

JAS | Produktion- og
Procesoptimering

Produktkatalog 2026

TABLE OF CONTENTS

Erstellen	3
Standardprodukte	6
Werkbänke	7
Kleiderbügelständer	14
Wagen	17
Tische	19
Workstations	20
Höhenverstellbare Tische	22
Höhenverstellbare Werkbänke	30
Hebetische	39
Packtische	43
Extraktion Tabellen	45
Transportwagen	48
Andere Trolleys	49
Faltenbalg-Wagen	53
Kabelfahrwerke	55
Ladewagen	57
Lagerwagen	59
Blechkarren	64
Kommissionierwagen	67
Textil-Wagen	72
Halterungen & Gestelle	75
A-Rahmen	76
Abfalleimer	79
Andere Stände	83
Kleiderständer	88
Abzweigregale	93
Lagerregale	95
Verpackungsgestelle	97
Tischwagen	99
Transportkäfige & Gitterwagen	104
Käfige aus Mesh	105
Rollcontainer	107
Transportkäfige	112

Zubehör	114
Linak Zubehör	115
TENTE Räder	128
Zubehör für höhenverstellbaren Tisch	133
Edelstahlprodukte	148
Sonderprodukte	153
ESD-Produkte	161
Undefiniert	168
Installation der Schalttafel	212
Lager & Logistik	223
Artikel auf Lager	245
Produktion & Montage	247
Gesundheitssektor	265
Textilindustrie	271
Transport	277



ERSTELLEN



SCHRANKWAGEN - 1230 X 630 X 1250 MM

Größen	1230 x 630 x 1250 mm
Maximale Belastung	300kg
Räder	Ø160 - 2 fest, 2 schwenkbar - abriebfestes graues Gummi
Schloss	für Griff
Regalböden	1 herausnehmbarer mittlerer Einlegeboden

[Læs blø](#)

Artikelnummer: 0308003004

Preis: ab 2.580,50 €



INDUSTRIELLER KAFFESCHRANK - 440 X 650 X 945 MM

Größen	440 x 650 x 945 mm
ca. Gewicht	25kg
Schloss	für Griff
Räder oder Stellfüße	4 Stk. Ø75 TENTE Rad, 4 verstellbare Nivellierfüße
Tischplatte	Edelstahl - 670 x 600 mm, Ohne Tischplatte, Schwarzes Kompaktlaminat - 670 x 600 mm

[Læs blø](#)

Artikelnummer: 1200000143

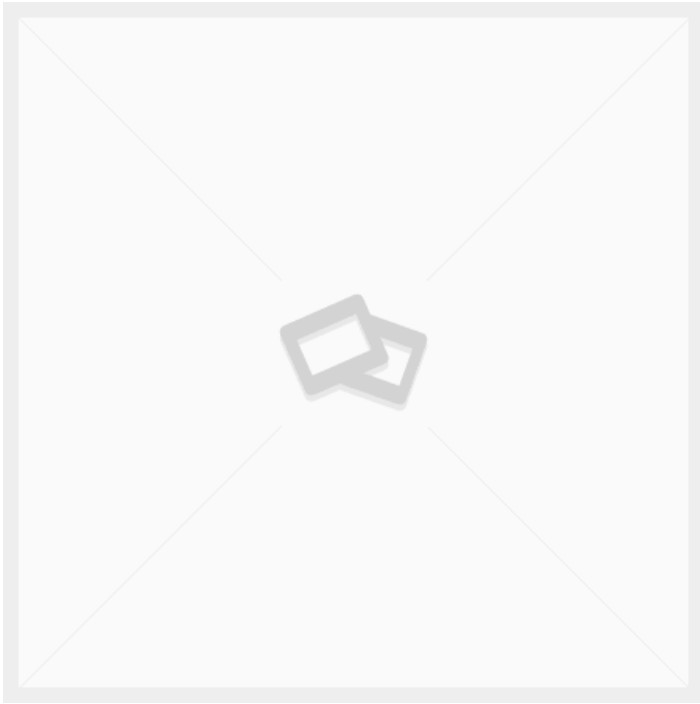

MODULARE WORKSTATION

[Læs blot](#)

Artikelnummer: 0106000002



INDUSTRIELLER KAFFESCHRANK - 860 X 560 X 850 MM

Größen	860 x 560 x 850 mm
Schloss	2 Stück. - für beide Türen
Räder oder Stellfüße	4 Stk. Ø75 TENTE Rad, 4 verstellbare Nivellierfüße
Tischplatte	Edelstahl - 900 x 600 x 30 mm, Ohne Tischplatte, Schwarzes Kompaktlaminat - 900 x 600 x 16 mm

[Læs blot](#)

Artikelnummer: 120000108



STANDARDPRODUKTE

WERKBÄNKE

HÖHENVERSTELLBARER TISCH - DUO-LET 3070 - MODELL 1



Größen	1600x800mm, 1800x800mm, 2000x800mm
ca. Gewicht	50kg
Hubkapazität	200kg
Tischplatte	15 mm Birkenperrholz Film/Folie, 18 mm Melaminplatte (ABS-Kante)
Hubsäulen	2 Stück DL6 – 650 slg.

[Læs bloß](#)

Artikelnummer: 0101305005

ABSENKTISCH MIT AUFBAU - DUO-LET 3070 - MODELL 2



Größen	1600x800mm, 1800x800mm, 2000x800mm
ca. Gewicht	70kg
Hubkapazität	400kg
Hubsäulen	4 Stück DL6 – 650 slg.
Tischplatte	15 mm Birkenperrholz Film/Folie, 18 mm Melaminplatte (ABS-Kante)

[Læs bloß](#)

Artikelnummer: 0101305003-2



ABSENKTISCH MIT AUFBAU - DUO-LET 3070 - MODELL 3

Größen	1600x800mm, 1800x800mm, 2000x800mm
ca. Gewicht	75kg
Hubkapazität	400kg
Tischplatte	15 mm Birkenperrholz Film/Folie, 18 mm Melaminplatte (ABS-Kante)
Hubsäulen	4 Stück DL6 – 650 slg.

[Læs blot](#)

Artikelnummer: 0101305003-3



ABSENKTISCH MIT AUFBAU - DUO-LET 3070 - MODELL 4

Größen	1600x800mm, 1800x800mm, 2000x800mm
ca. Gewicht	100kg
Hubkapazität	400kg
Hubsäulen	4 Stück DL6 – 650 slg.
Tischplatte	15 mm Birkenperrholz Film/Folie, 18 mm Melaminplatte (ABS-Kante)

[Læs blot](#)

Artikelnummer: 0101305003-4

SITZ-STEHT-TISCH MIT KIPPFUNKTION - ERG-O-LET 310 - MODELL 1



Größen	1600x800mm, 1800x800mm, 2000x800mm
ca. Gewicht	105kg
Hubkapazität	400kg
Hubsäulen	2 Stk. LA31 – 450 slg. 1 Stk. Kippantrieb 400 slg.
Kippfunktion	Bis zu 80°.
Vorderkante	50 mm über dem Rahmen – Verschraubt, abnehmbar.
Tischplatte	15 mm Birkenperrholz Film/Folie, 18 mm Melaminplatte (ABS-Kante)
Maximale Kippkapazität	200kg pro Kippantrieb

[Læs bloß](#)

Artikelnummer: 104310003-1

SITZ-STEHT-TISCH MIT KIPPFUNKTION - ERG-O-LET 310 - MODELL 2



Größen	1600x800mm, 1800x800mm, 2000x800mm
ca. Gewicht	110kg
Hubkapazität	400kg
Tischplatte	15 mm Birkenperrholz Film/Folie, 18 mm Melaminplatte (ABS-Kante)
Kippfunktion	Bis zu 80°.
Hubsäulen	2 Stk. LA31 – 450 slg. 1 Stk. Kippantrieb 400 slg.
Vorderkante	50 mm über dem Rahmen – Verschraubt, abnehmbar.
Räder	Ø75
Maximale Kippkapazität	200kg pro Antrieb

[Læs bloß](#)

Artikelnummer: 104310003-2



SITZ-STEHTISCH MIT KIPPFUNKTION - ERG-O-LET 310 - MODELL 3

Größen	1600x800mm, 1800x800mm, 2000x800mm
ca. Gewicht	112kg
Hubkapazität	400kg
Hubsäulen	2 Stk. LA31 – 450 slg. 1 Stk. Kippantrieb 400 slg.
Räder	Ø75
Tischplatte	15 mm Birkenperrholz Film/Folie, 18 mm Melaminplatte (ABS-Kante)
Vorderkante	50 mm über dem Rahmen – Verschraubt, abnehmbar.
Maximale Kippkapazität	200kg pro Kippantrieb

[Læs bloß](#)

Artikelnummer: 104310003-3



SITZ-STEHTISCH MIT KIPPFUNKTION - ERG-O-LET 310 - MODELL 4

Größen	1600x800mm, 1800x800mm, 2000x800mm
ca. Gewicht	120kg
Hubkapazität	400kg
Hubsäulen	2 Stk. LA31 – 450 slg. 1 Stk. Kippantrieb 400 slg.
Kippfunktion	Bis zu 80°.
Vorderkante	50 mm über dem Rahmen – Verschraubt, abnehmbar.
Räder	Ø75
Tischplatte	15 mm Birkenperrholz Film/Folie, 18 mm Melaminplatte (ABS-Kante)
Überhang der Kabelhalterung Anbaurahmen	2x400mm
Maximale Kippkapazität	für Aufbauten 200kg pro Kippantrieb

[Læs bloß](#)

Artikelnummer: 104310003-4



SITZ-STEHT-TISCH MIT KIPPFUNKTION - ERG-O- LIFT 300 - MODELL 1

Größen	1600x800mm, 1800x800mm, 2000x800mm
ca. Gewicht	125kg
Hubkapazität	400kg
Tischplatte	15 mm Birkenperrholz Film/Folie, 18 mm Melaminplatte (ABS-Kante)
Maximale Kippkapazität	200kg pro Kippantrieb
Kippfunktion	Bis zu 80°.
Hubsäulen	2 DL2 – 500 slg (heben/senken), 2 LA31 – 400 slg.
Vorderkante	50 mm über dem Rahmen – verschraubt
Bedienung	Phasenmontierter und handgehaltener Bluetooth- Betrieb

[Læs bloß](#)

Artikelnummer: 0104300002



HÖHENVERSTELLBARER TISCH MIT KIPPFUNKTION - ERG-O-LIFT 300 - MODELL 2

Größen	1600x800mm, 1800x800mm, 2000x800mm
ca. Gewicht	125kg
Hubkapazität	400kg
Maximale Kippkapazität	200kg pro Kippantrieb
Kippfunktion	Bis zu 80°.
Tischplatte	15 mm Birkenperrholz Film/Folie, 18 mm Melaminplatte (ABS-Kante)
Hubsäulen	2 DL2 – 500 slg (heben/senken), 2 LA31 – 400 slg.
Räder	4 x Ø100 Lenkrollen mit Bremsen

[Læs bloß](#)

Artikelnummer: 0104300002-2

HÖHENVERSTELLBARER TISCH - ERG-O-LITE



Größen	1600x800mm, 1800x800mm, 2000x800mm
ca. Gewicht	46kg
Tischplatte	15 mm Birkensperrholz Film/Folie, 18 mm Melaminplatte (ABS-Kante)
Hubkapazität	160kg
Hubsäulen	2 Stück DL6 – 650 slg.

[Læs blot](#)

Artikelnummer: 0202000050-1

KLEIDERBÜGELSTÄNDER



HÄNGESTÄNDER AUF NIVELLERSCHUH - MODELL 1

Größen	1500x500x1600mm, 2000x500x1600mm
ca. Gewicht	
Maximale Belastung	100kg pro Aufhängestange
Aufhängestange	Ø30

[Læs blot](#)

Artikelnummer: 1804003001-1



KLEIDERSTÄNDER AUF RÄDERN - MODELL 2

Größen	1500x500x1600mm, 2000x500x1600mm
ca. Gewicht	9kg
Maximale Belastung	100kg pro Aufhängestange
Aufhängestange	Ø30
Räder	Ø100

[Læs blot](#)

Artikelnummer: 1804003001



KLEIDERSTÄNDER AUF NIVELLIERFUSS MIT 2 KLEIDERSTANGEN - MODELL 3

Größen	1500x500x1600mm, 2000x500x1600mm
ca. Gewicht	12.3kg
Maximale Belastung	100kg pro Aufhängestange
Aufhängestange	Ø30x2

[Læs blot](#)

Artikelnummer: 18040030014-1



KLEIDERSTÄNDER AUF RÄDERN MIT 2 KLEIDERSTANGEN - MODELL 4

Größen	1500x500x1600mm, 2000x500x1600mm
ca. Gewicht	10.5kg
Maximale Belastung	100kg pro Aufhängestange
Aufhängestange	2x Ø30x2
Räder	Ø100

[Læs blot](#)

Artikelnummer: 18040030014

WAGEN



ROLLBARER TISCH MIT 2 ABLAGEN - 080R11 - MODELL 1

Größen	500x400x900 mm, 1200x600x900 mm, 900x550x900 mm
ca. Gewicht	20kg
Maximale Belastung	200kg
Höhe bis zum 1. Regalboden	210mm
Höhe bis zum 2. Regalboden	900mm
Regalboden	16mm Melamin
Regalboden Räder	Ø100, Ø75

[Læs bloß](#)

Artikelnummer: 080R11



BATTERIE-PFLUGWAGEN - 1220X600X1050 MM

Größen	1220x600x1050mm
ca. Gewicht	100kg
Maximale Belastung	400kg
Akku	100 Ah Blei-Gel-Batterie, 1000-Watt-USV- Wechselrichter
Verbindungsoptionen	Schuko-Steckdose mit 6 Ausgängen
Regalboden	16mm Melamin
Räder	Ø125

[Læs bloß](#)

Artikelnummer: 0309003002



TISCHE



WORKSTATIONS



WERKBANK / QA-STATION

Größen	1600x800x800mm
ca. Gewicht	266kg
Maximale Belastung	400kg
Regalboden	10mm Melamin
Tischplatte	18 mm Melaminplatte (ABS-Kante)

[Læs blø](#)

Artikelnummer: 1200000117

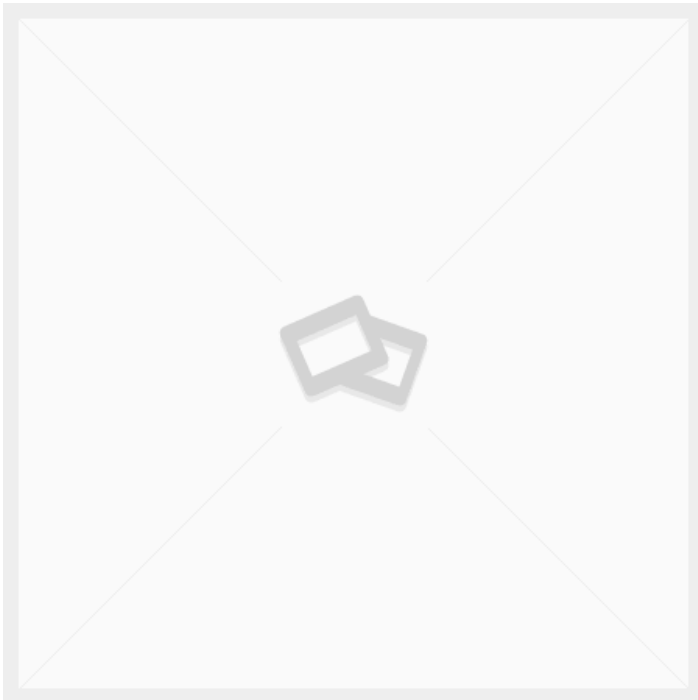

MODULARE WORKSTATION

[Læs blø](#)

Artikelnummer: 0106000002



HÖHENVERSTELLBARE TISCHE

HÖHENVERSTELLBARER TISCH - DUO-LET 3070 - MODELL 1



Größen	1600x800mm, 1800x800mm, 2000x800mm
ca. Gewicht	50kg
Hubkapazität	200kg
Tischplatte	15 mm Birkenperrholz Film/Folie, 18 mm Melaminplatte (ABS-Kante)
Hubsäulen	2 Stück DL6 – 650 slg.

[Læs bloß](#)

Artikelnummer: 0101305005

ABSENTISCH MIT AUFBAU - DUO-LET 3070 - MODELL 2



Größen	1600x800mm, 1800x800mm, 2000x800mm
ca. Gewicht	70kg
Hubkapazität	400kg
Hubsäulen	4 Stück DL6 – 650 slg.
Tischplatte	15 mm Birkenperrholz Film/Folie, 18 mm Melaminplatte (ABS-Kante)

[Læs bloß](#)

Artikelnummer: 0101305003-2



ABSENKTISCH MIT AUFBAU - DUO-LET 3070 - MODELL 3

Größen	1600x800mm, 1800x800mm, 2000x800mm
ca. Gewicht	75kg
Hubkapazität	400kg
Tischplatte	15 mm Birkenperrholz Film/Folie, 18 mm Melaminplatte (ABS-Kante)
Hubsäulen	4 Stück DL6 – 650 slg.

[Læs blot](#)

Artikelnummer: 0101305003-3



ABSENKTISCH MIT AUFBAU - DUO-LET 3070 - MODELL 4

Größen	1600x800mm, 1800x800mm, 2000x800mm
ca. Gewicht	100kg
Hubkapazität	400kg
Hubsäulen	4 Stück DL6 – 650 slg.
Tischplatte	15 mm Birkenperrholz Film/Folie, 18 mm Melaminplatte (ABS-Kante)

[Læs blot](#)

Artikelnummer: 0101305003-4

HÖHENVERSTELLBARER TISCH - ERG-O-LIFT 300 - MODELL 1



Größen	1600x800mm, 1800x800mm, 2000x800mm, 2500x800mm
ca. Gewicht	135kg
Hubkapazität	400kg
Tischplatte	50mm Ablagetischplatte
Hubsäulen	2 Stück DL2 - 500kg (Heben/Senken)

[Læs blot](#)

Artikelnummer: 0101300006

ABSENKTISCH MIT AUFBAU - ERG-O-LIFT 300 - MODELL 2



Größen	1600x800mm, 1800x800mm, 2000x800mm, 2500x800mm
ca. Gewicht	165kg
Hubkapazität	400kg
Tischplatte	50mm Ablagetischplatte
Hubsäulen	2 Stück DL2 - 500kg (Heben/Senken)

[Læs blot](#)

Artikelnummer: 0101300003



HÖHENVERSTELLBARER TISCH MIT SCHUBLADE - DUO-LET 3070

Größen	1600x800mm, 1800x800mm, 2000x800mm
ca. Gewicht	80kg
Hubkapazität	400kg
Hubsäulen	4 Stück DL6 – 650 slg.
Tischplatte	15 mm Birkenperrholz Film/Folie, 18 mm Melaminplatte (ABS-Kante)
Schubladen	1 Schublade auf Schienen

[Læs bloß](#)

Artikelnummer: N / A



HÖHENVERSTELLBARER TISCH MIT AUFBAUTEN UND SCHUBLADE - DUO-LET 3070

Größen	1600x800mm, 1800x800mm, 2000x800mm
ca. Gewicht	100kg
Hubkapazität	400kg
Hubsäulen	4 Stück DL6 – 650 slg.
Tischplatte	15 mm Birkenperrholz Film/Folie, 18 mm Melaminplatte (ABS-Kante)
Schubladen	1 Schublade auf Schienen

[Læs bloß](#)

Artikelnummer: 0101305002



HÖHENVERSTELLBARER TISCH - 1200X600MM - DUO-LET 3070

Größen	1200x600mm
ca. Gewicht	60kg
Hubkapazität	200kg
Hubsäulen	2 Stück DL6 – 650 slg.

[Læs blot](#)

Artikelnummer: N / A



HÖHENVERSTELLBARER TISCH - DUO-LET 3070

Größen	1600x800mm, 1800x800mm, 2000x800mm
ca. Gewicht	75kg
Hubkapazität	400kg
Hubsäulen	4 Stück DL6 – 650 slg.
Tischplatte	15 mm Birkenperrholz Film/Folie, 18 mm Melaminplatte (ABS-Kante)

[Læs blot](#)

Artikelnummer: N / A



HÖHENVERSTELLBARER TISCH - ERG-O-LITE

Größen	1600x800mm, 1800x800mm, 2000x800mm
ca. Gewicht Tischplatte	46kg 15 mm Birkensperrholz Film/Folie, 18 mm Melaminplatte (ABS-Kante)
Hubkapazität Hubsäulen	160kg 2 Stück DL6 – 650 slg.

[Læs blot](#)

Artikelnummer: 0202000050-1

HÖHENVERSTELLBARER TISCH MIT ROLLEN - 2400X750 MM - ERG-O-LET 310



Größen	2400x750mm
ca. Gewicht	80kg
Maximale Belastung	400kg
Aktor	2Stück LA 31 – 450 Stk.
Vorbereitet für Räder	Montage von Blechteilen Ø100

[Læs blot](#)

Artikelnummer: N / A

HÖHENVERSTELLBARER TISCH AUS EDELSTAHL - ERG-O-LET 310 - 1600X700 MM



Größen	1600x700x720-1170mm
ca. Gewicht	130kg
Tischplatte	16mm PA-Platte mit 3mm Edelstahlplatte
Regalboden	16mm PA-Platte mit 3mm Edelstahlplatte
Hubsäulen	2Stück LA31 - 450 slg.
Hubkapazität	400kg
Räder	4 TENTE 75 schwenkbar 2 mit Bremse, 2 ohne Bremse

[Læs bløß](#)

Artikelnummer: 0102003008

Preis: ab 4.920,50 €

HÖHENVERSTELLBARER TISCH AUS EDELSTAHL AUF ROLLEN - 1500X600 MM - ERG-O-LET 312 - IPX6



Größen	1500x600x700-1000mm
ca. Gewicht	75kg
Hubkapazität	275kg
Räder	Ø125
Geeignet für die Lebensmittelindustrie	✓

[Læs bløß](#)

Artikelnummer: 0101312002

Preis: ab 3.763,50 €



HÖHENVERSTELLBARE WERKBÄNKE

SITZ-STEHT-TISCH MIT KIPPFUNKTION - ERG-O-LET 310 - MODELL 1



Größen	1600x800mm, 1800x800mm, 2000x800mm
ca. Gewicht	105kg
Hubkapazität	400kg
Hubsäulen	2 Stk. LA31 – 450 slg. 1 Stk. Kippantrieb 400 slg.
Kippfunktion	Bis zu 80°.
Vorderkante	50 mm über dem Rahmen – Verschraubt, abnehmbar.
Tischplatte	15 mm Birkenperrholz Film/Folie, 18 mm Melaminplatte (ABS-Kante)
Maximale Kippkapazität	200kg pro Kippantrieb

[Læs bloß](#)

Artikelnummer: 104310003-1

SITZ-STEHT-TISCH MIT KIPPFUNKTION - ERG-O-LET 310 - MODELL 2



Größen	1600x800mm, 1800x800mm, 2000x800mm
ca. Gewicht	110kg
Hubkapazität	400kg
Tischplatte	15 mm Birkenperrholz Film/Folie, 18 mm Melaminplatte (ABS-Kante)
Kippfunktion	Bis zu 80°.
Hubsäulen	2 Stk. LA31 – 450 slg. 1 Stk. Kippantrieb 400 slg.
Vorderkante	50 mm über dem Rahmen – Verschraubt, abnehmbar.
Räder	Ø75
Maximale Kippkapazität	200kg pro Antrieb

[Læs bloß](#)

Artikelnummer: 104310003-2



SITZ-STEHTISCH MIT KIPPFUNKTION - ERG-O-LET 310 - MODELL 3

Größen	1600x800mm, 1800x800mm, 2000x800mm
ca. Gewicht	112kg
Hubkapazität	400kg
Hubsäulen	2 Stk. LA31 – 450 slg. 1 Stk. Kippantrieb 400 slg.
Räder	Ø75
Tischplatte	15 mm Birkenperrholz Film/Folie, 18 mm Melaminplatte (ABS-Kante)
Vorderkante	50 mm über dem Rahmen – Verschraubt, abnehmbar.
Maximale Kippkapazität	200kg pro Kippantrieb

[Læs bloß](#)

Artikelnummer: 104310003-3



SITZ-STEHTISCH MIT KIPPFUNKTION - ERG-O-LET 310 - MODELL 4

Größen	1600x800mm, 1800x800mm, 2000x800mm
ca. Gewicht	120kg
Hubkapazität	400kg
Hubsäulen	2 Stk. LA31 – 450 slg. 1 Stk. Kippantrieb 400 slg.
Kippfunktion	Bis zu 80°.
Vorderkante	50 mm über dem Rahmen – Verschraubt, abnehmbar.
Räder	Ø75
Tischplatte	15 mm Birkenperrholz Film/Folie, 18 mm Melaminplatte (ABS-Kante)
Überhang der Kabelhalterung Anbaurahmen	2x400mm
Maximale Kippkapazität	für Aufbauten 200kg pro Kippantrieb

[Læs bloß](#)

Artikelnummer: 104310003-4



SITZ-STEHTISCH MIT KIPPFUNKTION - ERG-O- LIFT 300 - MODELL 1

Größen	1600x800mm, 1800x800mm, 2000x800mm
ca. Gewicht	125kg
Hubkapazität	400kg
Tischplatte	15 mm Birkenperrholz Film/Folie, 18 mm Melaminplatte (ABS-Kante)
Maximale Kippkapazität	200kg pro Kippantrieb
Kippfunktion	Bis zu 80°.
Hubsäulen	2 DL2 – 500 slg (heben/senken), 2 LA31 – 400 slg.
Vorderkante	50 mm über dem Rahmen – verschraubt
Bedienung	Phasenmontierter und handgehaltener Bluetooth- Betrieb

[Læs bloß](#)

Artikelnummer: 0104300002



HÖHENVERSTELLBARER TISCH MIT KIPPFUNKTION - ERG-O-LIFT 300 - MODELL 2

Größen	1600x800mm, 1800x800mm, 2000x800mm
ca. Gewicht	125kg
Hubkapazität	400kg
Maximale Kippkapazität	200kg pro Kippantrieb
Kippfunktion	Bis zu 80°.
Tischplatte	15 mm Birkenperrholz Film/Folie, 18 mm Melaminplatte (ABS-Kante)
Hubsäulen	2 DL2 – 500 slg (heben/senken), 2 LA31 – 400 slg.
Räder	4 x Ø100 Lenkrollen mit Bremsen

[Læs bloß](#)

Artikelnummer: 0104300002-2



HÖHENVERSTELLBARER TISCH MIT NEIGEFUNKTION - ERG-O-LIFT 300 - 2100X1560MM

Größen	2100x1560mm
Hubkapazität	300kg
Tischplatte	15 mm Birkensterrholz Film/Folie
Hubsäulen	2 Stück DL2 - 500 slg - 3 Stück LA31 Kippantrieb - 400 slg.
Kippfunktion	Bis zu 80°.
Räder	4 x Ø100 Lenkrollen mit Bremsen
Maximale Kippkapazität	300kg

[Læs blø](#)

Artikelnummer: S110524

Preis: ab 6.467,50 €



HÖHENVERSTELLBARER TISCH MIT NEIGUNGSFUNKTION - ERG- O-LET 312 - 1000X600MM

Größen	1000x600x935-1385mm
ca. Gewicht	55kg
Hubkapazität	200kg
Tischplatte	15 mm Birkensterrholz Film/Folie
Kippfunktion	Bis zu 80°.
Vorderkante	150 mm über der Arbeitsplatte
Maximale Kippkapazität	200kg pro Kippantrieb

[Læs blø](#)

Artikelnummer: 0102312002



HÖHENVERSTELLBARER TISCH MIT NEIGEFUNKTION - 900X600MM - DUO-LET 3070

Größen	900x600x720-1370mm
ca. Gewicht	40kg
Hubkapazität	50kg
Räder	Ø100
Kippfunktion	Bis zu 80°.
Maximale Kippkapazität	50kg

[Læs blot](#)

Artikelnummer: N / A



HÖHENVERSTELLBARER TISCH MIT NEIGUNGSFUNKTION - 2100X1000 MM - ERG-O- LIFT 300

Größen	2100x1000x700-1000mm
ca. Gewicht	150kg
Hubkapazität	400kg
Tischplatte	15 mm Birkensperrholz Film/Folie
Kippfunktion	2 separate Neigungsfunktionen
Maximale Kippkapazität	200kg pro Kippantrieb

[Læs blot](#)

Artikelnummer: N / A

HÖHENVERSTELLBARER TISCH MIT NEIGUNGSFUNKTION - 4000X750MM - ERG-O-LIFT 300

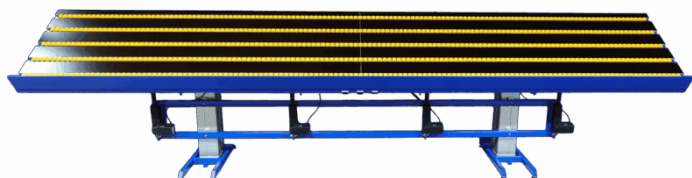

Größen	4000x750x800-1300mm
ca. Gewicht	350kg
Hubkapazität	400kg
Tischplatte	15 mm Birkenperrholz Film/Folie
Vorderkante	50 mm über der Arbeitsplatte
Kippfunktion	Bis zu 80°.
Rollenschiene	5 Teile, die unter der Arbeitsplatte angehoben/abgesenkt werden können
Gasdruckfedern	2 Stück - 500 Stück.
Hubsäulen	2 DL2 - 500 slg (Heben/Senken), 4 LA31 - 250 slg (Kippen), 4 Baselift - 100 slg (Rollenbahnen)
Maximale Kippkapazität	400kg

[Læs blot](#)

Artikelnummer: S110423

HÖHENVERSTELLBARER TISCH - ERG-O-LIFT 300 - DOPPELTE NEIGUNG



Größen	2500x1000mm
ca. Gewicht	180kg
Hubkapazität	400kg
Tischplatte	15 mm Birkenperrholz Film/Folie
Hubsäulen	2 Stück DL2 - 500 slg. 4 Stück LA31 - 400 slg.
Maximale Kippkapazität	400kg

[Læs blot](#)

Artikelnummer: EOL300-DV



HEBE- UND SENKTISCH MIT NEIGEFUNKTION - ERG-O- LIFT 300 - FLEX

Größen	1180x1880x760mm
ca. Gewicht	50kg
Maximale Belastung	200kg
Tischplatte	15 mm Birkensperrholz Film/Folie
Räder	Ø100
Maximale Kippkapazität	200kg
Kippfunktion	Bis zu 80°.

[Læs blot](#)

Artikelnummer: EOL300-FLEX



HÖHENVERSTELLBARER TISCH MIT NEIGEFUNKTION - ERG-O-LIFT 300 - 2130 X 1560 MM

Größen	2130 x 1560 mm
Hubkapazität	300kg
Hubsäulen	2 Stück DL2 - 500 slg - 3 Stück LA31 Kippantrieb - 400 slg.
Kippfunktion	Bis zu 80°.
Maximale Kippkapazität	300kg
Räder	4 x Ø100 Lenkrollen mit Bremsen

[Læs blot](#)

Artikelnummer: S110524-A

HÖHENVERSTELLBARER TISCH MIT NEIGUNGSFUNKTION - 1800X1000 MM - ERG-O-LET 312



Größen	1800 x 1000 mm
ca. Gewicht	105kg
Hubkapazität	400kg
Kippfunktion	Bis zu 80°.
Hubsäulen	2 Stück LA 31 - 450 slg.
Vorbereitet für	Montage von Blechteilen
Maximale Kippkapazität	200kg pro Kippantrieb

[Læs blot](#)

Artikelnummer: N / A



HEBETISCHE



ERGONOMISCHER HUBTISCH ERG-O-LIFT 300 SINGLE | ELEKTRISCHER MONTAGETISCH

Größen	600/1200x600x800 mm
ca. Gewicht	70kg
Hubkapazität	200kg
Tischplatte	16 mm MDF mit aufgeklebter gerillter Gummimatte - 1 Stück 600x600 mm, 2 Stück 600x300 mm
Klappbar	Seiten
Akku	Inklusive
Hubsäulen	1 DL2 - 500 Stück.
Räder	Ø100

[Læs blot](#)

Artikelnummer: 102300002



HUBTISCH MIT NEIGUNG - LIFT-O-LET 120 SPECIAL

Größen	1200x800mm
ca. Gewicht	40kg
Hubkapazität	120kg
Tischplatte	15 mm Birkensperrholz Film/Folie

[Læs blot](#)

Artikelnummer: N / A



HEBETISCH - 1100X600 MM

Größen	1100x600mm
ca. Gewicht	25kg
Hubkapazität	50kg
Akku	mit Kontrollen
Tischplatte	10mm kompaktes Laminat
Räder	Ø75

[Læs blot](#)

Artikelnummer: N / A



HEBETISCH AUS EDELSTAHL - 500X600 MM

Größen	500x600x650x650-1300mm
ca. Gewicht	42kg
Hubkapazität	200kg
Hubsäulen	1 DL2 - 500 Stück.
Räder	Ø100

[Læs blot](#)

Artikelnummer: N / A

HEBEBÜHNE - LIFT-O-LET 390 | ROBUST & ERGONOMISCH



Größen 1200x800x120-480mm
ca. Gewicht 55kg
Hubkapazität 200kg

[Læs blot](#)

Artikelnummer: N / A



PACKTISCHE



PACKTISCHGESTELL - ROBUSTER UND MOBILER ARBEITSPLATZ

Größen	2000x1000x840mm
ca. Gewicht	45kg
Maximale Belastung	400kg
Vorbereitet für Räder	Montage von Blechteilen Ø100

[Læs blot](#)

Artikelnummer: N / A



PACKTISCH AUF RÄDERN - FLEXIBLE UND ROBUSTE WERKBANK

Größen	2000 x 800 x 700 mm
ca. Gewicht	55kg
Tischplatte	18 mm Melaminplatte (ABS- Kante)
Räder	Ø100

[Læs blot](#)

Artikelnummer: S110509



EXTRAKTION TABELLEN

ABSAUGTISCH MIT HÖHENVERSTELLUNG - ERG-O-LIFT 300



Größen	2500x800mm
ca. Gewicht	135kg
Hubkapazität	400kg
Hubsäulen	2 Stück DL2 - 500kg (Heben/Senken)
Tischplatte	20x30 Latten aus Birke

[Læs bloß](#)

Artikelnummer: 1003000037

Preis: ab 3.477,50 €

ABSAUGTISCH AUF RÄDERN - 2500X800X900 MM



Größen	2500x800x900mm
ca. Gewicht	100kg
Tischplatte	20x30 Latten aus Birke
Räder	Ø160

[Læs bloß](#)

Artikelnummer: 0106003001

Preis: ab 2.515,50 €



KLEINER AUSZIEHTISCH - 600 X 400 X 900 MM

Größen	600 x 400 x 900 mm
ca. Gewicht	24kg
Maximale Belastung	100kg
Tischplatte	20×30 Latten aus Birke
Räder	Ø75

[Læs blø](#)

Artikelnummer: 403003001

Preis: ab 1.540,50 €



TRANSPORTWAGEN



ANDERE TROLLEYS



MÖBELWAGEN MIT SPANNGURTEN

Grundplatte	800x520mm
Rückenteil	900x360mm
ca. Gewicht	15kg
Maximale Belastung	100kg
Räder	Ø100

[Læs bloß](#)

Artikelnummer: S110024

Preis: ab 778,05 €



STÄNDER FÜR AUFWICKLER

Größen	800 x 800 x 1150 mm
ca. Gewicht	52 kg
Maximale Belastung	300kg
Räder	Ø250 PVR

[Læs bloß](#)

Artikelnummer: 1804010001



FASSWAGEN

[Læs blot](#)

Artikelnummer: N / A



KATAFALK 2080X700X500-900MM

Größen	2080x700x500-900mm
ca. Gewicht	150kg
Hubkapazität	275kg
Rollenschienen	5x Ø60 Rollenschienen
Räder	Ø125

[Læs blot](#)

Artikelnummer: 1009000002



WERKZEUGWAGEN MIT HEBEBANK

Größen	1000x750x975-1675mm
ca. Gewicht	225kg
Hubkapazität	1000kg
Räder	Extra stark
Akku	mit Kontrollen
Tischplatte	50 mm PE-HD Platte, mit Schlitzen für Werkzeuge.

Rollenschiene	
Elektrischer Antrieb	X

[Læs bloß](#)

Artikelnummer: S110200-1-1



EDELSTAHL- OHRMARKENWAGEN - 1050 X 600 X 900 MM

Größen	1050x600x900mm
ca. Gewicht	55kg
Maximale Belastung	300kg
Räder	Ø160
Geeignet für die Lebensmittelindustrie	✓

[Læs bloß](#)

Artikelnummer: 086R13-A

Preis: ab 2.203,50 €



FALTENBALG-WAGEN



WANNENWAGEN MIT SCHUBBÜGEL

Größen	850x470x800mm
ca. Gewicht	15kg
Maximale Belastung	100kg
Wanne	800x530x300mm
Räder	Ø100

[Læs blot](#)

Artikelnummer: 0902003003

Preis: ab 307,45 €



85-LITER-WANNENWAGEN

Größen	650x500x960mm
ca. Gewicht	14kg
Maximale Belastung	100kg
Räder	Ø75

[Læs blot](#)

Artikelnummer: 090200300



KABELFAHRWERKE



KABELWAGEN MIT GRUNDPLATTE

Größen	1600x900x1800mm
ca. Gewicht	32kg
Maximale Belastung	200kg
Grundplatte	16mm Melamin
Räder	Ø100

[Læs blø](#)

Artikelnummer: S110242



MONTAGESTATION AUF RÄDERN MIT KABELHALTERN UND HEBE- /SENKFUNKTION

Größen	1100 x 800 x 1850 mm
Hubkapazität	250kg
Grundplatte	15 mm Birkensperrholz Film/Folie
Tischplatte	15 mm Birkensperrholz Film/Folie
Räder	Ø100 schwenkbar mit Bremse

[Læs blø](#)

Artikelnummer: S110426



LADEWAGEN



LASTENWAGEN

Größen	1200x600x400mm
ca. Gewicht	40kg
Maximale Belastung	500kg
Grundplatte	15 mm Birkensperrholz Film/Folie
Räder	Ø260

[Læs blot](#)

Artikelnummer: N / A



LAGERWAGEN



WAGEN FÜR KARTON - 600X400X940MM

Größen	600x400x940mm
ca. Gewicht	20kg
Maximale Belastung	200kg
Räder	Ø100

[Læs blot](#)

Artikelnummer: N / A



GITTER-PACKWAGEN

Größen	1055x600x540mm
ca. Gewicht	50kg
Maximale Belastung	300kg
Grundplatte	15 mm Birkensperrholz Film/Folie
Räder	Ø200

[Læs blot](#)

Artikelnummer: 0306003001

Preis: ab 752,05 €

LAGERWAGEN MIT VERSTELLBAREM FACH



Größen	1270x660mm
ca. Gewicht	40kg
Maximale Belastung	300kg
Höhe bis zum 1. Regalboden	250mm
Höhe bis zum 2. Regalboden	750-900mm
Regalboden	16mm Melamin
Räder	Ø160

[Læs blot](#)

Artikelnummer: 0301003007

Preis: ab 685,75 €

REGALWAGEN MIT 3 ETAGEN - 1200X600X1450MM



Größen	1200x600x1450mm
ca. Gewicht	65kg
Maximale Belastung	250kg
Räder	Ø160

[Læs blot](#)

Artikelnummer: 1702003004



LAGERREGAL MIT 4 FÄCHERN - 900X555X1500MM

Größen	900x555x1500mm
ca. Gewicht	30kg
Maximale Belastung	200kg
Räder	Ø100

[Læs blot](#)

Artikelnummer: N / A

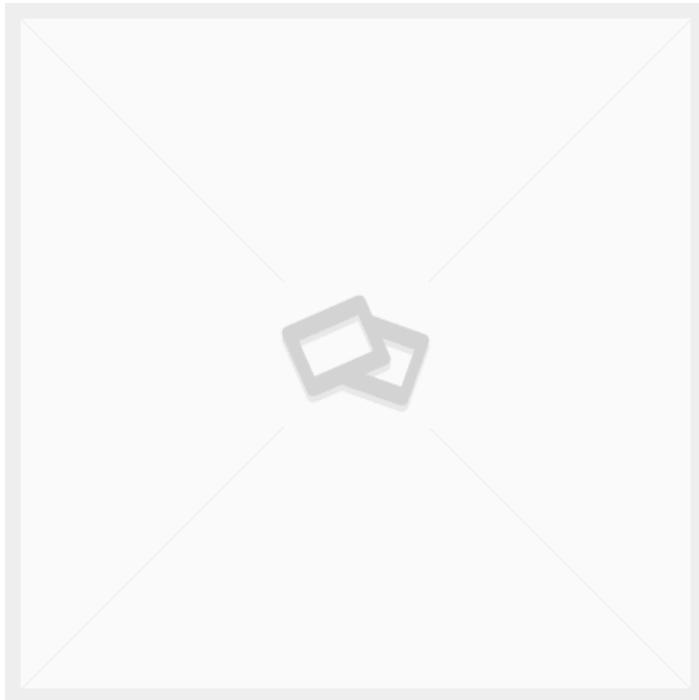

LAGERWAGEN - 1015X660X1700MM - U100

Größen	1015 x 660 x 1700 mm
ca. Gewicht	45kg
Maximale Belastung	150kg
Räder	4 Stk. Ø150 – Schwenkbare PNP-Rollen (weiche Räder) 2. mit Bremse 2. ohne Bremse

[Læs blot](#)

Artikelnummer: 0301003008

Preis: ab 1.039,35 €



KARTONWAGEN MIT 5 AUFHÄNGERN - 600 X 550 X 940 MM

Größen	600 x 550 x 940 mm
ca. Gewicht	30kg
Maximale Belastung	200kg
Aufhängestange	1 Schiebestange, 4 abnehmbare Kleiderbügel

[Læs blot](#)

Artikelnummer: 0308000007



BLECHKARREN



DOPPELSEITIGER A-WAGEN

Größen	1270x800x1200mm
ca. Gewicht	90kg
Maximale Belastung	500kg
Räder	Ø160

[Læs blot](#)

Artikelnummer: 2041020003

Preis: ab 1.266,85 €



GROSSER A-WAGEN

Größen	2000x800x1200mm
ca. Gewicht	180kg
Maximale Belastung	400kg
Räder	Ø160

[Læs blot](#)

Artikelnummer: N / A



ROLLENAUFLAGEWAGEN

Größen	1200x800x442mm
ca. Gewicht	Ca. 70kg
Maximale Belastung	400kg
Räder	Ø100
Kugelrollen	
Rollenschienen	

[Læs blø](#)

Artikelnummer: S110438



KOMMISSIONIERWAGEN



BATTERIE-PFLUGWAGEN - 1220X600X1050 MM

Größen	1220x600x1050mm
ca. Gewicht	100kg
Maximale Belastung	400kg
Akku	100 Ah Blei-Gel-Batterie, 1000-Watt-USV- Wechselrichter
Verbindungsoptionen	Schuko-Steckdose mit 6 Ausgängen
Regalboden	16mm Melamin
Räder	Ø125

[Læs blot](#)

Artikelnummer: 0309003002



KOMMISSIONIERWAGEN MIT AKKU UND HEBE- /SENKFUNKTION - 960 X 650 MM

Größen	960 x 650 x 740-1400 mm
ca. Gewicht	100kg
Hubkapazität	200kg
Akku	100-Ah-Blei-Gel-Batterie, 1000-Watt-USV- Wechselrichter
Regalboden	18mm Birkensperrholz Film/Folie
Räder	Ø125

[Læs blot](#)

Artikelnummer: 0309003001

Preis: ab 3.300,05 €



KOMMISSIONIERWAGEN MIT HEBEBANK

Größen	950x500x1300mm
ca. Gewicht	26kg
Maximale Belastung	75kg
Tablett	300x400x200mm
Räder	Ø100

[Læs bloß](#)

Artikelnummer: 0309003003

Preis: ab 1.487,85 €



KLEINER KOMMISSIONIERWAGEN

Größen	650x500x960mm
ca. Gewicht	20kg
Maximale Belastung	50kg
Tablet-Halterung	350x250mm
Oberes Regal	Innenmaße: 490x350mm
Räder	Ø100

[Læs bloß](#)

Artikelnummer: 0306003002

Preis: ab 607,75 €



KOMMISSIONIERWAGEN MIT 9 FÄCHERN - 1080X450X1400 MM

Größen	1080x450x1400mm
ca. Gewicht	50kg
Maximale Belastung	150kg
Grundplatte	15 mm Birkensperrholz Film/Folie
Räder	Ø100

[Læs bloß](#)

Artikelnummer: N / A



KOMMISSIONIERWAGEN MIT 6 FÄCHERN - 760X450X1400 MM

Größen	1080x450x1400mm
ca. Gewicht	55kg
Maximale Belastung	300kg
Regalboden	15 mm Birkensperrholz Film/Folie
Räder	Ø125

[Læs bloß](#)

Artikelnummer: N / A



KOMMISSIONIERWAGEN MIT 4 ETAGEN - 1270X660X1700 MM

Größen	1270x660x1700mm
ca. Gewicht	65kg
Maximale Belastung	250kg
Höhe bis zum 1. Regalboden	250mm
Höhe bis zum 2. Regalboden	620mm
Höhe bis zum 3. Regalboden	990mm
Höhe bis zum 4. Regalboden	1360mm
Regalboden	4Stk. 16mm Melamin
Räder	Lenkrollen Ø160

[Læs blot](#)

Artikelnummer: 0301003005



KOMMISSIONIERWAGEN MIT GEFEDERTER ABLAGE

Größen	850x450x800mm
ca. Gewicht	30kg
Maximale Belastung	100kg
Regalboden	Lackiertes Stahlblech
Hublänge auf dem Regal	350mm
Räder	Ø75

[Læs blot](#)

Artikelnummer: N / A



TEXTIL-WAGEN



ERGONOMISCHER TEXTILWAGEN

Größen	600x390x770-1070mm
ca. Gewicht	10kg
Maximale Belastung	75kg
Unteres Regal	150mm vom Boden
Oberes Regal	470mm vom Boden
Räder	Ø75

[Læs blot](#)

Artikelnummer: N / A



TEXTILWAGEN KLEIN

Größen	470x390x900mm
ca. Gewicht	20kg
Maximale Belastung	100kg
Regalboden	18mm Laminatplatte
Räder	Ø75

[Læs blot](#)

Artikelnummer: N / A



KORBWAGEN MIT 15 KÖRBEN - 1440X600X1750MM

Größen	1440x600x1750mm
ca. Gewicht	75kg
Maximale Belastung	200kg
Körbe	15 Stück.
Räder	Ø100

[Læs bløß](#)

Artikelnummer: S110200



HALTERUNGEN & GESTELLE



A-RAHMEN



A-RAHMEN AUF RÄDERN

Größen	1500x1100x2050mm
ca. Gewicht	50kg
Maximale Belastung	100kg pro Platte
Regalboden	4x 18 mm Birkensperrholz Film/Folie
Räder	4 schwenkbar mit Bremse

[Læs blø](#)

Artikelnummer: 3086810002

Preis: ab 1.227,85 €



A-RAHMEN MIT HERAUSNEHMBAREN FACHBÖDEN

Größen	2000x800x2050mm
ca. Gewicht	100kg
Maximale Belastung	300kg
Räder	Ø100 schwenkbar mit Bremse
Regalboden	3mm lackiertes Stahlblech

[Læs blø](#)

Artikelnummer: S110535



A-RAHMEN MIT ÜBERHANG - 1500X1100X2050 MM

Größen	1500x1100x2050mm
ca. Gewicht	55kg
Maximale Belastung	100kg pro Platte
Überhang der Kabelhalterung	2x400mm
Regalboden	4x 18 mm Birkensperrholz Film/Folie
Räder	4 schwenkbar mit Bremse

[Læs blø](#)

Artikelnummer: N / A



ABFALLEIMER



HÖHENVERSTELLBARES ABFALLREGAL - MODELL 1

Größen 440x420x630-900mm
ca. Gewicht
Maximale Belastung 30kg
Stellfüße 4 Stk.

[Læs blot](#)

Artikelnummer: 1804099003-1

Preis: ab 120,25 €



HÖHENVERSTELLBARES ABFALLREGAL - MODELL 2

Größen 440x420x630-900mm
ca. Gewicht 10kg
Maximale Belastung 30kg
Räder Ø75

[Læs blot](#)

Artikelnummer: 1804099003-2

Preis: ab 135,85 €



HÖHENVERSTELLBARER ABFALLBEHÄLTER MIT DECKEL - MODELL 3

Größen	440x420x630-900mm
ca. Gewicht	
Maximale Belastung	30kg
Stellfüße	4 Stk.
Deckel	✓

[Læs bløß](#)

Artikelnummer: 1804099003-3

Preis: ab 146,25 €



HÖHENVERSTELLBARES ABFALLREGAL MIT DECKEL - MODELL 4

Größen	440x420x630-900mm
ca. Gewicht	11kg
Maximale Belastung	30kg
Räder	Ø75
Deckel	

[Læs bløß](#)

Artikelnummer: 1804099003-4

Preis: ab 161,85 €



ABFALLREGAL AUS EDELSTAHL

Größen 440x420x630-900mm
ca. Gewicht
Räder 4Stück Ø75 mit Bremsen

[Læs blot](#)

Artikelnummer: 1804099075

Preis: ab 253,50 €

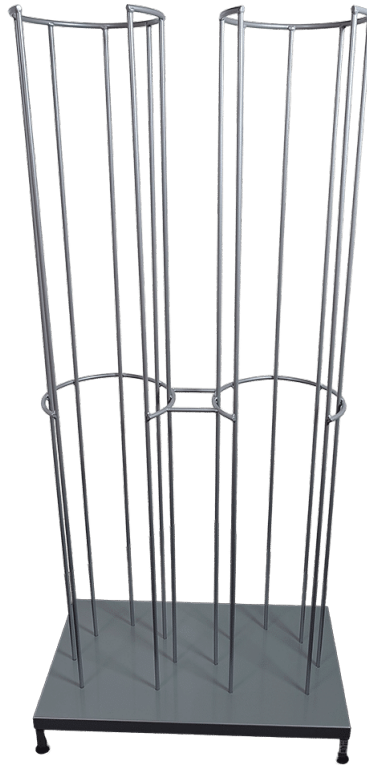

ANDERE STÄNDE



WERKZEUGTAFEL AUF RÄDERN

Größen	930x600x1700mm
Grundplatte	10mm kompaktes Laminat
Räder	4 Stk. TENTE Ø125 2 mit Bremsen. 2 ohne Bremsen

[Læs bloß](#)

Artikelnummer: 1804003009

Preis: ab 1.097,85 €



2-SEITIGE DISPLAYWAND AUF ROLLEN - 1800X2000MM

Größen	1800x2000mm
ca. Gewicht	25kg
Maximale Belastung	200kg
Räder	Ø75 - 2 mit Bremsen, 2 ohne Bremsen
Schallabsorbierende Platten	4 Stück abnehmbar mit Klettverschluss

[Læs bloß](#)

Artikelnummer: 1804003007

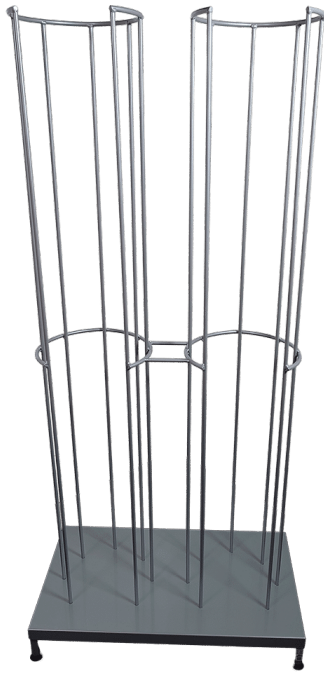

STÄNDER FÜR SCHUTZHELME - 2-TEILIG - 780 X 470 X 1600 MM

Größen 780x470x100mm
ca. Gewicht 40kg
Maximale Belastung 150kg

[Læs blot](#)

Artikelnummer: 1803000002

Preis: ab 632,45 €



STÄNDER FÜR SCHUTZHELME - MIT WANDHALTERUNG - 250 X 230 X 1200 MM

Größen 250 x 230 x 1200 mm
ca. Gewicht
Maximale Belastung 100kg
Grundplatte Stahlplatte

[Læs blot](#)

Artikelnummer: 1802000001

Preis: ab 373,75 €



GITTERSTÄNDER

Größen	1500x700x2000mm
ca. Gewicht	45kg
Maximale Belastung	200kg
Räder	Ø75

[Læs blot](#)

Artikelnummer: N / A

ROLLSTAND FLEX

[Læs blot](#)

Artikelnummer: S110200-1



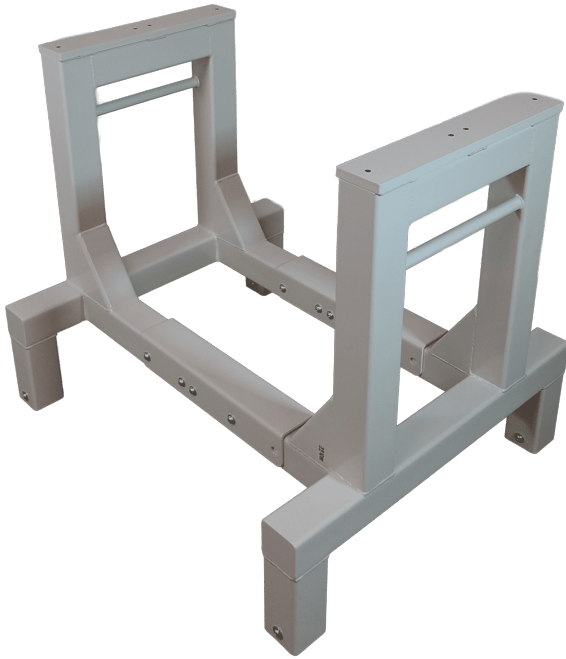

ROLLSTAND FLEX EINZEL

[Læs blot](#)

Artikelnummer: 3086800140



KLEIDERSTÄNDER

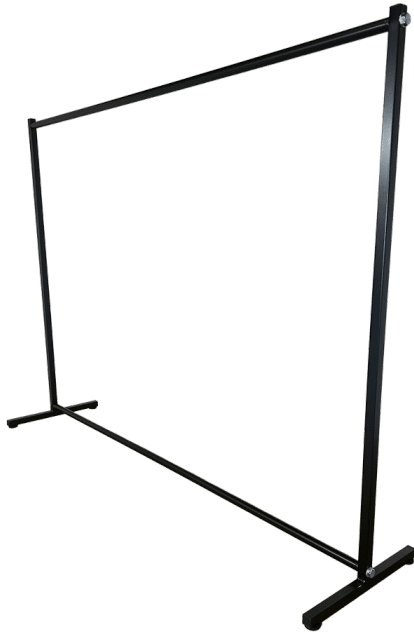

HÄNGESTÄNDER AUF NIVELLERSCHUH - MODELL 1

Größen 1500x500x1600mm,
2000x500x1600mm
ca. Gewicht
Maximale Belastung 100kg pro Aufhängestange
Aufhängestange Ø30

[Læs blot](#)

Artikelnummer: 1804003001-1



KLEIDERSTÄNDER AUF RÄDERN - MODELL 2

Größen 1500x500x1600mm,
2000x500x1600mm
ca. Gewicht 9kg
Maximale Belastung 100kg pro Aufhängestange
Aufhängestange Ø30
Räder Ø100

[Læs blot](#)

Artikelnummer: 1804003001



KLEIDERSTÄNDER AUF NIVELLIERFUSS MIT 2 KLEIDERSTANGEN - MODELL 3

Größen	1500x500x1600mm, 2000x500x1600mm
ca. Gewicht	12.3kg
Maximale Belastung	100kg pro Aufhängestange
Aufhängestange	Ø30x2

[Læs blot](#)

Artikelnummer: 18040030014-1



KLEIDERSTÄNDER AUF RÄDERN MIT 2 KLEIDERSTANGEN - MODELL 4

Größen	1500x500x1600mm, 2000x500x1600mm
ca. Gewicht	10.5kg
Maximale Belastung	100kg pro Aufhängestange
Aufhängestange	2x Ø30x2
Räder	Ø100

[Læs blot](#)

Artikelnummer: 18040030014



BÜGELGESTELL MIT ABNEHMBAREN STANGEN - 2000X500X1900MM

Größen	2000x1900x500mm
ca. Gewicht	15kg
Maximale Belastung	100kg pro Aufhängestange
Aufhängestange	3 Stk. Ø30x2
Räder	Ø75

[Læs blot](#)

Artikelnummer: 1804003003



BÜGELGESTELL MIT 3 BÜGELSTANGEN - 2000X1900X500MM

Größen	2000x1900x500mm
ca. Gewicht	25kg
Maximale Belastung	100kg pro Aufhängestange
Aufhängestange	3 Stk. Ø30x2
Räder	Ø75

[Læs blot](#)

Artikelnummer: 1804003002



HÄNGERAHMEN FÜR FÄSSER - 1000X750X1065MM

Größen	1000x750x1065mm
ca. Gewicht	25kg
Maximale Belastung	100kg
Aufhängestange	Ø30
Räder	Ø100

[Læs blot](#)

Artikelnummer: N / A

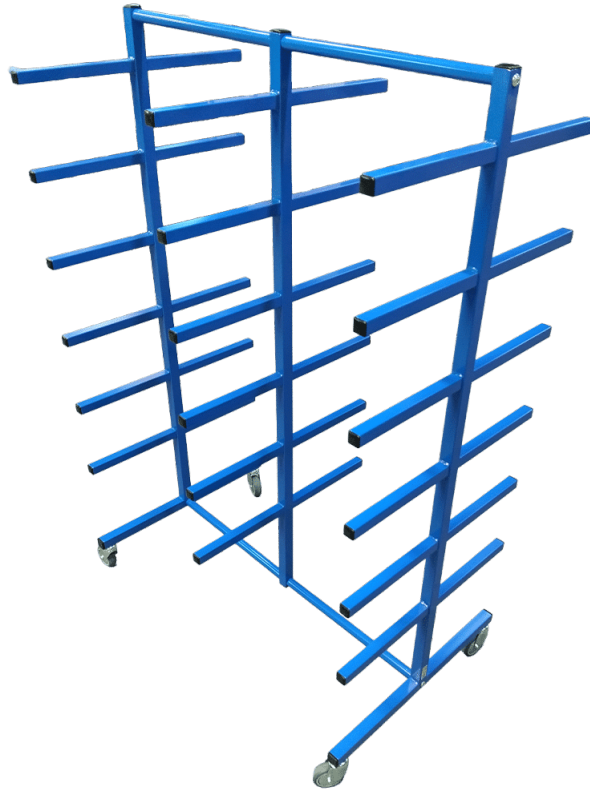

ABZWEIGREGALE



ABLAGE AUF RÄDERN - 1300X950X1700 MM

Größen	1300x950x1700mm
ca. Gewicht	40kg
Maximale Belastung	300kg
Gabeln	Ø19x470mm
Räder	4 Tente PVR-Rollen Ø125 schwenkbar
Abstand zwischen den Ästen	100mm C/C
Astmaß	Ø19x470mm

[Læs bloß](#)

Artikelnummer: 1702000002

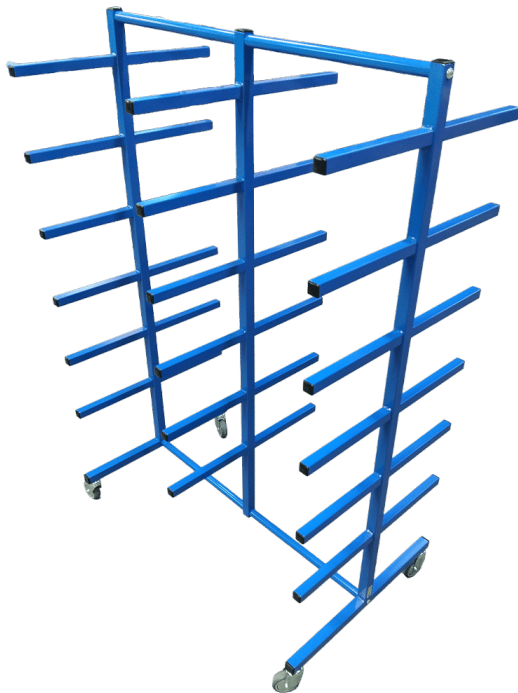

KRAGARMREGAL AUF RÄDERN

Größen	1000x600x1500mm
ca. Gewicht	20kg
Maximale Belastung	100kg
Abstand zwischen den Ästen	200mm
Räder	4Stück Ø75 mit Bremsen

[Læs bloß](#)

Artikelnummer: 1402003002



LAGERREGALE



LAGERREGAL AUF RÄDERN - 1250X800X1700 MM

Größen	1250x800x1700mm
ca. Gewicht	100kg
Maximale Belastung	250kg
Tischplatte	15 mm Birkensperrholz Film/Folie

[Læs blø](#)

Artikelnummer: N / A



REGALWAGEN FÜR GROSSE BAUTEILE

Größen	1600x900x1800mm
ca. Gewicht	80kg
Maximale Belastung	200kg
Regalboden	16mm Melamin
Räder	Ø160

[Læs blø](#)

Artikelnummer: N / A



VERPACKUNGSGESTELLE



PACKSTATION AUF RÄDERN

Größen	500x500mm
ca. Gewicht	18kg
Maximale Belastung	50kg
Höhenverstellbar	
Rotationsverstellbar	
Räder	Ø75

[Læs blot](#)

Artikelnummer: 308680035



PACKSTÄNDER MIT TASCHENHALTER AUF RÄDERN

Größen	600x500mm
ca. Gewicht	22.5kg
Maximale Belastung	100kg
Höhenverstellbar	✓
Räder	Ø75

[Læs blot](#)

Artikelnummer: N / A



TISCHWAGEN



ROLLBARER TISCH MIT 2 ABLAGEN - 080R11 - MODELL 1

Größen	500x400x900 mm, 1200x600x900 mm, 900x550x900 mm
ca. Gewicht	20kg
Maximale Belastung	200kg
Höhe bis zum 1. Regalboden	210mm
Höhe bis zum 2. Regalboden	900mm
Regalboden	16mm Melamin
Räder	Ø100, Ø75

[Læs bløß](#)

Artikelnummer: 080R11



ROLLBARER TISCH MIT SCHUBSTANGE - 080R11 - MODELL 2

Größen	1200x600x875mm, 500x400x850mm, 900x550x875mm
ca. Gewicht	25kg
Maximale Belastung	200kg
Höhe bis zum 1. Regalboden	185mm
Höhe bis zum 2. Regalboden	845mm
Regalboden	16mm Melamin
Räder	Ø100, Ø75

[Læs bløß](#)

Artikelnummer: 080r11-2



ROLLBARER TISCH MIT 3 ABLAGEN - 1000X500X1000MM - 088R20

Größen	1000x500x1000mm
ca. Gewicht	27kg
Maximale Belastung	200kg
Höhe bis zum 1. Regalboden	210mm
Höhe bis zum 2. Regalboden	545mm
Höhe bis zum 3. Regalboden	900mm
Regalboden	16mm Melamin
Räder	Ø100

[Læs bloß](#)

Artikelnummer: 088R20

Preis: ab 388,05 €



HÖHENVERSTELLBARER ROLLTISCH - 600 X 500 MM

Größen	600x500mm
ca. Gewicht	15kg
Maximale Belastung	100kg
Tischplatte	15 mm Birkensperrholz Film/Folie
Höhenverstellbar	
Räder	Ø75 - 2 mit Bremsen, 2 ohne Bremsen

[Læs bloß](#)

Artikelnummer: 2092900090

Preis: ab 506,35 €



ROLLTISCH MIT WACKELKANTE - 084R15

Größen	1200 x 600 x 885 mm, 500x400x850mm, 900x550x900mm
ca. Gewicht	38kg
Maximale Belastung	200kg
Höhe bis zum 1. Regalboden	210mm
Höhe bis zum 2. Regalboden	545mm
Höhe bis zum 3. Regalboden	900mm
Räder	Ø100
Regalboden	16mm Melamin

[Læs bloß](#)

Artikelnummer: 084R15-M



ROLLBARER TISCH MIT SCHLEIFENRAND - 089R21S

Größen	1000x600x1010mm, 700x500x1010mm
ca. Gewicht	20kg
Maximale Belastung	200kg
Höhe bis zum 1. Regalboden	210mm
Höhe bis zum 2. Regalboden	710mm
Regalboden	16mm Melamin
Räder	Ø100

[Læs bloß](#)

Artikelnummer: 089R21S



ROLLTISCH MIT HOHER WACKELKANTE - MIT FILZ BEZOGEN

Größen	1250 x 650 x 875 mm
Maximale Belastung	100 kg pro Regal
Regalboden	15 mm Birken- Sperrholzfolie/Folie - Filzbeschichtet
Räder	4 Stk. Ø150 - Schwenkbare PNP-Rollen (weiche Räder) 2. mit Bremse 2. ohne Bremse

[Læs blot](#)

Artikelnummer: 2080110103

Preis: ab 649,35 €



TRANSPORTKÄFIGE & GITTERWAGEN



KÄFIGE AUS MESH



GITTERKÄFIG MIT KLAPPBARER SEITE

Größen	900x1200mm
ca. Gewicht	160kg
Maximale Belastung	480kg
Klappbar	Regal
Räder	Ø125

[Læs blø](#)

Artikelnummer: 2095310010

Preis: ab 1.929,85 €



KLEINER GITTERKÄFIG

Größen	900x1200mm
ca. Gewicht	112kg
Maximale Belastung	480kg

[Læs blø](#)

Artikelnummer: N / A



ROLLCONTAINER



ROLLCONTAINER MIT ABKLAPPBARER FRONT

Größen	1200x600x1400mm
ca. Gewicht	55kg
Maximale Belastung	200kg
Räder	Ø100
Grundplatte	16mm Melamin
Klappbar	Vorderseite

[Læs blot](#)

Artikelnummer: 1903003001

Preis: ab 802,75 €



ROLLCONTAINER MIT 2 FÄCHERN

Größen	1200x800x1750mm
ca. Gewicht	75kg
Maximale Belastung	300kg
Räder	Ø160

[Læs blot](#)

Artikelnummer: N / A



OPEN-SIDE- ROLLCONTAINER

Größen	1200x600x1850mm
ca. Gewicht	65kg
Grundplatte	16mm Melamin
Räder	Ø160

[Læs bloß](#)

Artikelnummer: 2095060006



HOCHROLLCONTAINER - ROBUSTE UND HOHE LAGERLÖSUNG

Größen	1200x600x1850mm
ca. Gewicht	65kg
Maximale Belastung	200kg
Grundplatte	15 mm Birkensperrholz Film/Folie
Räder	Ø160

[Læs bloß](#)

Artikelnummer: N / A



OPEN-FRONT- ROLLCONTAINER

Größen	700x1200x1600mm
ca. Gewicht	85kg
Grundplatte	15 mm Birkensperrholz Film/Folie
Räder	Ø100

[Læs blot](#)

Artikelnummer: N / A



GROSSER ROLLCONTAINER

Größen	1200x600x1850mm
ca. Gewicht	100kg
Maximale Belastung	300kg
Räder	Ø125

[Læs blot](#)

Artikelnummer: N / A



KLEINER ROLLCONTAINER

Größen	320x320x680mm
ca. Gewicht	15kg
Maximale Belastung	100kg
Räder	Ø50

[Læs blot](#)

Artikelnummer: N / A

CONTAINERWAGEN MIT 2 TÜREN UND AUFFANGWANNE - 1200X800X1910

Größen	1200 x 800 x 1910 mm
Innenmaß	1140 x 740 x 1640 mm
Maximale Belastung	400kg
Räder	4 Stk. Ø125 – 2 feste und 2 schwenkbare mit Bremse – TENTE PVR

[Læs blot](#)

Artikelnummer: 0302602001



TRANSPORTKÄFIGE



TRANSPORTKÄFIG FÜR GASFLASCHEN

Größen	1310x1220x1950mm
ca. Gewicht	210kg
Maximale Belastung	1000kg
Aluminiumausleger	2

[Læs bloß](#)

Artikelnummer: N / A



TRANSPORTKÄFIG 1300X1220X840MM

Größen	1300x1220x840mm
ca. Gewicht	75kg
Maximale Belastung	1000kg
Stapelung	Entwickelt, um stapelbar und beim Transport stabil zu sein

[Læs bloß](#)

Artikelnummer: N / A

ZUBEHÖR

LINAK ZUBEHÖR

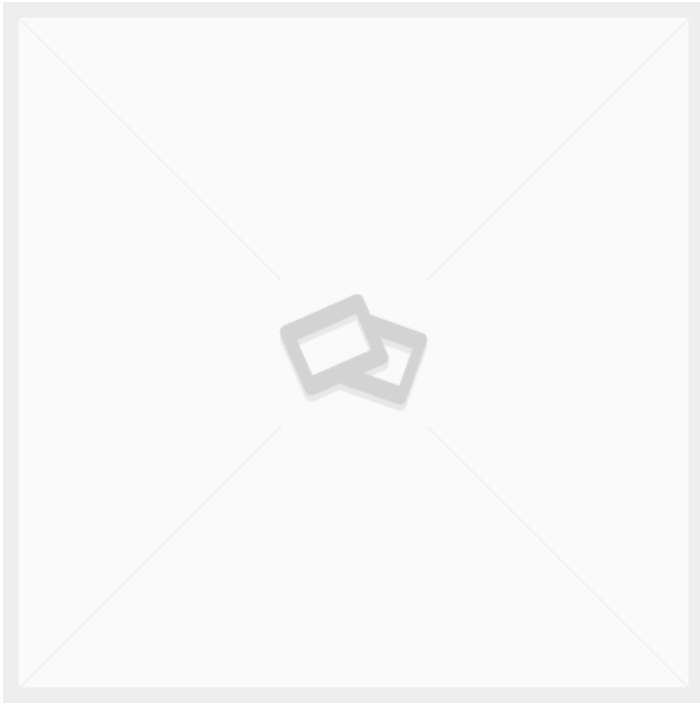

STEUERUNG FÜR LINAK AUF/AB DPF1K00

Gewicht 0,1 kg
Maße 5 × 4 × 2 mm

[Læs blot](#)

Artikelnummer: DPF1K00-010006

Preis: ab 16,85 €

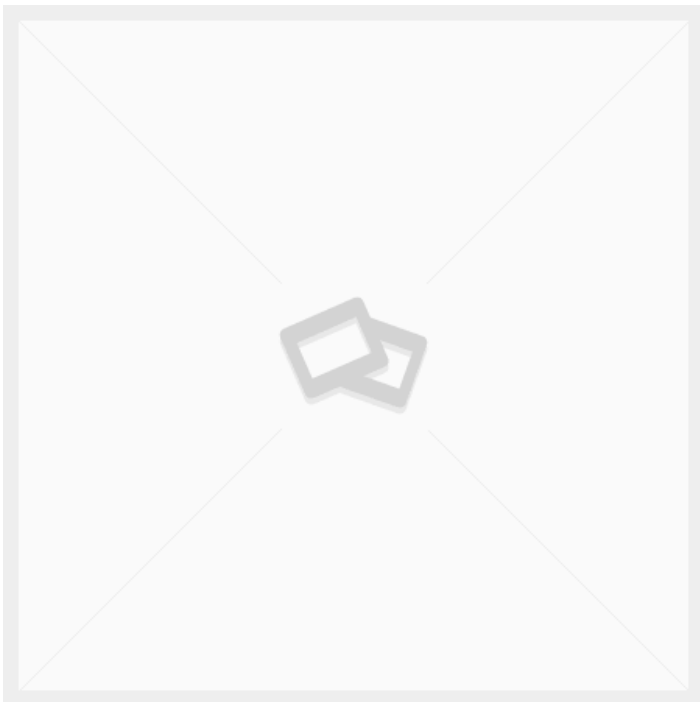

STEUERUNG FÜR LINAK AUF/AB WASSERDICHT TP1

Gewicht 0,1 kg
Maße 4 × 9 × 6 mm

[Læs blot](#)

Artikelnummer: TP010002DK-00

Preis: ab 124,86 €

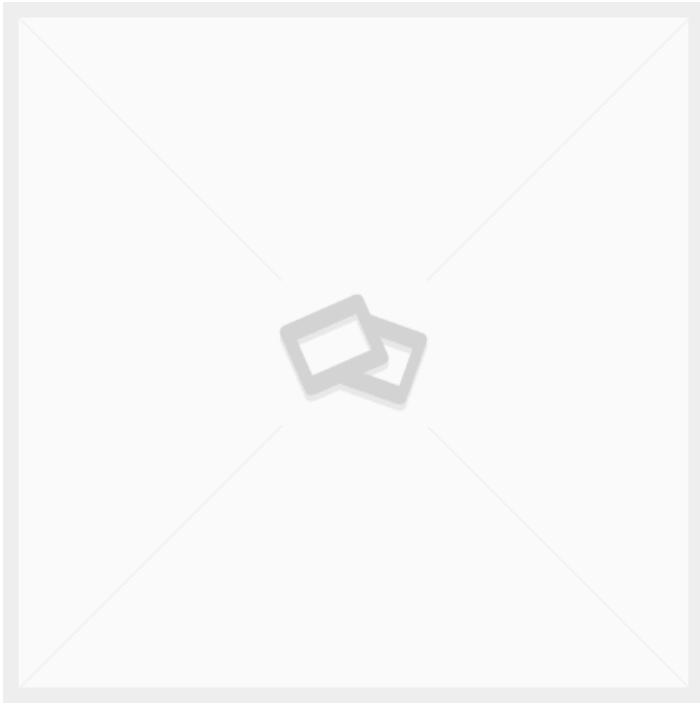

LINAK ANTRIEB DL12 SÄULE

Maße 6 × 10 × 54,5 mm

[Læs bloß](#)

Artikelnummer: DL12000B0E660518

Preis: ab 180,72 €

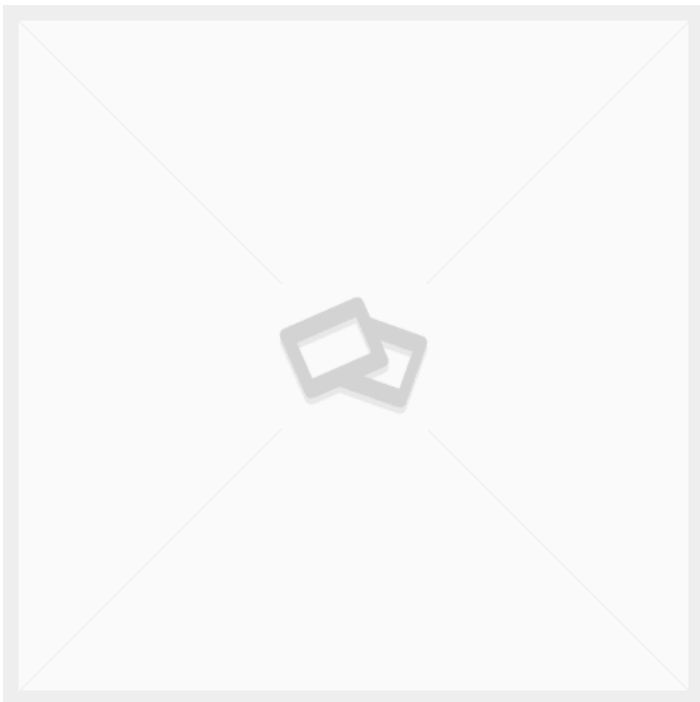

DL20184 LINAK ANTRIEB DL2XXCA00500655

Gewicht 10 kg

Maße 30 × 30 × 80 mm

[Læs bloß](#)

Artikelnummer: DL20184

Preis: ab 477,64 €

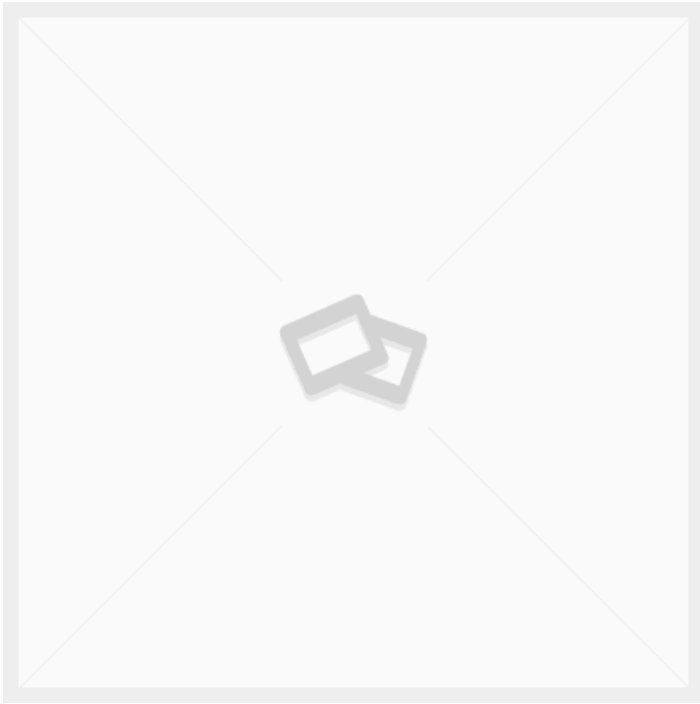

STEUERUNG FÜR LINAK UP/DOWN 2 REF. U/MEMORY

Gewicht 0,2 kg

[Læs bloß](#)

Artikelnummer: DPF2K00-010006

Preis: ab 22,10 €

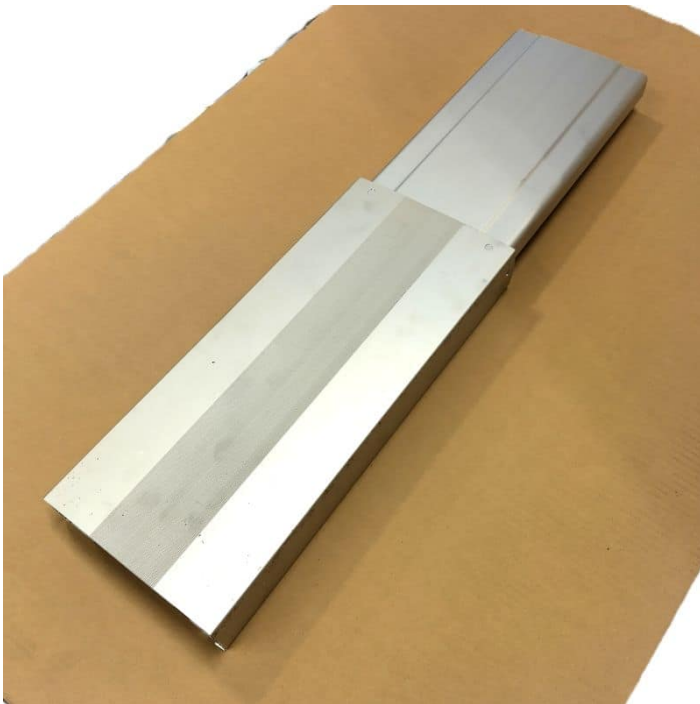

ALUMINIUM SCHIENENFÜHRUNG - LINKS

Gewicht 7 kg

[Læs bloß](#)

Artikelnummer: 2001000077

Preis: ab 299,00 €

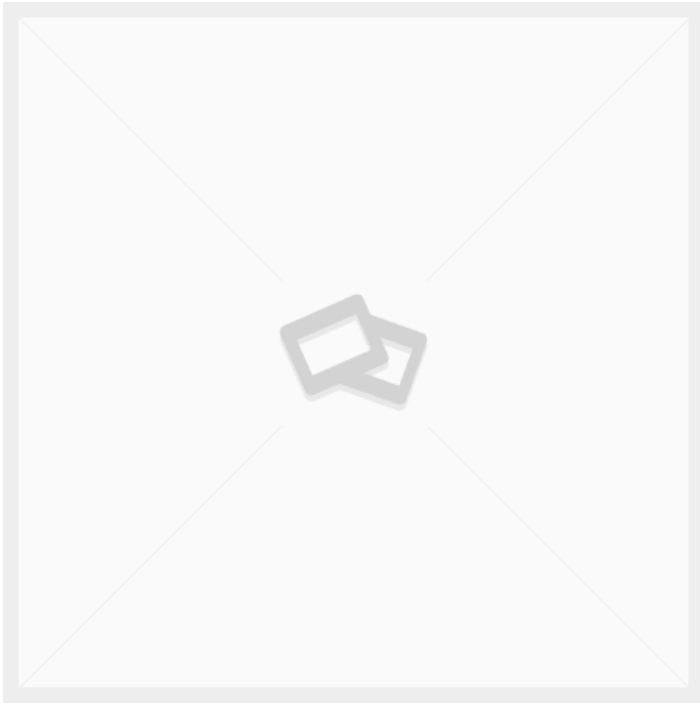

MOTORKABEL 1.0M LINAK

Gewicht 0,3 kg
Maße 20 × 20 × 2 mm

[Læs blot](#)

Artikelnummer: CAB0617102-1000

Preis: ab 4,77 €

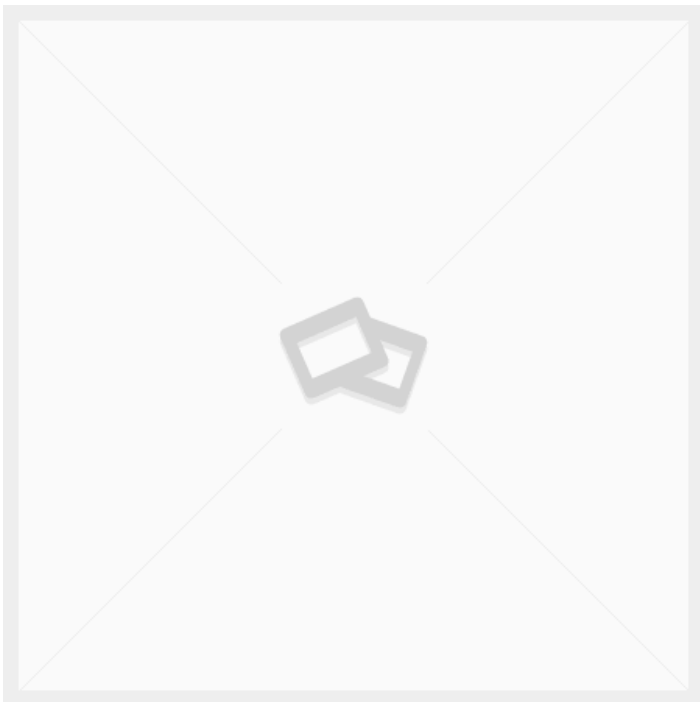

LA31 400MM 12V LINAK ANTRIEB VIP

Gewicht 3 kg
Maße 13 × 50 × 15 mm

[Læs blot](#)

Artikelnummer: 311782-00

Preis: ab 127,76 €

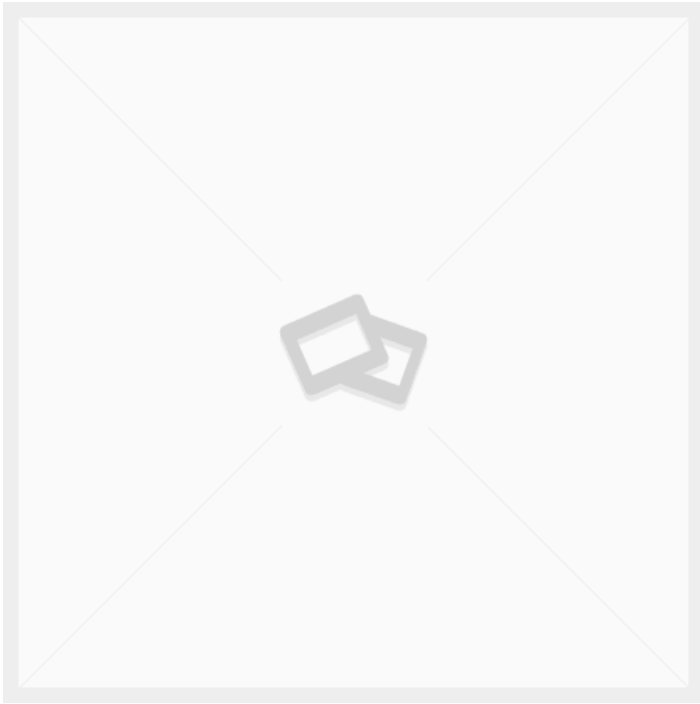

LA31 250MM 12V LINAK ANTRIEB

Gewicht 3 kg
Maße 13 × 50 × 15 mm

[Læs blot](#)

Artikelnummer: J21182

Preis: ab 270,97 €

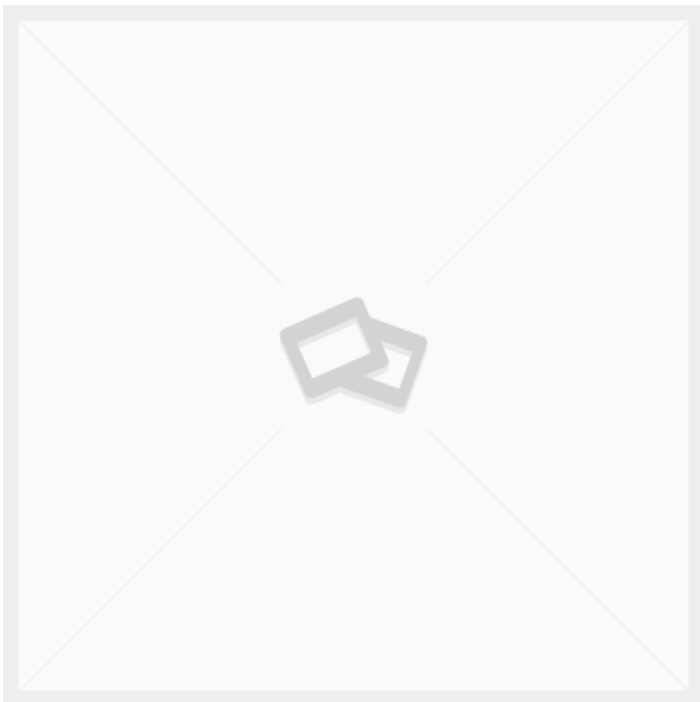

BATTERIEKABEL 200 MM 2- POLIGER STECKER LINAK

Gewicht 0,7 kg
Maße 20 × 20 × 2 mm

[Læs blot](#)

Artikelnummer: CAB0705894-200.

Preis: ab 4,16 €

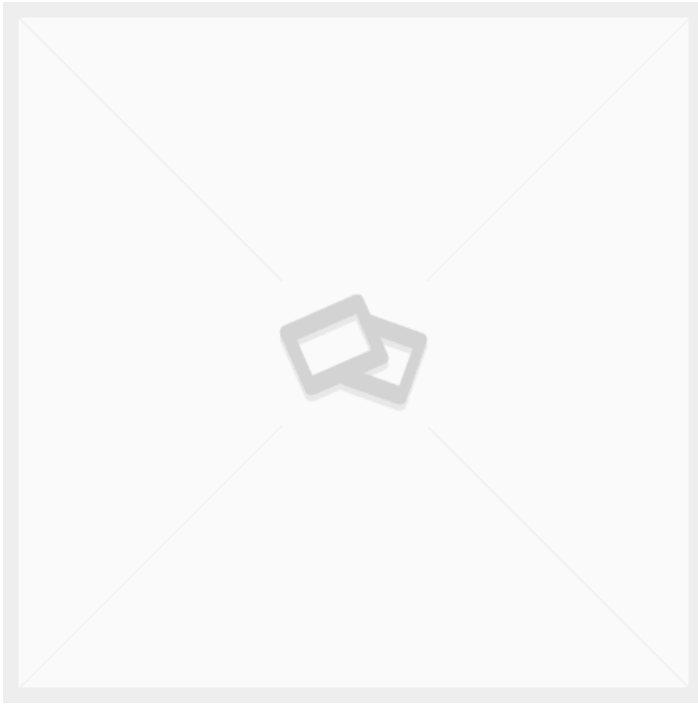

DL20370-00 LINAK ANTRIEB DL27XCA00350505

Gewicht 10 kg
Maße 16 × 25 × 51 mm

[Læs blø](#)

Artikelnummer: DL20370-00

Preis: ab 470,34 €

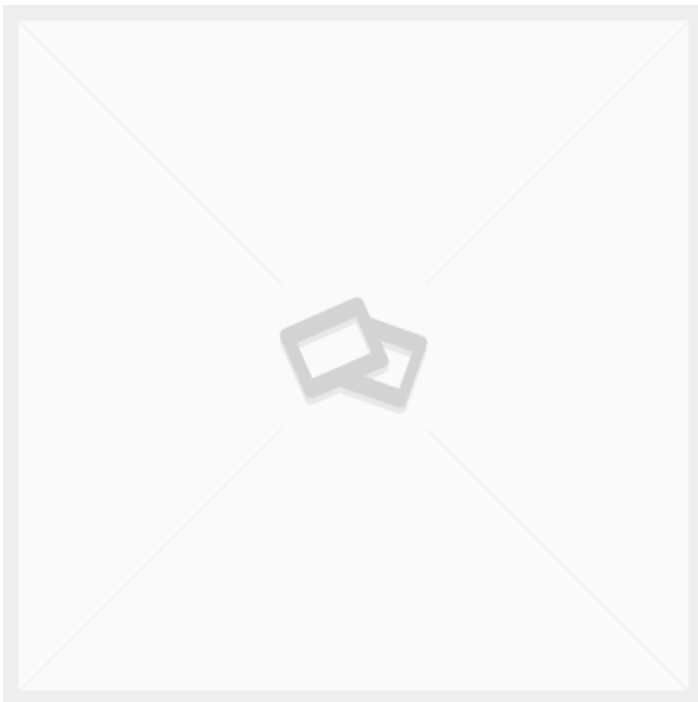

LA31 300MM 12V LINAK ANTRIEB

Gewicht 3 kg
Maße 13 × 50 × 15 mm

[Læs blø](#)

Artikelnummer: 31720H-1130050S.

Preis: ab 119,08 €

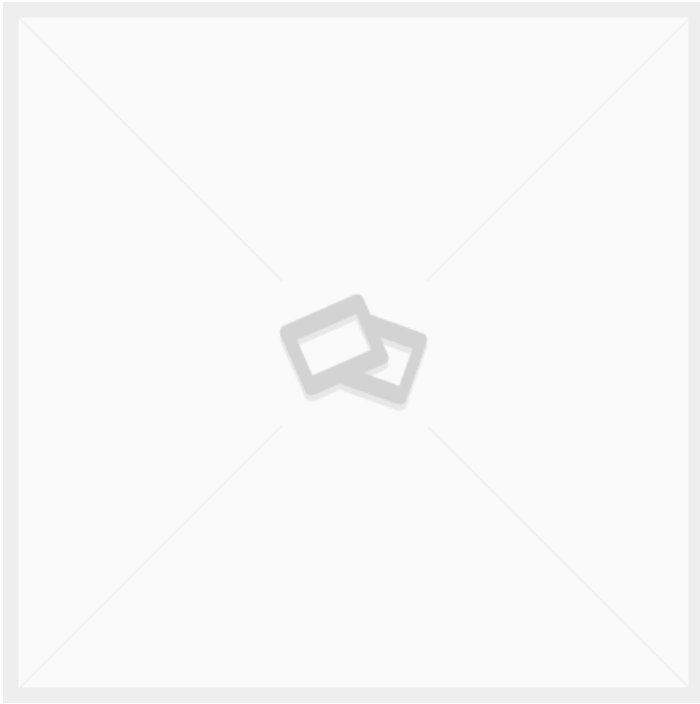

BATTERIEKABEL 200 STECKER MIT 2-POLIGEM ANSCHLUSS LINAK

Gewicht 0,7 kg
Maße 20 × 20 × 2 mm

[Læs blø](#)

Artikelnummer: CAB0705894

Preis: ab 4,16 €

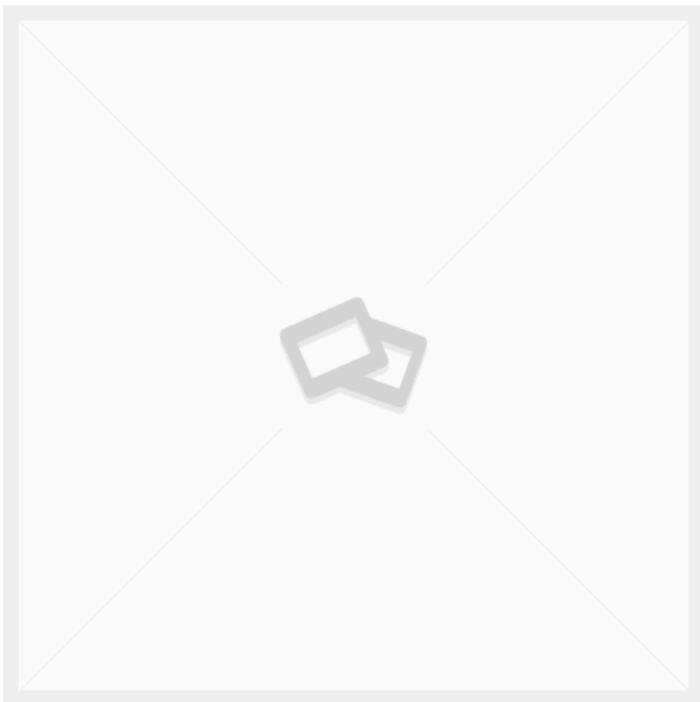

LA31 450MM 12V LINAK ANTRIEBSBEIN

Gewicht 3 kg
Maße 13 × 50 × 15 mm

[Læs blø](#)

Artikelnummer: 313290-01

Preis: ab 127,76 €

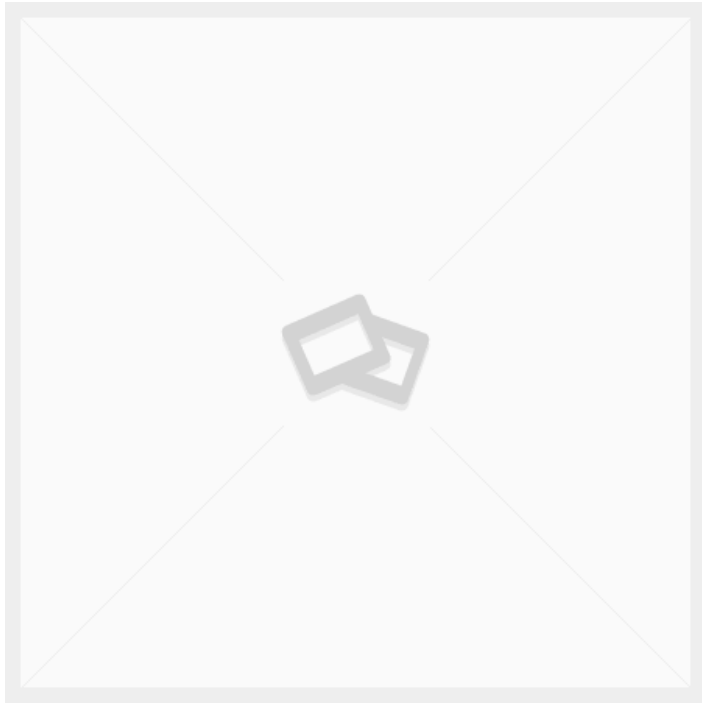

STEUERUNG FÜR LINAK 1 REF. M/SPEICHER

[Læs bloß](#)

Artikelnummer: DPF1M00-010006

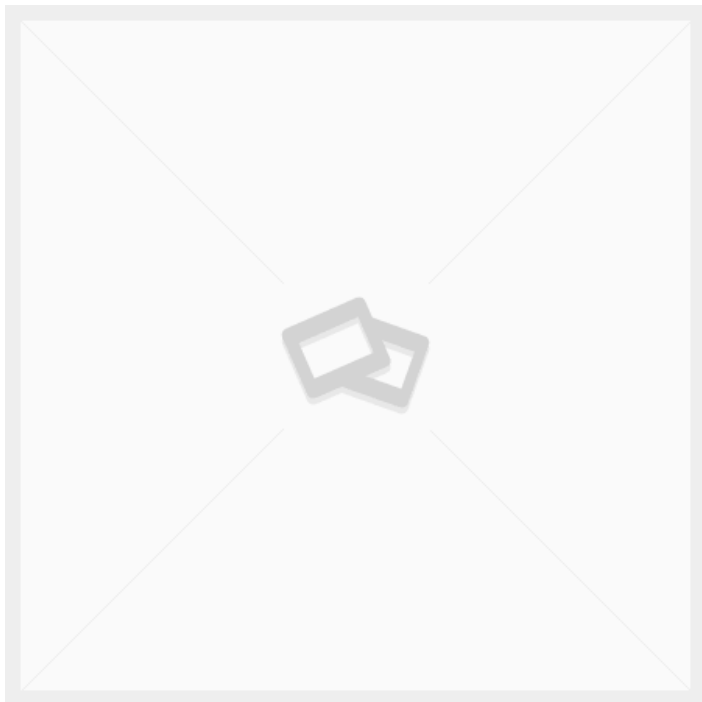

LINAK BLUETOOTH-DONGLE

[Læs bloß](#)

Artikelnummer: BLE2LIN002

Preis: ab 15,72 €

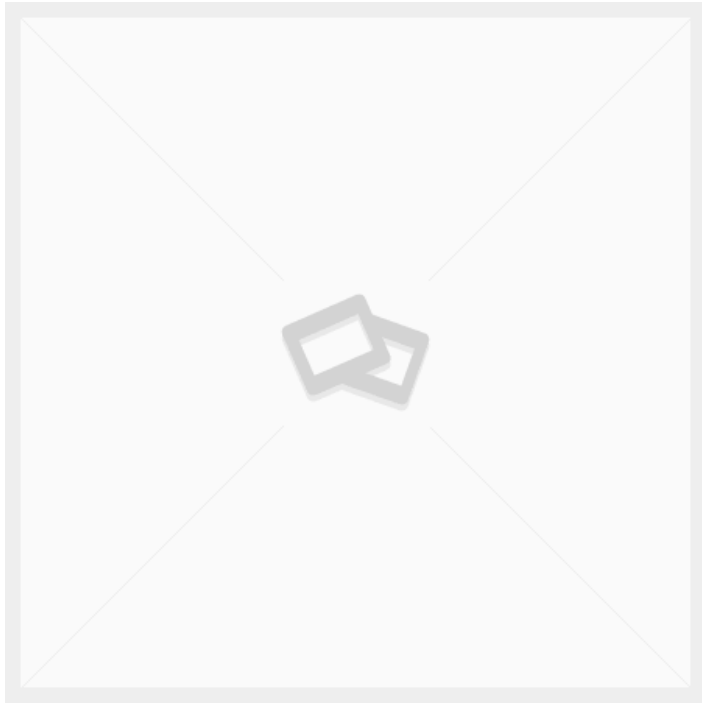

NETZWERKKABEL 0,3M 8-POLIG RJ45 LINAK

Gewicht 0,2 kg
Maße 20 × 20 × 2 mm

[Læs blot](#)

Artikelnummer: CAB0705835

Preis: ab 3,64 €

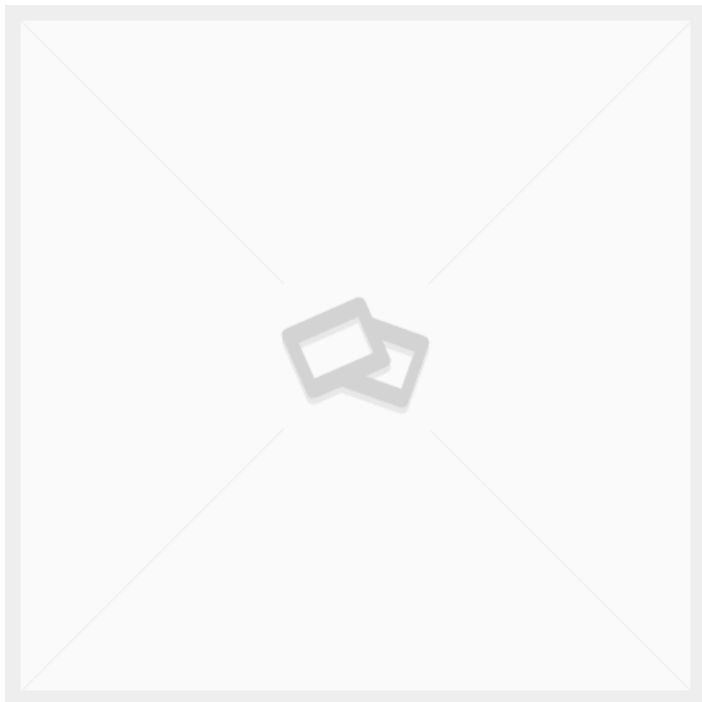

MOTORKABEL 1,55M LINAK

Gewicht 0,3 kg
Maße 20 × 20 × 2 mm

[Læs blot](#)

Artikelnummer: CAB0617102-1550

Preis: ab 7,02 €

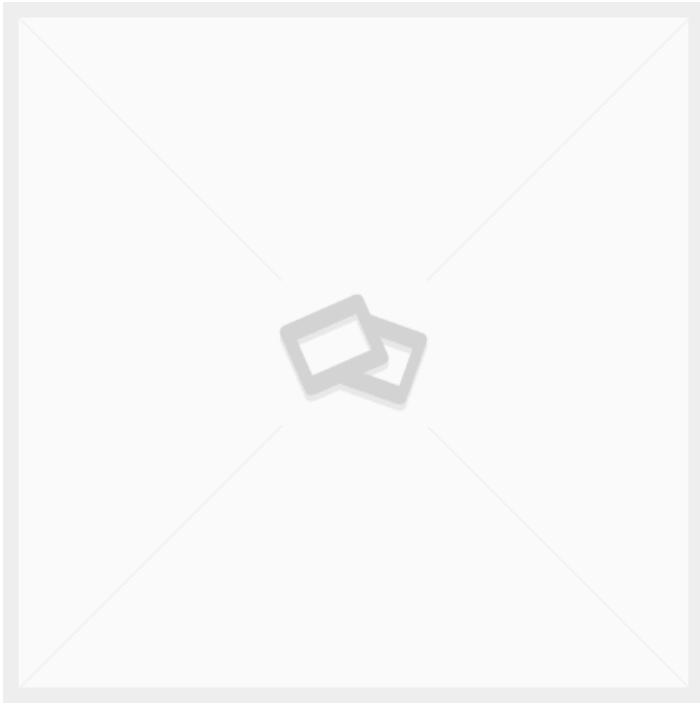

MOTORKABEL 0,2M LINAK

Gewicht 0,3 kg
Maße 20 × 20 × 2 mm

[Læs blot](#)

Artikelnummer: CAB0617102-0200

Preis: ab 4,21 €

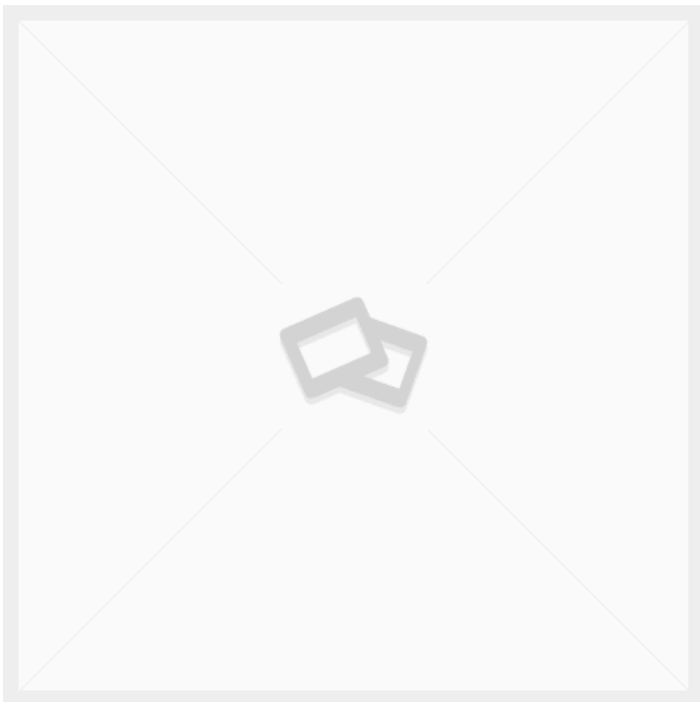

GERÄTESTECKER C13 MIT 2 M KABEL 230V NETZKABEL LINAK

Gewicht 0,7 kg
Maße 20 × 20 × 2 mm

[Læs blot](#)

Artikelnummer: CAB0015869

Preis: ab 5,62 €

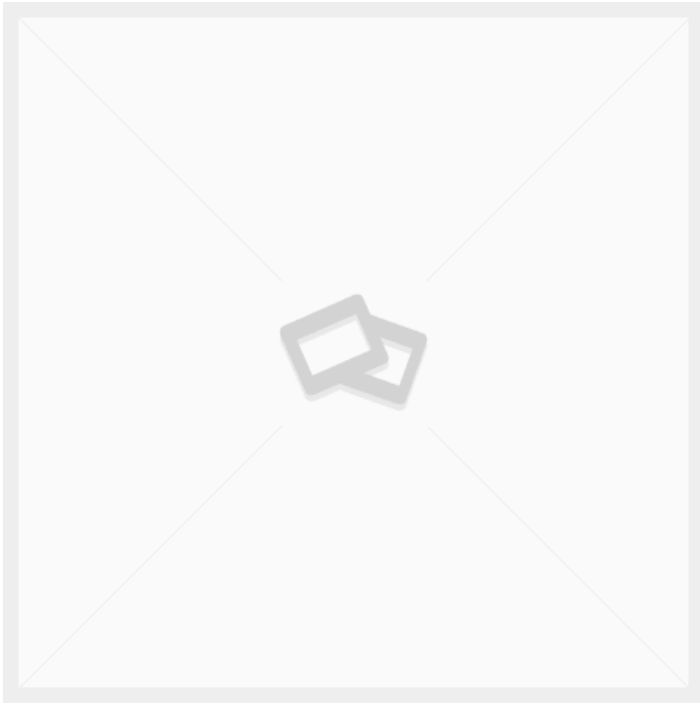

MOTORKABEL 0,5M LINAK

Gewicht 0,3 kg
Maße 20 × 20 × 2 mm

[Læs blot](#)

Artikelnummer: CAB0617102-0500

Preis: ab 4,49 €

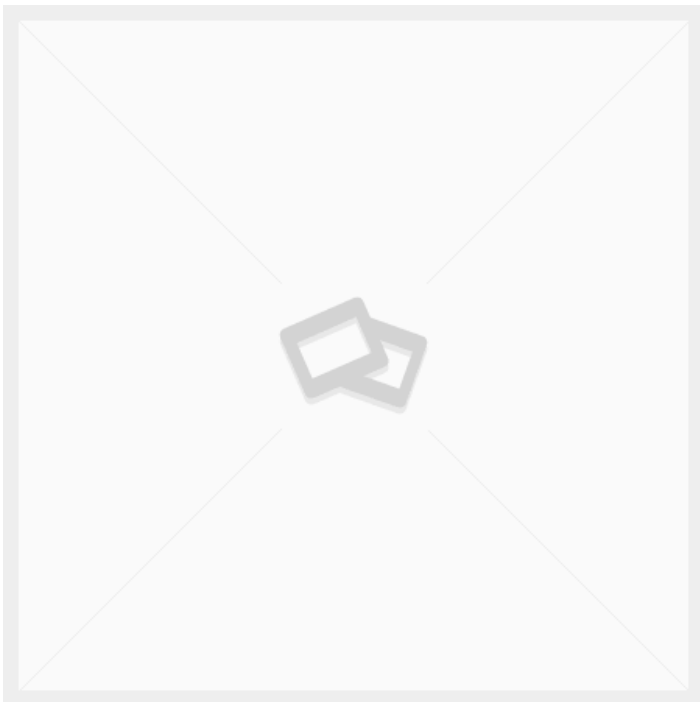

LINAK LITHIUM BATTERIE 2.15AH/52WH 24V DC

Gewicht 0,6 kg
Maße 26 × 13 × 5 mm

[Læs blot](#)

Artikelnummer: BA001.

Preis: ab 167,08 €

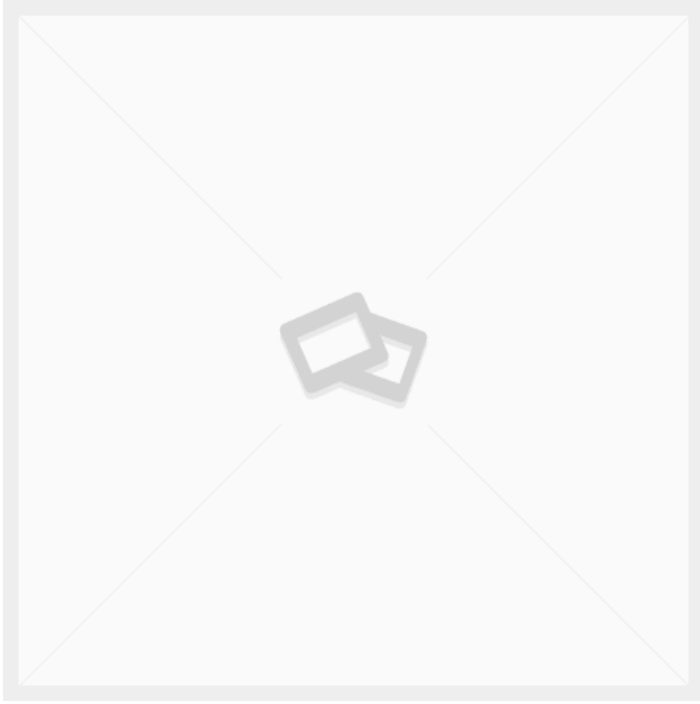

STEUERGERÄT LINAK CBD6S 2 KANÄLE 200W

Gewicht 2 kg
Maße 8 × 35 × 10 mm

[Læs blot](#)

Artikelnummer: CBD6SP00020A-009

Preis: ab 90,55 €

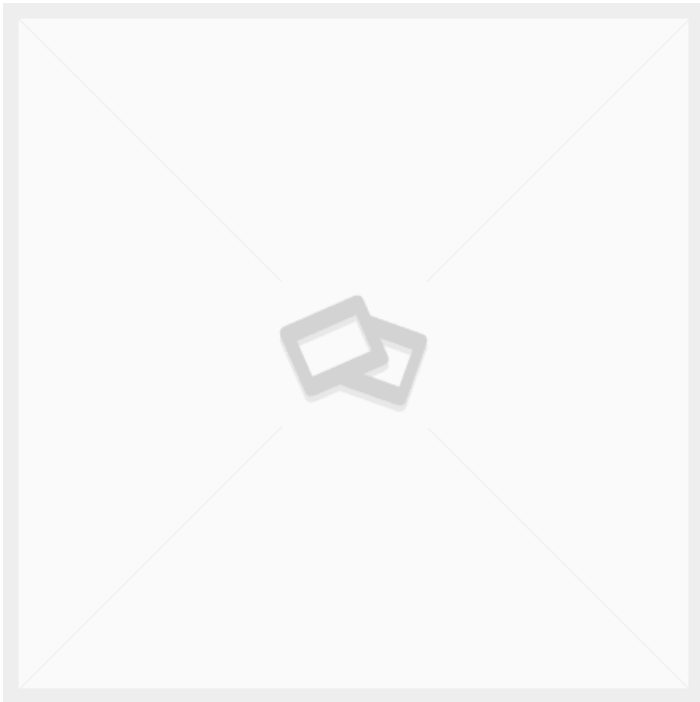

LINAK LITHIUM-AKKU 2,85 AH 25,3-25,7V DC

Gewicht 1 kg
Maße 26 × 13 × 5 mm

[Læs blot](#)

Artikelnummer: BA221W111111

Preis: ab 217,62 €

TENTE RÄDER



Ø150 - SCHWENKBARER PNP (WEICHES RAD) - TENTE 2477

Maße 150 × 150 × 185 mm

[Læs blot](#)

Artikelnummer: 9099300015

Preis: ab 39,00 €



Ø150 - SCHWENKBARER PNP MIT BREMSEN (WEICHE RÄDER) - TENTE 2470

Gewicht 1 kg
Maße 150 × 150 × 185 mm

[Læs blot](#)

Artikelnummer: 9099300018

Preis: ab 44,20 €



ZELTROLLEN Ø160 M/BREMSEN 3477UFP160P63

Gewicht 2,6 kg
Maße 13,7 × 10,5 × 20 mm

[Læs blot](#)

Artikelnummer: 00005505

Preis: ab 48,62 €



TENTE-RÄDER Ø50 MIT BREMSE 2475PI050P30-11 MITTIG MONTIERT

Gewicht 0,2 kg
Maße 70 × 50 × 70 mm

[Læs blot](#)

Artikelnummer: 00003896

Preis: ab 5,83 €



ROLLEN Ø100 UER 100X34- Ø12 - LOSE

[Læs blot](#)

Artikelnummer: 00030961

Preis: ab 8,84 €

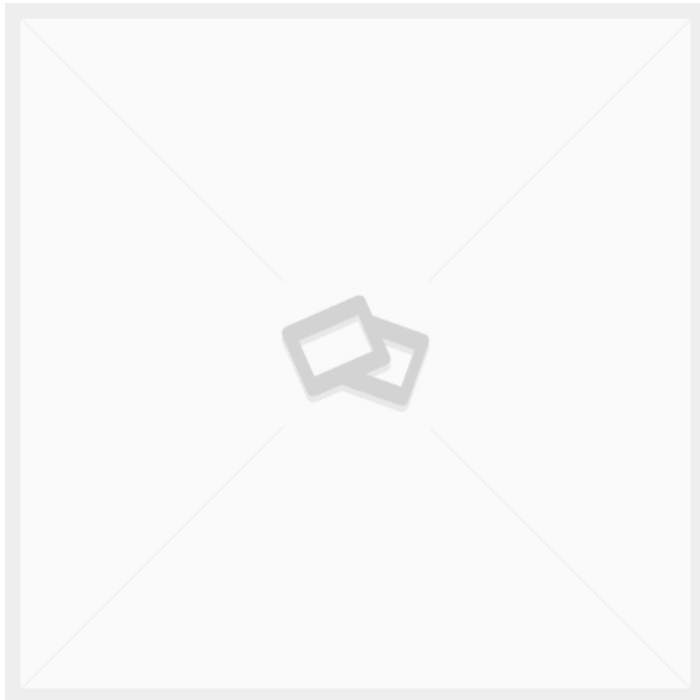

ZELTROLLEN Ø200 FESTSTEHEND 3478UFP200P63

Gewicht

2,32 kg

Maße

137 × 115 × 240 mm

[Læs blot](#)

Artikelnummer: 990000854

Preis: ab 38,22 €



TENTE-RÄDER Ø200 MIT BREMSEN 3470UFP200P63

Gewicht 2,71 kg
Maße 137 × 105 × 240 mm

[Læs blot](#)

Artikelnummer: 990005972

Preis: ab 45,50 €

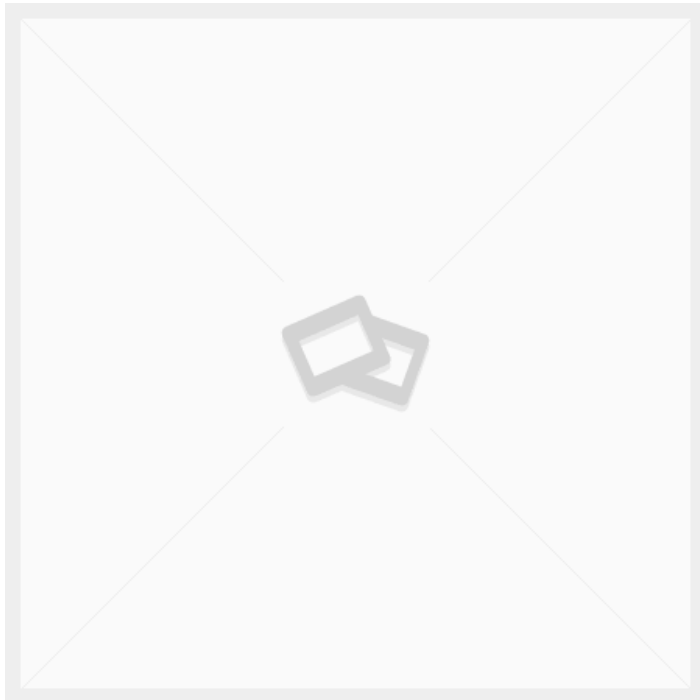

TENTE-RÄDER Ø160 MIT BREMSEN 3470UFP160P63

Gewicht 2,24 kg
Maße 137 × 105 × 20 mm

[Læs blot](#)

Artikelnummer: 00005604

Preis: ab 40,30 €

ZUBEHÖR FÜR HÖHENVERSTELLBAREN TISCH

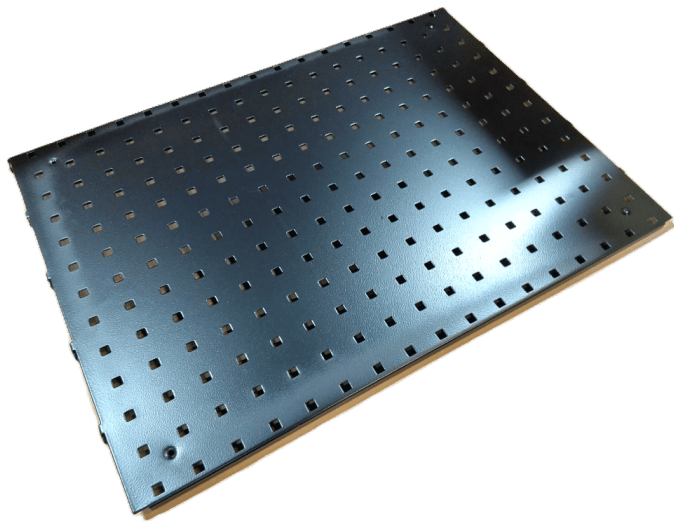

WERKZEUGTAFEL 480X670 MM R7024

Gewicht 1,2 kg
Maße 20 × 640 × 480 mm

[Læs bløß](#)

Artikelnummer: 0202000002

Preis: ab 38,35 €

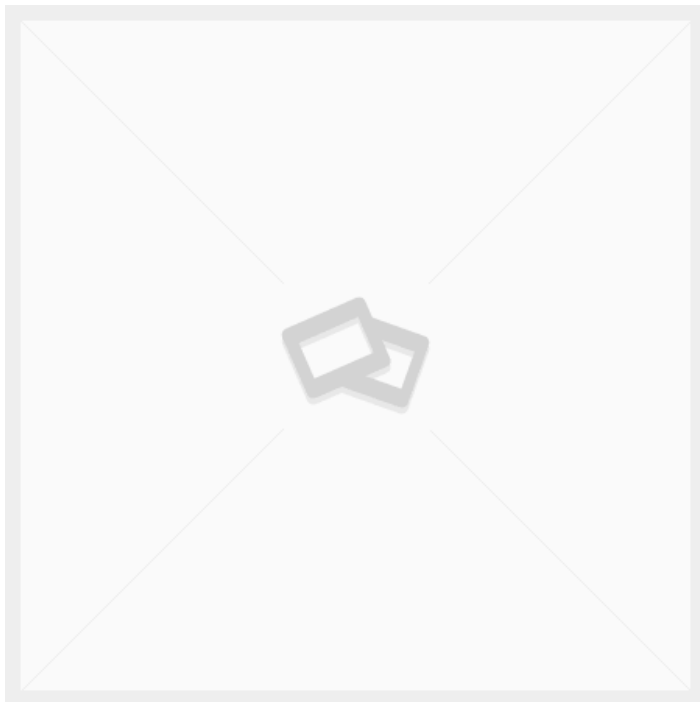

KOMMISSIONIERBOX 250X148X130 (DXBXH) GRAU

Gewicht 0,2 kg
Maße 250 × 148 × 130 mm

[Læs bløß](#)

Artikelnummer: 0202000013

Preis: ab 4,94 €

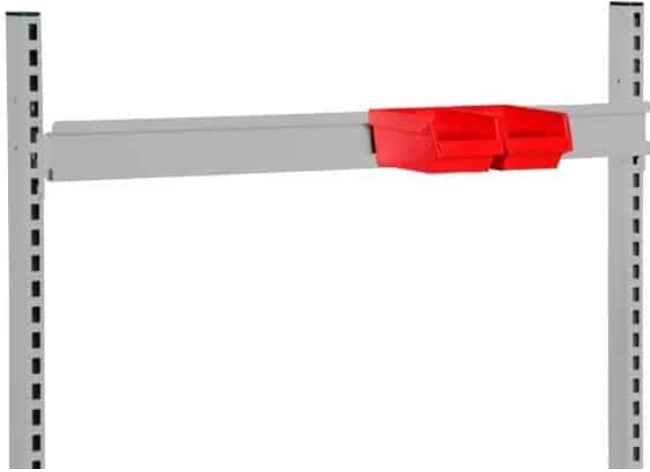

AUFHÄNGESCHIENE 900 MM R7004

Maße 20 × 900 × 80 mm

[Læs blot](#)

Artikelnummer: 0202000007

Preis: ab 13,39 €

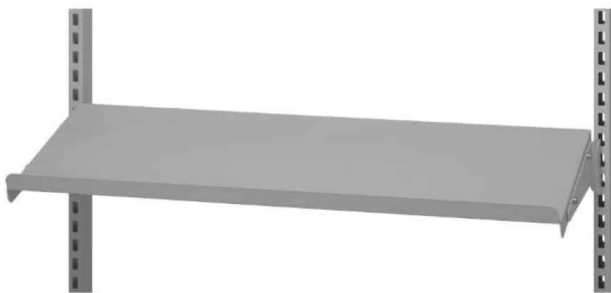

STAHLREGAL GRAU R7004 900X210 MM MIT ENDPLATTEN

Maße 210 × 90 × 20 mm

[Læs blot](#)

Artikelnummer: 0202000044

Preis: ab 35,67 €

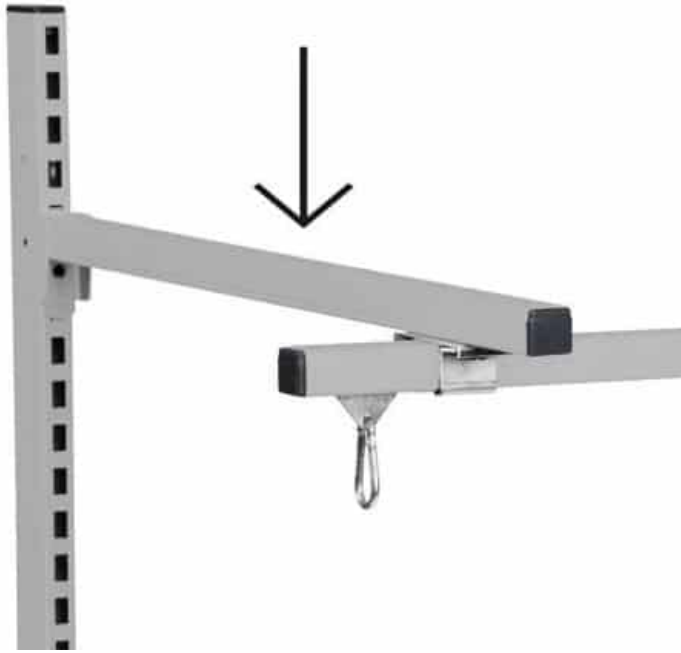

QUERLENKER 700 MM R7004

Maße 700 × 30 × 30 mm

[Læs blot](#)

Artikelnummer: 0202000009

Preis: ab 13,78 €



TASTATUR- UND MONITORHALTERUNG MIT ARM - FÜR RÜCKENSÄULE

Gewicht 5 kg

[Læs blot](#)

Artikelnummer: 0202000012

Preis: ab 249,70 €

WERKZEUGTAFELHAKEN- SET 24 TEILE

[Læs blø](#)

Artikelnummer: 0202000010

Preis: ab 61,15 €

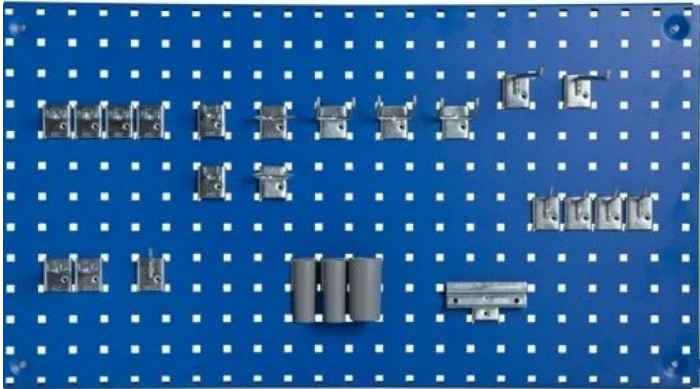

WAAGEBLOCK FÜR C- PROFIL 0,6-1,5 KG

Gewicht

0,2 kg

Maße

6 × 2,2 × 2,2 mm

[Læs blø](#)

Artikelnummer: 0202000047

Preis: ab 64,06 €



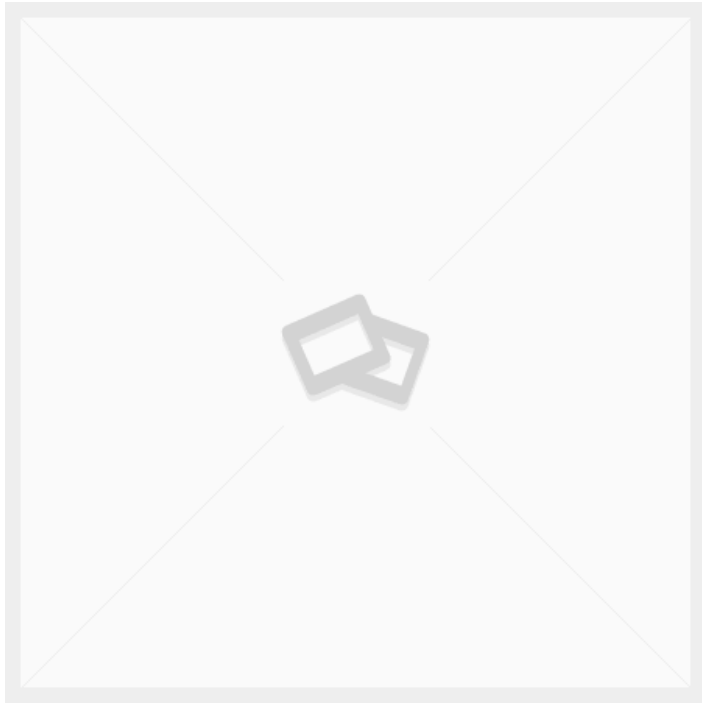

MONTAGESATZ M8 MIT FEDER FÜR DIE HINTERE SÄULE

Gewicht 0,08 kg

[Læs blot](#)

Artikelnummer: 2001000004

Preis: ab 5,10 €

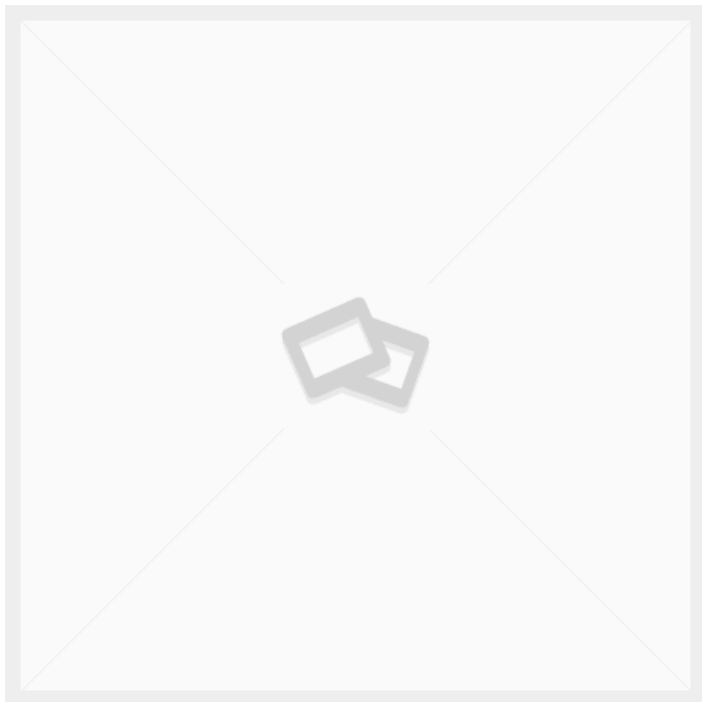

WERKZEUGTAFEL 480X900 MM R7024

Gewicht 1,5 kg
Maße 870 × 480 × 20 mm

[Læs blot](#)

Artikelnummer: 0202000003

Preis: ab 48,75 €

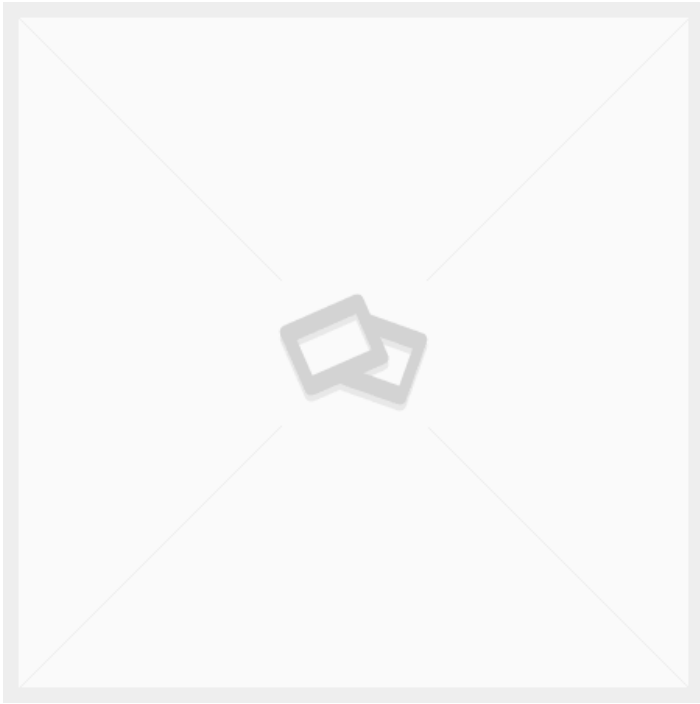

KLEMMHALTER FÜR PAPIER - FÜR WHITEBOARD

Gewicht 0,3 kg
Maße 35 × 60 × 100 mm

[Læs blot](#)

Artikelnummer: 0202000055

Preis: ab 8,32 €

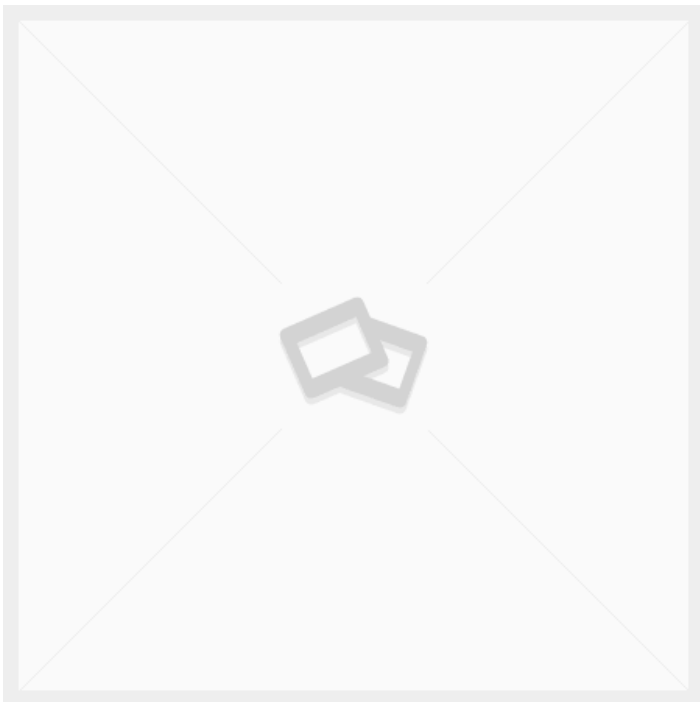

HALTERUNG - AUFHÄNGEARM FÜR C- PROFIL

Gewicht 0,2 kg
Maße 70 × 70 × 40 mm

[Læs blot](#)

Artikelnummer: 2001000003

Preis: ab 6,37 €

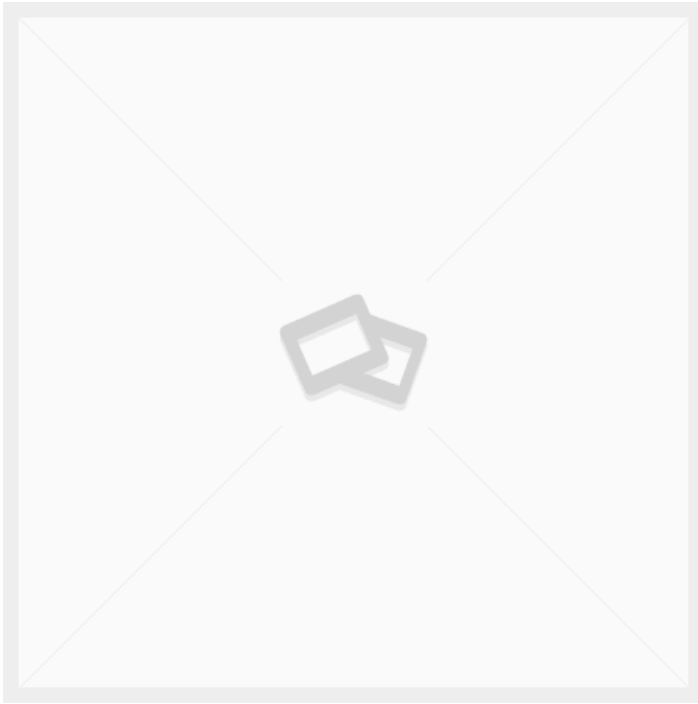

MAPPENHALTER - 320X145X250 MM GRAU R7004

[Læs blot](#)

Artikelnummer: 0202000046

Preis: ab 45,14 €

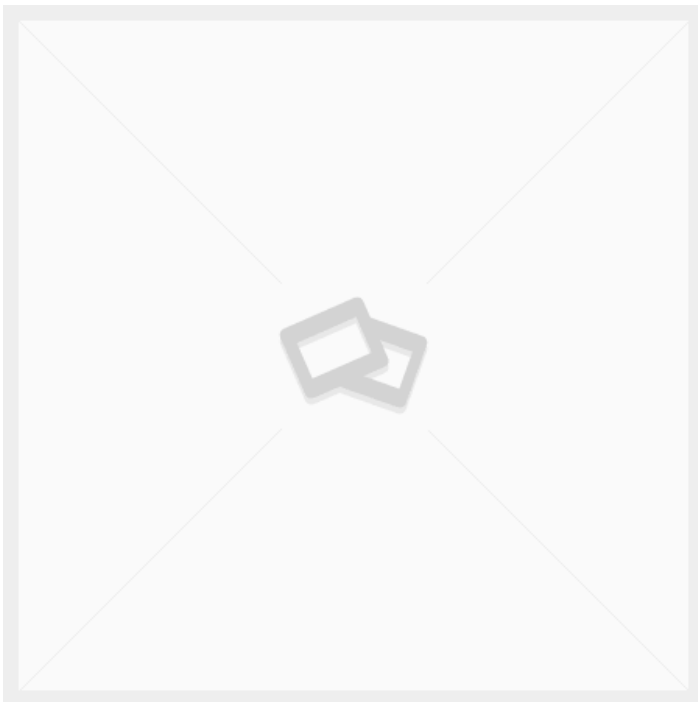

KOMMISSIONIERBOX 300X230X150 (DXBXH) GRAU

Gewicht

0,2 kg

Maße

300 × 230 × 150 mm

[Læs blot](#)

Artikelnummer: 0202000014

Preis: ab 10,14 €

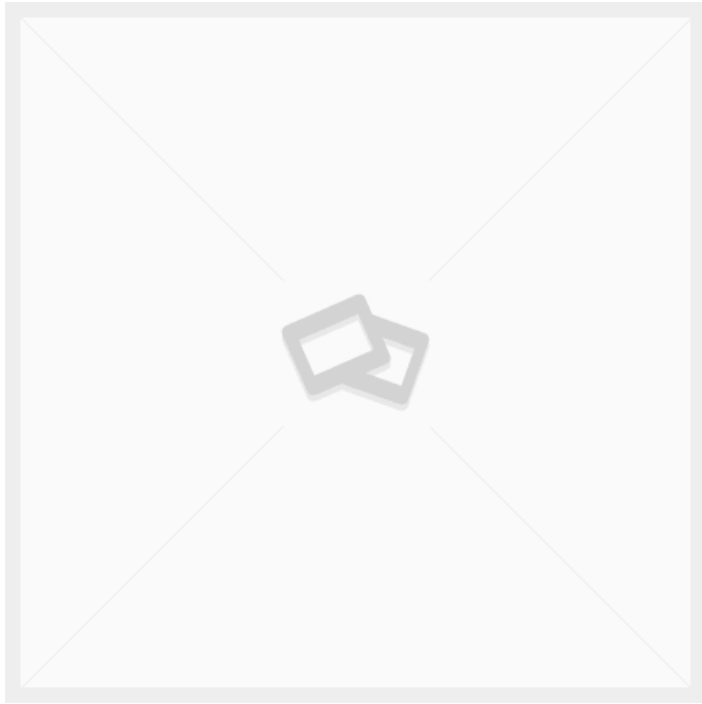

STIFTHALTER - SET

[Læs blot](#)

Artikelnummer: 0202000052

Preis: ab 4,55 €

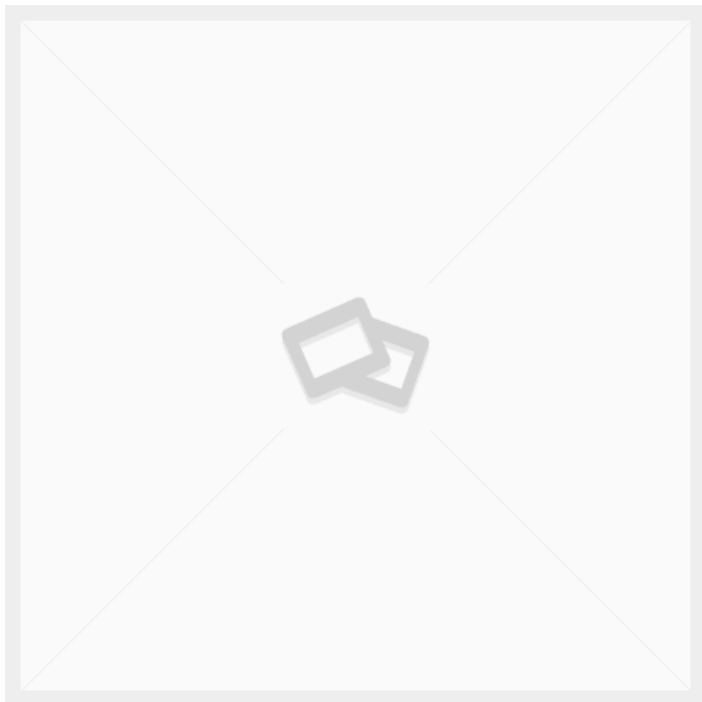

KOMMISSIONIERBOX 300X115X100 (DXBXH) BLAU

Gewicht

0,2 kg

Maße

300 × 115 × 100 mm

[Læs blot](#)

Artikelnummer: 0202000019

Preis: ab 6,55 €

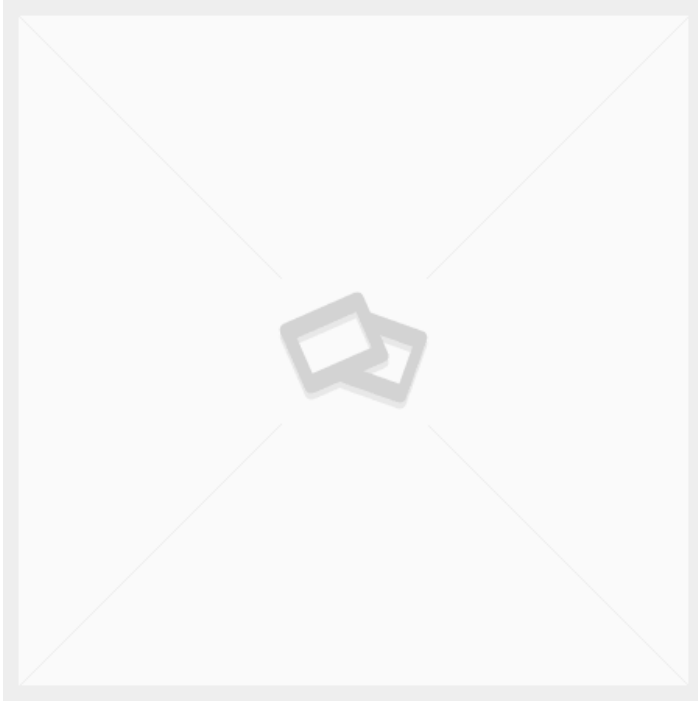

C-PROFIL-SCHIENE AUFHÄNGESCHIENE 1990 MM R7004

Maße 1990 × 30 × 30 mm

[Læs blot](#)

Artikelnummer: 0202000045

Preis: ab 33,49 €

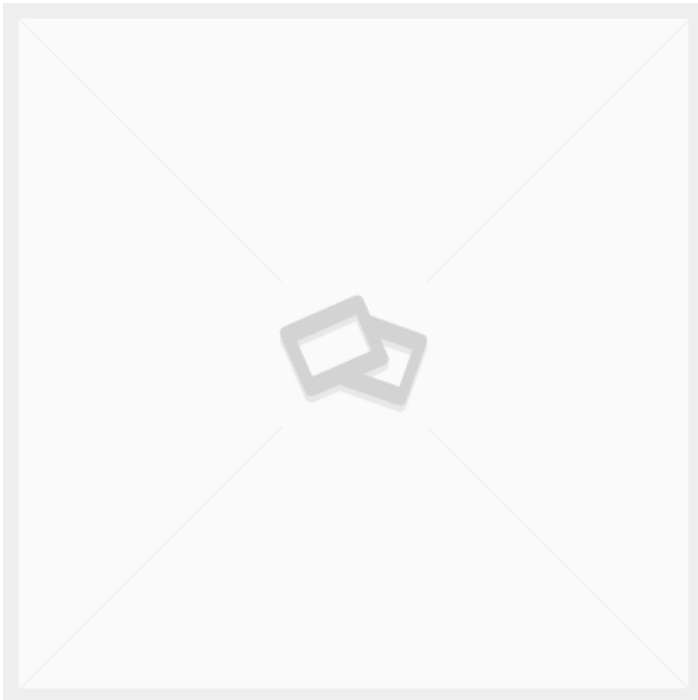

STAHLREGAL GRAU R7004 670X210 MM MIT ENDPLATTEN

Maße 210 × 645 × 20 mm

[Læs blot](#)

Artikelnummer: 0202000043

Preis: ab 29,12 €

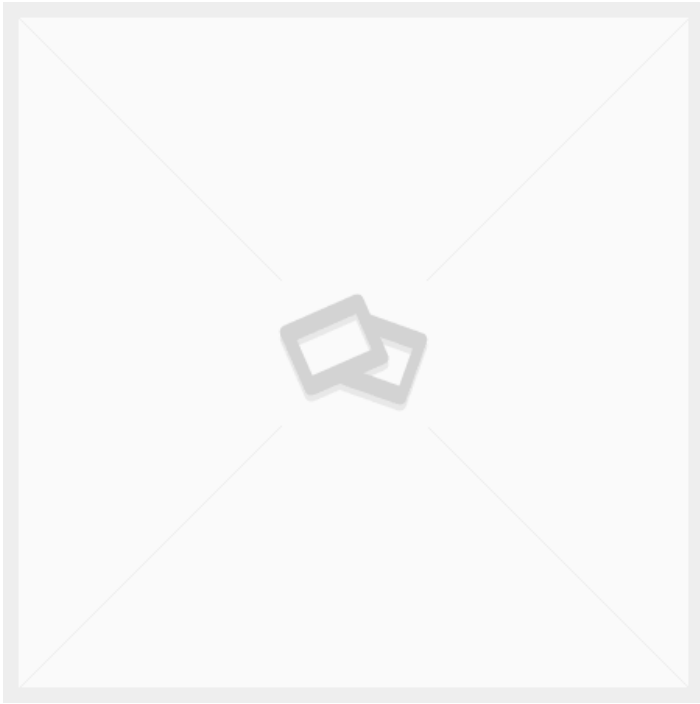

MONITORHALTER MIT ARM - FÜR RÜCKENSÄULE

Gewicht 5 kg
Maße 70 × 360 × 110 mm

[Læs blot](#)

Artikelnummer: 0202000076

Preis: ab 145,60 €

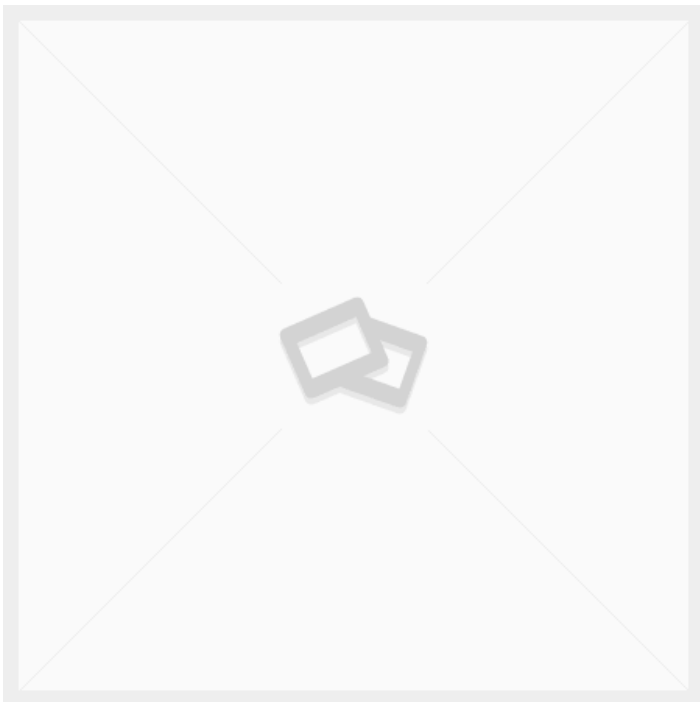

TASTATURHALTER MIT ARM - FÜR HINTERE SÄULE

[Læs blot](#)

Artikelnummer: 0202000011

Preis: ab 238,06 €

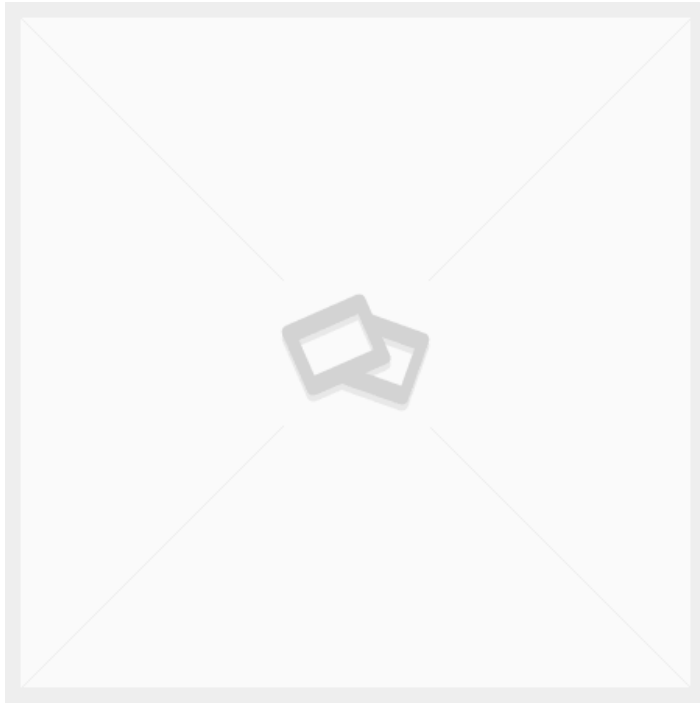

SCHARNIERSCHLOSS - ZUNGE 45X16X8 MM

Gewicht 0,2 kg
Maße 8 × 45 × 19 mm

[Læs blø](#)

Artikelnummer: 2001000075

Preis: ab 1,73 €

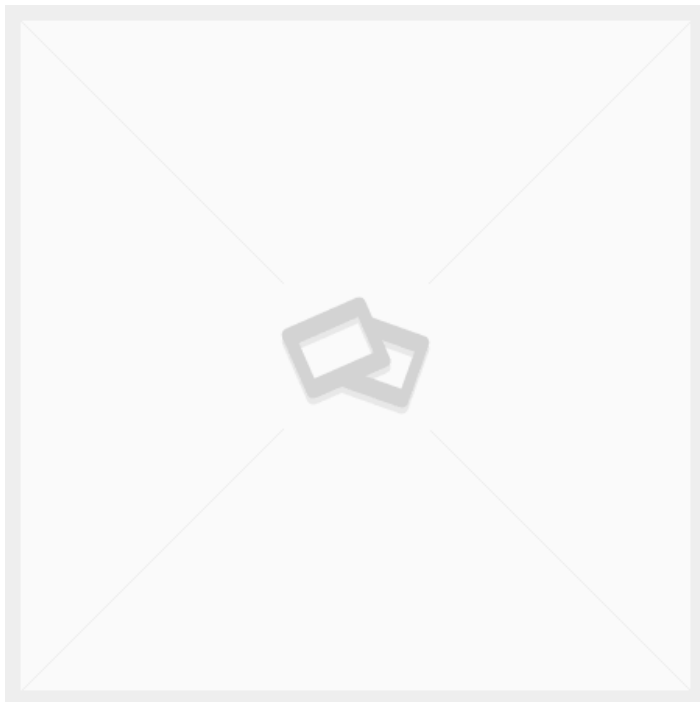

GUMMISTOPFEN - Ø22X7 - SCHWARZ

Gewicht 0,02 kg
Maße 7 × 28 × 28 mm

[Læs blø](#)

Artikelnummer: 2001000078

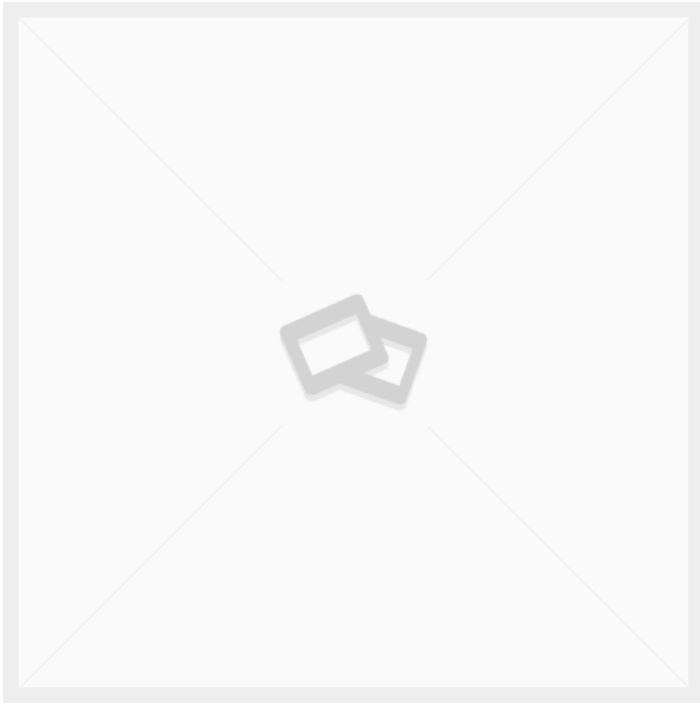

AUFHÄNGESCHIENE 670 MM R7004

Maße 20 × 670 × 80 mm

[Læs blot](#)

Artikelnummer: 0202000008

Preis: ab 10,79 €

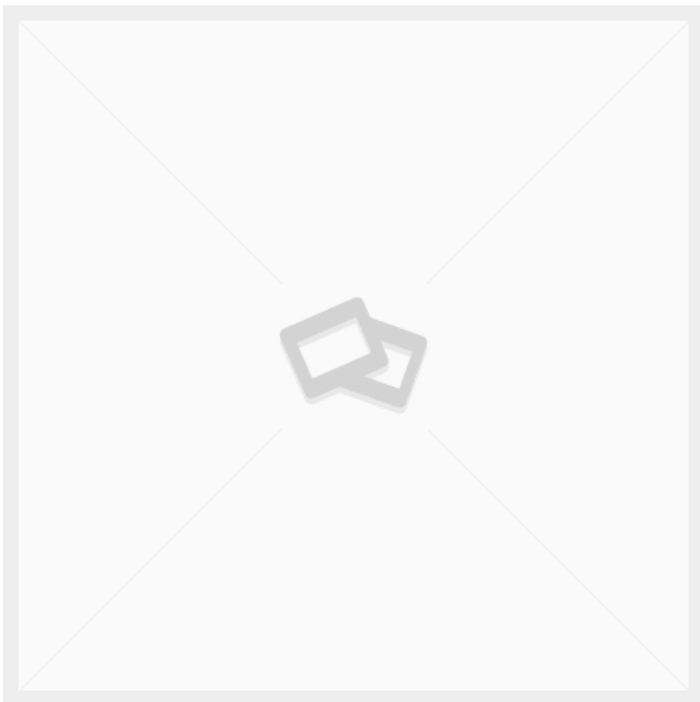

RÜCKENLEHNE GRAU - 1446X25X50X2 MM R7004

Gewicht 2,4 kg
Maße 50 × 25 × 1460 mm

[Læs blot](#)

Artikelnummer: 0202006003-1

Preis: ab 38,58 €

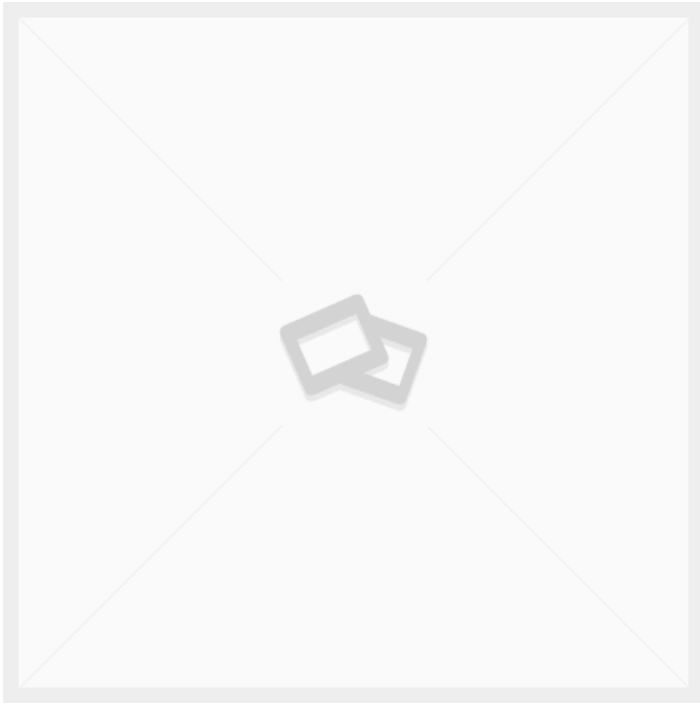

KATZE FÜR C-PROFIL 22MM - DOPPELRAD

Gewicht 0,2 kg
Maße 100 × 22 × 100 mm

[Læs blø](#)

Artikelnummer: 2001000006

Preis: ab 21,55 €

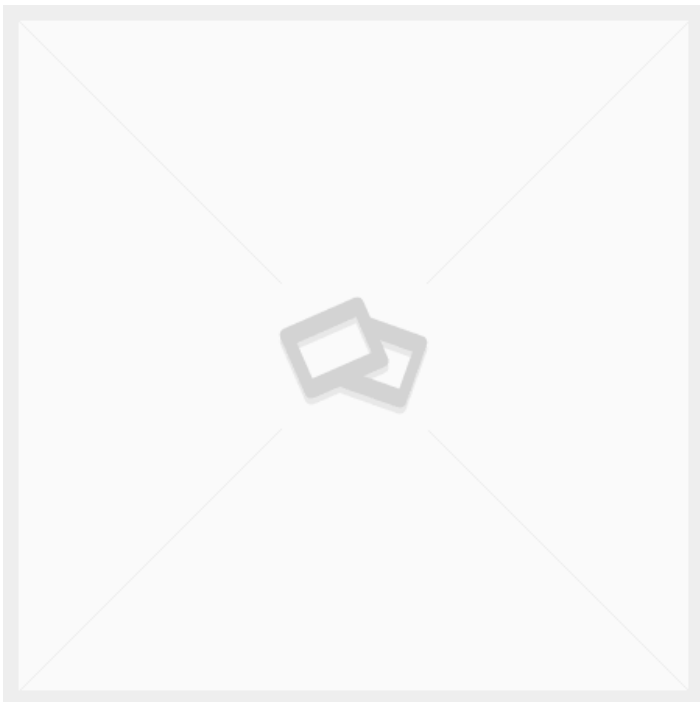

STAHLREGAL 900X300 MM R7004

Gewicht 2 kg
Maße 300 × 875 × 20 mm

[Læs blø](#)

Artikelnummer: 0202000005

Preis: ab 37,70 €

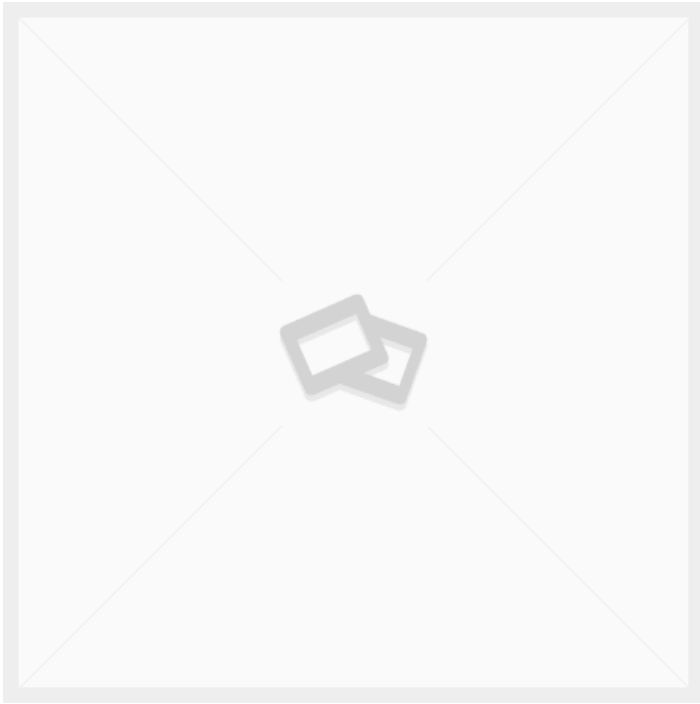

KATZE FÜR C-PROFIL 22MM - EINZELNES RAD

Gewicht 0,2 kg
Maße 6 × 2,2 × 2,2 mm

[Læs blot](#)

Artikelnummer: 2001000005

Preis: ab 17,55 €

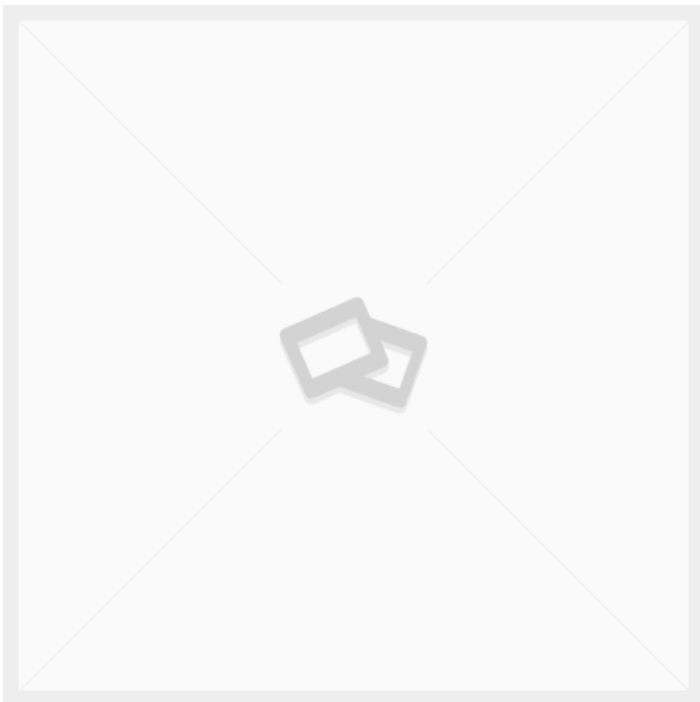

STAHLREGAL 670X300 MM R7004

Maße 300 × 645 × 20 mm

[Læs blot](#)

Artikelnummer: 0202000004

Preis: ab 30,55 €



EDELSTAHLPRODUKTE



HÖHENVERSTELLBARER TISCH AUS EDELSTAHL AUF ROLLEN - 1500X600 MM - ERG-O-LET 312 - IPX6

Größen	1500x600x700-1000mm
ca. Gewicht	75kg
Hubkapazität	275kg
Räder	Ø125
Geeignet für die Lebensmittelindustrie	✓

[Læs bløß](#)

Artikelnummer: 0101312002

Preis: ab 3.763,50 €

HÖHENVERSTELLBARER TISCH AUS EDELSTAHL - ERG-O-LET 310 - 1600X700 MM



Größen	1600x700x720-1170mm
ca. Gewicht	130kg
Tischplatte	16mm PA-Platte mit 3mm Edelstahlplatte
Regalboden	16mm PA-Platte mit 3mm Edelstahlplatte
Hubsäulen	2Stück LA31 - 450 slg.
Hubkapazität	400kg
Räder	4 TENTE 75 schwenkbar 2 mit Bremse, 2 ohne Bremse

[Læs bløß](#)

Artikelnummer: 0102003008

Preis: ab 4.920,50 €



ABFALLREGAL AUS EDELSTAHL

Größen 440x420x630-900mm
ca. Gewicht
Räder 4Stück Ø75 mit Bremsen

[Læs blot](#)

Artikelnummer: 1804099075

Preis: ab 253,50 €



EDELSTAHL- OHRMARKENWAGEN - 1050 X 600 X 900 MM

Größen 1050x600x900mm
ca. Gewicht 55kg
Maximale Belastung 300kg
Räder Ø160
Geeignet für die
Lebensmittelindustrie ✓

[Læs blot](#)

Artikelnummer: 086R13-A

Preis: ab 2.203,50 €



HEBETISCH AUS EDELSTAHL - 500X600 MM

Größen	500x600x650x650-1300mm
ca. Gewicht	42kg
Hubkapazität	200kg
Hubsäulen	1 DL2 - 500 Stück.
Räder	Ø100

[Læs blot](#)

Artikelnummer: N / A



HEBEBÜHNE - LIFT-O-LET 390 | ROBUST & ERGONOMISCH

Größen	1200x800x120-480mm
ca. Gewicht	55kg
Hubkapazität	200kg

[Læs blot](#)

Artikelnummer: N / A



HÖHENVERSTELLBARE MONITORHALTERUNG AUS EDELSTAHL - DECKENMONTAGE

Größen 1570 – 2070 mm
Hubkapazität 100 kg
Bedienung Bluetooth-Fernbedienung

[Læs blot](#)

Artikelnummer: N / A



SONDERPRODUKTE

ROLLSTAND FLEX

[Læs blot](#)

Artikelnummer: S110200-1



HEBE- UND SENKTISCH MIT NEIGEFUNKTION - ERG-O- LIFT 300 - FLEX

Größen	1180x1880x760mm
ca. Gewicht	50kg
Maximale Belastung	200kg
Tischplatte	15 mm Birkensperrholz Film/Folie
Räder	Ø100
Maximale Kippkapazität	200kg
Kippfunktion	Bis zu 80°.

[Læs blot](#)

Artikelnummer: EOL300-FLEX



KOMMISSIONIERWAGEN MIT HEBEBANK

Größen	950x500x1300mm
ca. Gewicht	26kg
Maximale Belastung	75kg
Tablett	300x400x200mm
Räder	Ø100

[Læs bloß](#)

Artikelnummer: 0309003003

Preis: ab 1.487,85 €



PACKSTATION AUF RÄDERN

Größen	500x500mm
ca. Gewicht	18kg
Maximale Belastung	50kg
Höhenverstellbar	
Rotationsverstellbar	
Räder	Ø75

[Læs bloß](#)

Artikelnummer: 308680035

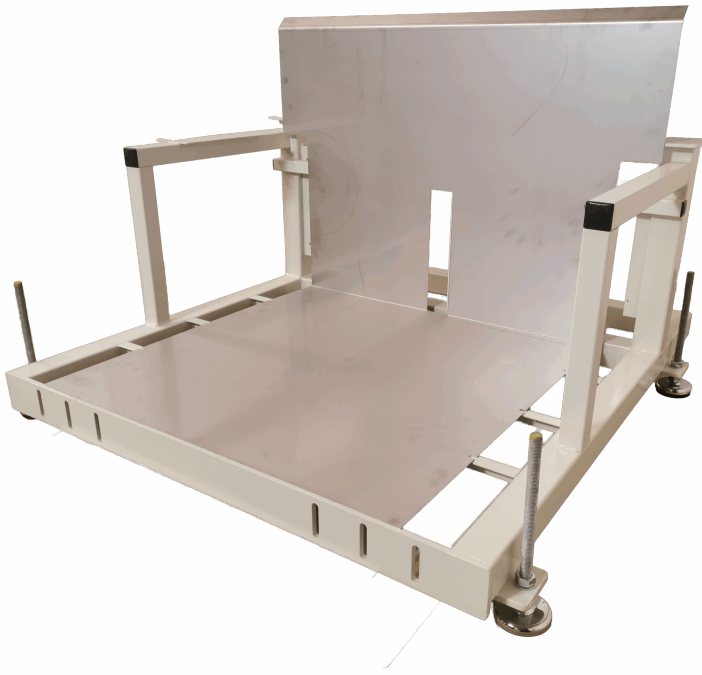

ABWICKELGESTELL

[Læs blot](#)

Artikelnummer: N / A



MODUL TREPPE / LEITER KIEFEL KMD

[Læs blot](#)

Artikelnummer: N / A



STÄNDER FÜR AUFWICKLER

Größen	800 x 800 x 1150 mm
ca. Gewicht	52 kg
Maximale Belastung	300kg
Räder	Ø250 PVR

[Læs blot](#)

Artikelnummer: 1804010001



PLATTENLIFT - ERG-O-LIFT 300

Größen	2100x1850mm
Hubkapazität	350kg
Hublänge	500mm
Räder	Ø125

[Læs blot](#)

Artikelnummer: N / A



SCHRANK MIT FLÜGELTÜREN

[Læs blot](#)

Artikelnummer: N / A



1-STUFIGE TRITTLEITER MIT HÄNGBÜGEL

[Læs blot](#)

Artikelnummer: N / A



WERKZEUGWAGEN MIT HEBEBANK

Größen	1000x750x975-1675mm
ca. Gewicht	225kg
Hubkapazität	1000kg
Räder	Extra stark
Akku	mit Kontrollen
Tischplatte	50 mm PE-HD Platte, mit Schlitzen für Werkzeuge.

Rollenschielen	
Elektrischer Antrieb	X

[Læs bloß](#)

Artikelnummer: S110200-1-1



EDELSTAHL- OHRMARKENWAGEN - 1050 X 600 X 900 MM

Größen	1050x600x900mm
ca. Gewicht	55kg
Maximale Belastung	300kg
Räder	Ø160
Geeignet für die Lebensmittelindustrie	✓

[Læs bloß](#)

Artikelnummer: 086R13-A

Preis: ab 2.203,50 €

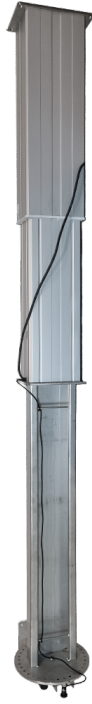

HÖHENVERSTELLBARE MONITORHALTERUNG AUS EDELSTAHL - DECKENMONTAGE

Größen 1570 – 2070 mm
Hubkapazität 100 kg
Bedienung Bluetooth-Fernbedienung

[Læs blø](#)

Artikelnummer: N / A

ESD-PRODUKTE



SITZ-STEHTISCH MIT KIPPFUNKTION - ERG-O- LIFT 300 - MODELL 1

Größen	1600x800mm, 1800x800mm, 2000x800mm
ca. Gewicht	125kg
Hubkapazität	400kg
Tischplatte	15 mm Birkenperrholz Film/Folie, 18 mm Melaminplatte (ABS-Kante)
Maximale Kippkapazität	200kg pro Kippantrieb
Kippfunktion	Bis zu 80°.
Hubsäulen	2 DL2 – 500 slg (heben/senken), 2 LA31 – 400 slg.
Vorderkante	50 mm über dem Rahmen – verschraubt
Bedienung	Phasenmontierter und handgehaltener Bluetooth- Betrieb

[Læs bloß](#)

Artikelnummer: 0104300002



HÖHENVERSTELLBARER TISCH - 1200X600MM - DUO-LET 3070

Größen	1200x600mm
ca. Gewicht	60kg
Hubkapazität	200kg
Hubsäulen	2 Stück DL6 – 650 slg.

[Læs bloß](#)

Artikelnummer: N / A



HÖHENVERSTELLBARER TISCH MIT NEIGUNGSFUNKTION - ERG- O-LET 312 - 1000X600MM

Größen	1000x600x935-1385mm
ca. Gewicht	55kg
Hubkapazität	200kg
Tischplatte	15 mm Birkensperrholz Film/Folie
Kippfunktion	Bis zu 80°.
Vorderkante	150 mm über der Arbeitsplatte
Maximale Kippkapazität	200kg pro Kippantrieb

[Læs blø](#)

Artikelnummer: 0102312002



ERGONOMISCHER HUBTISCH ERG-O-LIFT 300 SINGLE | ELEKTRISCHER MONTAGETISCH

Größen	600/1200x600x800 mm
ca. Gewicht	70kg
Hubkapazität	200kg
Tischplatte	16 mm MDF mit aufgeklebter gerillter Gummimatte - 1 Stück 600x600 mm, 2 Stück 600x300 mm
Klappbar	Seiten
Akku	Inklusive
Hubsäulen	1 DL2 - 500 Stück.
Räder	Ø100

[Læs blø](#)

Artikelnummer: 102300002



HÖHENVERSTELLBARER TISCH MIT NEIGUNGSFUNKTION - 2100X1000 MM - ERG-O- LIFT 300

Größen	2100x1000x700-1000mm
ca. Gewicht	150kg
Hubkapazität	400kg
Tischplatte	15 mm Birkenperrholz Film/Folie
Kippfunktion	2 separate Neigungsfunktionen
Maximale Kippkapazität	200kg pro Kippantrieb

[Læs bloß](#)

Artikelnummer: N / A



HÖHENVERSTELLBARER TISCH - ERG-O-LIFT 300 - DOPPELTE NEIGUNG

Größen	2500x1000mm
ca. Gewicht	180kg
Hubkapazität	400kg
Tischplatte	15 mm Birkenperrholz Film/Folie
Hubsäulen	2 Stück DL2 - 500 slg. 4 Stück LA31 - 400 slg.
Maximale Kippkapazität	400kg

[Læs bloß](#)

Artikelnummer: EOL300-DV



HEBE- UND SENKTISCH MIT NEIGEFUNKTION - ERG-O- LIFT 300 - FLEX

Größen	1180x1880x760mm
ca. Gewicht	50kg
Maximale Belastung	200kg
Tischplatte	15 mm Birkensperrholz Film/Folie
Räder	Ø100
Maximale Kippkapazität	200kg
Kippfunktion	Bis zu 80°.

[Læs bloß](#)

Artikelnummer: EOL300-FLEX

HÖHENVERSTELLBARER TISCH MIT ROLLEN - 2400X750 MM - ERG-O-LET 310



Größen	2400x750mm
ca. Gewicht	80kg
Maximale Belastung	400kg
Aktor	2Stück LA 31 - 450 Stk.
Vorbereitet für	Montage von Blechteilen
Räder	Ø100

[Læs bloß](#)

Artikelnummer: N / A

PACKTISCH AUF RÄDERN - FLEXIBLE UND ROBUSTE WERKBANK



Größen	2000 x 800 x 700 mm
ca. Gewicht	55kg
Tischplatte	18 mm Melaminplatte (ABS-Kante)
Räder	Ø100

[Læs blø](#)

Artikelnummer: S110509

HUBTISCH MIT NEIGUNG - LIFT-O-LET 120 SPECIAL



Größen	1200x800mm
ca. Gewicht	40kg
Hubkapazität	120kg
Tischplatte	15 mm Birkenperrholz Film/Folie

[Læs blø](#)

Artikelnummer: N / A



HEBETISCH - 1100X600 MM

Größen	1100x600mm
ca. Gewicht	25kg
Hubkapazität	50kg
Akku	mit Kontrollen
Tischplatte	10mm kompaktes Laminat
Räder	Ø75

[Læs blot](#)

Artikelnummer: N / A

UNDEFINIERT

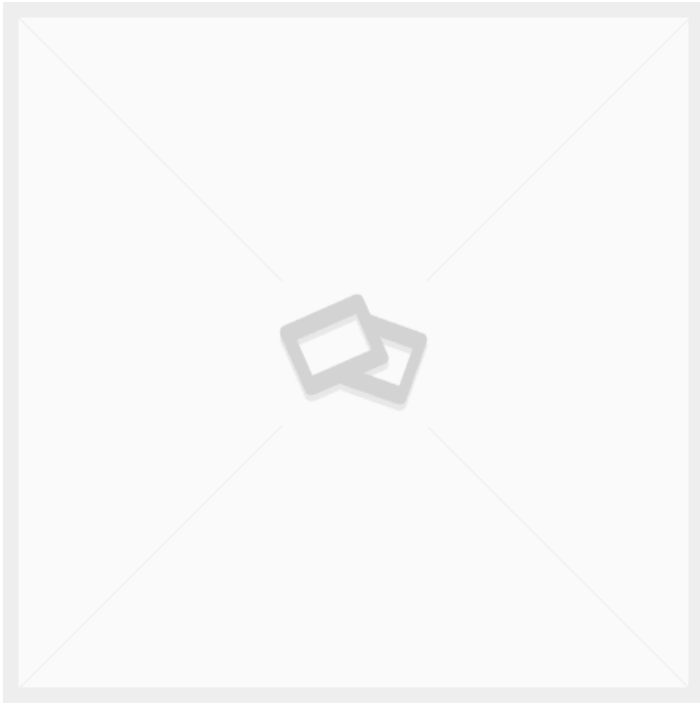

KLEBEBAND / LINER STÄNDER

[Læs blot](#)

Artikelnummer: 2090000066

Preis: ab 304,46 €

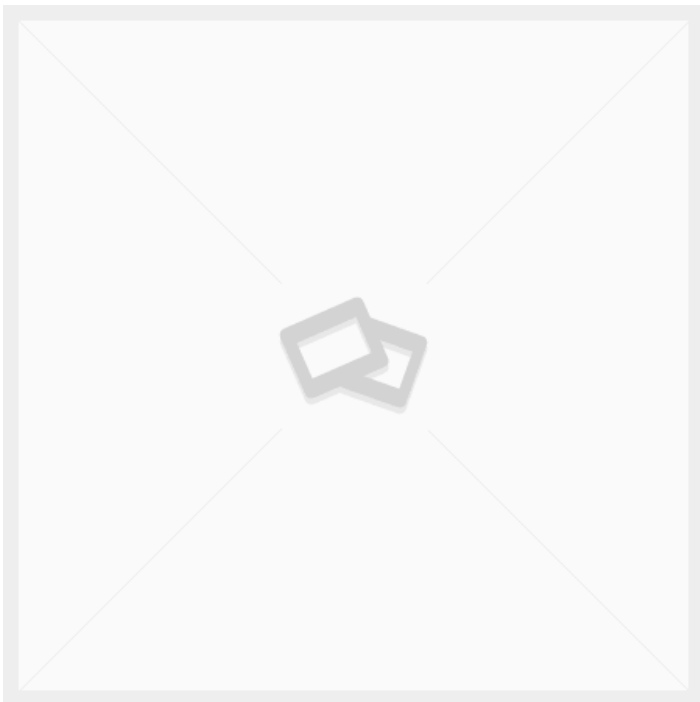

VERSCHIEDENE GEKAUFTE ARTIKEL

[Læs blot](#)

Artikelnummer: 910

Preis: ab 13,00 €

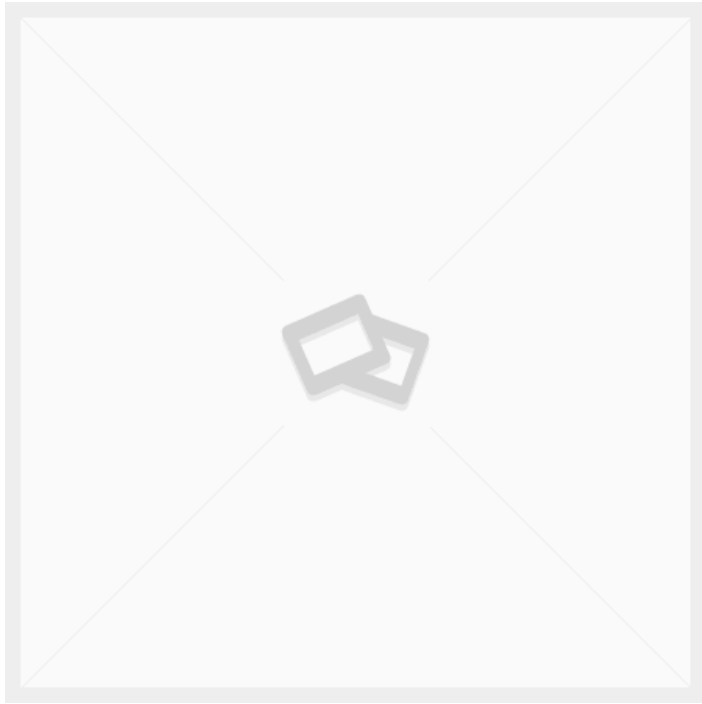

20X3 FLACHSTAHL S275JR

Gewicht 0,47 kg
Maße 100 × 2 × 0,3 mm

[Læs blot](#)

Artikelnummer: 347774

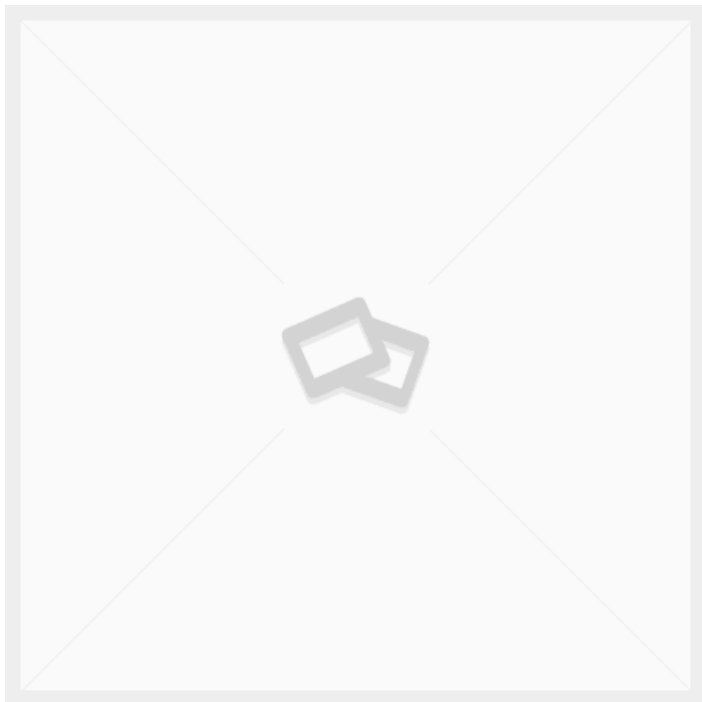

PLATTE 3MM 555X465

Gewicht 1 kg
Maße 46,5 × 55,5 × 2 mm

[Læs blot](#)

Artikelnummer: 2090000066-2

Preis: ab 30,94 €

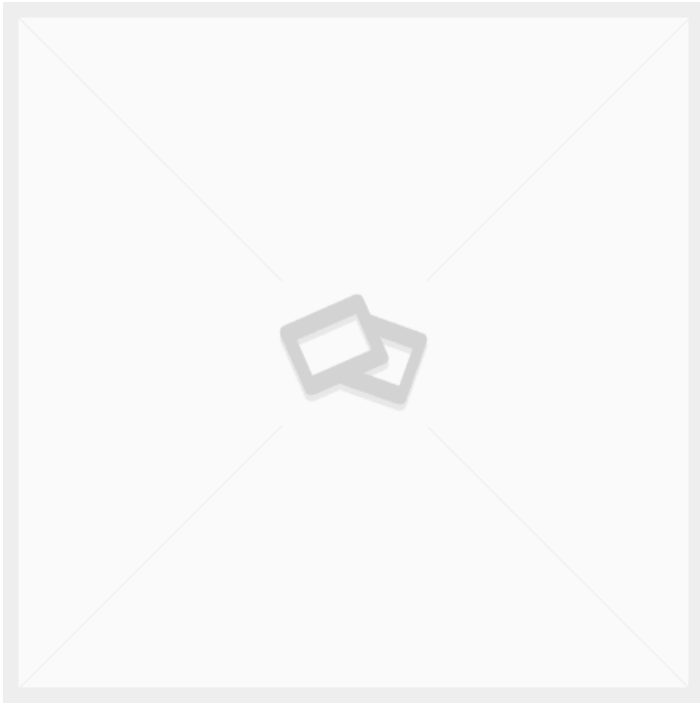

ROSTFREIES STAHLBLECH 1.5X1000X2000MM

Gewicht 24 kg
Maße 200 × 100 × 0,02 mm

[Læs blot](#)

Artikelnummer: RAKB2115

Preis: ab 138,58 €

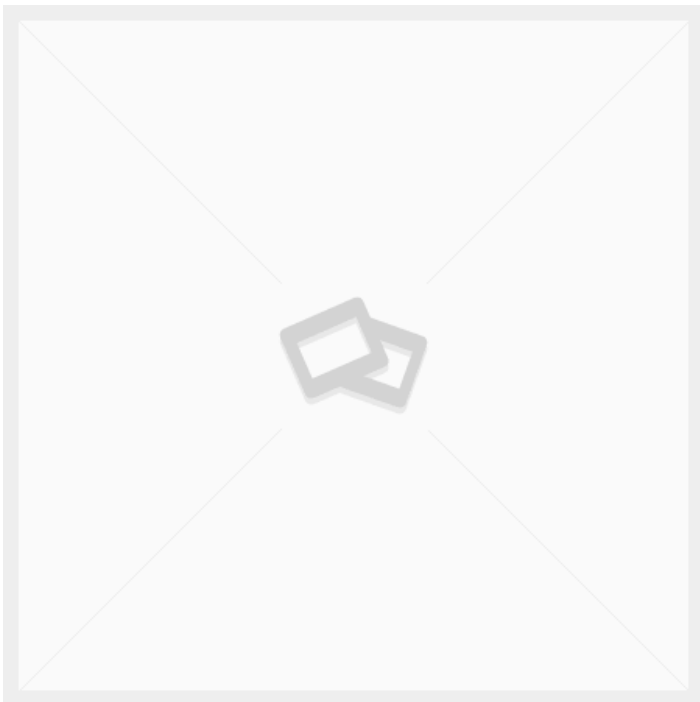

RANDSTREIFEN SCHWARZ, KLEMMBREITE VON 1-2MM

Maße 1 × 1 × 1 mm

[Læs blot](#)

Artikelnummer: MT101609

Preis: ab 2,77 €

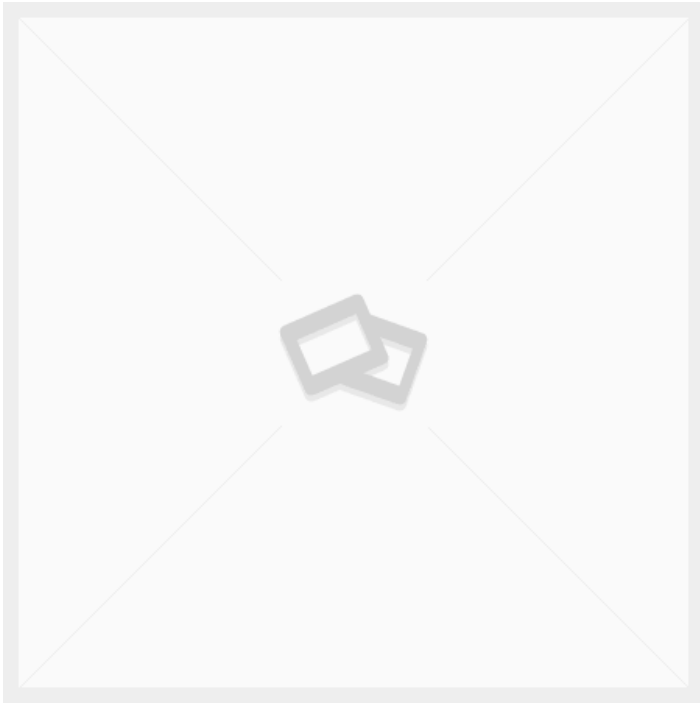

50X50X1.5 VIERKANTROHR PRÄZISIONSSTAHLROHR ENTKAPPT

Gewicht 2,28 kg
Maße 100 × 5 × 5 mm

[Læs blot](#)

Artikelnummer: JRKP506

Preis: ab 2,16 €

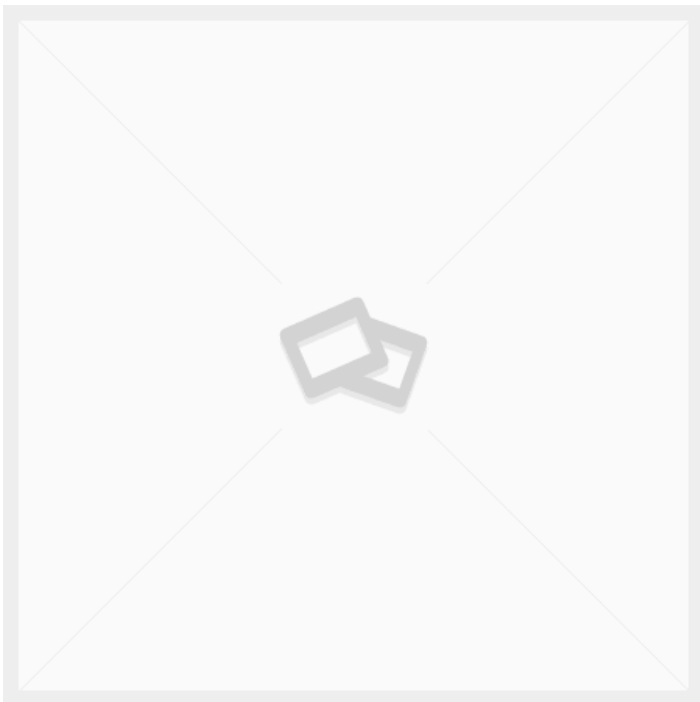

PERFORIERTES BLECH 9X9MM LÖCHER 7% LUFT

Maße 200 × 100 × 0,15 mm

[Læs blot](#)

Artikelnummer: F812150300

Preis: ab 82,16 €

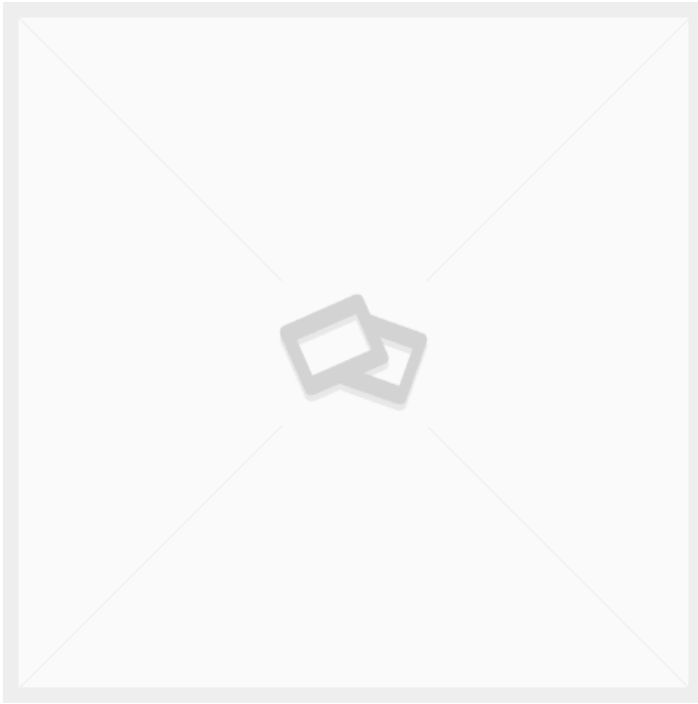

GEBOGENER BÜGEL AUS 10MM BLECH

Gewicht 1,5 kg
Maße 30 × 27 × 24 mm

[Læs blø](#)

Artikelnummer: 3086800031-1

Preis: ab 30,68 €

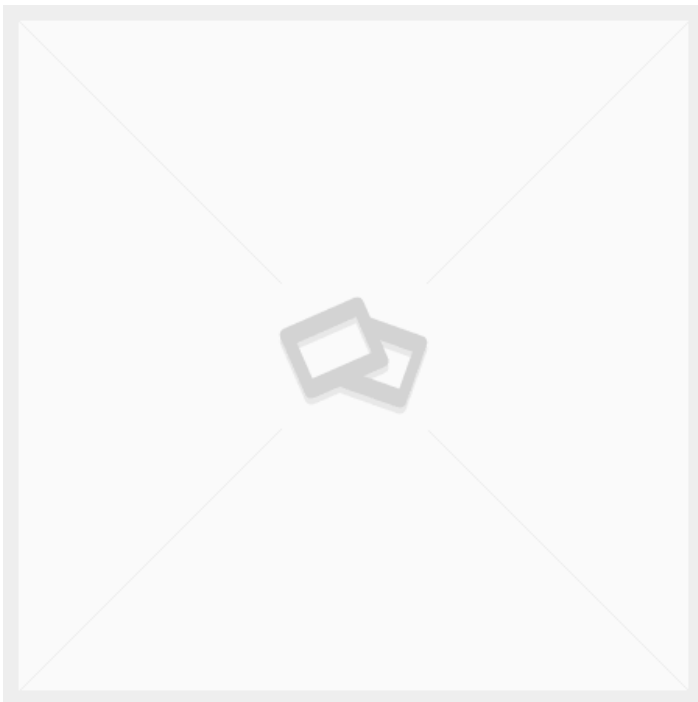

PLATTE AUS ROSTFREIEM STAHL 3X1000X2000MM

Gewicht 48 kg
Maße 200 × 100 × 0,02 mm

[Læs blø](#)

Artikelnummer: RAKB213

Preis: ab 273,00 €

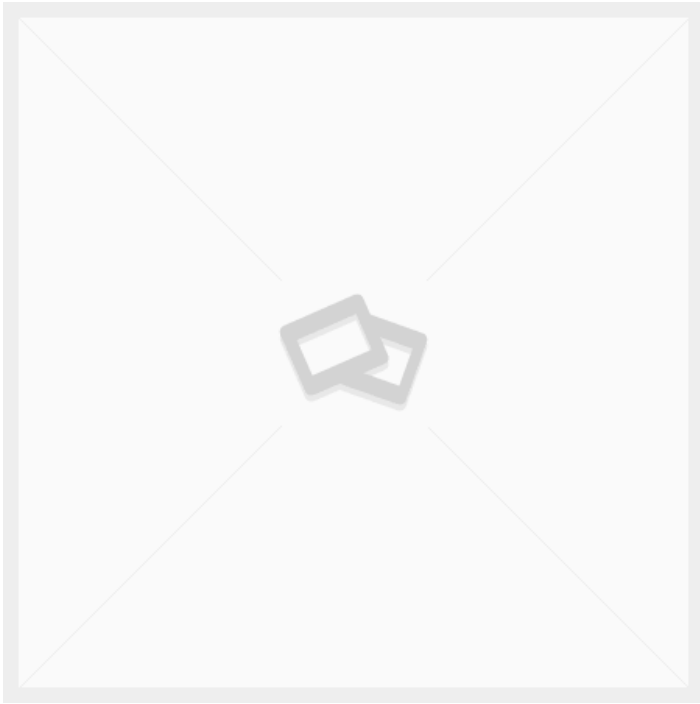

25X25X2 VIERKANTROHR STAHLPROFILROHR - EN10305-5

Gewicht 1,36 kg
Maße 100 × 2,5 × 2,5 mm

[Læs blot](#)

Artikelnummer: S110391_2

Preis: ab 2,69 €

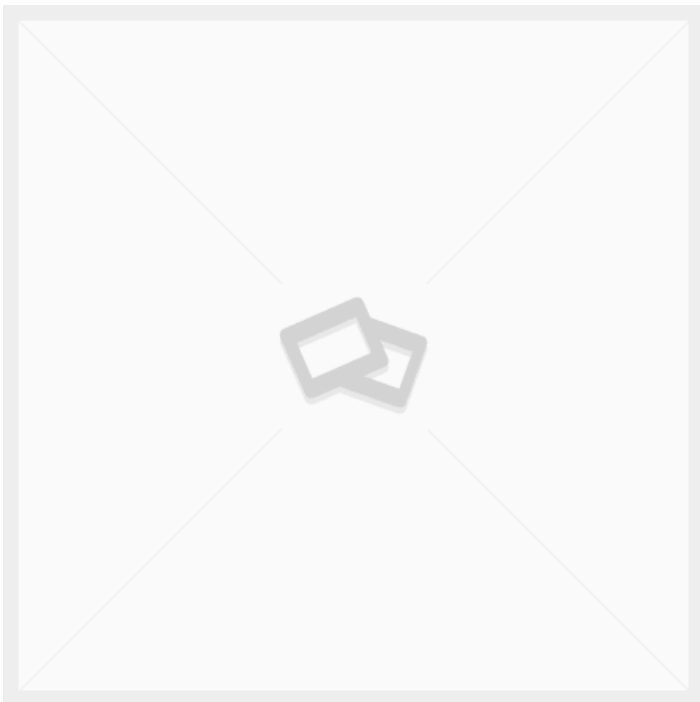

30X30X2 VIERKANTROHR PRÄZISIONSSTAHLROHR

Gewicht 1,34 kg
Maße 100 × 3 × 3 mm

[Læs blot](#)

Artikelnummer: 349645

Preis: ab 3,94 €

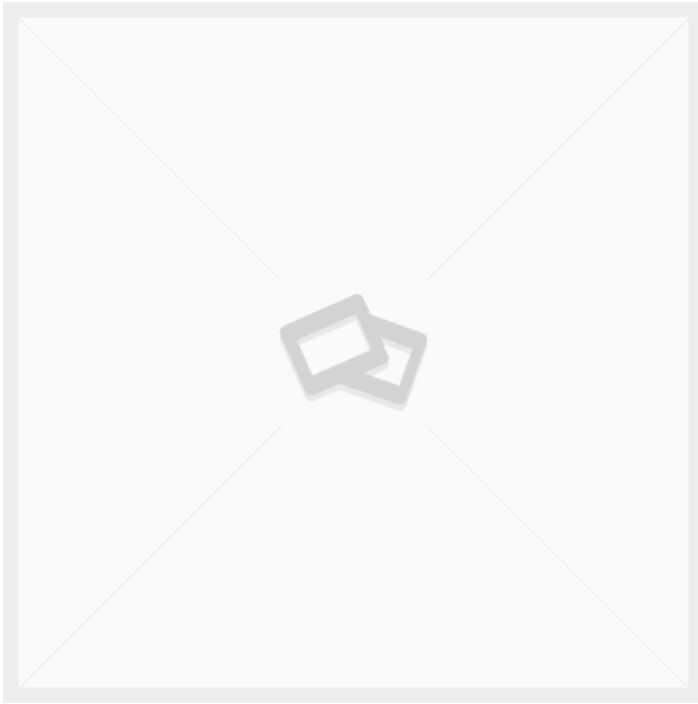

SCHUBLADENELEMENT 3X100MM MIT AUFHÄNGUNG

Gewicht 19 kg
Maße 500 × 385 × 435 mm

[Læs blot](#)

Artikelnummer: 184480408

Preis: ab 622,70 €

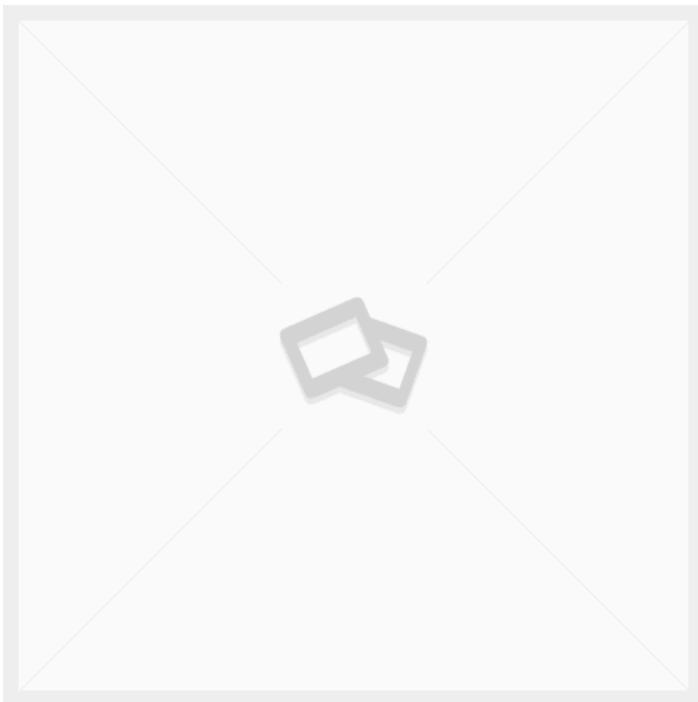

SCHNEIDEN SIE DIE HALTERUNGSPLATTE IN 10MM

Gewicht 1,5 kg
Maße 1 × 27 × 18 mm

[Læs blot](#)

Artikelnummer: 3086800031-2

Preis: ab 17,94 €

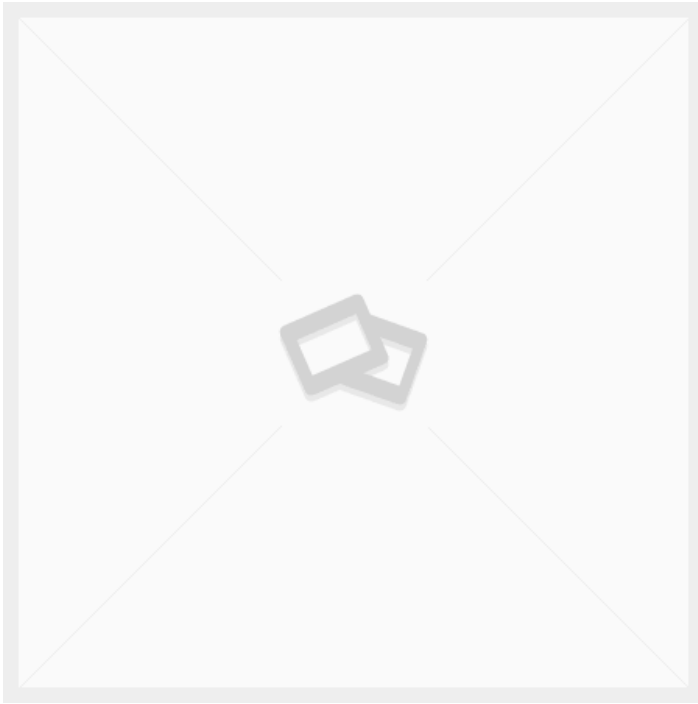

PROFILFÜHRUNG AUS EDELSTAHL 1.5X25X25X608MM

Maße 60 × 2,5 × 2,5 mm

[Læs blot](#)

Artikelnummer: 116060

Preis: ab 23,40 €

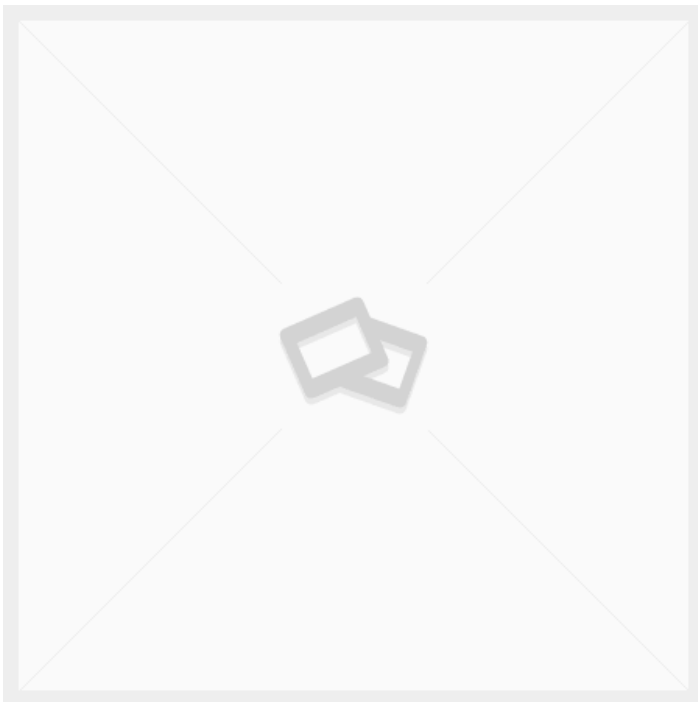

30X20X1,5 VIERKANTROHR PRÄZISIONSSTAHLROHR

Gewicht 1,1 kg
Maße 100 × 2 × 3 mm

[Læs blot](#)

Artikelnummer: S110391_2_2

Preis: ab 2,09 €

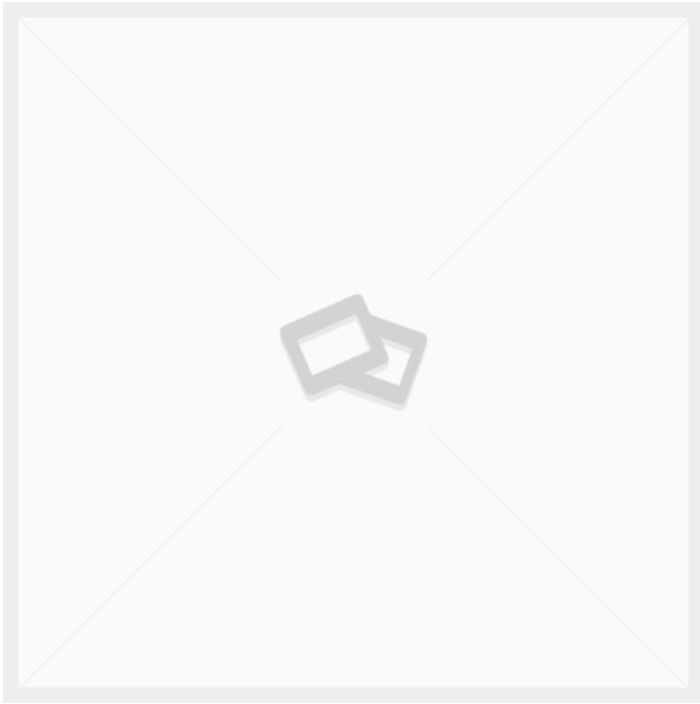

30X30X2 VIERKANTROHR STAHLPROFILROHR

Gewicht 1,75 kg
Maße 100 × 3 × 3 mm

[Læs blot](#)

Artikelnummer: S110405_2

Preis: ab 3,28 €

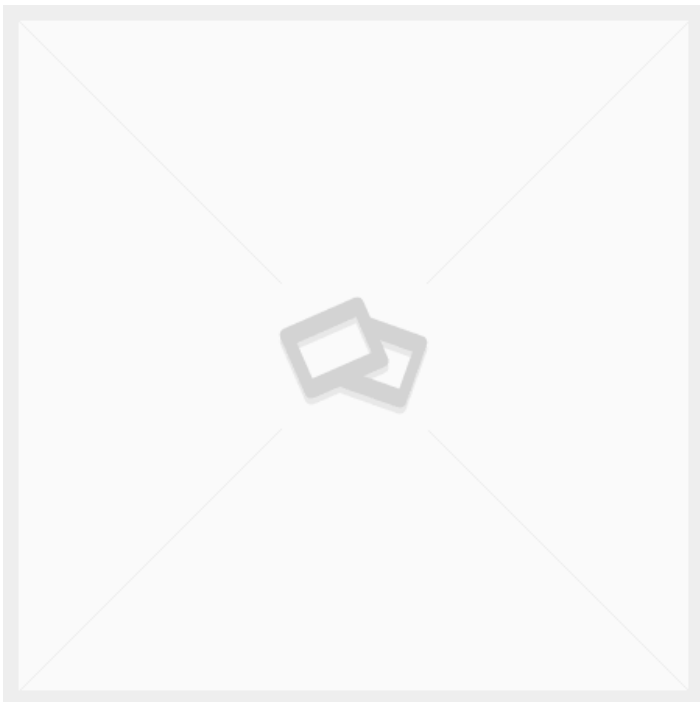

MONTAGEPLATTE FÜR FERNSTEUERUNG MIT MAGNET LINAK

Gewicht 0,1 kg
Maße 1,2 × 5 × 14,3 mm

[Læs blot](#)

Artikelnummer: MB001

Preis: ab 8,32 €

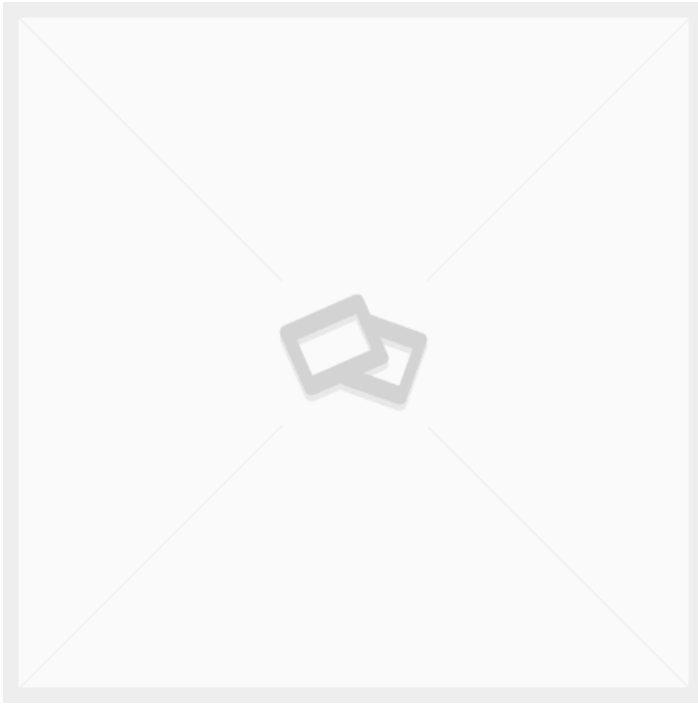

PLATTE IN 10MM. 103X270MM

Gewicht 0,8 kg
Maße 27 × 10,3 × 1 mm

[Læs blot](#)

Artikelnummer: 3086800031-3

Preis: ab 12,48 €

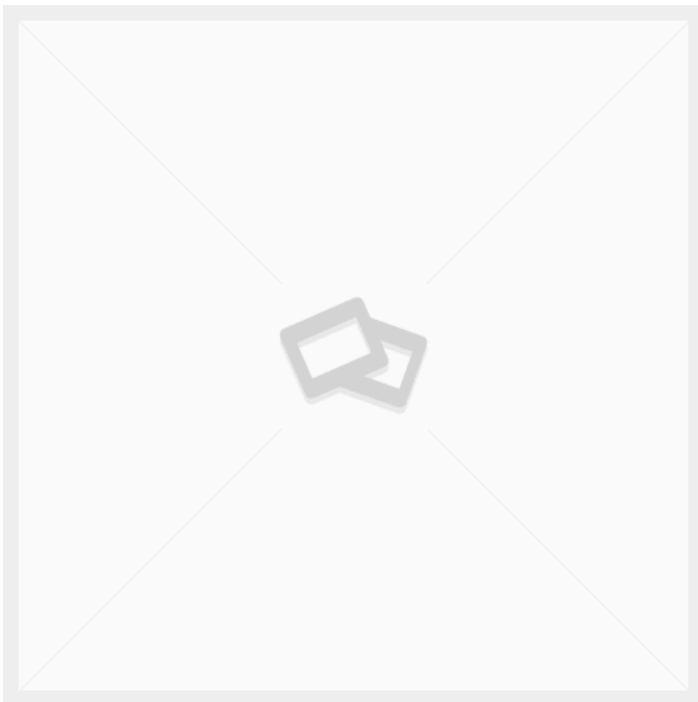

PROFILFÜHRUNG AUS EDELSTAHL 1.5X25X25X600MM

Maße 60 × 2,5 × 2,5 mm

[Læs blot](#)

Artikelnummer: 116061

Preis: ab 27,30 €

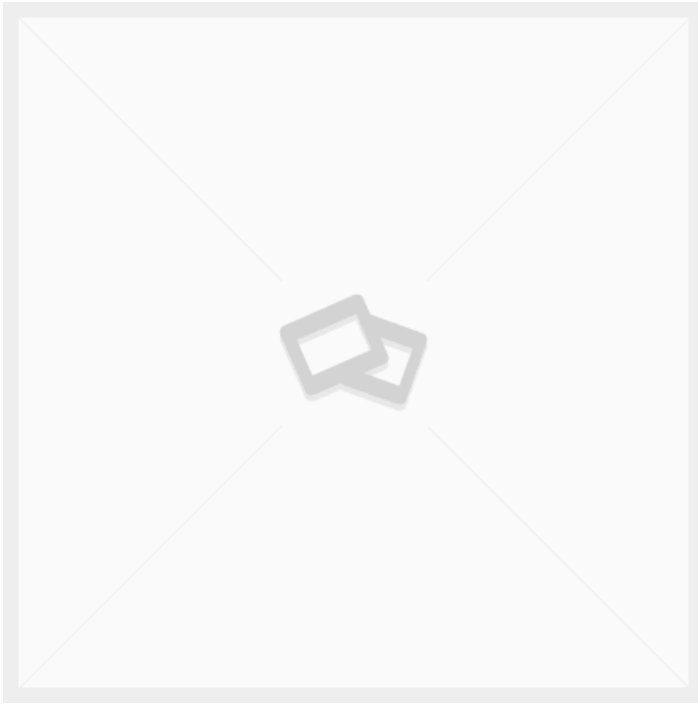

**BIRKENSERRHOLZ
DRAHT/FILM
2500X1250X15MM
WAGENGRUNDPLATTE**

Gewicht 25 kg
Maße 250 × 125 × 1,5 mm

[Læs blot](#)

Artikelnummer: 1004945

Preis: ab 201,54 €

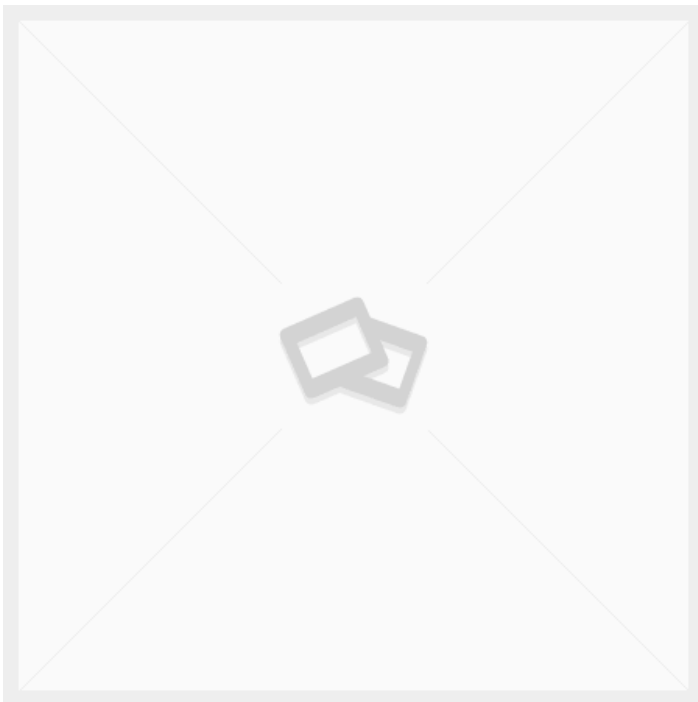

**30X20X1,5 VIERKANTROHR
PRÄZISIONSSTAHLROHR**

Gewicht 1,1 kg
Maße 100 × 2 × 3 mm

[Læs blot](#)

Artikelnummer: JREP3215

Preis: ab 2,09 €

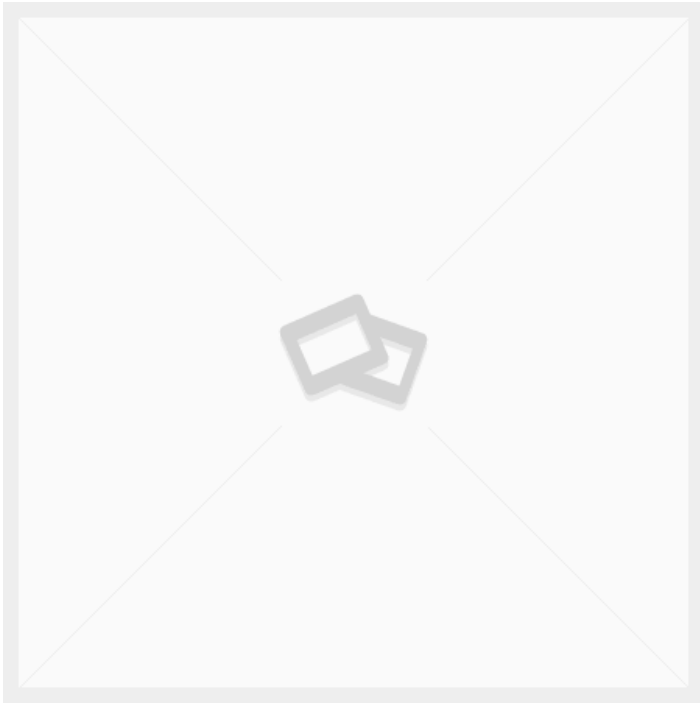

HALTERUNG FÜR AUF-/AB- BEDIENUNG LINAK 90GR

Gewicht 0,05 kg
Maße 5 × 4 × 2 mm

[Læs blot](#)

Artikelnummer: 914757

Preis: ab 1,40 €

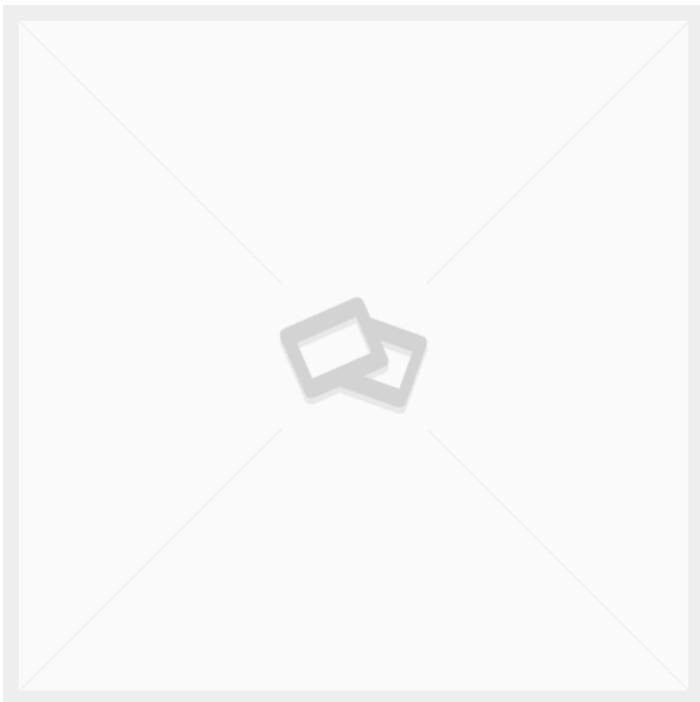

GEWINDEBOLZEN 20X20MM M8 GEWINDE

Gewicht 0,4 kg
Maße 2 × 2 × 6,3 mm

[Læs blot](#)

Artikelnummer: 3086800031-4

Preis: ab 13,52 €

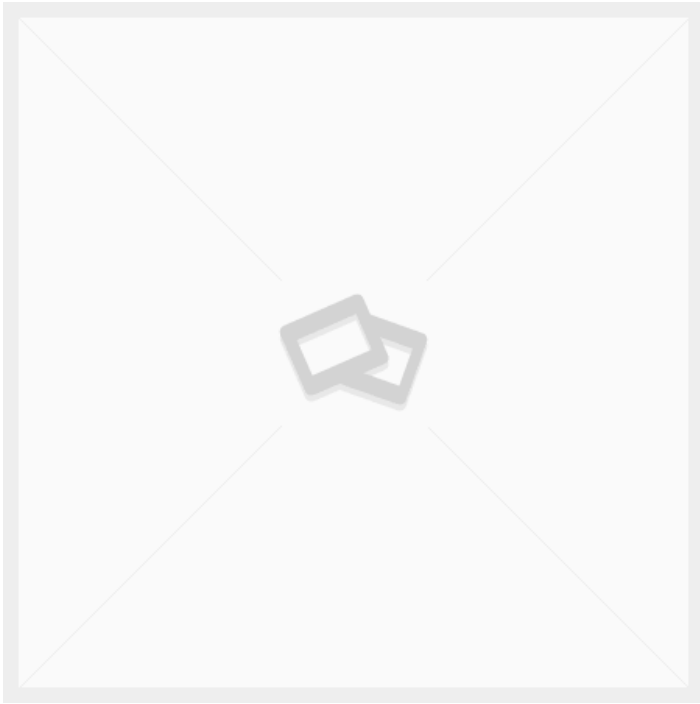

PROFILFÜHRUNG AUS EDELSTAHL 1.5X25X50X100MM

Maße 10 × 5 × 2,5 mm

[Læs blot](#)

Artikelnummer: 116062

Preis: ab 9,10 €

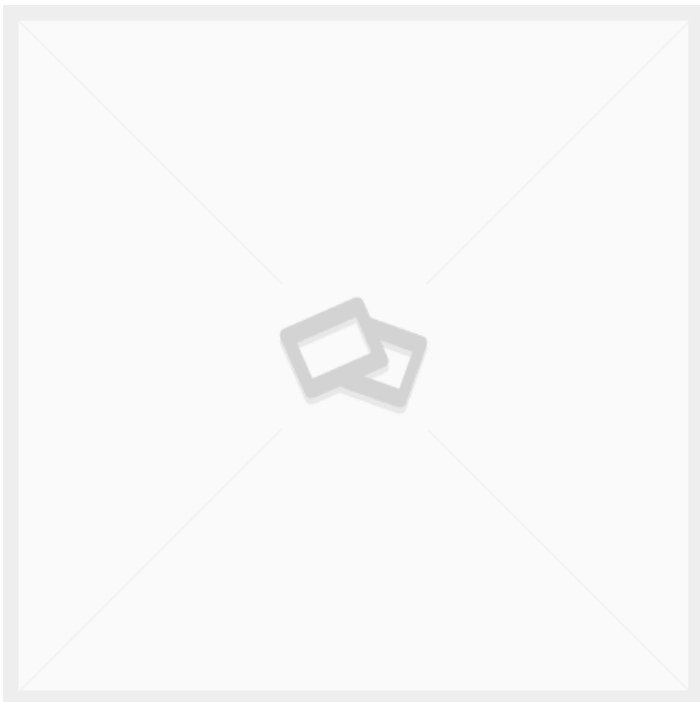

TEXTILWAGEN - GROSSES MODELL

[Læs blot](#)

Artikelnummer: 050T1-V3

Preis: ab 290,55 €

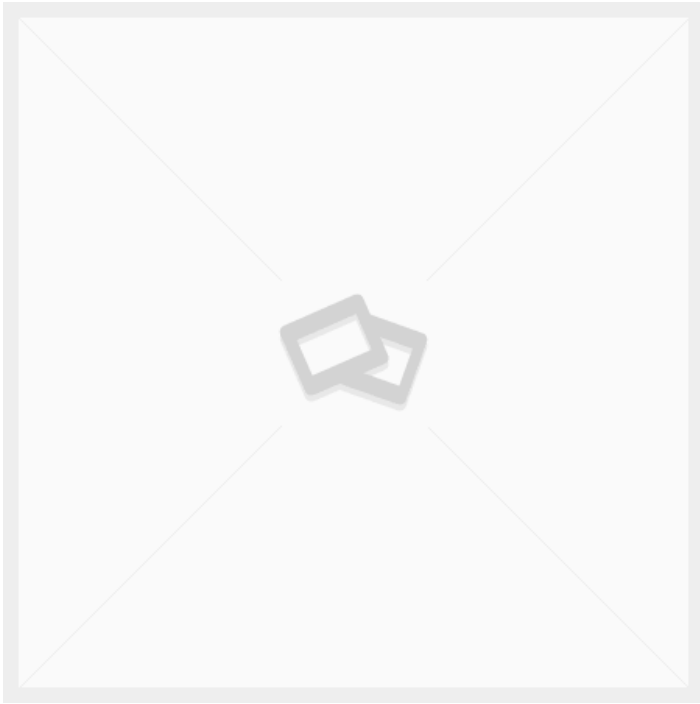

50X30X2 VIERKANTROHR PRÄZISIONSSTAHLROHR

Gewicht 2,38 kg
Maße 100 × 5 × 3 mm

[Læs blø](#)

Artikelnummer: 349664

Preis: ab 5,61 €

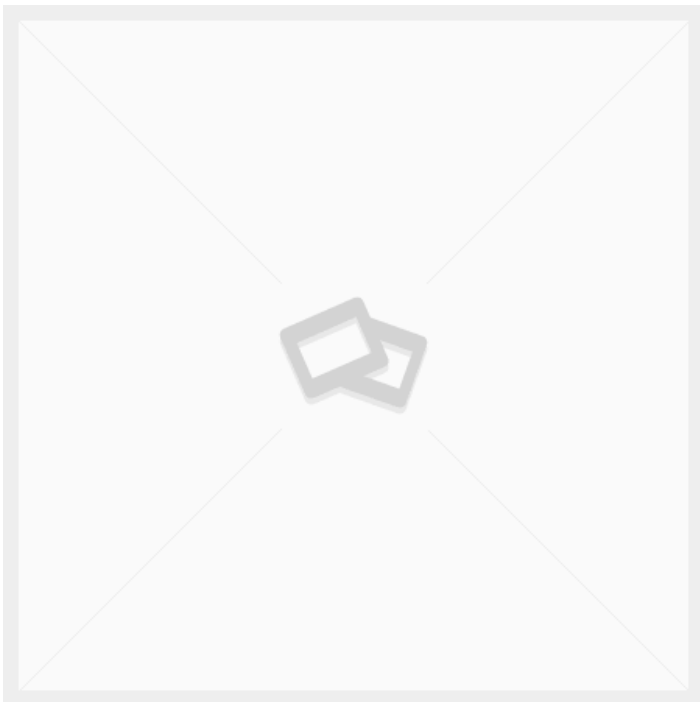

MONTAGEWINKEL FÜR HUBSÄULE LINAK DL2

Gewicht 0,1 kg
Maße 5 × 8 × 2 mm

[Læs blø](#)

Artikelnummer: 0578006

Preis: ab 26,00 €

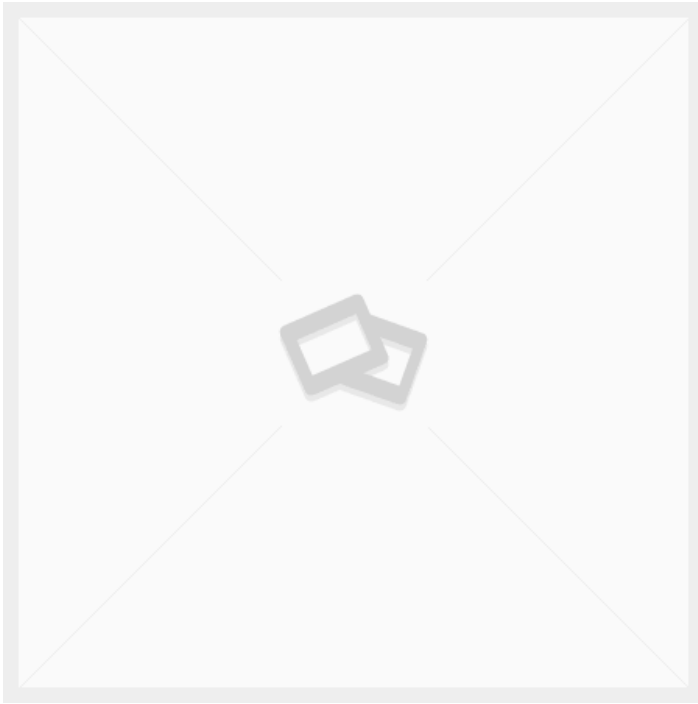

WELLE Ø25 X 132MM

Gewicht 0,3 kg
Maße 2,5 × 13,2 × 2,5 mm

[Læs blot](#)

Artikelnummer: 3086800031-5

Preis: ab 7,28 €

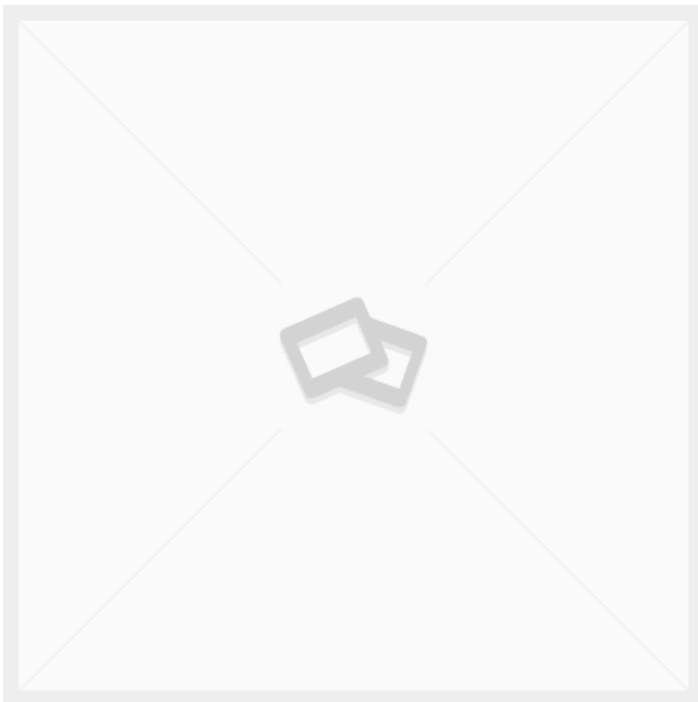

GRUNDPLATTE EDELSTAHL 1.5X606X856MM LASERGESCHNITTEN

Maße 10 × 5 × 2,5 mm

[Læs blot](#)

Artikelnummer: 116063

Preis: ab 61,45 €

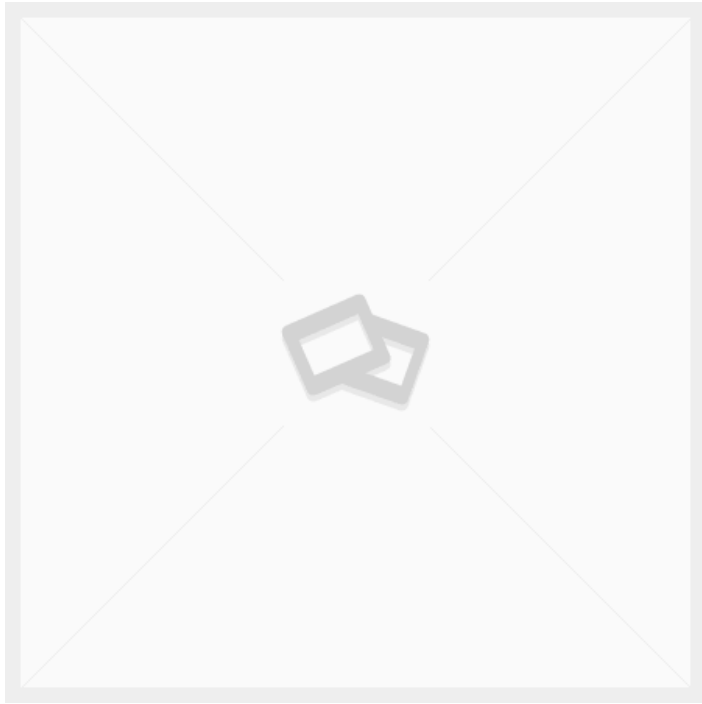

TRANSPORTKÄFIG

Gewicht 73,2 kg

[Læs blot](#)

Artikelnummer: S110131

Preis: ab 648,05 €

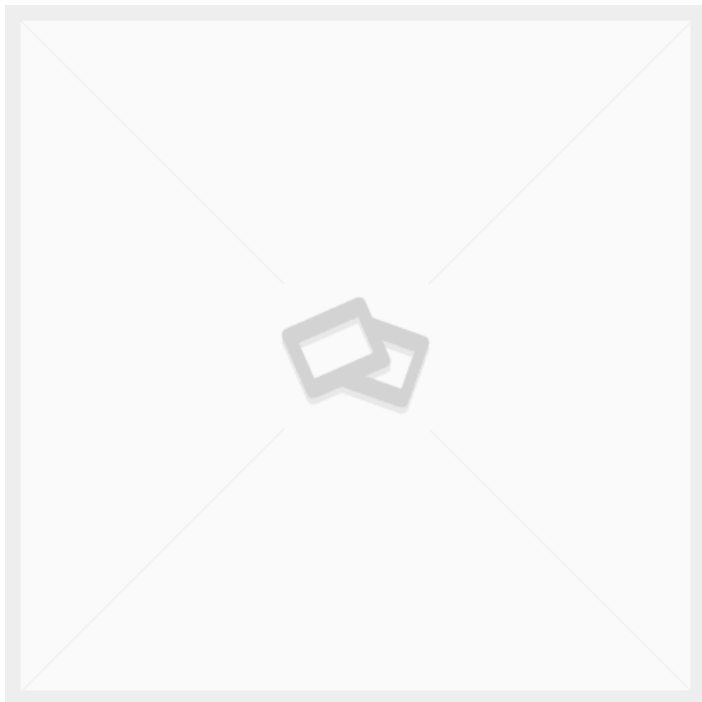

30X30X3 VIERKANTROHR HOHLPROFIL KALTGEFORMT

Gewicht 2,36 kg
Maße 100 × 3 × 3 mm

[Læs blot](#)

Artikelnummer: 349228

Preis: ab 4,84 €

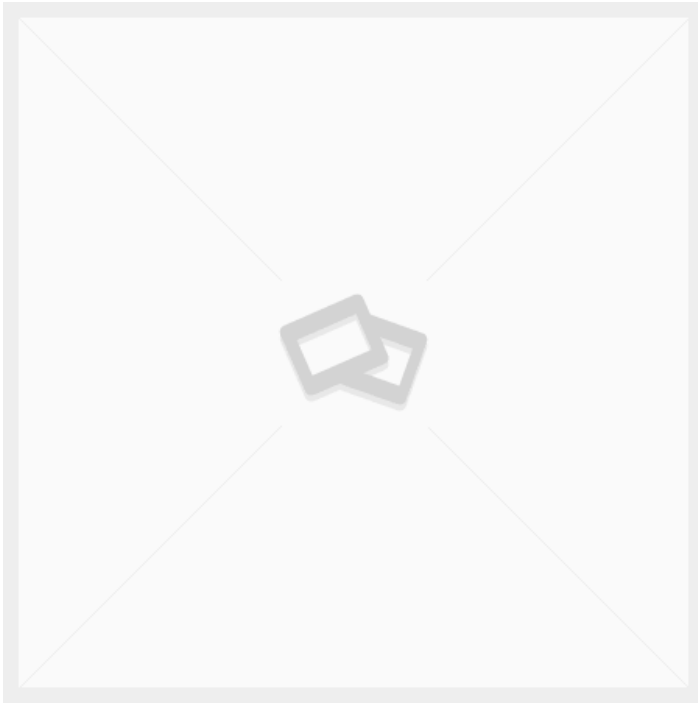

SCHÜRZE FÜR KATAFALK 2080X700

Maße 3 × 2100 × 470 mm

[Læs blot](#)

Artikelnummer: 1234

Preis: ab 254,80 €

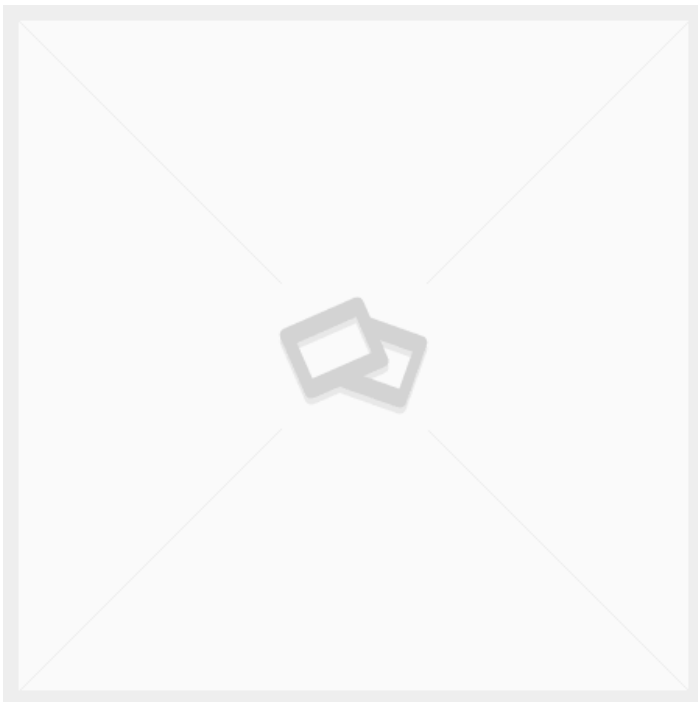

PLATTE 20MM 600X310MM

Gewicht 1,5 kg
Maße 2 × 31 × 60 mm

[Læs blot](#)

Artikelnummer: 3086800030-6

Preis: ab 174,20 €

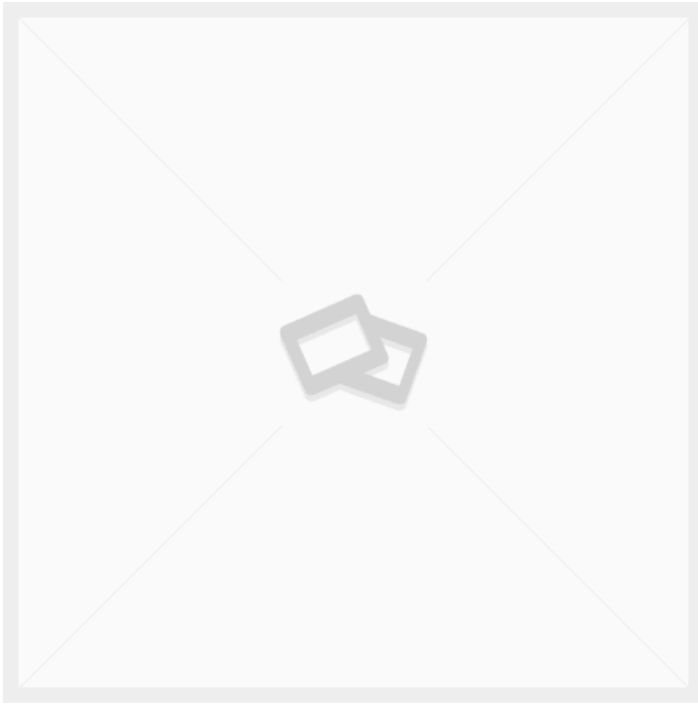

ABDECKPLATTE EDELSTAHL 1,5 MM (BESTEHT AUS 2 TEILEN)

Maße 10 × 5 × 2,5 mm

[Læs blot](#)

Artikelnummer: 116065

Preis: ab 213,45 €

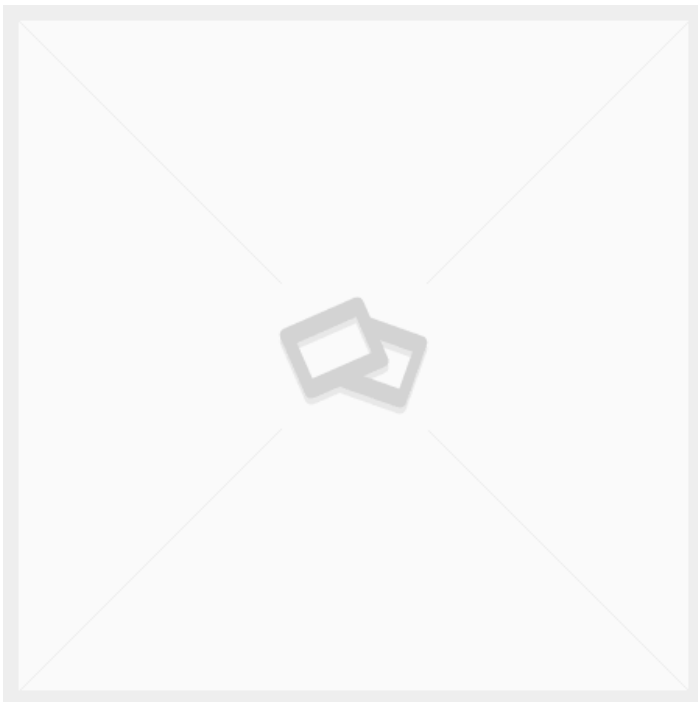

50X30 1 ROHRSCHENKEL KUNSTSTOFFSTOPFEN SCHWARZ B46 DUPSKO

Gewicht 0,02 kg
Maße 2,7 × 3 × 5 mm

[Læs blot](#)

Artikelnummer: B46-5030 1

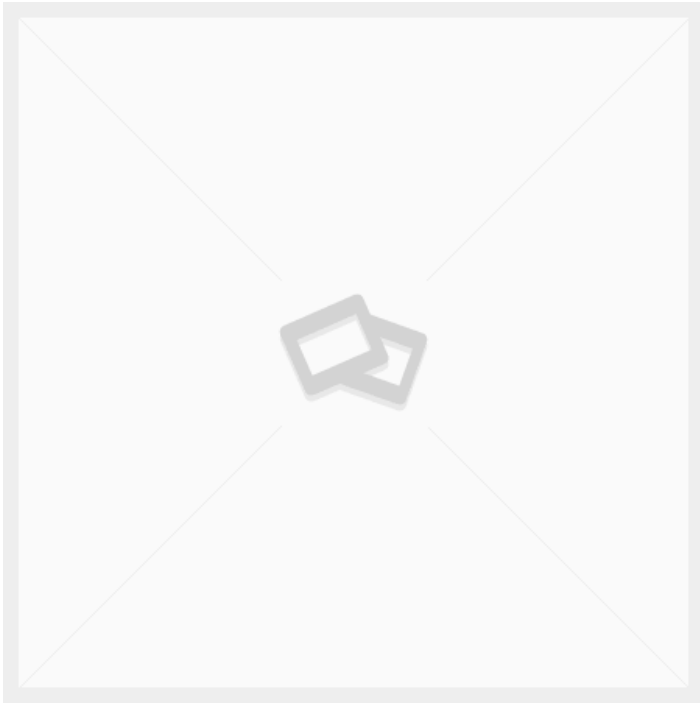

80X6 FLACHSTAHL S275JR

Gewicht 1,41 kg
Maße 100 × 8 × 0,6 mm

[Læs blø](#)

Artikelnummer: 347959

Preis: ab 6,23 €

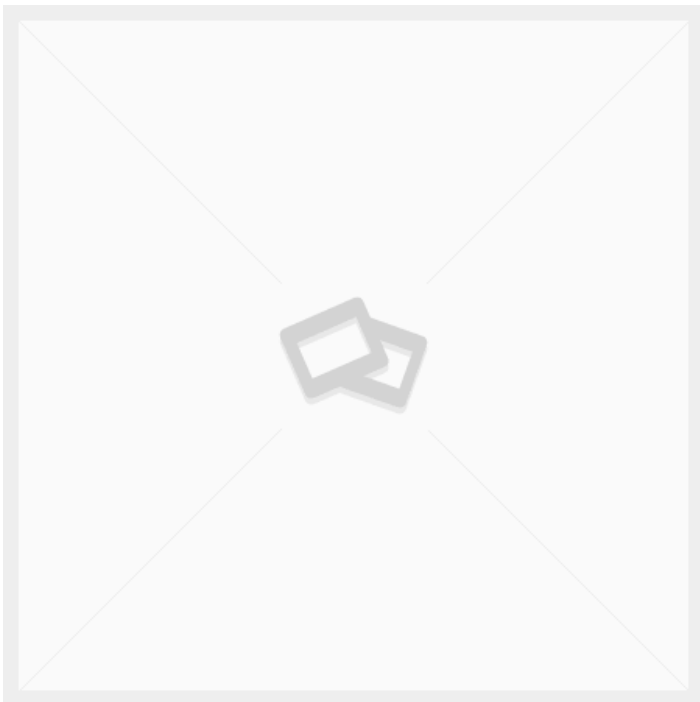

DREHBARER KOPF M10X60 D10 B10

Gewicht 0,2 kg
Maße 6 × 2 × 2 mm

[Læs blø](#)

Artikelnummer: 4,05925E+12

Preis: ab 7,55 €

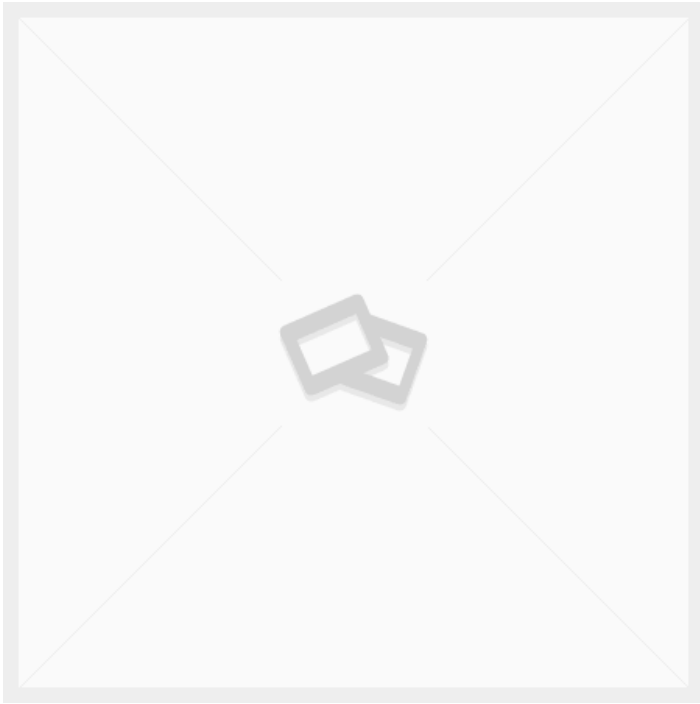

PLATTE 20MM 600X110MM

Gewicht 1,2 kg
Maße 2 × 11 × 60 mm

[Læs blot](#)

Artikelnummer: 3086800030-7

Preis: ab 95,42 €

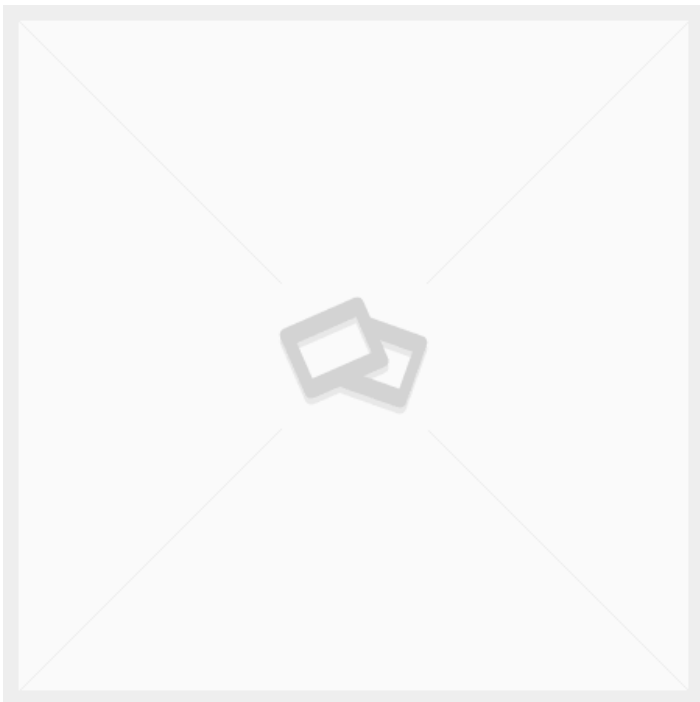

KNÖCHELABLAGE AUS ROSTFREIEM STAHL 1,5 MM LASERGESCHNITTEN

Maße 10 × 5 × 2,5 mm
Farve

[Læs blot](#)

Artikelnummer: 116064

Preis: ab 78,07 €

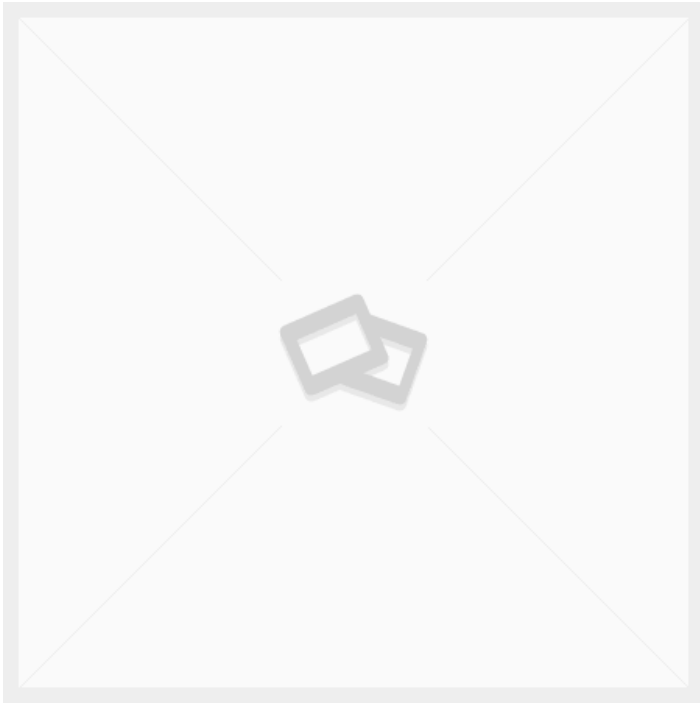

30X30 ROHRBEIN KUNSTSTOFFSTECKER SCHWARZ B44 DUPSKO

Gewicht 0,02 kg
Maße 3 × 3 × 2,7 mm

[Læs blot](#)

Artikelnummer: S110344 B44-3030

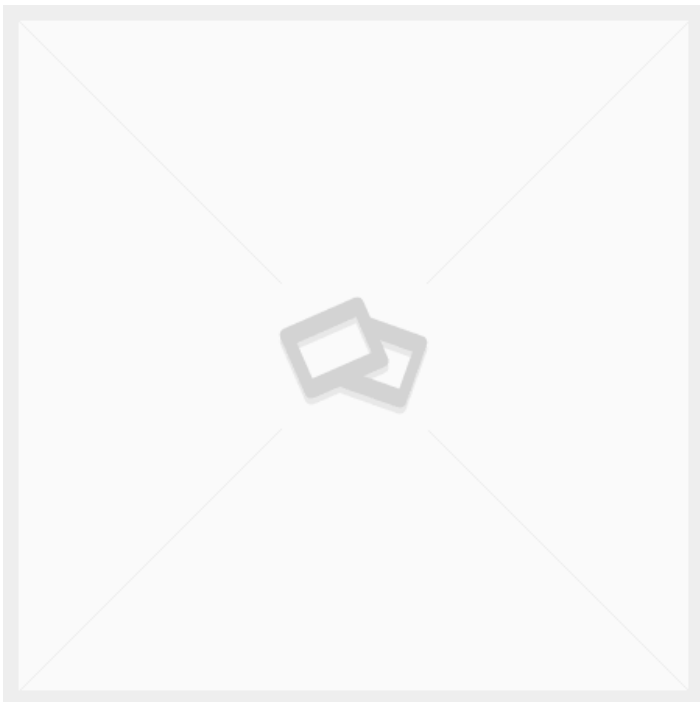

30X50X3 VIERKANTROHR HOHLPROFIL KALTGEFORMT

Gewicht 3,3 kg
Maße 100 × 3 × 3 mm

[Læs blot](#)

Artikelnummer: 349232

Preis: ab 6,76 €

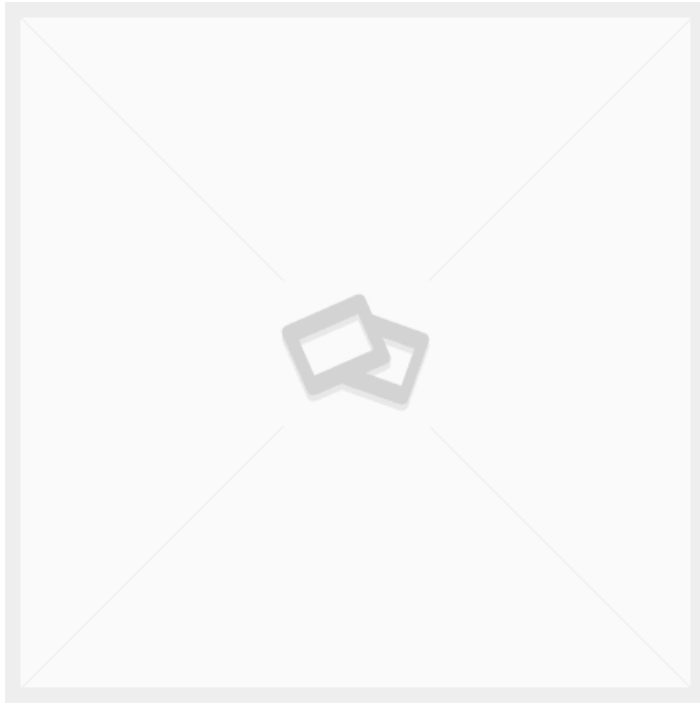

Ø60X2 PRÄZISIONSGESCHWEISSTE S STAHLROHR

Maße 100 × 6 × 6 mm

[Læs blot](#)

Artikelnummer: JRRP6020

Preis: ab 6,48 €

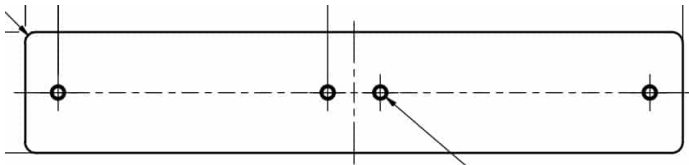

PLATTE 20MM 600X110MM

Gewicht 1,2 kg
Maße 2 × 11 × 60 mm

[Læs blot](#)

Artikelnummer: 3086800030-7A

Preis: ab 95,42 €

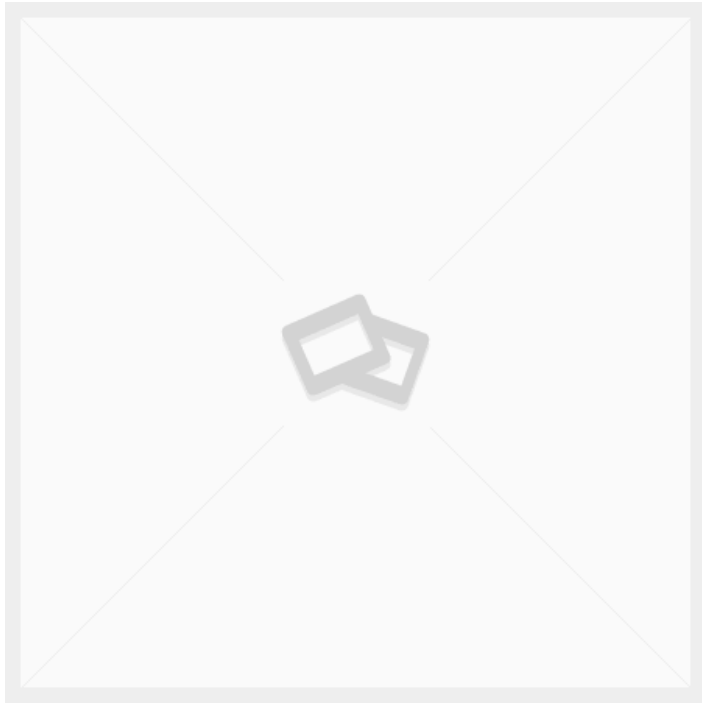

POSITIONIERBOLZEN OHNE ANSCHLAG M12X1,5 GEWINDE

Gewicht 0,15 kg
Maße 2 × 2 × 6,1 mm

[Læs blot](#)

Artikelnummer: MT107850

Preis: ab 8,61 €

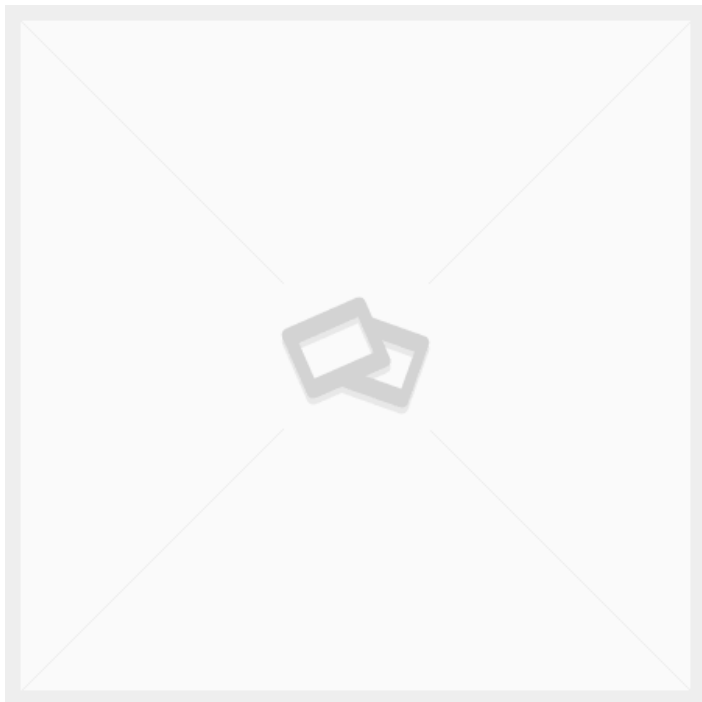

TEXTILWAGEN MIT KLAPPBAREM GRIFF

[Læs blot](#)

Artikelnummer: N / A

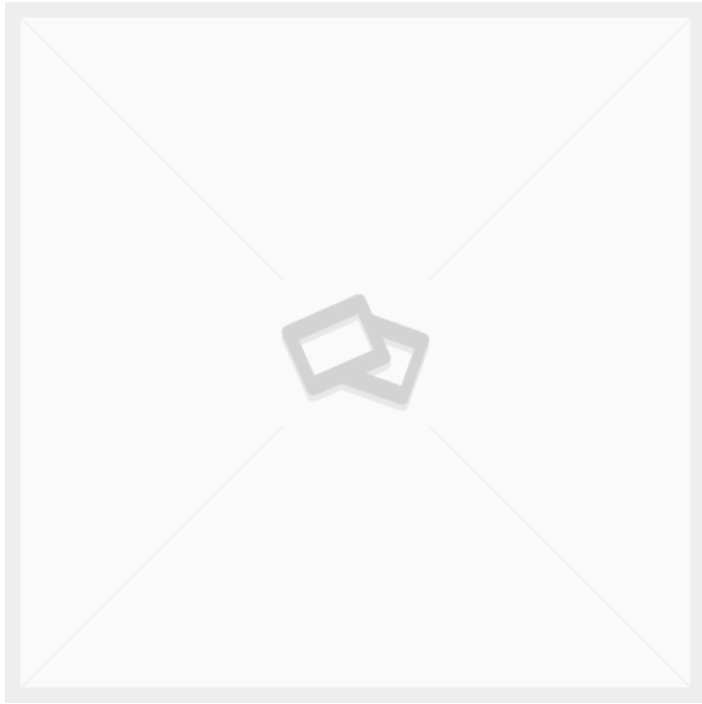

**30X30 ROHRSCHENKEL
B44-3030
KUNSTSTOFFSTECKER
SCHWARZ**

[Læs blot](#)

Artikelnummer: S110344

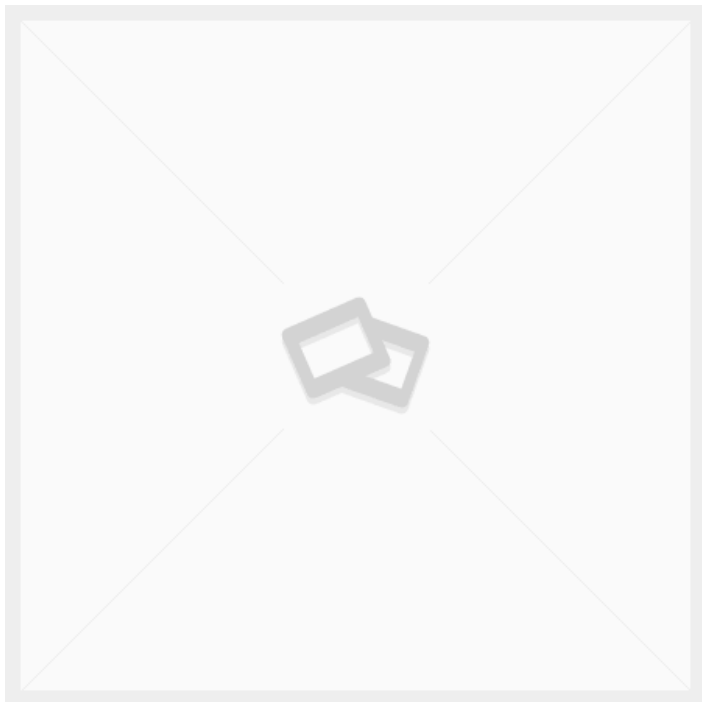

**30X30X1,5 VIERKANTROHR
PRÄZISIONSSTAHLROHR**

[Læs blot](#)

Artikelnummer: S110405

Preis: ab 3,01 €

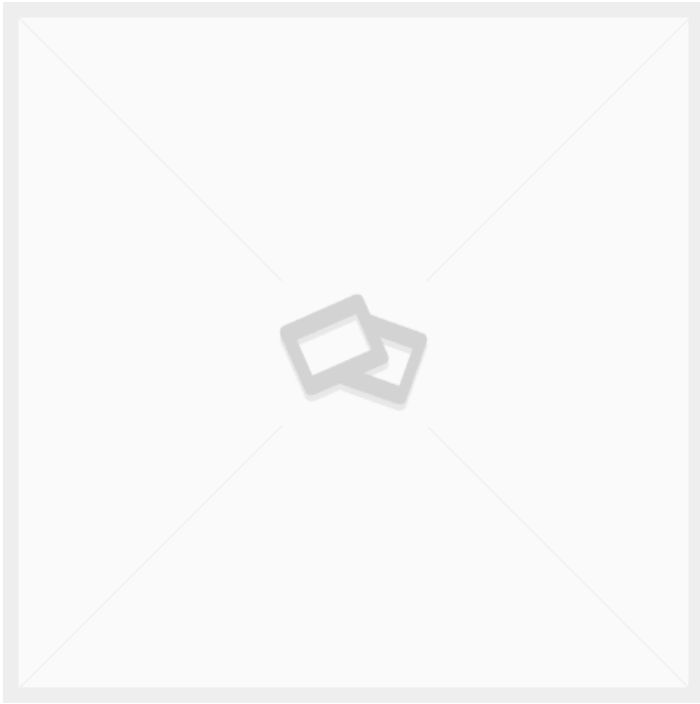

ERG-O-LIFT 300 - NEIGUNG & ROLLEN - 1800X1000 MM

[Læs blot](#)

Artikelnummer: S110449

Preis: ab 2.535,00 €

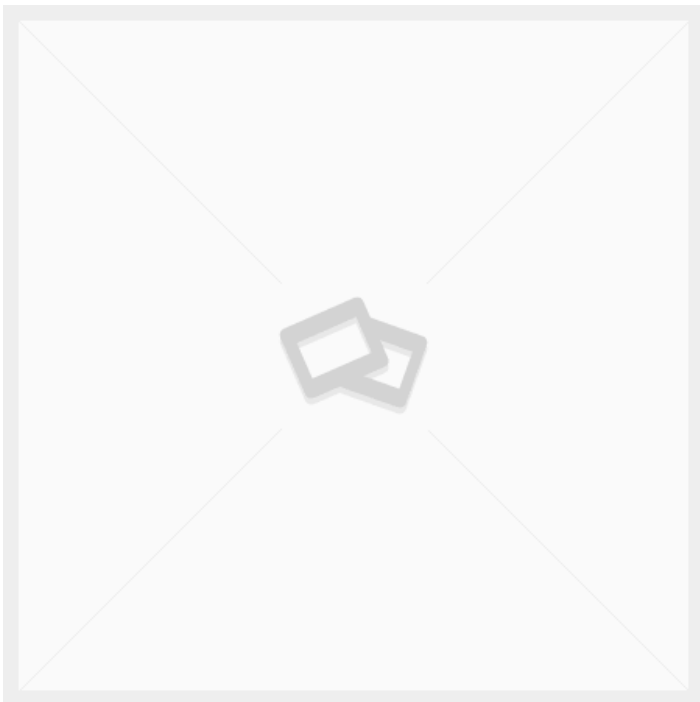

PLATTE 5MM 75X75MM AUFLAGE

Gewicht

0,4 kg

Maße

0,5 × 7,5 × 7,5 mm

[Læs blot](#)

Artikelnummer: 3086800030-8

Preis: ab 3,19 €

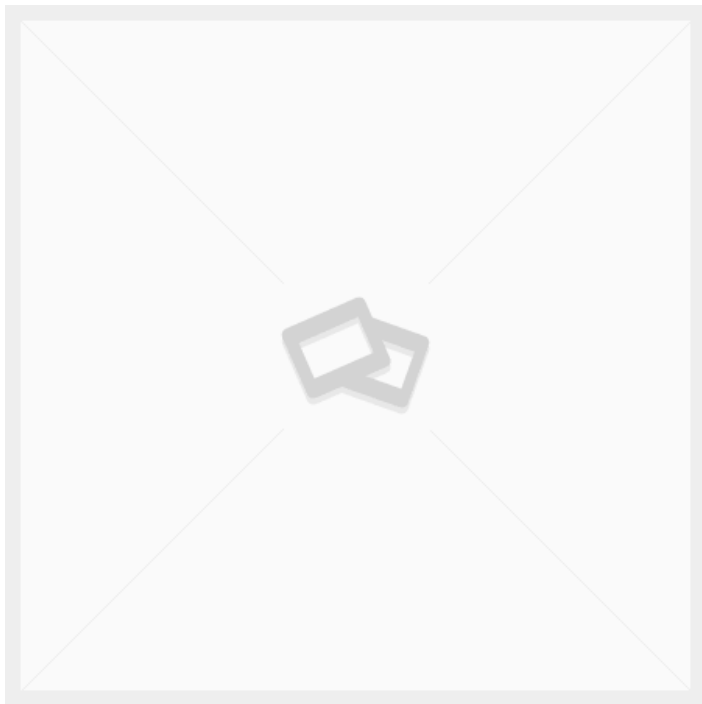

MASCHINENSCHUH Ø55 SCHWARZ 33-D55M10X30 1

Gewicht 0,16 kg
Maße 5 × 55,5 × 5,1 mm

[Læs blot](#)

Artikelnummer: 33-D55M10X30 1

Preis: ab 10,24 €

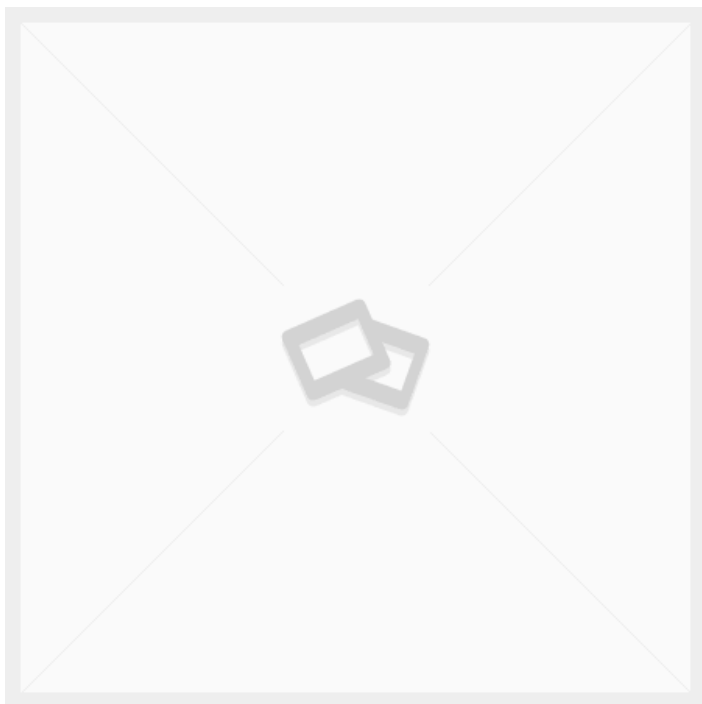

HONORAR

[Læs blot](#)

Artikelnummer: gebyr

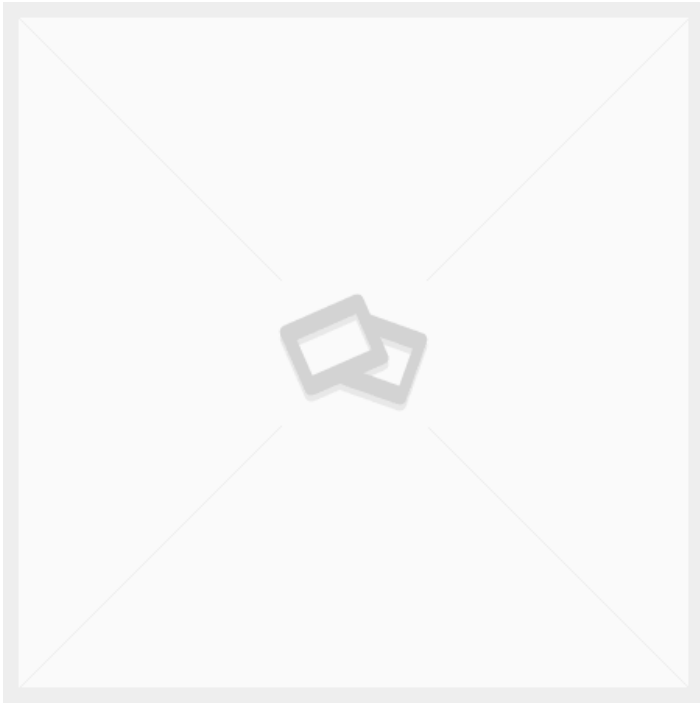

HANDGRIFF M8X30 VERSTELLBAR SCHWARZ

Gewicht 0,04 kg
Maße 55 × 30 × 60 mm

[Læs blot](#)

Artikelnummer: BKP055M

Preis: ab 7,20 €

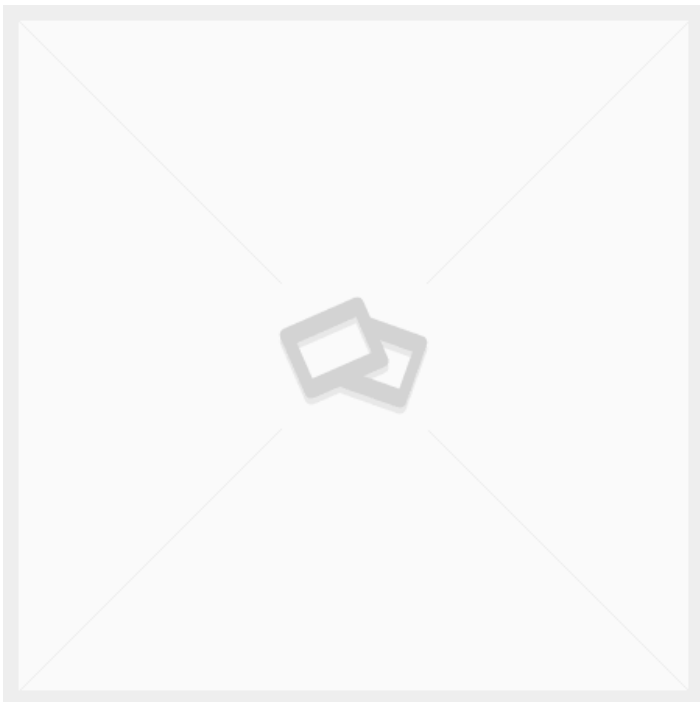

B100000 UNTERE ABLAGE 1600X750X18

Maße 75 × 160 × 1,6 mm

[Læs blot](#)

Artikelnummer: B100000-underhylde

Preis: ab 318,50 €

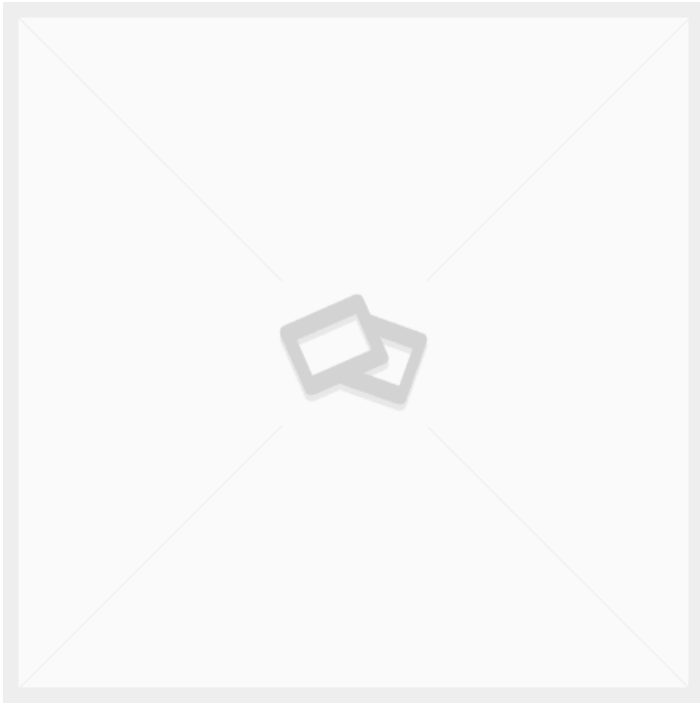

PLATTE FÜR POSITIONSANSCHLAG

Maße 13 × 13 × 0,5 mm

[Læs blot](#)

Artikelnummer: 3086800035-10

Preis: ab 6,24 €

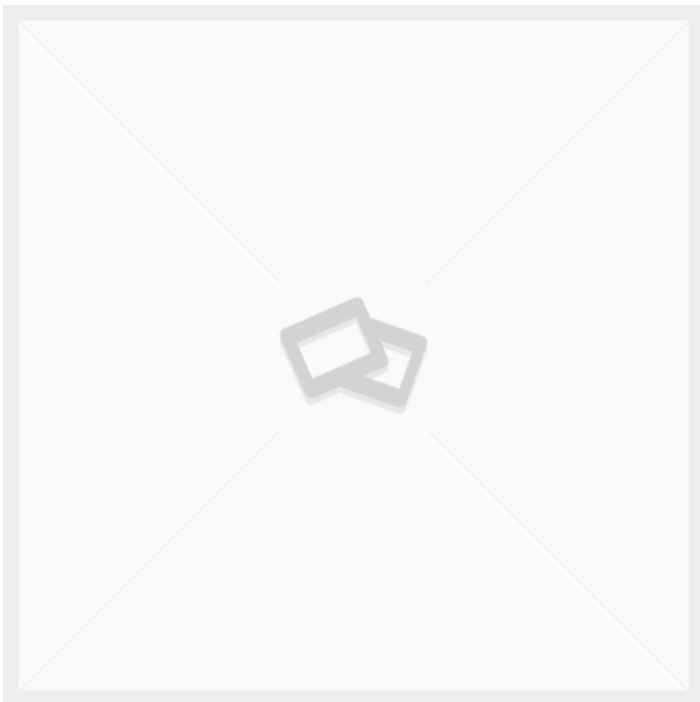

GEBOGENE AUFLAGEPLATTE FÜR ROLLSTÄNDER

Gewicht 0,4 kg
Maße 22,5 × 10 × 10 mm

[Læs blot](#)

Artikelnummer: 3086800030-9

Preis: ab 10,14 €

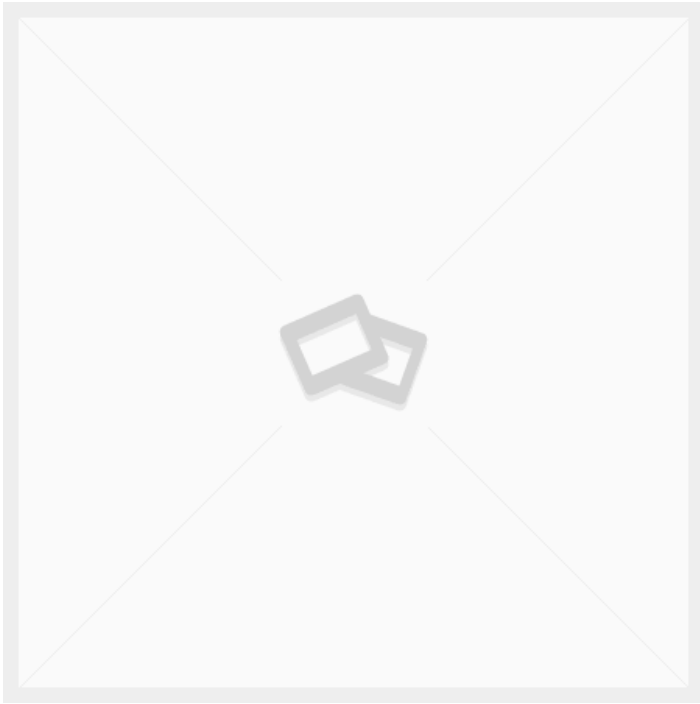

GEWINDESTANGE M6X1000 EDELSTAHL A2

Maße 100 × 0,6 × 0,6 mm

[Læs blot](#)

Artikelnummer: 2150806000

Preis: ab 2,36 €

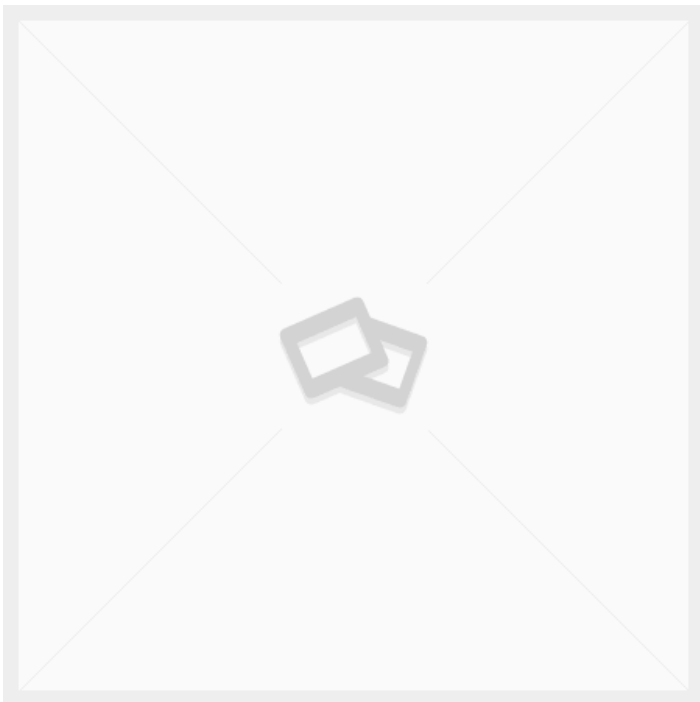

ROLLSTÄNDER KOMPLETT - 1350 MM KERN

[Læs blot](#)

Artikelnummer: 3086800019

Preis: ab 3.987,75 €

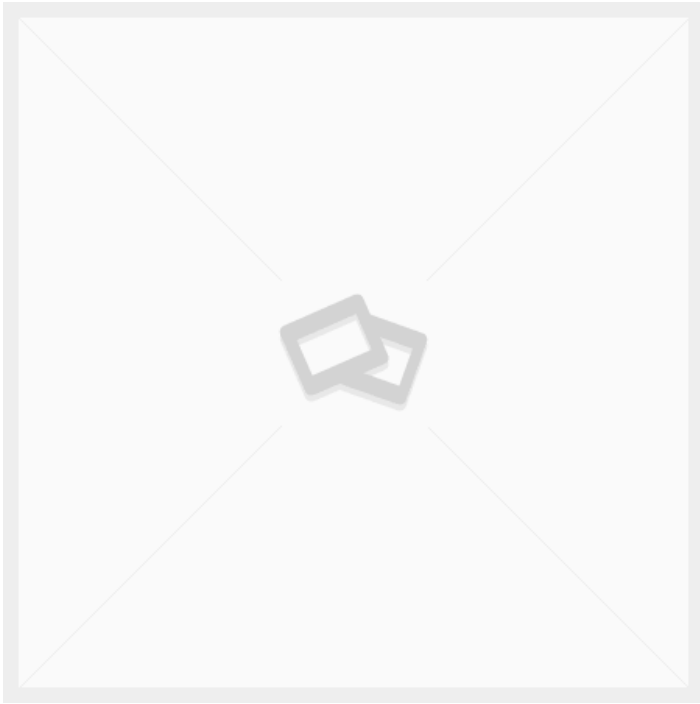

HANDGRIFF M8X30 SCHWARZ

Maße 17 × 40 × 40 mm

[Læs blot](#)

Artikelnummer: 83D40M 8x30/20 1

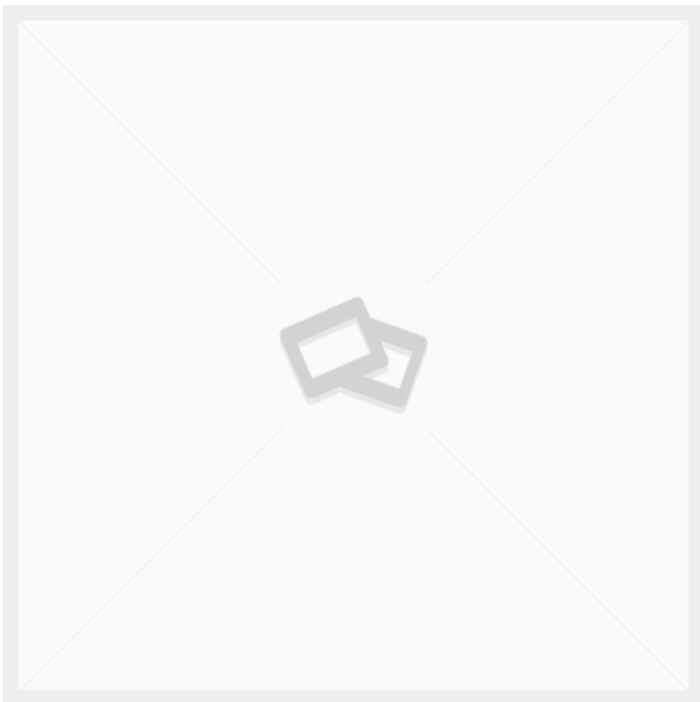

B100000 ARBEJTSPLATTE 1600X800X24 HELLGRAU

Maße 80 × 160 × 1,6 mm

[Læs blot](#)

Artikelnummer: B100000 bordplade

Preis: ab 361,14 €

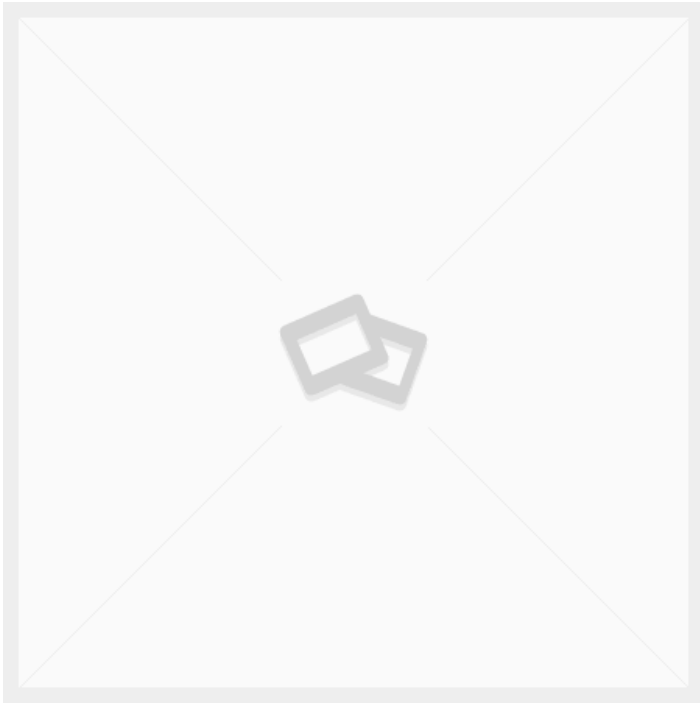

PLATTE FÜR NEIGUNG MIT LÖCHERN 5MM

Maße 7 × 14 × 0,5 mm

[Læs blot](#)

Artikelnummer: 3086800035-11

Preis: ab 6,11 €

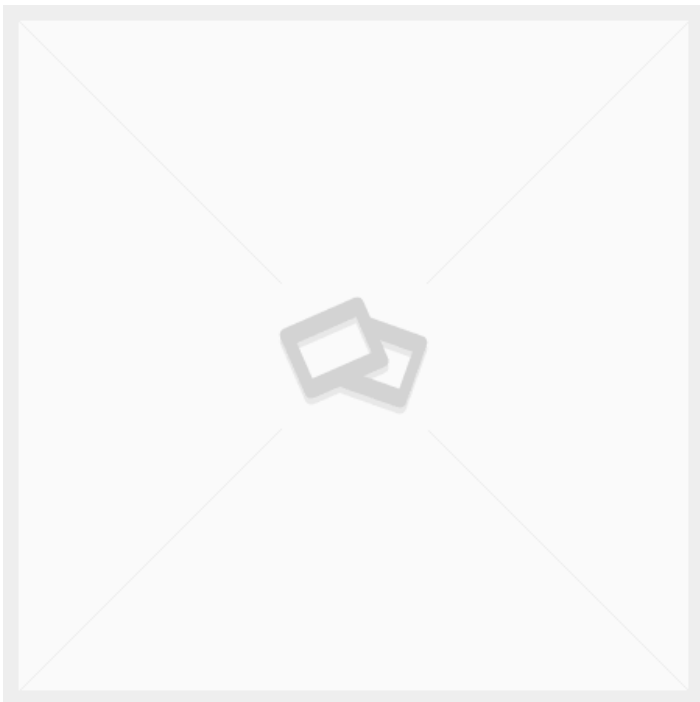

GEBOGENES U-PROFIL FÜR ROLLSTÄNDER

Gewicht 0,35 kg
Maße 65 × 10 × 9,5 mm

[Læs blot](#)

Artikelnummer: 3086800030-17

Preis: ab 44,46 €



ROLLTISCH AUS EDELSTAHL MIT SCHIEBESTANGE - 600X400MM

Größen	600x400mm
ca. Gewicht	18kg
Maximale Belastung	200kg
Räder	Ø75
Geeignet für die Lebensmittelindustrie	✓

[Læs blot](#)

Artikelnummer: N / A

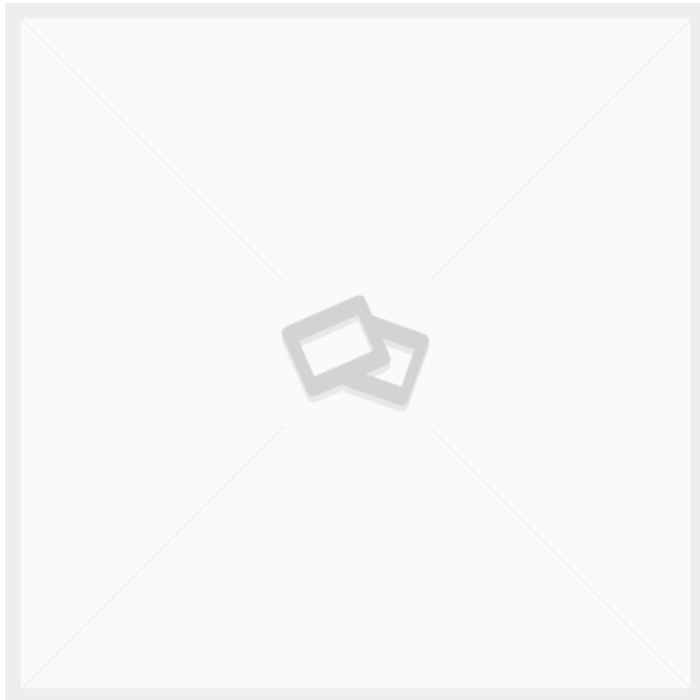

POM-ROLLE MIT KUGELLAGER

Maße	10 × 8,5 × 8,5 mm
------	-------------------

[Læs blot](#)

Artikelnummer: 3089800031-7

Preis: ab 30,16 €

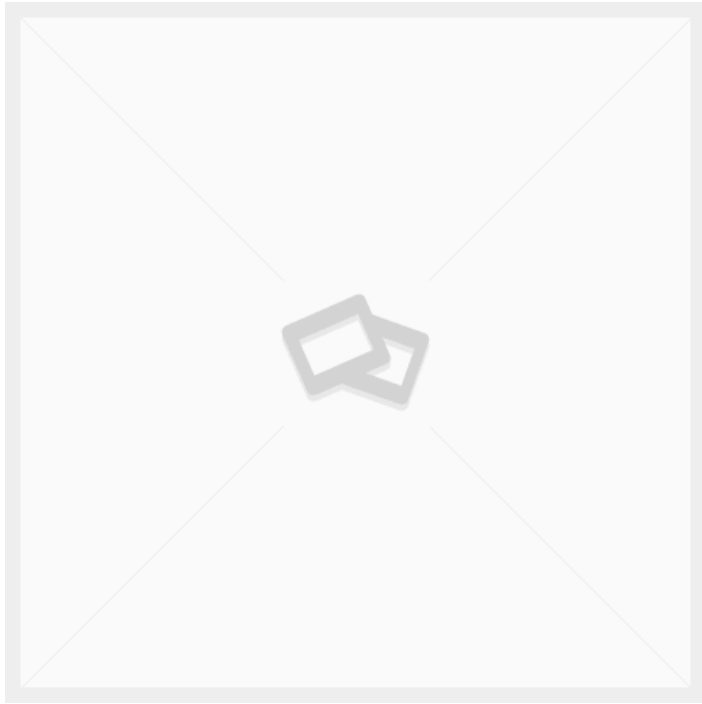

30X6 FLACHSTAHL S275JR

Gewicht 1,41 kg
Maße 100 × 3 × 0,6 mm

[Læs blot](#)

Artikelnummer: 347862

Preis: ab 2,50 €

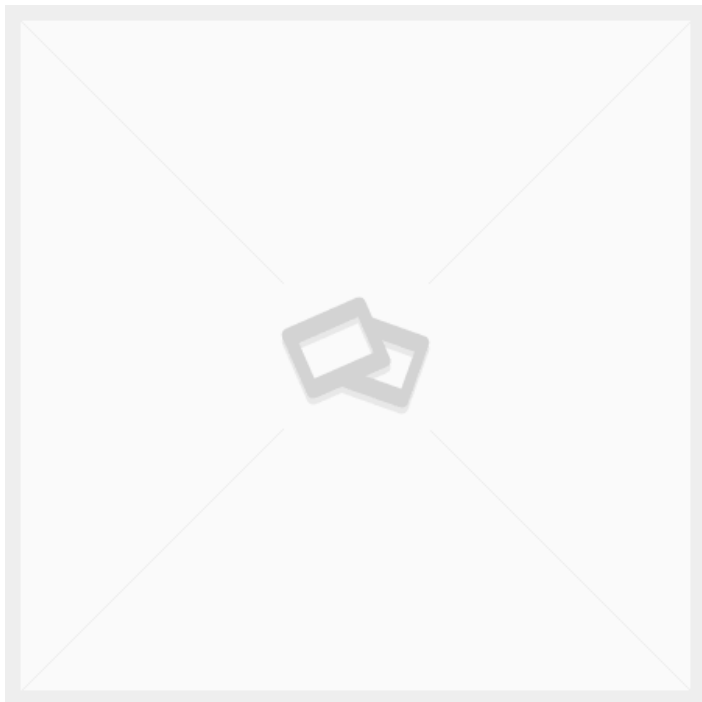

ARBEITSPLATTE 3000X1200X18 M/ABS- KANTE HELLGRAU

Gewicht 35 kg
Maße 120 × 300 × 1,8 mm

[Læs blot](#)

Artikelnummer: 3000x1200x18

Preis: ab 785,72 €



VERSTÄRKUNG FÜR POS- ANSCHLAG 5X20MM

Maße 59,5 × 2 × 0,5 mm

[Læs bloß](#)

Artikelnummer: 3086800035-12

Preis: ab 3,58 €

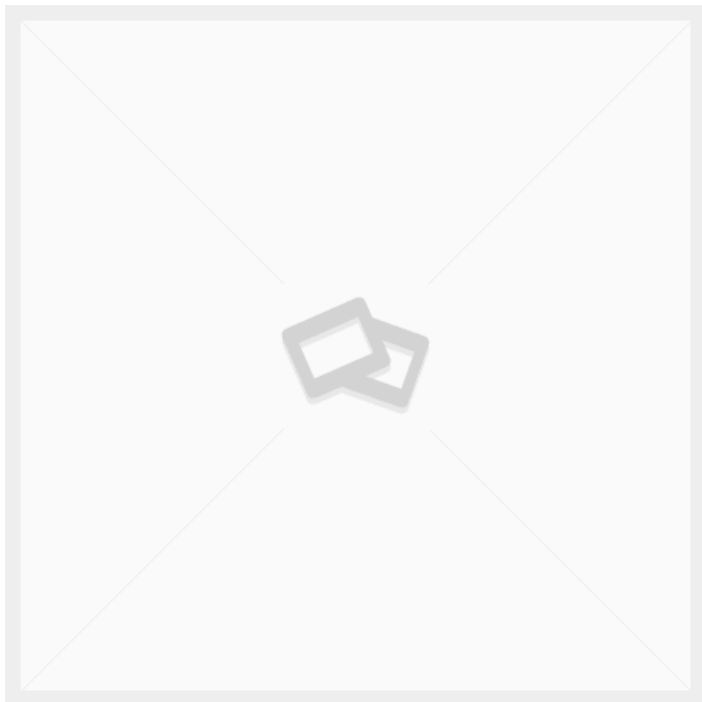

MULTIFUNKTIONALER ETIKETTIERWAGEN

[Læs bloß](#)

Artikelnummer: 086R13-A

Preis: ab 1.514,50 €

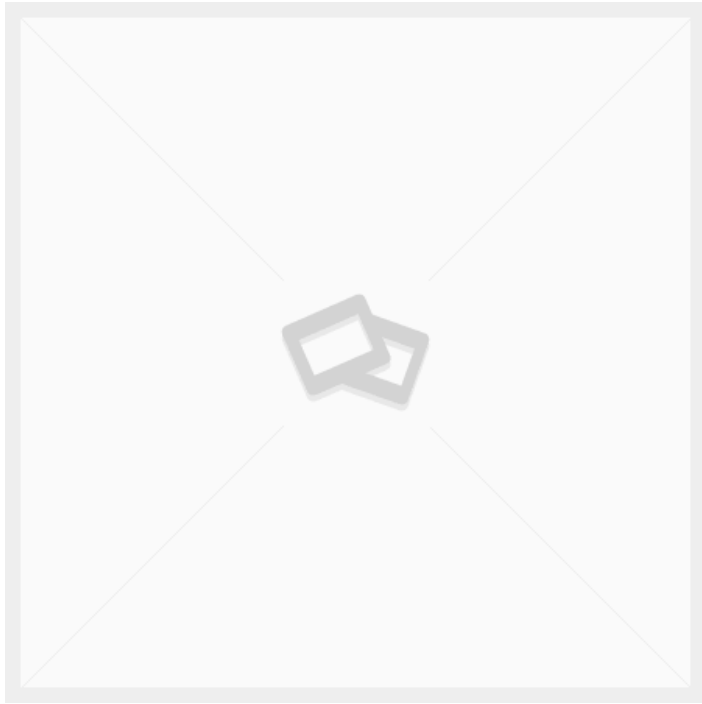

HÖHENVERSTELLBARER TISCH - DUO-LET 3070 - MODELL 1

[Læs blot](#)

Artikelnummer: N / A

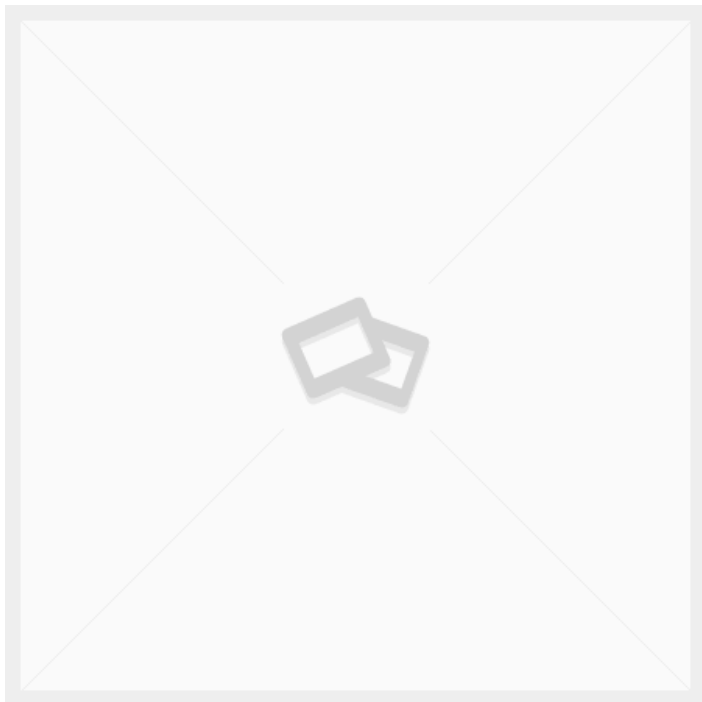

POM-ROLLE MIT KUGELLAGER

[Læs blot](#)

Artikelnummer: 3089800031-6

Preis: ab 23,92 €

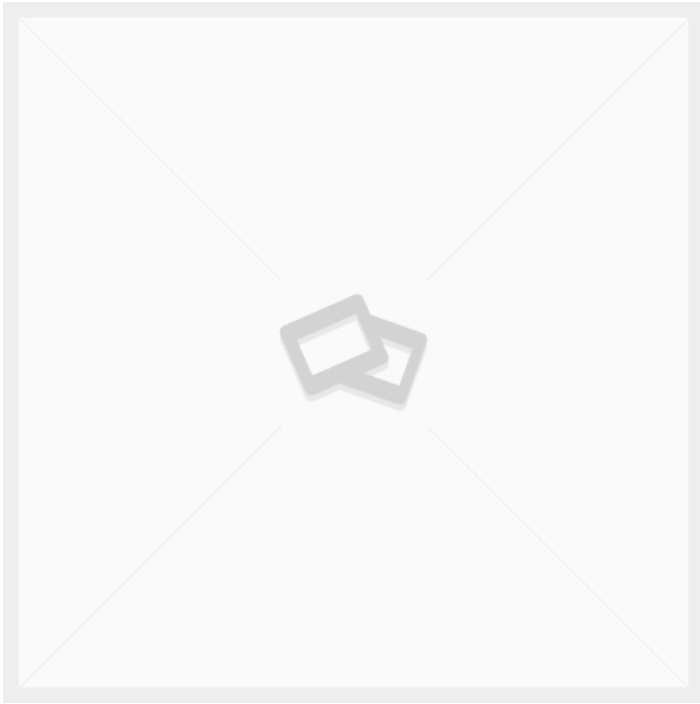

20X6 FLACHSTAHL S275JR

Gewicht 0,94 kg
Maße 100 × 2 × 0,6 mm

[Læs blot](#)

Artikelnummer: 347789

Preis: ab 1,89 €

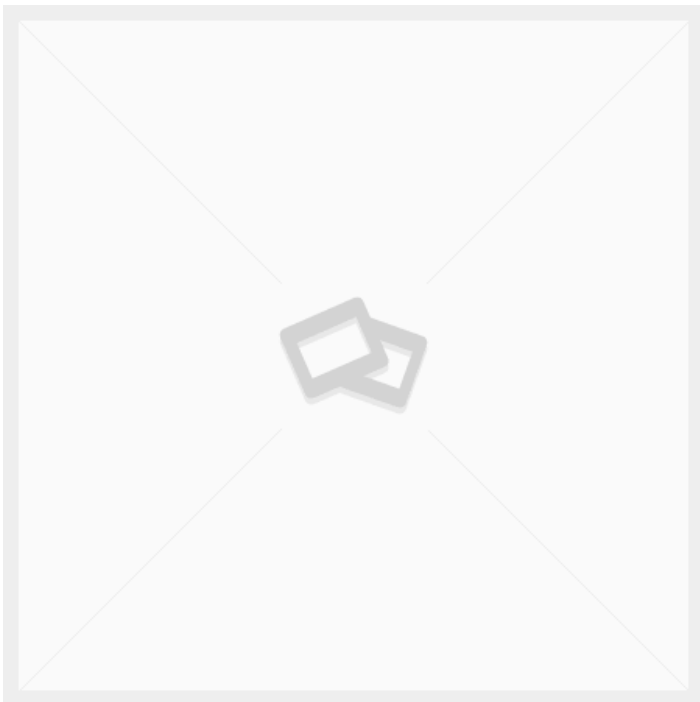

ARBEITSPLATTE 1200X650X18 M/ABS- KANTE HELLGRAU

Gewicht 35 kg
Maße 120 × 300 × 1,8 mm

[Læs blot](#)

Artikelnummer: 1200x650x18

Preis: ab 267,54 €

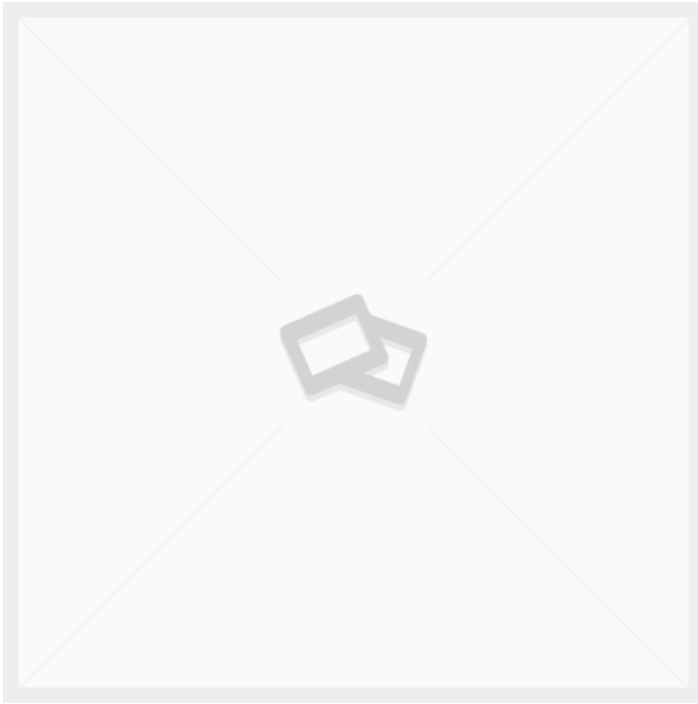

DETAIL FÜR PAKETSTÄNDER 5X20MM

Maße 49,5 × 2 × 0,5 mm

[Læs blot](#)

Artikelnummer: 3086800035-13

Preis: ab 3,51 €

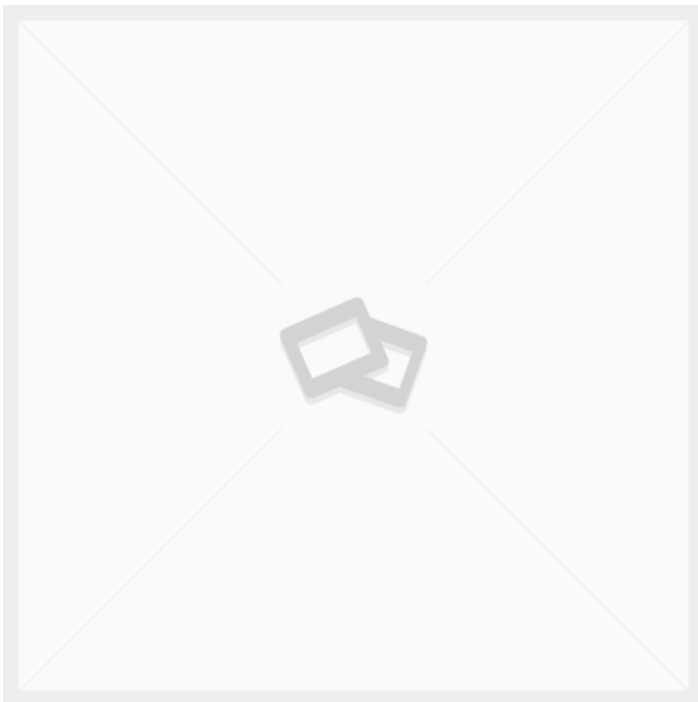

SCHARNIERHALTERUNG AUS EDELSTAHL FÜR REGALBÖDEN. 165X305MM. REGALJUNGE

Gewicht 0,4 kg
Maße 30,5 × 2,3 × 16,5 mm

[Læs blot](#)

Artikelnummer: 318905

Preis: ab 18,20 €

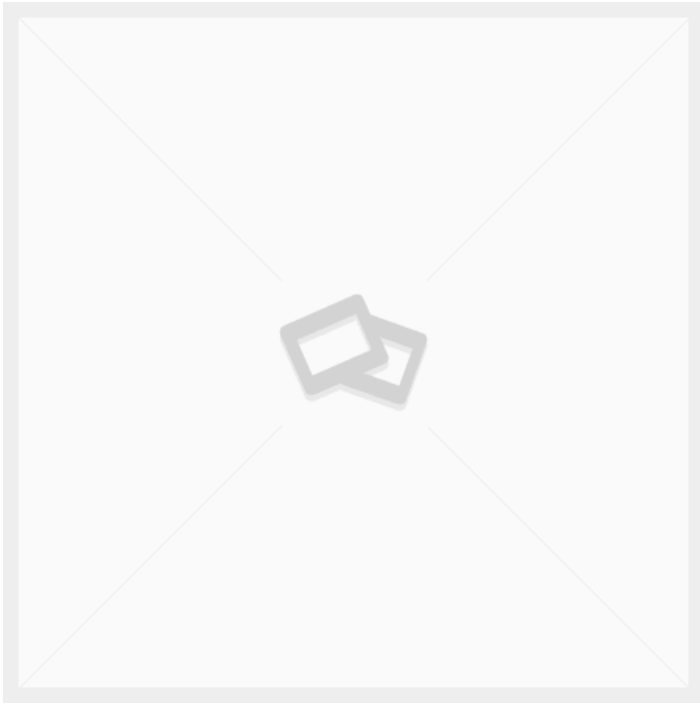

STOPFEN Ø36XM16-25 STAHL 235 ÜBERGRÖSSE

Gewicht 0,25 kg
Maße 25 × 36 × 36 mm

[Læs blot](#)

Artikelnummer: B100000-Ø36xM16-25 st_6G

Preis: ab 9,69 €

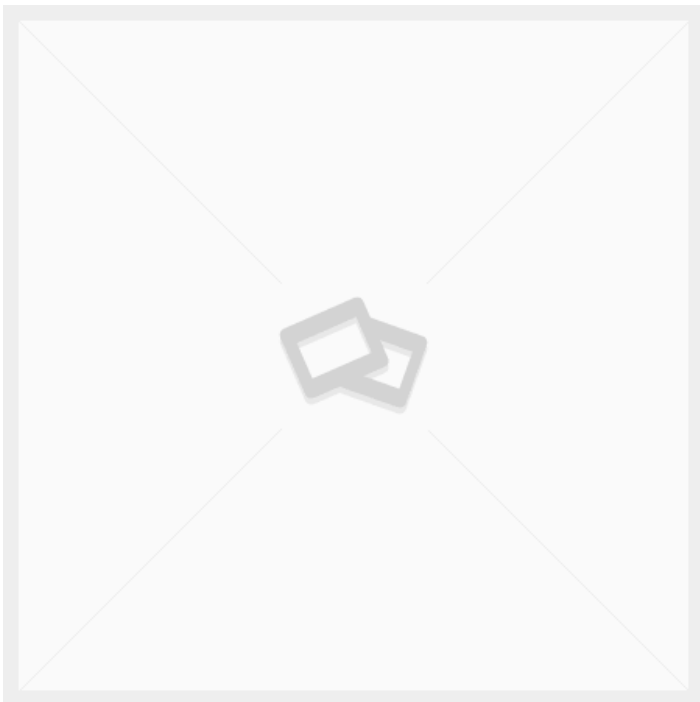

EDELSTAHL-STOPFEN FÜR TAPE/LINER-STÄNDER

Gewicht 0,3 kg
Maße 4 × 2 × 2 mm

[Læs blot](#)

Artikelnummer: B100000-Ø18X15-M8-R2

Preis: ab 7,54 €

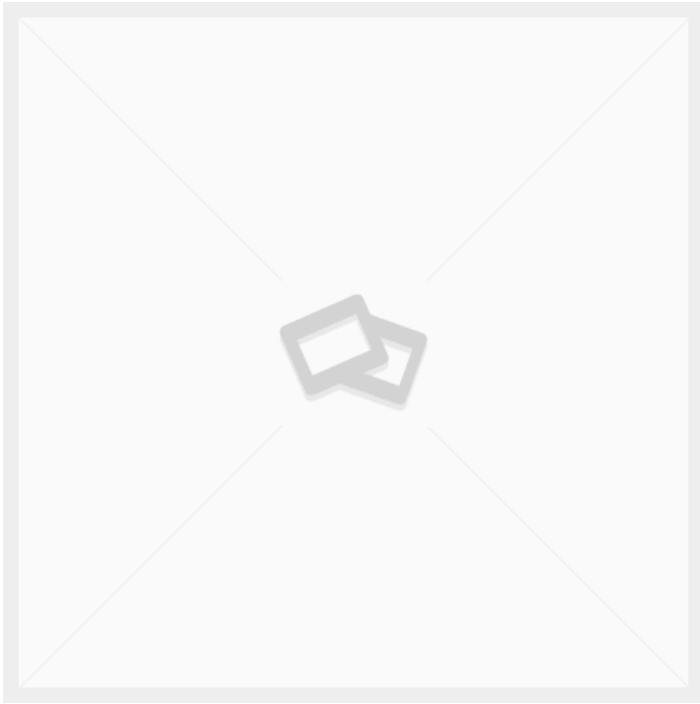

WANNE 85 LITER WEISS 80X55X33CM

Gewicht 2 kg
Maße 80 × 55 × 33 mm

[Læs blot](#)

Artikelnummer: 103958001

Preis: ab 45,50 €

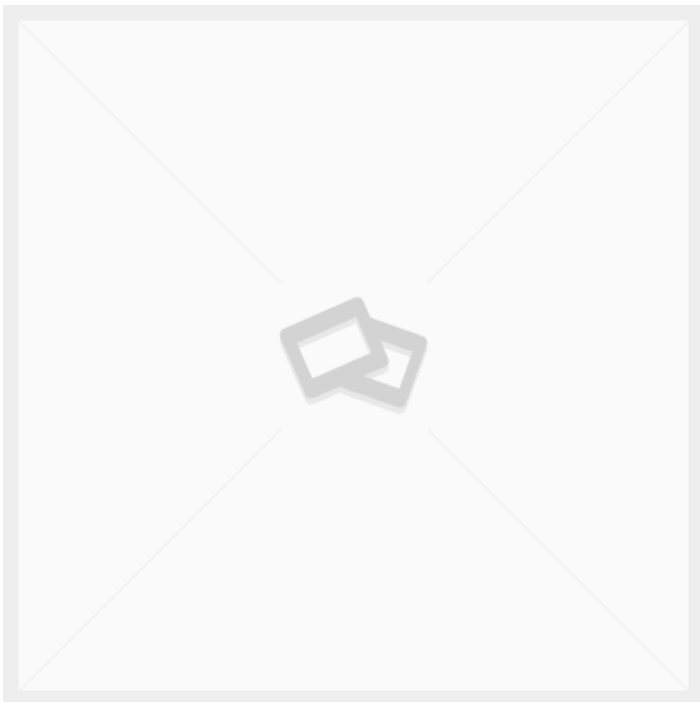

40X40X2 VIERKANTROHR PRÄZISIONSSTAHLROHR EN10305

Gewicht 2,38 kg
Maße 1000 × 40 × 40 mm

[Læs blot](#)

Artikelnummer: 349649

Preis: ab 5,07 €

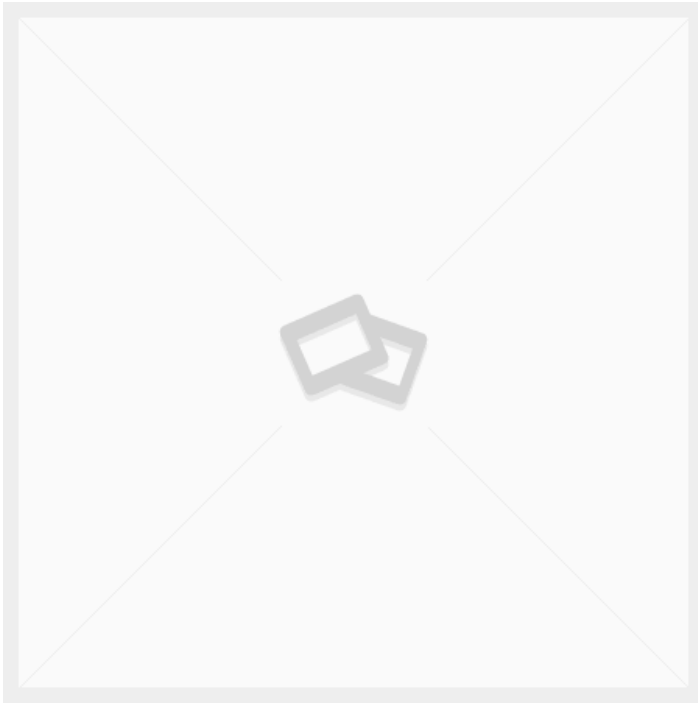

SCHEIBE MIT LÖCHERN Ø130X5MM

Maße 13 × 13 × 0,5 mm

[Læs blot](#)

Artikelnummer: 3086800035-14

Preis: ab 7,02 €

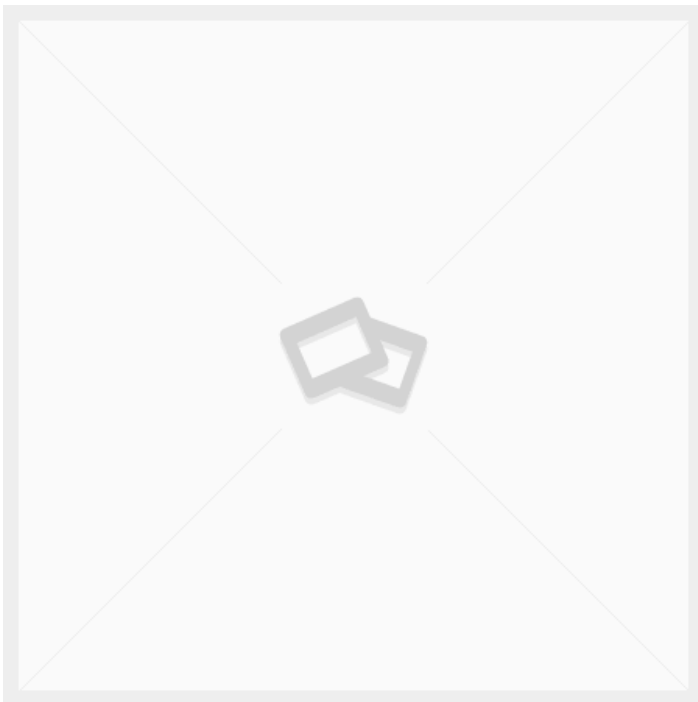

PROFILROHR 25X25X1,5 EDELSTAHL GEBÜRSTET

Gewicht 1,14 kg
Maße 100 × 2,5 × 2,5 mm

[Læs blot](#)

Artikelnummer: RIV42515

Preis: ab 19,48 €

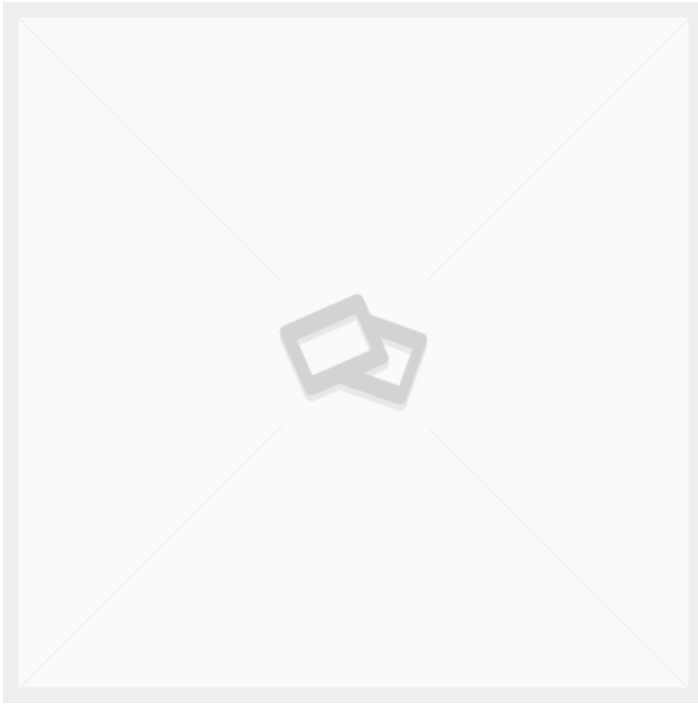

ZELTROLLEN Ø160 FESTSTEHEND 3478UFP160P63

Gewicht 1,8 kg
Maße 137 × 115 × 200 mm

[Læs blot](#)

Artikelnummer: 00000803

Preis: ab 32,50 €

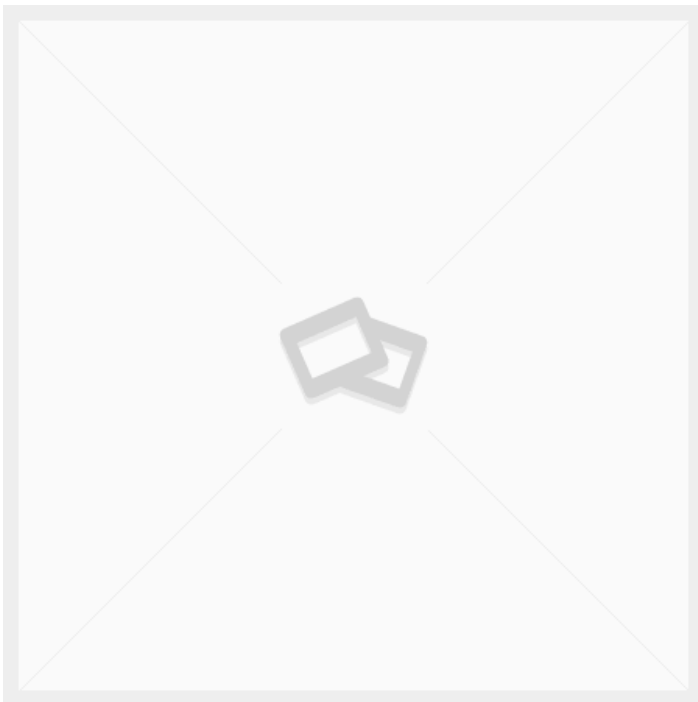

EDELSTAHL-STOPFEN FÜR TAPE/LINER STAND

Maße 4 × 2 × 2 mm

[Læs blot](#)

Artikelnummer: B100000-Ø18X20 M8-90

Preis: ab 10,40 €

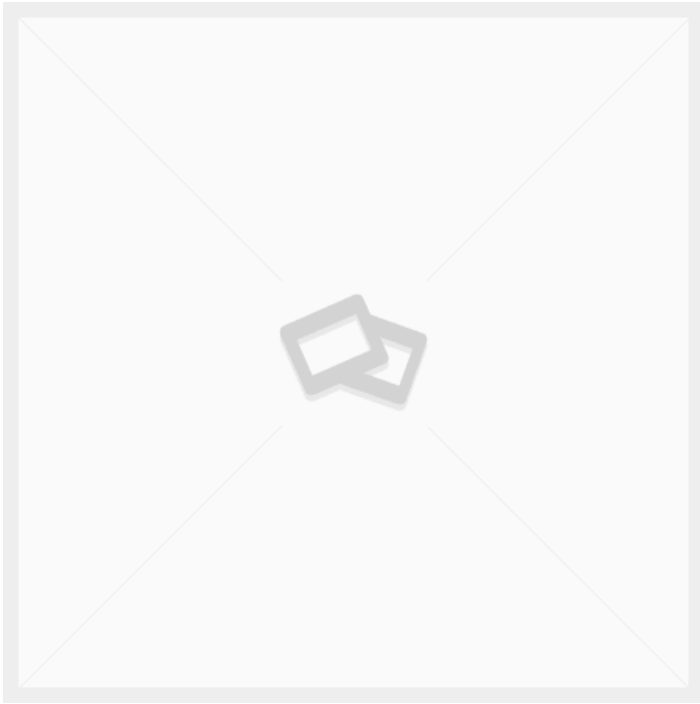

DRAHTGITTER Ø4 MASCHEN C/C 50MM GESCHWEISST SCHWARZER STAHL 1500X3000

Gewicht 30 kg
Maße 300 × 150 × 1 mm

[Læs blot](#)

Artikelnummer: 4340501503

Preis: ab 195,00 €

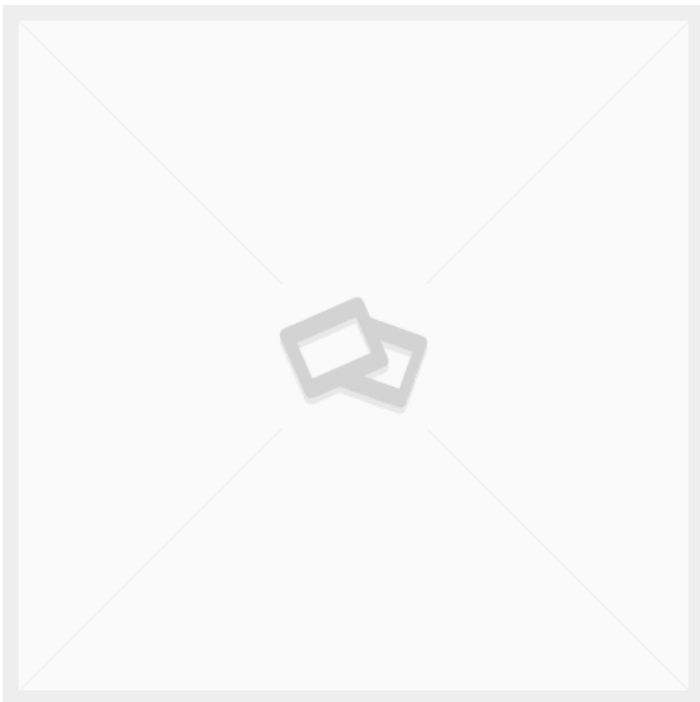

40X20X1.5 VIERKANTROHR PRÄZISIONSSTAHLROHR

Gewicht 1,34 kg
Maße 100 × 3 × 3 mm

[Læs blot](#)

Artikelnummer: 349657

Preis: ab 3,08 €

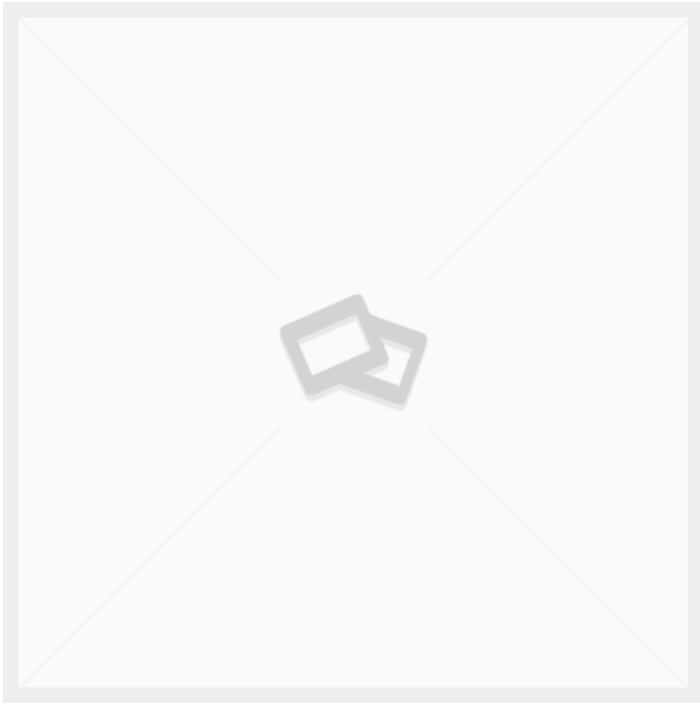

PLATTE 2MM 555X325MM

Gewicht 1 kg
Maße 32,5 × 55,5 × 2 mm

[Læs blot](#)

Artikelnummer: 2090000066-1

Preis: ab 20,02 €

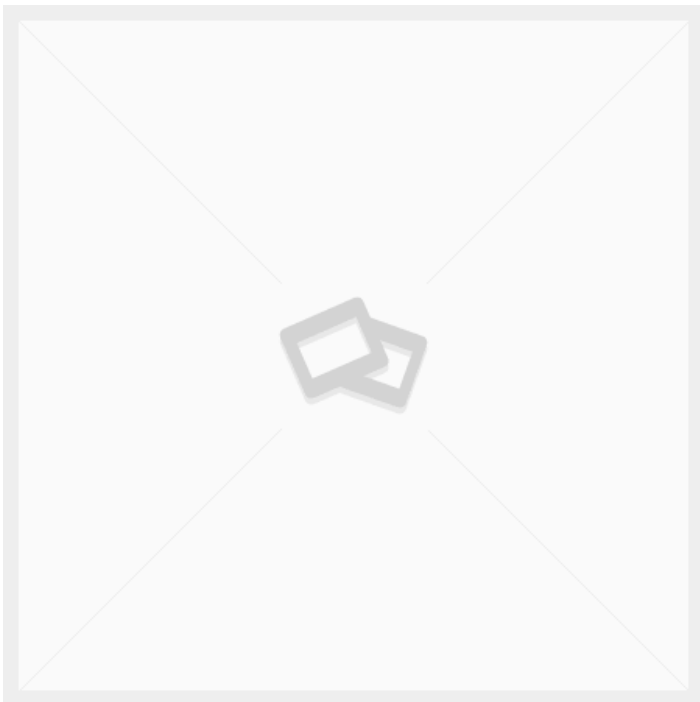

RUNDSTAHL Ø8 ROSTFREI KALTGEZOGEN GESCHLIFFEN

Gewicht 0,15 kg
Maße 100 × 0,8 × 0,8 mm

[Læs blot](#)

Artikelnummer: RFBR8

Preis: ab 2,16 €



INSTALLATION DER SCHALTTAFEL

SITZ-STEHT-TISCH MIT KIPPFUNKTION - ERG-O-LET 310 - MODELL 1



Größen	1600x800mm, 1800x800mm, 2000x800mm
ca. Gewicht	105kg
Hubkapazität	400kg
Hubsäulen	2 Stk. LA31 – 450 slg. 1 Stk. Kippantrieb 400 slg.
Kippfunktion	Bis zu 80°.
Vorderkante	50 mm über dem Rahmen – Verschraubt, abnehmbar.
Tischplatte	15 mm Birkenperrholz Film/Folie, 18 mm Melaminplatte (ABS-Kante)
Maximale Kippkapazität	200kg pro Kippantrieb

[Læs bloß](#)

Artikelnummer: 104310003-1

SITZ-STEHT-TISCH MIT KIPPFUNKTION - ERG-O-LET 310 - MODELL 2



Größen	1600x800mm, 1800x800mm, 2000x800mm
ca. Gewicht	110kg
Hubkapazität	400kg
Tischplatte	15 mm Birkenperrholz Film/Folie, 18 mm Melaminplatte (ABS-Kante)
Kippfunktion	Bis zu 80°.
Hubsäulen	2 Stk. LA31 – 450 slg. 1 Stk. Kippantrieb 400 slg.
Vorderkante	50 mm über dem Rahmen – Verschraubt, abnehmbar.
Räder	Ø75
Maximale Kippkapazität	200kg pro Antrieb

[Læs bloß](#)

Artikelnummer: 104310003-2



SITZ-STEHTISCH MIT KIPPFUNKTION - ERG-O-LET 310 - MODELL 3

Größen	1600x800mm, 1800x800mm, 2000x800mm
ca. Gewicht	112kg
Hubkapazität	400kg
Hubsäulen	2 Stk. LA31 – 450 slg. 1 Stk. Kippantrieb 400 slg.
Räder	Ø75
Tischplatte	15 mm Birkenperrholz Film/Folie, 18 mm Melaminplatte (ABS-Kante)
Vorderkante	50 mm über dem Rahmen – Verschraubt, abnehmbar.
Maximale Kippkapazität	200kg pro Kippantrieb

[Læs bloß](#)

Artikelnummer: 104310003-3



SITZ-STEHTISCH MIT KIPPFUNKTION - ERG-O-LET 310 - MODELL 4

Größen	1600x800mm, 1800x800mm, 2000x800mm
ca. Gewicht	120kg
Hubkapazität	400kg
Hubsäulen	2 Stk. LA31 – 450 slg. 1 Stk. Kippantrieb 400 slg.
Kippfunktion	Bis zu 80°.
Vorderkante	50 mm über dem Rahmen – Verschraubt, abnehmbar.
Räder	Ø75
Tischplatte	15 mm Birkenperrholz Film/Folie, 18 mm Melaminplatte (ABS-Kante)
Überhang der Kabelhalterung Anbaurahmen	2x400mm
Maximale Kippkapazität	für Aufbauten 200kg pro Kippantrieb

[Læs bloß](#)

Artikelnummer: 104310003-4



SITZ-STEHT-TISCH MIT KIPPFUNKTION - ERG-O- LIFT 300 - MODELL 1

Größen	1600x800mm, 1800x800mm, 2000x800mm
ca. Gewicht	125kg
Hubkapazität	400kg
Tischplatte	15 mm Birkenperrholz Film/Folie, 18 mm Melaminplatte (ABS-Kante)
Maximale Kippkapazität	200kg pro Kippantrieb
Kippfunktion	Bis zu 80°.
Hubsäulen	2 DL2 – 500 slg (heben/senken), 2 LA31 – 400 slg.
Vorderkante	50 mm über dem Rahmen – verschraubt
Bedienung	Phasenmontierter und handgehaltener Bluetooth- Betrieb

[Læs bloß](#)

Artikelnummer: 0104300002



HÖHENVERSTELLBARER TISCH MIT KIPPFUNKTION - ERG-O-LIFT 300 - MODELL 2

Größen	1600x800mm, 1800x800mm, 2000x800mm
ca. Gewicht	125kg
Hubkapazität	400kg
Maximale Kippkapazität	200kg pro Kippantrieb
Kippfunktion	Bis zu 80°.
Tischplatte	15 mm Birkenperrholz Film/Folie, 18 mm Melaminplatte (ABS-Kante)
Hubsäulen	2 DL2 – 500 slg (heben/senken), 2 LA31 – 400 slg.
Räder	4 x Ø100 Lenkrollen mit Bremsen

[Læs bloß](#)

Artikelnummer: 0104300002-2



HÖHENVERSTELLBARER TISCH MIT NEIGEFUNKTION - ERG-O-LIFT 300 - 2100X1560MM

Größen	2100x1560mm
Hubkapazität	300kg
Tischplatte	15 mm Birkenperrholz Film/Folie
Hubsäulen	2 Stück DL2 - 500 slg - 3 Stück LA31 Kippantrieb - 400 slg.
Kippfunktion	Bis zu 80°.
Räder	4 x Ø100 Lenkrollen mit Bremsen
Maximale Kippkapazität	300kg

[Læs bloß](#)

Artikelnummer: S110524

Preis: ab 6.467,50 €



A-RAHMEN AUF RÄDERN

Größen	1500x1100x2050mm
ca. Gewicht	50kg
Maximale Belastung	100kg pro Platte
Regalboden	4x 18 mm Birkenperrholz Film/Folie
Räder	4 schwenkbar mit Bremse

[Læs bloß](#)

Artikelnummer: 3086810002

Preis: ab 1.227,85 €



A-RAHMEN MIT HERAUSNEHMBAREN FACHBÖDEN

Größen	2000x800x2050mm
ca. Gewicht	100kg
Maximale Belastung	300kg
Räder	Ø100 schwenkbar mit Bremsen
Regalboden	3mm lackiertes Stahlblech

[Læs bloß](#)

Artikelnummer: S110535



WERKZEUGTAFEL AUF RÄDERN

Größen	930x600x1700mm
Grundplatte	10mm kompaktes Laminat
Räder	4 Stk. TENTE Ø125 2 mit Bremsen, 2 ohne Bremsen

[Læs bloß](#)

Artikelnummer: 1804003009

Preis: ab 1.097,85 €



A-RAHMEN MIT ÜBERHANG - 1500X1100X2050 MM

Größen	1500x1100x2050mm
ca. Gewicht	55kg
Maximale Belastung	100kg pro Platte
Überhang der Kabelhalterung	2x400mm
Regalboden	4x 18 mm Birkensperrholz Film/Folie
Räder	4 schwenkbar mit Bremse

[Læs blot](#)

Artikelnummer: N / A



HÖHENVERSTELLBARER TISCH MIT NEIGUNGSFUNKTION - ERG- O-LET 312 - 1000X600MM

Größen	1000x600x935-1385mm
ca. Gewicht	55kg
Hubkapazität	200kg
Tischplatte	15 mm Birkensperrholz Film/Folie
Kippfunktion	Bis zu 80°.
Vorderkante	150 mm über der Arbeitsplatte
Maximale Kippkapazität	200kg pro Kippantrieb

[Læs blot](#)

Artikelnummer: 0102312002



HÖHENVERSTELLBARER TISCH MIT NEIGUNGSFUNKTION - 2100X1000 MM - ERG-O- LIFT 300

Größen	2100x1000x700-1000mm
ca. Gewicht	150kg
Hubkapazität	400kg
Tischplatte	15 mm Birkenperrholz Film/Folie
Kippfunktion	2 separate Neigungsfunktionen
Maximale Kippkapazität	200kg pro Kippantrieb

[Læs blot](#)

Artikelnummer: N / A

HÖHENVERSTELLBARER TISCH MIT NEIGUNGSFUNKTION - 4000X750MM - ERG-O-LIFT 300

Größen	4000x750x800-1300mm
ca. Gewicht	350kg
Hubkapazität	400kg
Tischplatte	15 mm Birkenperrholz Film/Folie
Vorderkante	50 mm über der Arbeitsplatte
Kippfunktion	Bis zu 80°.
Röllenschienen	5 Teile, die unter der Arbeitsplatte angehoben/abgesenkt werden können
Gasdruckfedern	2 Stück - 500 Stück.
Hubsäulen	2 DL2 - 500 slg (Heben/Senken), 4 LA31 - 250 slg (Kippen), 4 Baselift - 100 slg (Rollenbahnen)
Maximale Kippkapazität	400kg

[Læs blot](#)

Artikelnummer: S110423

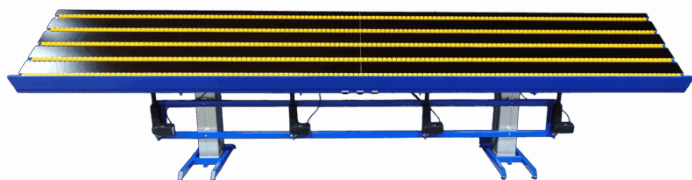



HÖHENVERSTELLBARER TISCH - ERG-O-LIFT 300 - DOPPELTE NEIGUNG

Größen	2500x1000mm
ca. Gewicht	180kg
Hubkapazität	400kg
Tischplatte	15 mm Birkensterrholz Film/Folie
Hubsäulen	2 Stück DL2 – 500 slg. 4 Stück LA31 – 400 slg.
Maximale Kippkapazität	400kg

[Læs blø](#)

Artikelnummer: EOL300-DV



HEBE- UND SENKTISCH MIT NEIGEFUNKTION - ERG-O- LIFT 300 - FLEX

Größen	1180x1880x760mm
ca. Gewicht	50kg
Maximale Belastung	200kg
Tischplatte	15 mm Birkensterrholz Film/Folie
Räder	Ø100
Maximale Kippkapazität	200kg
Kippfunktion	Bis zu 80°.

[Læs blø](#)

Artikelnummer: EOL300-FLEX

HÖHENVERSTELLBARER TISCH MIT NEIGEFUNKTION - ERG-O-LIFT 300 - 2130 X 1560 MM



Größen	2130 x 1560 mm
Hubkapazität	300kg
Hubsäulen	2 Stück DL2 - 500 slg - 3 Stück LA31 Kippantrieb - 400 slg.
Kippfunktion	Bis zu 80°.
Maximale Kippkapazität	300kg
Räder	4 x Ø100 Lenkrollen mit Bremsen

[Læs bløß](#)

Artikelnummer: S110524-A

HÖHENVERSTELLBARER TISCH MIT NEIGUNGSFUNKTION - 1800X1000 MM - ERG-O-LET 312



Größen	1800 x 1000 mm
ca. Gewicht	105kg
Hubkapazität	400kg
Kippfunktion	Bis zu 80°.
Hubsäulen	2 Stück LA 31 - 450 slg.
Vorbereitet für	Montage von Blechteilen
Maximale Kippkapazität	200kg pro Kippantrieb

[Læs bløß](#)

Artikelnummer: N / A



KABELWAGEN MIT GRUNDPLATTE

Größen	1600x900x1800mm
ca. Gewicht	32kg
Maximale Belastung	200kg
Grundplatte	16mm Melamin
Räder	Ø100

[Læs blø](#)

Artikelnummer: S110242



MONTAGESTATION AUF RÄDERN MIT KABELHALTERN UND HEBE- /SENKFUNKTION

Größen	1100 x 800 x 1850 mm
Hubkapazität	250kg
Grundplatte	15 mm Birkensperrholz Film/Folie
Tischplatte	15 mm Birkensperrholz Film/Folie
Räder	Ø100 schwenkbar mit Bremse

[Læs blø](#)

Artikelnummer: S110426

LAGER & LOGISTIK



ABSAUGTISCH AUF RÄDERN - 2500X800X900 MM

Größen	2500x800x900mm
ca. Gewicht	100kg
Tischplatte	20x30 Latten aus Birke
Räder	Ø160

[Læs blot](#)

Artikelnummer: 0106003001

Preis: ab 2.515,50 €



ROLLBARER TISCH MIT 2 ABLAGEN - 080R11 - MODELL 1

Größen	500x400x900 mm, 1200x600x900 mm, 900x550x900 mm
ca. Gewicht	20kg
Maximale Belastung	200kg
Höhe bis zum 1. Regalboden	210mm
Höhe bis zum 2. Regalboden	900mm
Regalboden	16mm Melamin
Räder	Ø100, Ø75

[Læs blot](#)

Artikelnummer: 080R11



ROLLBARER TISCH MIT SCHUBSTANGE - 080R11 - MODELL 2

Größen	1200x600x875mm, 500x400x850mm, 900x550x875mm
ca. Gewicht	25kg
Maximale Belastung	200kg
Höhe bis zum 1. Regalboden	185mm
Höhe bis zum 2. Regalboden	845mm
Regalboden	16mm Melamin
Räder	Ø100, Ø75

[Læs bloß](#)

Artikelnummer: 080r11-2



ROLLCONTAINER MIT 2 FÄCHERN

Größen	1200x800x1750mm
ca. Gewicht	75kg
Maximale Belastung	300kg
Räder	Ø160

[Læs bloß](#)

Artikelnummer: N / A



OPEN-SIDE- ROLLCONTAINER

Größen	1200x600x1850mm
ca. Gewicht	65kg
Grundplatte	16mm Melamin
Räder	Ø160

[Læs blø](#)

Artikelnummer: 2095060006



A-RAHMEN MIT HERAUSNEHMBAREN FACHBÖDEN

Größen	2000x800x2050mm
ca. Gewicht	100kg
Maximale Belastung	300kg
Räder	Ø100 schwenkbar mit Bremse
Regalboden	3mm lackiertes Stahlblech

[Læs blø](#)

Artikelnummer: S110535



LAGERREGAL AUF RÄDERN - 1250X800X1700 MM

Größen	1250x800x1700mm
ca. Gewicht	100kg
Maximale Belastung	250kg
Tischplatte	15 mm Birkensperrholz Film/Folie

[Læs blot](#)

Artikelnummer: N / A



STÄNDER FÜR SCHUTZHELME - 2-TEILIG - 780 X 470 X 1600 MM

Größen	780x470x100mm
ca. Gewicht	40kg
Maximale Belastung	150kg

[Læs blot](#)

Artikelnummer: 1803000002

Preis: ab 632,45 €



STÄNDER FÜR SCHUTZHELME - MIT WANDHALTERUNG - 250 X 230 X 1200 MM

Größen	250 x 230 x 1200 mm
ca. Gewicht	
Maximale Belastung	100kg
Grundplatte	Stahlplatte

[Læs blot](#)

Artikelnummer: 1802000001

Preis: ab 373,75 €



A-RAHMEN MIT ÜBERHANG - 1500X1100X2050 MM

Größen	1500x1100x2050mm
ca. Gewicht	55kg
Maximale Belastung	100kg pro Platte
Überhang der Kabelhalterung	2x400mm
Regalboden	4x 18 mm Birkensperrholz Film/Folie
Räder	4 schwenkbar mit Bremse

[Læs blot](#)

Artikelnummer: N / A



BÜGELGESTELL MIT 3 BÜGELSTANGEN - 2000X1900X500MM

Größen	2000x1900x500mm
ca. Gewicht	25kg
Maximale Belastung	100kg pro Aufhängestange
Aufhängestange	3 Stk. Ø30x2
Räder	Ø75

[Læs blot](#)

Artikelnummer: 1804003002

ROLLSTAND FLEX

[Læs blot](#)

Artikelnummer: S110200-1





HÖHENVERSTELLBARER TISCH MIT NEIGUNGSFUNKTION - 2100X1000 MM - ERG-O- LIFT 300

Größen	2100x1000x700-1000mm
ca. Gewicht	150kg
Hubkapazität	400kg
Tischplatte	15 mm Birkensperrholz Film/Folie
Kippfunktion	2 separate Neigungsfunktionen
Maximale Kippkapazität	200kg pro Kippantrieb

[Læs bloß](#)

Artikelnummer: N / A



BATTERIE-PFLUGWAGEN - 1220X600X1050 MM

Größen	1220x600x1050mm
ca. Gewicht	100kg
Maximale Belastung	400kg
Akku	100 Ah Blei-Gel-Batterie, 1000-Watt-USV- Wechselrichter
Verbindungsoptionen	Schuko-Steckdose mit 6 Ausgängen
Regalboden	16mm Melamin
Räder	Ø125

[Læs bloß](#)

Artikelnummer: 0309003002

HÖHENVERSTELLBARER TISCH MIT ROLLEN - 2400X750 MM - ERG-O-LET 310



Größen	2400x750mm
ca. Gewicht	80kg
Maximale Belastung	400kg
Aktor	2Stück LA 31 - 450 Stk.
Vorbereitet für Räder	Montage von Blechteilen Ø100

[Læs blot](#)

Artikelnummer: N / A

KLEINER KOMMISSIONIERWAGEN



Größen	650x500x960mm
ca. Gewicht	20kg
Maximale Belastung	50kg
Tablet-Halterung	350x250mm
Oberes Regal	Innenmaße: 490x350mm
Räder	Ø100

[Læs blot](#)

Artikelnummer: 0306003002

Preis: ab 607,75 €



GROSSER A-WAGEN

Größen	2000x800x1200mm
ca. Gewicht	180kg
Maximale Belastung	400kg
Räder	Ø160

[Læs blot](#)

Artikelnummer: N / A



ROLLBARER TISCH MIT 3 ABLAGEN - 1000X500X1000MM - 088R20

Größen	1000x500x1000mm
ca. Gewicht	27kg
Maximale Belastung	200kg
Höhe bis zum 1. Regalboden	210mm
Höhe bis zum 2. Regalboden	545mm
Höhe bis zum 3. Regalboden	900mm
Regalboden	16mm Melamin
Räder	Ø100

[Læs blot](#)

Artikelnummer: 088R20

Preis: ab 388,05 €



MÖBELWAGEN MIT SPANNGURTEN

Grundplatte	800x520mm
Rückenteil	900x360mm
ca. Gewicht	15kg
Maximale Belastung	100kg
Räder	Ø100

[Læs blot](#)

Artikelnummer: S110024

Preis: ab 778,05 €



WAGEN FÜR KARTON - 600X400X940MM

Größen	600x400x940mm
ca. Gewicht	20kg
Maximale Belastung	200kg
Räder	Ø100

[Læs blot](#)

Artikelnummer: N / A



GITTER-PACKWAGEN

Größen	1055x600x540mm
ca. Gewicht	50kg
Maximale Belastung	300kg
Grundplatte	15 mm Birkensperrholz Film/Folie
Räder	Ø200

[Læs blø](#)

Artikelnummer: 0306003001

Preis: ab 752,05 €



LAGERWAGEN MIT VERSTELLBAREM FACH

Größen	1270x660mm
ca. Gewicht	40kg
Maximale Belastung	300kg
Höhe bis zum 1. Regalboden	250mm
Höhe bis zum 2. Regalboden	750-900mm
Regalboden	16mm Melamin
Räder	Ø160

[Læs blø](#)

Artikelnummer: 0301003007

Preis: ab 685,75 €



KOMMISSIONIERWAGEN MIT 9 FÄCHERN - 1080X450X1400 MM

Größen	1080x450x1400mm
ca. Gewicht	50kg
Maximale Belastung	150kg
Grundplatte	15 mm Birkensperrholz Film/Folie
Räder	Ø100

[Læs bloß](#)

Artikelnummer: N / A



KOMMISSIONIERWAGEN MIT 6 FÄCHERN - 760X450X1400 MM

Größen	1080x450x1400mm
ca. Gewicht	55kg
Maximale Belastung	300kg
Regalboden	15 mm Birkensperrholz Film/Folie
Räder	Ø125

[Læs bloß](#)

Artikelnummer: N / A



HÖHENVERSTELLBARER ROLLTISCH - 600 X 500 MM

Größen	600x500mm
ca. Gewicht	15kg
Maximale Belastung	100kg
Tischplatte	15 mm Birkensperrholz Film/Folie
Höhenverstellbar	
Räder	Ø75 - 2 mit Bremsen, 2 ohne Bremsen

[Læs bløß](#)

Artikelnummer: 2092900090

Preis: ab 506,35 €



PACKSTATION AUF RÄDERN

Größen	500x500mm
ca. Gewicht	18kg
Maximale Belastung	50kg
Höhenverstellbar	
Rotationsverstellbar	
Räder	Ø75

[Læs bløß](#)

Artikelnummer: 308680035



ROLLTISCH MIT HOHER WACKELKANTE - MIT FILZ BEZOGEN

Größen	1250 x 650 x 875 mm
Maximale Belastung	100 kg pro Regal
Regalboden	15 mm Birken- Sperrholzfolie/Folie - Filzbeschichtet
Räder	4 Stk. Ø150 - Schwenkbare PNP-Rollen (weiche Räder) 2. mit Bremse 2. ohne Bremse

[Læs bloß](#)

Artikelnummer: 2080110103

Preis: ab 649,35 €



PACKTISCH AUF RÄDERN - FLEXIBLE UND ROBUSTE WERKBANK

Größen	2000 x 800 x 700 mm
ca. Gewicht	55kg
Tischplatte	18 mm Melaminplatte (ABS- Kante)
Räder	Ø100

[Læs bloß](#)

Artikelnummer: S110509



ROLLTISCH MIT WACKELKANTE - 084R15

Größen	1200 x 600 x 885 mm, 500x400x850mm, 900x550x900mm
ca. Gewicht	38kg
Maximale Belastung	200kg
Höhe bis zum 1. Regalboden	210mm
Höhe bis zum 2. Regalboden	545mm
Höhe bis zum 3. Regalboden	900mm
Räder	Ø100
Regalboden	16mm Melamin

[Læs bloß](#)

Artikelnummer: 084R15-M



ROLLBARER TISCH MIT SCHLEIFENRAND - 089R21S

Größen	1000x600x1010mm, 700x500x1010mm
ca. Gewicht	20kg
Maximale Belastung	200kg
Höhe bis zum 1. Regalboden	210mm
Höhe bis zum 2. Regalboden	710mm
Regalboden	16mm Melamin
Räder	Ø100

[Læs bloß](#)

Artikelnummer: 089R21S

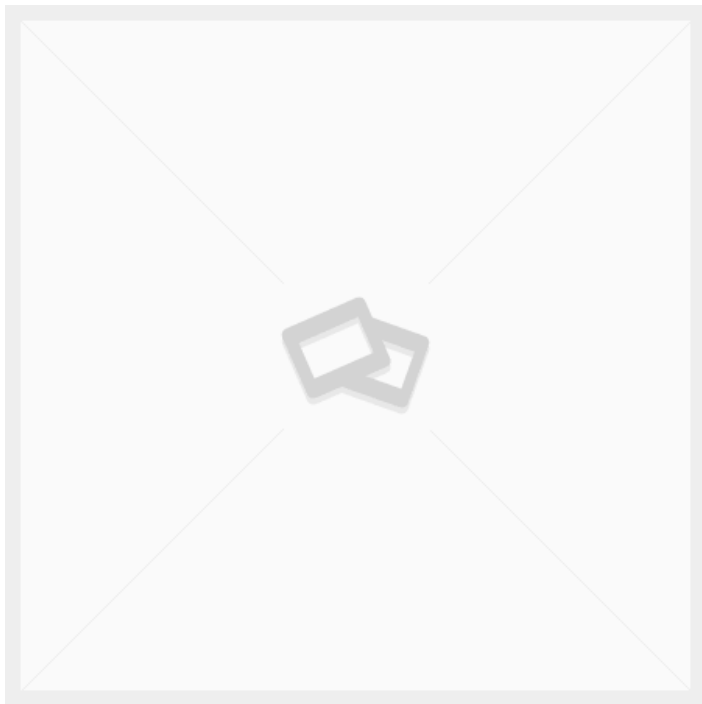

GABELHUBWAGEN

[Læs blot](#)

Artikelnummer: N / A



1-STUFIGE TRITTLEITER MIT HÄNGBÜGEL

[Læs blot](#)

Artikelnummer: N / A



PACKSTÄNDER MIT TASCHENHALTER AUF RÄDERN

Größen	600x500mm
ca. Gewicht	22.5kg
Maximale Belastung	100kg
Höhenverstellbar	✓
Räder	Ø75

[Læs blot](#)

Artikelnummer: N / A



SCHRANK MIT FLÜGELTÜREN

[Læs blot](#)

Artikelnummer: N / A



LAGERREGAL MIT 4 FÄCHERN - 900X555X1500MM

Größen	900x555x1500mm
ca. Gewicht	30kg
Maximale Belastung	200kg
Räder	Ø100

[Læs blot](#)

Artikelnummer: N / A



FASSWAGEN

[Læs blot](#)

Artikelnummer: N / A



MODUL TREPPE / LEITER KIEFEL KMD

[Læs blot](#)

Artikelnummer: N / A



HÄNGERAHMEN FÜR FÄSSER - 1000X750X1065MM

Größen	1000x750x1065mm
ca. Gewicht	25kg
Maximale Belastung	100kg
Aufhängestange	Ø30
Räder	Ø100

[Læs blot](#)

Artikelnummer: N / A



KOMMISSIONIERWAGEN MIT GEFEDERTER ABLAGE

Größen	850x450x800mm
ca. Gewicht	30kg
Maximale Belastung	100kg
Regalboden	Lackiertes Stahlblech
Hublänge auf dem Regal	350mm
Räder	Ø75

[Læs blot](#)

Artikelnummer: N / A

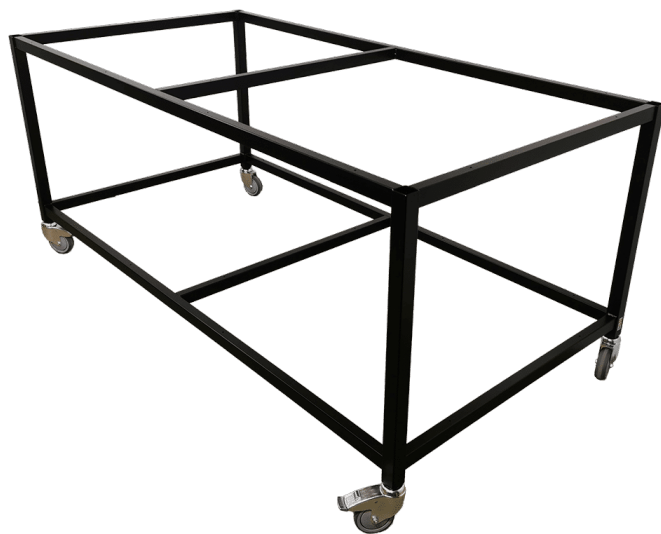

PACKTISCHGESTELL - ROBUSTER UND MOBILER ARBEITSPLATZ

Größen	2000x1000x840mm
ca. Gewicht	45kg
Maximale Belastung	400kg
Vorbereitet für Räder	Montage von Blechteilen Ø100

[Læs blot](#)

Artikelnummer: N / A



STÄNDER FÜR AUFWICKLER

Größen	800 x 800 x 1150 mm
ca. Gewicht	52 kg
Maximale Belastung	300kg
Räder	Ø250 PVR

[Læs blot](#)

Artikelnummer: 1804010001

ARTIKEL AUF LAGER

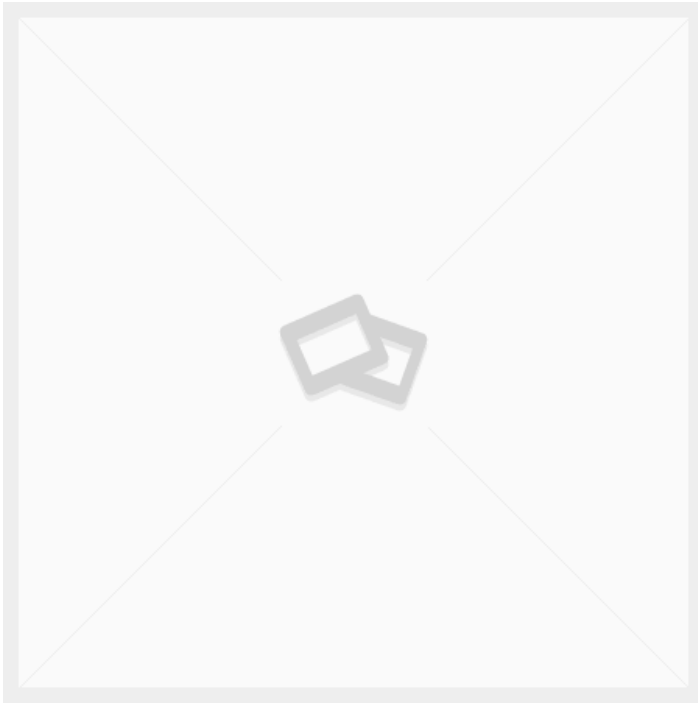

GABELHUBWAGEN

[Læs blot](#)

Artikelnummer: N / A

PRODUKTION & MONTAGE

ABSAUGTISCH MIT HÖHENVERSTELLUNG - ERG-O-LIFT 300



Größen	2500x800mm
ca. Gewicht	135kg
Hubkapazität	400kg
Hubsäulen	2 Stück DL2 - 500kg (Heben/Senken)
Tischplatte	20x30 Latten aus Birke

[Læs bloß](#)

Artikelnummer: 1003000037

Preis: ab 3.477,50 €

ABSAUGTISCH AUF RÄDERN - 2500X800X900 MM



Größen	2500x800x900mm
ca. Gewicht	100kg
Tischplatte	20x30 Latten aus Birke
Räder	Ø160

[Læs bloß](#)

Artikelnummer: 0106003001

Preis: ab 2.515,50 €



KLEINER AUSZIEHTISCH - 600 X 400 X 900 MM

Größen	600 x 400 x 900 mm
ca. Gewicht	24kg
Maximale Belastung	100kg
Tischplatte	20x30 Latten aus Birke
Räder	Ø75

[Læs blø](#)

Artikelnummer: 403003001

Preis: ab 1.540,50 €



ROLLBARER TISCH MIT 2 ABLAGEN - 080R11 - MODELL 1

Größen	500x400x900 mm, 1200x600x900 mm, 900x550x900 mm
ca. Gewicht	20kg
Maximale Belastung	200kg
Höhe bis zum 1. Regalboden	210mm
Höhe bis zum 2. Regalboden	900mm
Regalboden	16mm Melamin
Räder	Ø100, Ø75

[Læs blø](#)

Artikelnummer: 080R11



ROLLBARER TISCH MIT SCHUBSTANGE - 080R11 - MODELL 2

Größen	1200x600x875mm, 500x400x850mm, 900x550x875mm
ca. Gewicht	25kg
Maximale Belastung	200kg
Höhe bis zum 1. Regalboden	185mm
Höhe bis zum 2. Regalboden	845mm
Regalboden	16mm Melamin
Räder	Ø100, Ø75

[Læs bløß](#)

Artikelnummer: 080r11-2



HÖHENVERSTELLBARES ABFALLREGAL MIT DECKEL - MODELL 4

Größen	440x420x630-900mm
ca. Gewicht	11kg
Maximale Belastung	30kg
Räder	Ø75
Deckel	

[Læs bløß](#)

Artikelnummer: 1804099003-4

Preis: ab 161,85 €



KLEINER GITTERKÄFIG

Größen 900x1200mm
ca. Gewicht 112kg
Maximale Belastung 480kg

[Læs blot](#)

Artikelnummer: N / A



ROLLCONTAINER MIT 2 FÄCHERN

Größen 1200x800x1750mm
ca. Gewicht 75kg
Maximale Belastung 300kg
Räder Ø160

[Læs blot](#)

Artikelnummer: N / A



A-RAHMEN AUF RÄDERN

Größen	1500x1100x2050mm
ca. Gewicht	50kg
Maximale Belastung	100kg pro Platte
Regalboden	4x 18 mm Birkensperrholz Film/Folie
Räder	4 schwenkbar mit Bremse

[Læs bløß](#)

Artikelnummer: 3086810002

Preis: ab 1.227,85 €



LAGERREGAL AUF RÄDERN - 1250X800X1700 MM

Größen	1250x800x1700mm
ca. Gewicht	100kg
Maximale Belastung	250kg
Tischplatte	15 mm Birkensperrholz Film/Folie

[Læs bløß](#)

Artikelnummer: N / A



REGALWAGEN FÜR GROSSE BAUTEILE

Größen	1600x900x1800mm
ca. Gewicht	80kg
Maximale Belastung	200kg
Regalboden	16mm Melamin
Räder	Ø160

[Læs blot](#)

Artikelnummer: N / A



HÖHENVERSTELLBARER TISCH - 1200X600MM - DUO-LET 3070

Größen	1200x600mm
ca. Gewicht	60kg
Hubkapazität	200kg
Hubsäulen	2 Stück DL6 - 650 slg.

[Læs blot](#)

Artikelnummer: N / A



STÄNDER FÜR SCHUTZHELME - MIT WANDHALTERUNG - 250 X 230 X 1200 MM

Größen	250 x 230 x 1200 mm
ca. Gewicht	
Maximale Belastung	100kg
Grundplatte	Stahlplatte

[Læs bloß](#)

Artikelnummer: 1802000001

Preis: ab 373,75 €



ABLAGE AUF RÄDERN - 1300X950X1700 MM

Größen	1300x950x1700mm
ca. Gewicht	40kg
Maximale Belastung	300kg
Gabeln	Ø19x470mm
Räder	4 Tente PVR-Rollen Ø125 schwenkbar
Abstand zwischen den Ästen	100mm C/C
Astmaß	Ø19x470mm

[Læs bloß](#)

Artikelnummer: 1702000002



HÖHENVERSTELLBARER TISCH - ERG-O-LITE

Größen	1600x800mm, 1800x800mm, 2000x800mm
ca. Gewicht Tischplatte	46kg 15 mm Birkenperrholz Film/Folie, 18 mm Melaminplatte (ABS-Kante)
Hubkapazität Hubsäulen	160kg 2 Stück DL6 – 650 slg.

[Læs blot](#)

Artikelnummer: 0202000050-1



HÖHENVERSTELLBARER TISCH MIT NEIGEFUNKTION - 900X600MM - DUO-LET 3070

Größen	900x600x720-1370mm
ca. Gewicht	40kg
Hubkapazität	50kg
Räder	Ø100
Kippfunktion	Bis zu 80°.
Maximale Kippkapazität	50kg

[Læs blot](#)

Artikelnummer: N / A

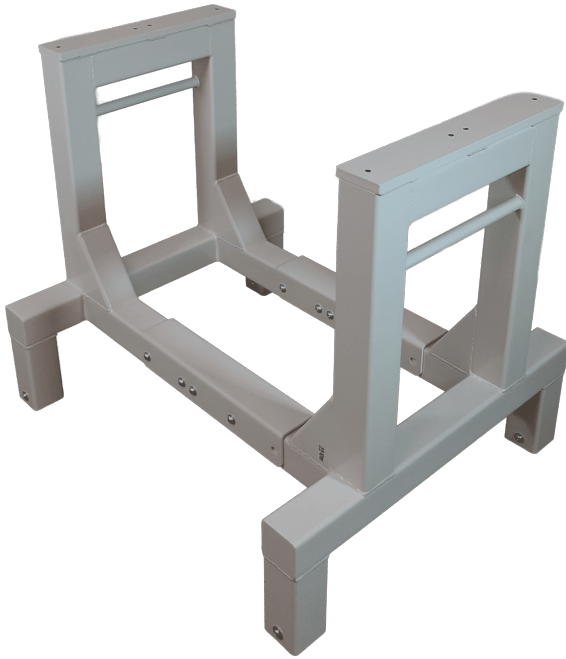

ROLLSTAND FLEX EINZEL

[Læs blot](#)

Artikelnummer: 3086800140



ERGONOMISCHER HUBTISCH ERG-O-LIFT 300 SINGLE | ELEKTRISCHER MONTAGETISCH

Größen
ca. Gewicht
Hubkapazität
Tischplatte

600/1200x600x800 mm
70kg
200kg
16 mm MDF mit
aufgeklebter gerillter
Gummimatte - 1 Stück
600x600 mm, 2 Stück
600x300 mm

Klappbar
Akku
Hubsäulen
Räder

Seiten
Inklusive
1 DL2 - 500 Stück.
Ø100

[Læs blot](#)

Artikelnummer: 102300002



HÖHENVERSTELLBARER TISCH MIT NEIGUNGSFUNKTION - 2100X1000 MM - ERG-O- LIFT 300

Größen	2100x1000x700-1000mm
ca. Gewicht	150kg
Hubkapazität	400kg
Tischplatte	15 mm Birkensperrholz Film/Folie
Kippfunktion	2 separate Neigungsfunktionen
Maximale Kippkapazität	200kg pro Kippantrieb

[Læs blot](#)

Artikelnummer: N / A



GROSSER A-WAGEN

Größen	2000x800x1200mm
ca. Gewicht	180kg
Maximale Belastung	400kg
Räder	Ø160

[Læs blot](#)

Artikelnummer: N / A



ROLLBARER TISCH MIT 3 ABLAGEN - 1000X500X1000MM - 088R20

Größen	1000x500x1000mm
ca. Gewicht	27kg
Maximale Belastung	200kg
Höhe bis zum 1. Regalboden	210mm
Höhe bis zum 2. Regalboden	545mm
Höhe bis zum 3. Regalboden	900mm
Regalboden	16mm Melamin
Räder	Ø100

[Læs blot](#)

Artikelnummer: 088R20

Preis: ab 388,05 €



LAGERWAGEN MIT VERSTELLBAREM FACH

Größen	1270x660mm
ca. Gewicht	40kg
Maximale Belastung	300kg
Höhe bis zum 1. Regalboden	250mm
Höhe bis zum 2. Regalboden	750-900mm
Regalboden	16mm Melamin
Räder	Ø160

[Læs blot](#)

Artikelnummer: 0301003007

Preis: ab 685,75 €



ROLLENAUFLAGEWAGEN

Größen	1200x800x442mm
ca. Gewicht	Ca. 70kg
Maximale Belastung	400kg
Räder	Ø100
Kugelrollen	
Rollenschiene	

[Læs blø](#)

Artikelnummer: S110438



HÖHENVERSTELLBARER ROLLTISCH - 600 X 500 MM

Größen	600x500mm
ca. Gewicht	15kg
Maximale Belastung	100kg
Tischplatte	15 mm Birkenperrholz Film/Folie

Höhenverstellbar

Räder Ø75 - 2 mit Bremsen, 2
ohne Bremsen

[Læs blø](#)

Artikelnummer: 2092900090

Preis: ab 506,35 €



ROLLBARER TISCH MIT SCHLEIFENRAND - 089R21S

Größen	1000x600x1010mm, 700x500x1010mm
ca. Gewicht	20kg
Maximale Belastung	200kg
Höhe bis zum 1. Regalboden	210mm
Höhe bis zum 2. Regalboden	710mm
Regalboden	16mm Melamin
Räder	Ø100

[Læs blø](#)

Artikelnummer: 089R21S



WERKBANK / QA-STATION

Größen	1600x800x800mm
ca. Gewicht	266kg
Maximale Belastung	400kg
Regalboden	10mm Melamin
Tischplatte	18 mm Melaminplatte (ABS- Kante)

[Læs blø](#)

Artikelnummer: 1200000117

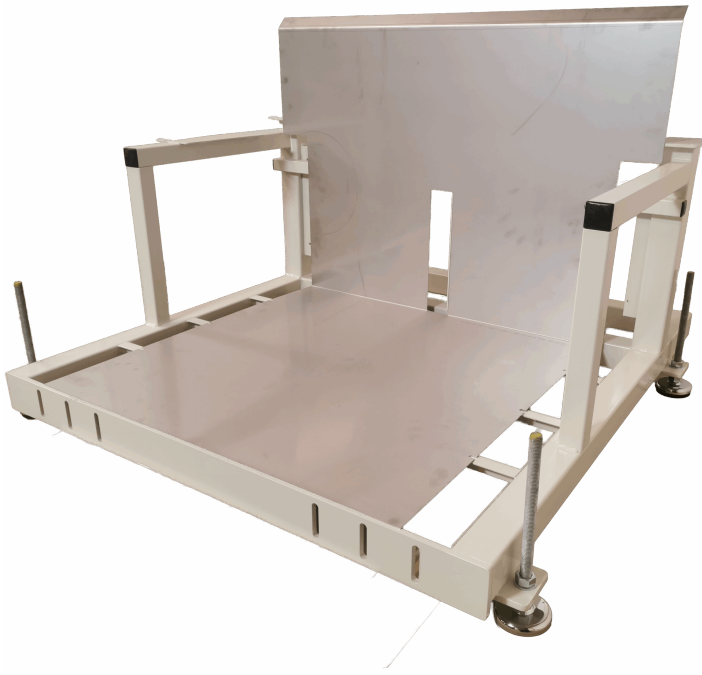

ABWICKELGESTELL

[Læs blot](#)

Artikelnummer: N / A



HUBTISCH MIT NEIGUNG - LIFT-O-LET 120 SPECIAL

Größen	1200x800mm
ca. Gewicht	40kg
Hubkapazität	120kg
Tischplatte	15 mm Birkensperrholz Film/Folie

[Læs blot](#)

Artikelnummer: N / A

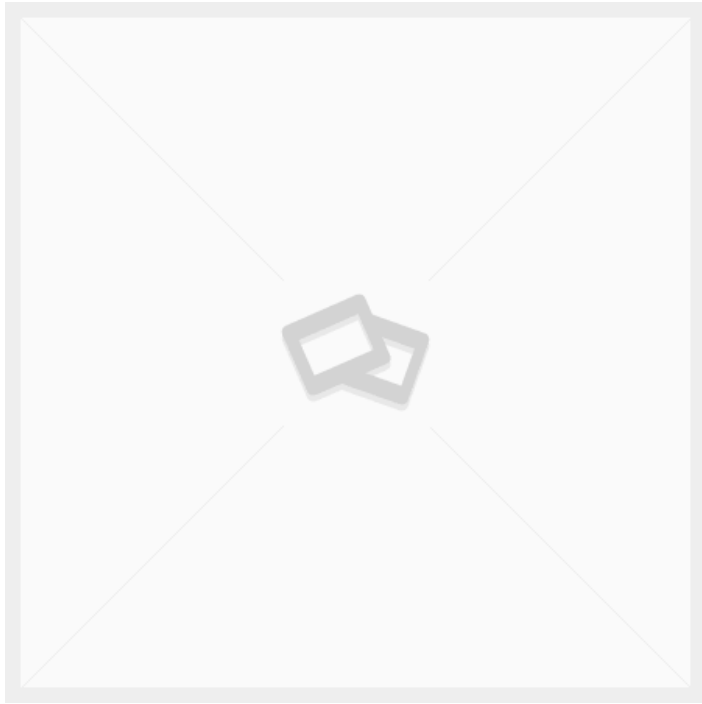

GABELHUBWAGEN

[Læs blot](#)

Artikelnummer: N / A



LAGERREGAL MIT 4 FÄCHERN - 900X555X1500MM

Größen	900x555x1500mm
ca. Gewicht	30kg
Maximale Belastung	200kg
Räder	Ø100

[Læs blot](#)

Artikelnummer: N / A



ROLLTISCH MIT WACKELKANTE - 084R15

Größen	1200 x 600 x 885 mm, 500x400x850mm, 900x550x900mm
ca. Gewicht	38kg
Maximale Belastung	200kg
Höhe bis zum 1. Regalboden	210mm
Höhe bis zum 2. Regalboden	545mm
Höhe bis zum 3. Regalboden	900mm
Räder	Ø100
Regalboden	16mm Melamin

[Læs blot](#)

Artikelnummer: 084R15-M



WERKZEUGWAGEN MIT HEBEBANK

Größen	1000x750x975-1675mm
ca. Gewicht	225kg
Hubkapazität	1000kg
Räder	Extra stark
Akku	mit Kontrollen
Tischplatte	50 mm PE-HD Platte, mit Schlitzen für Werkzeuge.
Rollenschienen	
Elektrischer Antrieb	X

[Læs blot](#)

Artikelnummer: S110200-1-1

HEBEBÜHNE - LIFT-O-LET 390 | ROBUST & ERGONOMISCH



Größen	1200x800x120-480mm
ca. Gewicht	55kg
Hubkapazität	200kg

[Læs blot](#)

Artikelnummer: N / A

GESUNDHEITSSEKTOR



STÄNDER FÜR SCHUTZHELME - MIT WANDHALTERUNG - 250 X 230 X 1200 MM

Größen	250 x 230 x 1200 mm
ca. Gewicht	
Maximale Belastung	100kg
Grundplatte	Stahlplatte

[Læs bløß](#)

Artikelnummer: 1802000001

Preis: ab 373,75 €



KOMMISSIONIERWAGEN MIT HEBEBANK

Größen	950x500x1300mm
ca. Gewicht	26kg
Maximale Belastung	75kg
Tablett	300x400x200mm
Räder	Ø100

[Læs bløß](#)

Artikelnummer: 0309003003

Preis: ab 1.487,85 €



WANNENWAGEN MIT SCHUBBÜGEL

Größen	850x470x800mm
ca. Gewicht	15kg
Maximale Belastung	100kg
Wanne	800x530x300mm
Räder	Ø100

[Læs blot](#)

Artikelnummer: 0902003003

Preis: ab 307,45 €



85-LITER-WANNENWAGEN

Größen	650x500x960mm
ca. Gewicht	14kg
Maximale Belastung	100kg
Räder	Ø75

[Læs blot](#)

Artikelnummer: 090200300



SCHRANKWAGEN - 1230 X 630 X 1250 MM

Größen	1230 x 630 x 1250 mm
Maximale Belastung	300kg
Räder	Ø160 – 2 fest, 2 schwenkbar – abriebfestes graues Gummi
Schloss	für Griff
Regalböden	1 herausnehmbarer mittlerer Einlegeboden

[Læs blø](#)

Artikelnummer: 0308003004

Preis: ab 2.580,50 €



HEBETISCH - 1100X600 MM

Größen	1100x600mm
ca. Gewicht	25kg
Hubkapazität	50kg
Akku	mit Kontrollen
Tischplatte	10mm kompaktes Laminat
Räder	Ø75

[Læs blø](#)

Artikelnummer: N / A



KATAFALK 2080X700X500-900MM

Größen	2080x700x500-900mm
ca. Gewicht	150kg
Hubkapazität	275kg
Rollenschiene	5x Ø60 Rollenschiene
Räder	Ø125

[Læs bloß](#)

Artikelnummer: 1009000002



HÖHENVERSTELLBARER TISCH AUS EDELSTAHL AUF ROLLEN - 1500X600 MM - ERG-O-LET 312 - IPX6

Größen	1500x600x700-1000mm
ca. Gewicht	75kg
Hubkapazität	275kg
Räder	Ø125
Geeignet für die Lebensmittelindustrie	✓

[Læs bloß](#)

Artikelnummer: 0101312002

Preis: ab 3.763,50 €



ABFALLREGAL AUS EDELSTAHL

Größen 440x420x630-900mm
ca. Gewicht
Räder 4Stück Ø75 mit Bremsen

[Læs blot](#)

Artikelnummer: 1804099075

Preis: ab 253,50 €



HEBETISCH AUS EDELSTAHL - 500X600 MM

Größen 500x600x650x650-1300mm
ca. Gewicht 42kg
Hubkapazität 200kg
Hubsäulen 1 DL2 - 500 Stück.
Räder Ø100

[Læs blot](#)

Artikelnummer: N / A

TEXTILINDUSTRIE



KLEIDERSTÄNDER AUF RÄDERN - MODELL 2

Größen	1500x500x1600mm, 2000x500x1600mm
ca. Gewicht	9kg
Maximale Belastung	100kg pro Aufhängestange
Aufhängestange	Ø30
Räder	Ø100

[Læs blot](#)

Artikelnummer: 1804003001



KLEIDERSTÄNDER AUF RÄDERN MIT 2 KLEIDERSTANGEN - MODELL 4

Größen	1500x500x1600mm, 2000x500x1600mm
ca. Gewicht	10.5kg
Maximale Belastung	100kg pro Aufhängestange
Aufhängestange	2x Ø30x2
Räder	Ø100

[Læs blot](#)

Artikelnummer: 18040030014



HÖHENVERSTELLBARES ABFALLREGAL MIT DECKEL - MODELL 4

Größen	440x420x630-900mm
ca. Gewicht	11kg
Maximale Belastung	30kg
Räder	Ø75
Deckel	

[Læs bløß](#)

Artikelnummer: 1804099003-4

Preis: ab 161,85 €



GITTERSTÄNDER

Größen	1500x700x2000mm
ca. Gewicht	45kg
Maximale Belastung	200kg
Räder	Ø75

[Læs bløß](#)

Artikelnummer: N / A



BÜGELGESTELL MIT ABNEHMBAREN STANGEN - 2000X500X1900MM

Größen	2000x1900x500mm
ca. Gewicht	15kg
Maximale Belastung	100kg pro Aufhängestange
Aufhängestange	3 Stk. Ø30x2
Räder	Ø75

[Læs blot](#)

Artikelnummer: 1804003003



BÜGELGESTELL MIT 3 BÜGELSTANGEN - 2000X1900X500MM

Größen	2000x1900x500mm
ca. Gewicht	25kg
Maximale Belastung	100kg pro Aufhängestange
Aufhängestange	3 Stk. Ø30x2
Räder	Ø75

[Læs blot](#)

Artikelnummer: 1804003002



ERGONOMISCHER TEXTILWAGEN

Größen	600x390x770-1070mm
ca. Gewicht	10kg
Maximale Belastung	75kg
Unteres Regal	150mm vom Boden
Oberes Regal	470mm vom Boden
Räder	Ø75

[Læs blot](#)

Artikelnummer: N / A



TEXTILWAGEN KLEIN

Größen	470x390x900mm
ca. Gewicht	20kg
Maximale Belastung	100kg
Regalboden	18mm Laminatplatte
Räder	Ø75

[Læs blot](#)

Artikelnummer: N / A



85-LITER-WANNENWAGEN

Größen	650x500x960mm
ca. Gewicht	14kg
Maximale Belastung	100kg
Räder	Ø75

[Læs blot](#)

Artikelnummer: 090200300



KORBWAGEN MIT 15 KÖRBEN - 1440X600X1750MM

Größen	1440x600x1750mm
ca. Gewicht	75kg
Maximale Belastung	200kg
Körbe	15 Stück.
Räder	Ø100

[Læs blot](#)

Artikelnummer: S110200

TRANSPORT



GITTERKÄFIG MIT KLAPPBARER SEITE

Größen	900x1200mm
ca. Gewicht	160kg
Maximale Belastung	480kg
Klappbar	Regal
Räder	Ø125

[Læs blot](#)

Artikelnummer: 2095310010

Preis: ab 1.929,85 €



KLEINER GITTERKÄFIG

Größen	900x1200mm
ca. Gewicht	112kg
Maximale Belastung	480kg

[Læs blot](#)

Artikelnummer: N / A



TRANSPORTKÄFIG FÜR GASFLASCHEN

Größen	1310x1220x1950mm
ca. Gewicht	210kg
Maximale Belastung	1000kg
Aluminiumausleger	2

[Læs bloß](#)

Artikelnummer: N / A



TRANSPORTKÄFIG 1300X1220X840MM

Größen	1300x1220x840mm
ca. Gewicht	75kg
Maximale Belastung	1000kg
Stapelung	Entwickelt, um stapelbar und beim Transport stabil zu sein

[Læs bloß](#)

Artikelnummer: N / A



ROLLCONTAINER MIT ABKLAPPBARER FRONT

Größen	1200x600x1400mm
ca. Gewicht	55kg
Maximale Belastung	200kg
Räder	Ø100
Grundplatte	16mm Melamin
Klappbar	Vorderseite

[Læs blot](#)

Artikelnummer: 1903003001

Preis: ab 802,75 €



ROLLCONTAINER MIT 2 FÄCHERN

Größen	1200x800x1750mm
ca. Gewicht	75kg
Maximale Belastung	300kg
Räder	Ø160

[Læs blot](#)

Artikelnummer: N / A



HOCHROLLCONTAINER - ROBUSTE UND HOHE LAGERLÖSUNG

Größen	1200x600x1850mm
ca. Gewicht	65kg
Maximale Belastung	200kg
Grundplatte	15 mm Birkensperrholz Film/Folie
Räder	Ø160

[Læs bloß](#)

Artikelnummer: N / A



DOPPELSEITIGER A-WAGEN

Größen	1270x800x1200mm
ca. Gewicht	90kg
Maximale Belastung	500kg
Räder	Ø160

[Læs bloß](#)

Artikelnummer: 2041020003

Preis: ab 1.266,85 €

GROSSER A-WAGEN

Größen	2000x800x1200mm
ca. Gewicht	180kg
Maximale Belastung	400kg
Räder	Ø160

[Læs blot](#)

Artikelnummer: N / A



WAGEN FÜR KARTON - 600X400X940MM

Größen	600x400x940mm
ca. Gewicht	20kg
Maximale Belastung	200kg
Räder	Ø100

[Læs blot](#)

Artikelnummer: N / A





KOMMISSIONIERWAGEN MIT 9 FÄCHERN - 1080X450X1400 MM

Größen	1080x450x1400mm
ca. Gewicht	50kg
Maximale Belastung	150kg
Grundplatte	15 mm Birkensperrholz Film/Folie
Räder	Ø100

[Læs bloß](#)

Artikelnummer: N / A



LASTENWAGEN

Größen	1200x600x400mm
ca. Gewicht	40kg
Maximale Belastung	500kg
Grundplatte	15 mm Birkensperrholz Film/Folie
Räder	Ø260

[Læs bloß](#)

Artikelnummer: N / A



KLEINER ROLLCONTAINER

Größen	320x320x680mm
ca. Gewicht	15kg
Maximale Belastung	100kg
Räder	Ø50

[Læs blot](#)

Artikelnummer: N / A

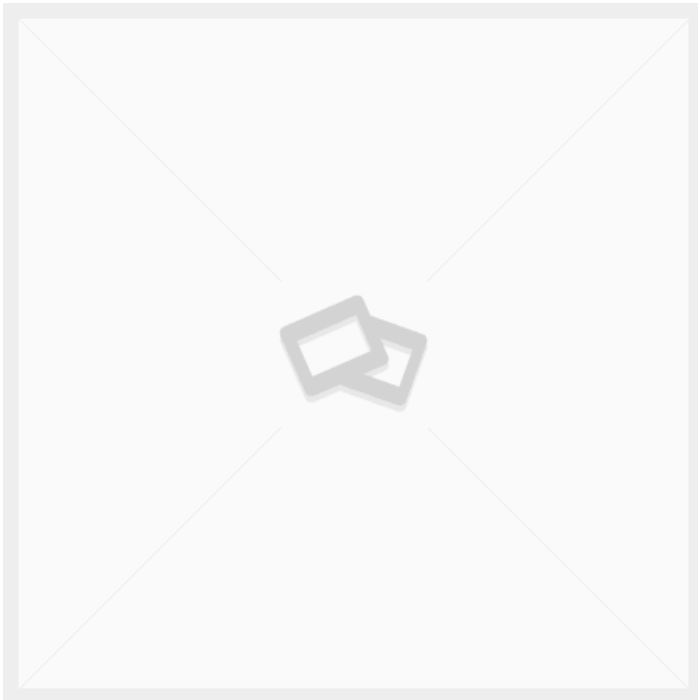

GABELHUBWAGEN

[Læs blot](#)

Artikelnummer: N / A

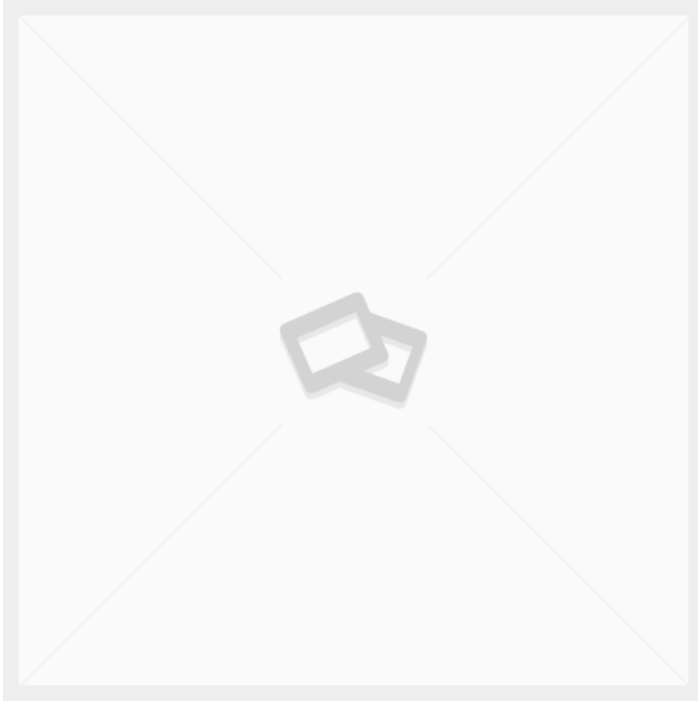

CONTAINERWAGEN MIT 2 TÜREN UND AUFFANGWANNE - 1200X800X1910

Größen	1200 x 800 x 1910 mm
Innenmaß	1140 x 740 x 1640 mm
Maximale Belastung	400kg
Räder	4 Stk. Ø125 – 2 feste und 2 schwenkbare mit Bremse – TENTE PVR

[Læs bløß](#)

Artikelnummer: 0302602001



OPEN-FRONT- ROLLCONTAINER

Größen	700x1200x1600mm
ca. Gewicht	85kg
Grundplatte	15 mm Birkensperrholz Film/Folie
Räder	Ø100

[Læs bløß](#)

Artikelnummer: N / A



GROSSER ROLLCONTAINER

Größen	1200x600x1850mm
ca. Gewicht	100kg
Maximale Belastung	300kg
Räder	Ø125

[Læs blot](#)

Artikelnummer: N / A

INDEX

1

1-stufige Trittleiter mit Hängebügel 157, 238

2

2-seitige Displaywand auf Rollen - 1800x2000mm 83

20x3 Flachstahl S275JR 169

20x6 Flachstahl S275JR 203

25x25x2 Vierkantrohr Stahlprofilrohr - EN10305-5 173

3

30x20x1,5 Vierkantrohr Präzisionsstahlrohr 175, 178

30x30 Rohrbein Kunststoffstecker schwarz B44 dupsko 188

30x30 Rohrschenkel B44-3030 Kunststoffstecker schwarz 191

30x30x1,5 Vierkantrohr Präzisionsstahlrohr 191

30x30x2 Vierkantrohr Präzisionsstahlrohr 173

30x30x2 Vierkantrohr Stahlprofilrohr 176

30x30x3 Vierkantrohr Hohlprofil kaltgeformt 183

30x50x3 Vierkantrohr Hohlprofil kaltgeformt 188

30x6 Flachstahl S275JR 200

4

40x20x1.5 Vierkantrohr Präzisionsstahlrohr 209

40x40x2 Vierkantrohr Präzisionsstahlrohr EN10305 206

5

50x30 1 Rohrschenkel Kunststoffstopfen schwarz B46 dupsko 185

50x30x2 Vierkantrohr Präzisionsstahlrohr 181

50x50x1.5 Vierkantrohr Präzisionsstahlrohr entkappt 171

8

80x6 Flachstahl S275JR 186

85-Liter-Wannenwagen 53, 266, 275

A

A-Rahmen auf Rädern 76, 215, 251

A-Rahmen mit herausnehmbaren Fachböden 76, 216, 225

A-Rahmen mit Überhang - 1500x1100x2050 mm 77, 217, 227

Abdeckplatte Edelstahl 1,5 mm (besteht aus 2 Teilen) 185

Abfallregal aus Edelstahl 81, 149, 269

Ablage auf Rädern - 1300x950x1700 mm 93, 253

Absaugtisch auf Rädern - 2500x800x900 mm 45, 223, 247

Absaugtisch mit Höhenverstellung - Erg-O-Lift 300 45, 247

Absenktisch mit Aufbau - Duo-Let 3070 - Modell 2 7, 22

Absenktisch mit Aufbau - Duo-Let 3070 - Modell 3 8, 23

Absenktisch mit Aufbau - Duo-Let 3070 - Modell 4 8, 23

Absenktisch mit Aufbau - Erg-O-Lift 300 - Modell 2 24

Abwickelgestell 155, 260

Aluminium Schienenführung - links 117

Arbeitsplatte 1200x650x18 m/ABS-Kante hellgrau 203
Arbeitsplatte 3000x1200x18 m/ABS-Kante hellgrau 200
Aufhängeschiene 670 mm R7004 144
Aufhängeschiene 900 mm R7004 134

B

B100000 Arbeitsplatte 1600x800x24 hellgrau 197
B100000 untere Ablage 1600x750x18 194
Batterie-Pflugwagen - 1220x600x1050 mm 17, 67, 229
Batteriekabel 200 mm 2-poliger Stecker Linak 119
Batteriekabel 200 Stecker mit 2-poligem Anschluss Linak 121
Birkensperrholz Draht/Film 2500x1250x15mm Wagengrundplatte 178
Bügelgestell mit 3 Bügelstangen - 2000x1900x500mm 90, 228, 273
Bügelgestell mit abnehmbaren Stangen - 2000x500x1900mm 90, 273

C

C-Profil-Schiene Aufhängeschiene 1990 mm R7004 141
Containerwagen mit 2 Türen und Auffangwanne - 1200x800x1910 110, 284

D

Detail für Paketständer 5x20mm 204
DL20184 Linak Antrieb DL2XXCA00500655 116
DL20370-00 Linak Antrieb DL27XCA00350505 120
Doppelseitiger A-Wagen 64, 280
Drahtgitter Ø4 Maschen c/c 50mm geschweißt schwarzer Stahl 1500x3000 209
Drehbarer Kopf M10x60 D10 B10 186

E

Edelstahl-Ohrmarkenwagen - 1050 x 600 x 900 mm 51, 149, 158
Edelstahl-Stopfen für Tape/Liner Stand 208
Edelstahl-Stopfen für Tape/Liner-Ständer 205
Erg-O-Lift 300 - Neigung & Rollen - 1800x1000 mm 192
Ergonomischer Hubtisch Erg-O-Lift 300 Single | Elektrischer Montagetisch 39, 162, 255
Ergonomischer Textilwagen 72, 274

F

Fasswagen 50, 240

G

Gabelhubwagen 238, 245, 261, 283
Gebogene Auflageplatte für Rollständer 195
Gebogener Bügel aus 10mm Blech 172
Gebogenes U-Profil für Rollständer 198
Gerätestecker C13 mit 2 m Kabel 230V Netzkabel Linak 124
Gewindebolzen 20x20mm M8 Gewinde 179
Gewindestange M6x1000 Edelstahl A2 196
Gitter-Packwagen 59, 233
Gitterkäfig mit klappbarer Seite 105, 277
Gitterständer 85, 272
Großer A-Wagen 64, 231, 256, 281
Großer Rollcontainer 109, 285
Grundplatte Edelstahl 1.5x606x856mm lasergeschnitten 182
Gummistopfen - Ø22x7 - schwarz 143

H

- Halterung - Aufhängearm für C-Profil 138
- Halterung für Auf-/Ab-Bedienung Linak 90gr 179
- Handgriff M8x30 schwarz 197
- Handgriff M8x30 Verstellbar schwarz 194
- Hebe- und Senktisch mit Neigefunktion - Erg-O-Lift 300 - Flex 36, 153, 164, 219
- Hebebühne - Lift-O-Let 390 | Robust & Ergonomisch 41, 150, 263
- Hebetisch - 1100x600 mm 40, 166, 267
- Hebetisch aus Edelstahl - 500x600 mm 40, 150, 269
- Hochrollcontainer - robuste und hohe Lagerlösung 108, 280
- Honorar 193
- Hubtisch mit Neigung - Lift-O-Let 120 Special 39, 165, 260
- Hängerahmen für Fässer - 1000x750x1065mm 91, 241
- Hängeständer auf Nivellierschuh - Modell 1 14, 88
- Höhenverstellbare Monitorhalterung aus Edelstahl - Deckenmontage 151, 159
- Höhenverstellbarer Abfallbehälter mit Deckel - Modell 3 80
- Höhenverstellbarer Rolltisch - 600 x 500 mm 100, 235, 258
- Höhenverstellbarer Tisch - 1200x600mm - Duo-Let 3070 26, 161, 252
- Höhenverstellbarer Tisch - Duo-Let 3070 26
- Höhenverstellbarer Tisch - Duo-let 3070 - Modell 1 7, 22, 202
- Höhenverstellbarer Tisch - Erg-O-Lift 300 - Doppelte Neigung 35, 163, 219
- Höhenverstellbarer Tisch - Erg-O-Lift 300 - Modell 1 24
- Höhenverstellbarer Tisch - Erg-O-Lite 12, 27, 254
- Höhenverstellbarer Tisch aus Edelstahl - Erg-O-Let 310 - 1600x700 mm 28, 148
- Höhenverstellbarer Tisch aus Edelstahl auf Rollen - 1500x600 mm - Erg-O-Let 312 - IPX6 28, 148, 268
- Höhenverstellbarer Tisch mit Aufbauten und Schublade - Duo-Let 3070 25
- Höhenverstellbarer Tisch mit Kippfunktion - Erg-O-Lift 300 - Modell 2 11, 32, 214
- Höhenverstellbarer Tisch mit Neigefunktion - 900x600mm - Duo-Let 3070 34, 254
- Höhenverstellbarer Tisch mit Neigefunktion - Erg-O-Lift 300 - 2100x1560mm 33, 215
- Höhenverstellbarer Tisch mit Neigefunktion - Erg-O-Lift 300 - 2130 x 1560 mm 36, 220
- Höhenverstellbarer Tisch mit Neigungsfunktion - 1800x1000 mm - Erg-O-Let 312 37, 220
- Höhenverstellbarer Tisch mit Neigungsfunktion - 2100x1000 mm - Erg-O-Lift 300 34, 163, 218, 229, 256
- Höhenverstellbarer Tisch mit Neigungsfunktion - 4000x750mm - Erg-O-Lift 300 35, 218
- Höhenverstellbarer Tisch mit Neigungsfunktion - Erg-O-Let 312 - 1000x600mm 33, 162, 217
- Höhenverstellbarer Tisch mit Rollen - 2400x750 mm - Erg-O-Let 310 27, 164, 230
- Höhenverstellbarer Tisch mit Schublade - Duo-Let 3070 25
- Höhenverstellbares Abfallregal - Modell 1 79
- Höhenverstellbares Abfallregal - Modell 2 79
- Höhenverstellbares Abfallregal mit Deckel - Modell 4 80, 249, 272

I

- Industrieller Kaffeeschrank - 440 x 650 x 945 mm 3
- Industrieller Kaffeeschrank - 860 x 560 x 850 mm 4

K

- Kabelwagen mit Grundplatte 55, 221
- Kartonwagen mit 5 Aufhängern - 600 x 550 x 940 mm 62
- Katafalk 2080x700x500-900mm 50, 268
- Katze für C-Profil 22mm - Doppelrad 145
- Katze für C-Profil 22mm - einzelnes Rad 146

Klebeband / Liner Ständer 168
Kleiderständer auf Nivellierfuß mit 2 Kleiderstangen - Modell 3 15, 89
Kleiderständer auf Rädern - Modell 2 14, 88, 271
Kleiderständer auf Rädern mit 2 Kleiderstangen - Modell 4 15, 89, 271
Kleiner Ausziehtisch - 600 x 400 x 900 mm 46, 248
Kleiner Gitterkäfig 105, 250, 277
Kleiner Kommissionierwagen 68, 230
Kleiner Rollcontainer 110, 283
Klemmhalter für Papier - für Whiteboard 138
Knöchelablage aus rostfreiem Stahl 1,5 mm lasergeschnitten 187
Kommissionierbox 250x148x130 (DxBxH) grau 133
Kommissionierbox 300x115x100 (DxBxH) blau 140
Kommissionierbox 300x230x150 (DxBxH) grau 139
Kommissionierwagen mit 4 Etagen - 1270x660x1700 mm 70
Kommissionierwagen mit 6 Fächern - 760x450x1400 mm 69, 234
Kommissionierwagen mit 9 Fächern - 1080x450x1400 mm 69, 234, 282
Kommissionierwagen mit Akku und Hebe-/Senkfunktion - 960 x 650 mm 67
Kommissionierwagen mit gefederter Ablage 70, 242
Kommissionierwagen mit Hebebank 68, 154, 265
Korbwagen mit 15 Körben - 1440x600x1750mm 73, 275
Kragarmregal auf Rädern 93

L

LA31 250mm 12V Linak Antrieb 119
LA31 300mm 12V Linak Antrieb 120
LA31 400mm 12V Linak Antrieb vip 118
LA31 450mm 12V Linak Antriebsbein 121
Lagerregal auf Rädern - 1250x800x1700 mm 95, 226, 251
Lagerregal mit 4 Fächern - 900x555x1500mm 61, 240, 261
Lagerwagen - 1015x660x1700mm - U100 61
Lagerwagen mit verstellbarem Fach 60, 233, 257
Lastenwagen 57, 282
Linak Antrieb DL12 Säule 116
Linak Bluetooth-Dongle 122
Linak Lithium Batterie 2.15Ah/52Wh 24V DC 125
Linak Lithium-Akku 2,85 Ah 25,3-25,7V DC 126

M

Mappenhalter - 320x145x250 mm grau R7004 139
Maschinenschuh Ø55 schwarz 33-D55M10x30 1 193
Modul Treppe / Leiter KIEFEL KMD 155, 241
Modulare Workstation 4, 20
Monitorhalter mit Arm - für Rückensäule 142
Montageplatte für Fernsteuerung mit Magnet Linak 176
Montagesatz M8 mit Feder für die hintere Säule 137
Montagestation auf Rädern mit Kabelhaltern und Hebe-/Senkfunktion 55, 221
Montagewinkel für Hubsäule Linak DL2 181
Motorkabel 0,2m Linak 124
Motorkabel 0,5m Linak 125
Motorkabel 1,55m Linak 123
Motorkabel 1.0m Linak 118
Multifunktionaler Etikettierwagen 201
Möbelwagen mit Spanngurten 49, 232

N

Netzwerkkabel 0,3m 8-polig RJ45 Linak 123

O

Open-Front-Rollcontainer 109, 284

Open-Side-Rollcontainer 108, 225

P

Packstation auf Rädern 97, 154, 235

Packständer mit Taschenhalter auf Rädern 97, 239

Packtisch auf Rädern - flexible und robuste Werkbank 43, 165, 236

Packtischgestell - robuster und mobiler Arbeitsplatz 43, 242

Perforiertes Blech 9x9mm Löcher 7% Luft 171

Platte 20mm 600x110mm 187, 189

Platte 20mm 600x310mm 184

Platte 2mm 555x325mm 210

Platte 3mm 555x465 169

Platte 5mm 75x75mm Auflage 192

Platte aus rostfreiem Stahl 3x1000x2000mm 172

Platte für Neigung mit Löchern 5mm 198

Platte für Positionsanschlag 195

Platte in 10mm. 103x270mm 177

Plattenlift - Erg-O-Lift 300 156

POM-Rolle mit Kugellager 199, 202

Positionierbolzen ohne Anschlag M12x1,5 Gewinde 190

Profilführung aus Edelstahl 1.5x25x25x600mm 177

Profilführung aus Edelstahl 1.5x25x25x608mm 175

Profilführung aus Edelstahl 1.5x25x50x100mm 180

Profiltröhr 25x25x1,5 Edelstahl gebürstet 207

Q

Querlenker 700 mm R7004 135

R

Randstreifen schwarz, Klemmbreite von 1-2mm 170

Regalwagen für große Bauteile 95, 252

Regalwagen mit 3 Etagen - 1200x600x1450mm 60

Rollbarer Tisch mit 2 Ablagen - 080R11 - Modell 1 17, 99, 223, 248

Rollbarer Tisch mit 3 Ablagen - 1000x500x1000mm - 088R20 100, 231, 257

Rollbarer Tisch mit Schleifenrand - 089R21S 101, 237, 259

Rollbarer Tisch mit Schubstange - 080R11 - Modell 2 99, 224, 249

Rollcontainer mit 2 Fächern 107, 224, 250, 279

Rollcontainer mit abklappbarer Front 107, 279

Rollen Ø100 UER 100x34-Ø12 - lose 130

Rollenaufgewagen 65, 258

Rollstand Flex 85, 153, 228

Rollstand Flex Einzel 86, 255

Rollständer komplett - 1350 mm Kern 196

Rolltisch aus Edelstahl mit Schiebestange - 600x400mm 199

Rolltisch mit hoher Wackelkante - mit Filz bezogen 102, 236

Rolltisch mit Wackelkante - 084R15 101, 237, 262

Rostfreies Stahlblech 1.5x1000x2000mm 170

Rundstahl Ø8 rostfrei kaltgezogen geschliffen 210

Rückenlehne grau - 1446x25x50x2 mm R7004 144

S

Scharnierhalterung aus Edelstahl für Regalböden. 165x305mm. Regaljungge 204

Scharnierschloss - Zunge 45x16x8 mm 143

Scheibe mit Löchern Ø130x5mm 207

Schneiden Sie die Halterungsplatte in 10mm 174

Schrank mit Flügeltüren 157, 239

Schrankwagen - 1230 x 630 x 1250 mm 3, 267

Schubladenelement 3x100mm mit Aufhängung 174

Schürze für Katafalk 2080x700 184

Sitz-Steh-Tisch mit Kippfunktion - Erg-O-Let 310 - Modell 1 9, 30, 212

Sitz-Steh-Tisch mit Kippfunktion - Erg-O-Let 310 - Modell 2 9, 30, 212

Sitz-Steh-Tisch mit Kippfunktion - Erg-O-Let 310 - Modell 3 10, 31, 213

Sitz-Steh-Tisch mit Kippfunktion - Erg-O-Let 310 - Modell 4 10, 31, 213

Sitz-Steh-Tisch mit Kippfunktion - Erg-O-Lift 300 - Modell 1 11, 32, 161, 214

Stahlregal 670x300 mm R7004 146

Stahlregal 900x300 mm R7004 145

Stahlregal grau R7004 670x210 mm mit Endplatten 141

Stahlregal grau R7004 900x210 mm mit Endplatten 134

Steuergerät Linak CBD6S 2 Kanäle 200W 126

Steuerung für Linak 1 ref. m/Speicher 122

Steuerung für Linak auf/ab DPF1K00 115

Steuerung für Linak auf/ab wasserdicht TP1 115

Steuerung für Linak up/down 2 ref. u/memory 117

Stifthalter - Set 140

Stopfen Ø36xM16-25 Stahl 235 Übergröße 205

Ständer für Aufwickler 49, 156, 243

Ständer für Schutzhelme - 2-teilig - 780 x 470 x 1600 mm 84, 226

Ständer für Schutzhelme - mit Wandhalterung - 250 x 230 x 1200 mm 84, 227, 253, 265

T

Tastatur- und Monitorhalterung mit Arm - für Rückensäule 135

Tastaturhalter mit Arm - für hintere Säule 142

Tente-Räder Ø160 mit Bremsen 3470UFP160P63 131

Tente-Räder Ø200 mit Bremsen 3470UFP200P63 131

Tente-Räder Ø50 mit Bremse 2475PI050P30-11 mittig montiert 129

Textilwagen - Großes Modell 180

Textilwagen Klein 72, 274

Textilwagen mit klappbarem Griff 190

Transportkäfig 183

Transportkäfig 1300x1220x840mm 112, 278

Transportkäfig für Gasflaschen 112, 278

V

Verschiedene gekaufte Artikel 168

Verstärkung für Pos-Anschlag 5x20mm 201

W

Waageblock für C-Profil 0,6-1,5 kg 136

Wagen für Karton - 600x400x940mm 59, 232, 281

Wanne 85 Liter weiß 80x55x33cm 206

Wannenwagen mit Schubbügel 53, 266

Welle Ø25 x 132mm 182
Werkbank / QA-Station 20, 259
Werkzeugtafel 480x670 mm R7024 133
Werkzeugtafel 480x900 mm R7024 137
Werkzeugtafel auf Rädern 83, 216
Werkzeugtafelhaken-Set 24 Teile 136
Werkzeugwagen mit Hebebank 51, 158, 262

Z

Zeltrollen Ø160 feststehend 3478UFP160P63 208
Zeltrollen Ø160 m/Bremsen 3477UFP160P63 129
Zeltrollen Ø200 feststehend 3478UFP200P63 130

Ø

Ø150 - Schwenkbarer PNP (weiches Rad) - Tente 2477 128
Ø150 - Schwenkbarer PNP mit Bremsen (weiche Räder) - Tente 2470 128
Ø60x2 Präzisionsgeschweißtes Stahlrohr 189