

**JAS** | Produktion- og  
Procesoptimering

## Produktkatalog 2026

# TABLE OF CONTENTS

<b>Erstellen</b> .....	3
<b>Standardprodukte</b> .....	6
Werkbänke .....	7
Kleiderbügelständer .....	14
Wagen .....	17
<b>Tische</b> .....	20
Workstations .....	21
Höhenverstellbare Tische .....	23
Höhenverstellbare Werkbänke .....	31
Hebetische .....	40
Packtische .....	44
Extraktion Tabellen .....	46
<b>Transportwagen</b> .....	49
Andere Trolleys .....	50
Faltenbalg-Wagen .....	54
Kabelfahrwerke .....	56
Ladewagen .....	58
Lagerwagen .....	60
Blechkarren .....	65
Kommissionierwagen .....	68
Textil-Wagen .....	73
<b>Halterungen &amp; Gestelle</b> .....	76
A-Rahmen .....	77
Abfalleimer .....	80
Andere Stände .....	84
Kleiderständer .....	89
Abzweigregale .....	94
Lagerregale .....	96
Verpackungsgestelle .....	98
<b>Tischwagen</b> .....	100
<b>Transportkäfige &amp; Gitterwagen</b> .....	105
Käfige aus Mesh .....	106
Rollcontainer .....	108
Transportkäfige .....	113

<b>Zubehör</b> .....	115
Linak Zubehör .....	116
TENTE Räder .....	129
Zubehör für höhenverstellbaren Tisch .....	134
<b>Edelstahlprodukte</b> .....	149
<b>Sonderprodukte</b> .....	154
<b>ESD-Produkte</b> .....	162
<b>Undefiniert</b> .....	169
<b>Installation der Schalttafel</b> .....	213
<b>Lager &amp; Logistik</b> .....	224
<b>Artikel auf Lager</b> .....	246
<b>Produktion &amp; Montage</b> .....	248
<b>Gesundheitssektor</b> .....	266
<b>Textilindustrie</b> .....	272
<b>Transport</b> .....	278



## ERSTELLEN



## SCHRANKWAGEN - 1230 X 630 X 1250 MM

Größen	1230 x 630 x 1250 mm
Maximale Belastung	300kg
Räder	Ø160 - 2 fest, 2 schwenkbar - abriebfestes graues Gummi
Schloss	für Griff
Regalböden	1 herausnehmbarer mittlerer Einlegeboden

[Læs blø](#)

**Artikelnummer:** 0308003004

**Preis:** ab 2.580,50 €



## INDUSTRIELLER KAFFEECHRANK - 440 X 650 X 945 MM

Größen	440 x 650 x 945 mm
ca. Gewicht	25kg
Schloss	für Griff
Räder oder Stellfüße	4 Stk. Ø75 TENTE Rad, 4 verstellbare Nivellierfüße
Tischplatte	Edelstahl - 670 x 600 mm, Ohne Tischplatte, Schwarzes Kompaktlaminat - 670 x 600 mm

[Læs blø](#)

**Artikelnummer:** 1200000143

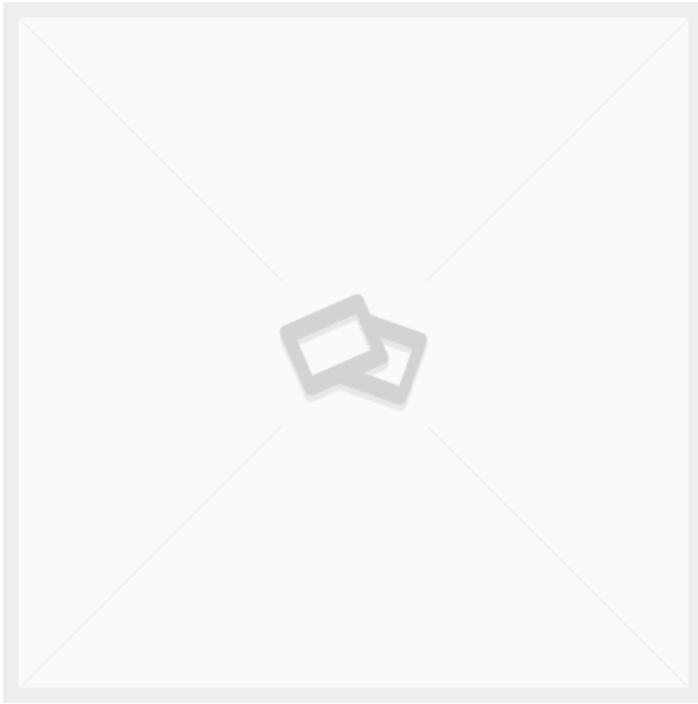

## MODULARE WORKSTATION

[Læs blot](#)

Artikelnummer: 0106000002



## INDUSTRIELLER KAFFESCHRANK - 860 X 560 X 850 MM

Größen	860 x 560 x 850 mm
Schloss	2 Stück. - für beide Türen
Räder oder Stellfüße	4 Stk. Ø75 TENTE Rad, 4 verstellbare Nivellierfüße
Tischplatte	Edelstahl - 900 x 600 x 30 mm, Ohne Tischplatte, Schwarzes Kompaktlaminat - 900 x 600 x 16 mm

[Læs blot](#)

Artikelnummer: 120000108



## STANDARDPRODUKTE

# WERKBÄNKE

## HÖHENVERSTELLBARER TISCH - DUO-LET 3070 - MODELL 1



Größen	1600x800mm, 1800x800mm, 2000x800mm
ca. Gewicht	50kg
Hubkapazität	200kg
Tischplatte	15 mm Birkenperrholz Film/Folie, 18 mm Melaminplatte (ABS-Kante)
Hubsäulen	2 Stück DL6 – 650 slg.

[Læs bloß](#)

**Artikelnummer:** 0101305005

## ABSENKTISCH MIT AUFBAU - DUO-LET 3070 - MODELL 2



Größen	1600x800mm, 1800x800mm, 2000x800mm
ca. Gewicht	70kg
Hubkapazität	400kg
Hubsäulen	4 Stück DL6 – 650 slg.
Tischplatte	15 mm Birkenperrholz Film/Folie, 18 mm Melaminplatte (ABS-Kante)

[Læs bloß](#)

**Artikelnummer:** 0101305003-2



## ABSENKTISCH MIT AUFBAU - DUO-LET 3070 - MODELL 3

Größen	1600x800mm, 1800x800mm, 2000x800mm
ca. Gewicht	75kg
Hubkapazität	400kg
Tischplatte	15 mm Birkenperrholz Film/Folie, 18 mm Melaminplatte (ABS-Kante)
Hubsäulen	4 Stück DL6 – 650 slg.

[Læs blot](#)

**Artikelnummer:** 0101305003-3



## ABSENKTISCH MIT AUFBAU - DUO-LET 3070 - MODELL 4

Größen	1600x800mm, 1800x800mm, 2000x800mm
ca. Gewicht	100kg
Hubkapazität	400kg
Hubsäulen	4 Stück DL6 – 650 slg.
Tischplatte	15 mm Birkenperrholz Film/Folie, 18 mm Melaminplatte (ABS-Kante)

[Læs blot](#)

**Artikelnummer:** 0101305003-4

## SITZ-STEHT-TISCH MIT KIPPFUNKTION - ERG-O-LET 310 - MODELL 1



Größen	1600x800mm, 1800x800mm, 2000x800mm
ca. Gewicht	105kg
Hubkapazität	400kg
Hubsäulen	2 Stk. LA31 – 450 slg. 1 Stk. Kippantrieb 400 slg.
Kippfunktion	Bis zu 80°.
Vorderkante	50 mm über dem Rahmen – Verschraubt, abnehmbar.
Tischplatte	15 mm Birkenperrholz Film/Folie, 18 mm Melaminplatte (ABS-Kante)
Maximale Kippkapazität	200kg pro Kippantrieb

[Læs bloß](#)

**Artikelnummer:** 104310003-1

## SITZ-STEHT-TISCH MIT KIPPFUNKTION - ERG-O-LET 310 - MODELL 2



Größen	1600x800mm, 1800x800mm, 2000x800mm
ca. Gewicht	110kg
Hubkapazität	400kg
Tischplatte	15 mm Birkenperrholz Film/Folie, 18 mm Melaminplatte (ABS-Kante)
Kippfunktion	Bis zu 80°.
Hubsäulen	2 Stk. LA31 – 450 slg. 1 Stk. Kippantrieb 400 slg.
Vorderkante	50 mm über dem Rahmen – Verschraubt, abnehmbar.
Räder	Ø75
Maximale Kippkapazität	200kg pro Antrieb

[Læs bloß](#)

**Artikelnummer:** 104310003-2



## SITZ-STEHTISCH MIT KIPPFUNKTION - ERG-O-LET 310 - MODELL 3

Größen	1600x800mm, 1800x800mm, 2000x800mm
ca. Gewicht	112kg
Hubkapazität	400kg
Hubsäulen	2 Stk. LA31 – 450 slg. 1 Stk. Kippantrieb 400 slg.
Räder	Ø75
Tischplatte	15 mm Birkenperrholz Film/Folie, 18 mm Melaminplatte (ABS-Kante)
Vorderkante	50 mm über dem Rahmen – Verschraubt, abnehmbar.
Maximale Kippkapazität	200kg pro Kippantrieb

[Læs bloß](#)

**Artikelnummer:** 104310003-3



## SITZ-STEHTISCH MIT KIPPFUNKTION - ERG-O-LET 310 - MODELL 4

Größen	1600x800mm, 1800x800mm, 2000x800mm
ca. Gewicht	120kg
Hubkapazität	400kg
Hubsäulen	2 Stk. LA31 – 450 slg. 1 Stk. Kippantrieb 400 slg.
Kippfunktion	Bis zu 80°.
Vorderkante	50 mm über dem Rahmen – Verschraubt, abnehmbar.
Räder	Ø75
Tischplatte	15 mm Birkenperrholz Film/Folie, 18 mm Melaminplatte (ABS-Kante)
Überhang der Kabelhalterung Anbaurahmen	2x400mm
Maximale Kippkapazität	für Aufbauten 200kg pro Kippantrieb

[Læs bloß](#)

**Artikelnummer:** 104310003-4



## SITZ-STEHT-TISCH MIT KIPPFUNKTION - ERG-O- LIFT 300 - MODELL 1

Größen	1600x800mm, 1800x800mm, 2000x800mm
ca. Gewicht	125kg
Hubkapazität	400kg
Tischplatte	15 mm Birkenperrholz Film/Folie, 18 mm Melaminplatte (ABS-Kante)
Maximale Kippkapazität	200kg pro Kippantrieb
Kippfunktion	Bis zu 80°.
Hubsäulen	2 DL2 – 500 slg (heben/senken), 2 LA31 – 400 slg.
Vorderkante	50 mm über dem Rahmen – verschraubt
Bedienung	Phasenmontierter und handgehaltener Bluetooth- Betrieb

[Læs bloß](#)

**Artikelnummer:** 0104300002



## HÖHENVERSTELLBARER TISCH MIT KIPPFUNKTION - ERG-O-LIFT 300 - MODELL 2

Größen	1600x800mm, 1800x800mm, 2000x800mm
ca. Gewicht	125kg
Hubkapazität	400kg
Maximale Kippkapazität	200kg pro Kippantrieb
Kippfunktion	Bis zu 80°.
Tischplatte	15 mm Birkenperrholz Film/Folie, 18 mm Melaminplatte (ABS-Kante)
Hubsäulen	2 DL2 – 500 slg (heben/senken), 2 LA31 – 400 slg.
Räder	4 x Ø100 Lenkrollen mit Bremsen

[Læs bloß](#)

**Artikelnummer:** 0104300002-2

## HÖHENVERSTELLBARER TISCH - ERG-O-LITE



Größen	1600x800mm, 1800x800mm, 2000x800mm
ca. Gewicht	46kg
Tischplatte	15 mm Birkensperrholz Film/Folie, 18 mm Melaminplatte (ABS-Kante)
Hubkapazität	160kg
Hubsäulen	2 Stück DL6 – 650 slg.

[Læs blot](#)

**Artikelnummer:** 0202000050-1

# KLEIDERBÜGELSTÄNDER

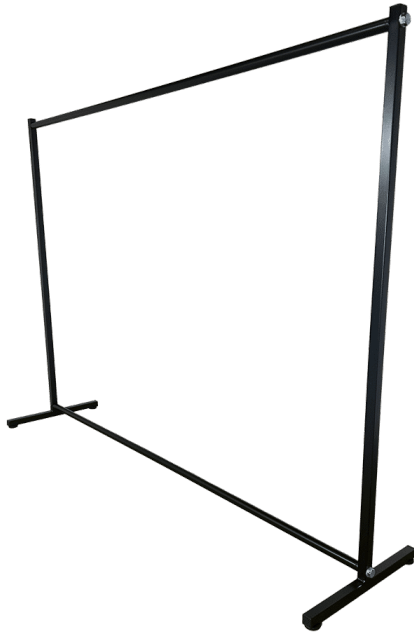

## HÄNGESTÄNDER AUF NIVELLERSCHUH - MODELL 1

Größen 1500x500x1600mm,  
2000x500x1600mm

ca. Gewicht  
Maximale Belastung 100kg pro Aufhängestange  
Aufhängestange

[Læs bloß](#)

**Artikelnummer:** 1804003001-1



## HÄNGEREGAL AUF RÄDERN - MODELL 2

Größen 1500x500x1600mm,  
2000x500x1600mm

ca. Gewicht 9kg  
Maximale Belastung 100kg pro Aufhängestange  
Aufhängestange Ø30 Chrom, Ø30 lackiert  
Räder Ø100

[Læs bloß](#)

**Artikelnummer:** 1804003001



## KLEIDERSTÄNDER AUF NIVELLIERFUSS MIT 2 KLEIDERSTANGEN - MODELL 3

Größen	1500x500x1600mm, 2000x500x1600mm
ca. Gewicht	12.3kg
Maximale Belastung	100kg pro Aufhängestange
Aufhängestange	Ø30 Chrom x2, Ø30 lackiert x2

[Læs blot](#)

**Artikelnummer:** 18040030014-1



## HÄNGEREGAL AUF RÄDERN MIT 2 HÄNGESTANGEN - MODELL 4

Größen	1500x500x1600mm, 2000x500x1600mm
ca. Gewicht	10.5kg
Maximale Belastung	100kg pro Aufhängestange
Aufhängestange	Ø30 Chrom x2, Ø30 lackiert x2
Räder	Ø100

[Læs blot](#)

**Artikelnummer:** 18040030014

# WAGEN



## ROLLBARER TISCH MIT 2 ABLAGEN - 080R11 - MODELL 1

Größen	500x400x900 mm, 1200x600x900 mm, 900x550x900 mm
ca. Gewicht	20kg
Maximale Belastung	200kg
Höhe bis zum 1. Regalboden	210mm
Höhe bis zum 2. Regalboden	900mm
Regalboden	16mm Melamin
Räder	Ø100, Ø75

[Læs blot](#)

**Artikelnummer:** 080R11



## BATTERIE-PFLUGWAGEN - 1220X600X1050 MM

Größen	1220x600x1050mm
ca. Gewicht	100kg
Maximale Belastung	400kg
Akku	100 Ah Blei-Gel-Batterie, 1000-Watt-USV- Wechselrichter
Verbindungsoptionen	Schuko-Steckdose mit 6 Ausgängen
Regalboden	16mm Melamin
Räder	Ø125

[Læs blot](#)

**Artikelnummer:** 0309003002



## MÖBELWAGEN MIT SPANNGURTEN

Grundplatte	800x520mm
Rückenteil	900x360mm
ca. Gewicht	15kg
Maximale Belastung	100kg
Räder	Ø100

[Læs blot](#)

**Artikelnummer:** S110024

**Preis:** ab 778,05 €



## TISCHE



## WORKSTATIONS



## WERKBANK / QA-STATION

Größen	1600x800x800mm
ca. Gewicht	266kg
Maximale Belastung	400kg
Regalboden	10mm Melamin
Tischplatte	18 mm Melaminplatte (ABS-Kante)

[Læs blø](#)

**Artikelnummer:** 1200000117

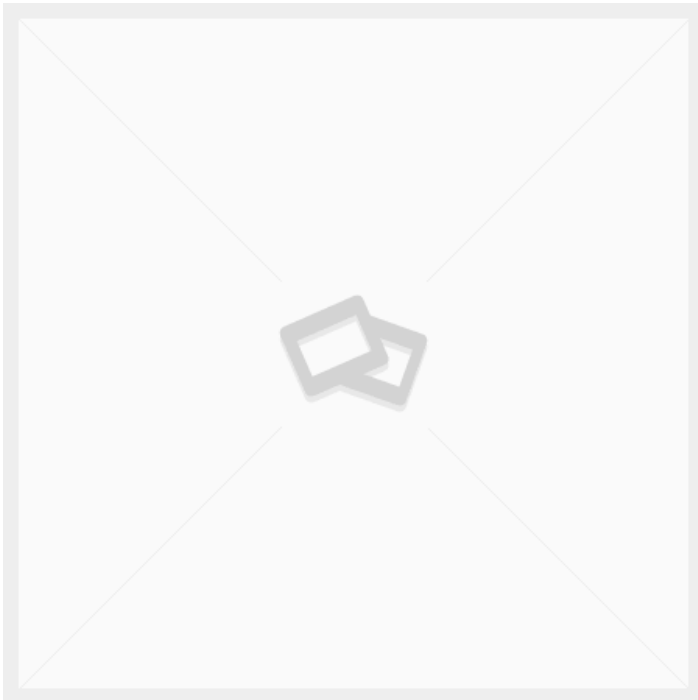

## MODULARE WORKSTATION

[Læs blø](#)

**Artikelnummer:** 0106000002



## HÖHENVERSTELLBARE TISCHE

## HÖHENVERSTELLBARER TISCH - DUO-LET 3070 - MODELL 1



Größen	1600x800mm, 1800x800mm, 2000x800mm
ca. Gewicht	50kg
Hubkapazität	200kg
Tischplatte	15 mm Birkenperrholz Film/Folie, 18 mm Melaminplatte (ABS-Kante)
Hubsäulen	2 Stück DL6 – 650 slg.

[Læs bloß](#)

**Artikelnummer:** 0101305005

## ABSENKTISCH MIT AUFBAU - DUO-LET 3070 - MODELL 2



Größen	1600x800mm, 1800x800mm, 2000x800mm
ca. Gewicht	70kg
Hubkapazität	400kg
Hubsäulen	4 Stück DL6 – 650 slg.
Tischplatte	15 mm Birkenperrholz Film/Folie, 18 mm Melaminplatte (ABS-Kante)

[Læs bloß](#)

**Artikelnummer:** 0101305003-2



## ABSENKTISCH MIT AUFBAU - DUO-LET 3070 - MODELL 3

Größen	1600x800mm, 1800x800mm, 2000x800mm
ca. Gewicht	75kg
Hubkapazität	400kg
Tischplatte	15 mm Birkenperrholz Film/Folie, 18 mm Melaminplatte (ABS-Kante)
Hubsäulen	4 Stück DL6 – 650 slg.

[Læs blot](#)

**Artikelnummer:** 0101305003-3



## ABSENKTISCH MIT AUFBAU - DUO-LET 3070 - MODELL 4

Größen	1600x800mm, 1800x800mm, 2000x800mm
ca. Gewicht	100kg
Hubkapazität	400kg
Hubsäulen	4 Stück DL6 – 650 slg.
Tischplatte	15 mm Birkenperrholz Film/Folie, 18 mm Melaminplatte (ABS-Kante)

[Læs blot](#)

**Artikelnummer:** 0101305003-4

## HÖHENVERSTELLBARER TISCH - ERG-O-LIFT 300 - MODELL 1

Größen	1600x800mm, 1800x800mm, 2000x800mm, 2500x800mm
ca. Gewicht	135kg
Hubkapazität	400kg
Tischplatte	50mm Ablagetischplatte
Hubsäulen	2 Stück DL2 - 500kg (Heben/Senken)

[Læs blot](#)

**Artikelnummer:** 0101300006



## ABSENKTISCH MIT AUFBAU - ERG-O-LIFT 300 - MODELL 2

Größen	1600x800mm, 1800x800mm, 2000x800mm, 2500x800mm
ca. Gewicht	165kg
Hubkapazität	400kg
Tischplatte	50mm Ablagetischplatte
Hubsäulen	2 Stück DL2 - 500kg (Heben/Senken)

[Læs blot](#)

**Artikelnummer:** 0101300003





## HÖHENVERSTELLBARER TISCH MIT SCHUBLADE - DUO-LET 3070

Größen	1600x800mm, 1800x800mm, 2000x800mm
ca. Gewicht	80kg
Hubkapazität	400kg
Hubsäulen	4 Stück DL6 – 650 slg.
Tischplatte	15 mm Birkenperrholz Film/Folie, 18 mm Melaminplatte (ABS-Kante)
Schubladen	1 Schublade auf Schienen

[Læs bloß](#)

**Artikelnummer:** N / A



## HÖHENVERSTELLBARER TISCH MIT AUFBAUTEN UND SCHUBLADE - DUO-LET 3070

Größen	1600x800mm, 1800x800mm, 2000x800mm
ca. Gewicht	100kg
Hubkapazität	400kg
Hubsäulen	4 Stück DL6 – 650 slg.
Tischplatte	15 mm Birkenperrholz Film/Folie, 18 mm Melaminplatte (ABS-Kante)
Schubladen	1 Schublade auf Schienen

[Læs bloß](#)

**Artikelnummer:** 0101305002



## HÖHENVERSTELLBARER TISCH - 1200X600MM - DUO-LET 3070

Größen	1200x600mm
ca. Gewicht	60kg
Hubkapazität	200kg
Hubsäulen	2 Stück DL6 – 650 slg.

[Læs blot](#)

**Artikelnummer:** N / A

---

## HÖHENVERSTELLBARER TISCH - DUO-LET 3070

Größen	1600x800mm, 1800x800mm, 2000x800mm
ca. Gewicht	75kg
Hubkapazität	400kg
Hubsäulen	4 Stück DL6 – 650 slg.
Tischplatte	15 mm Birkenperrholz Film/Folie, 18 mm Melaminplatte (ABS-Kante)

[Læs blot](#)

**Artikelnummer:** N / A





## HÖHENVERSTELLBARER TISCH - ERG-O-LITE

Größen	1600x800mm, 1800x800mm, 2000x800mm
ca. Gewicht Tischplatte	46kg 15 mm Birkensperrholz Film/Folie, 18 mm Melaminplatte (ABS-Kante)
Hubkapazität Hubsäulen	160kg 2 Stück DL6 – 650 slg.

[Læs blot](#)

**Artikelnummer:** 0202000050-1

## HÖHENVERSTELLBARER TISCH MIT ROLLEN - 2400X750 MM - ERG-O-LET 310



Größen	2400x750mm
ca. Gewicht	80kg
Maximale Belastung	400kg
Aktor	2Stück LA 31 – 450 Stk.
Vorbereitet für Räder	Montage von Blechteilen Ø100

[Læs blot](#)

**Artikelnummer:** N / A



## HÖHENVERSTELLBARER TISCH AUS EDELSTAHL AUF ROLLEN - 1500X600 MM - ERG-O-LET 312 - IPX6

Größen	1500x600x700-1000mm
ca. Gewicht	75kg
Hubkapazität	275kg
Räder	Ø125
Geeignet für die Lebensmittelindustrie	✓

[Læs bløß](#)

**Artikelnummer:** 0101312002

**Preis:** ab 3.763,50 €



## HÖHENVERSTELLBARER TISCH AUS EDELSTAHL - ERG-O-LET 310 - 1600X700 MM

Größen	1600x700x720-1170mm
ca. Gewicht	130kg
Tischplatte	16mm PA-Platte mit 3mm Edelstahlplatte
Regalboden	16mm PA-Platte mit 3mm Edelstahlplatte
Hubsäulen	2Stück LA31 - 450 slg.
Hubkapazität	400kg
Räder	4 TENTE 75 schwenkbar 2 mit Bremse, 2 ohne Bremse

[Læs bløß](#)

**Artikelnummer:** 0102003008

**Preis:** ab 4.920,50 €



## HÖHENVERSTELLBARE WERKBÄNKE

## SITZ-STEHT-TISCH MIT KIPPFUNKTION - ERG-O-LET 310 - MODELL 1



Größen	1600x800mm, 1800x800mm, 2000x800mm
ca. Gewicht	105kg
Hubkapazität	400kg
Hubsäulen	2 Stk. LA31 – 450 slg. 1 Stk. Kippantrieb 400 slg.
Kippfunktion	Bis zu 80°.
Vorderkante	50 mm über dem Rahmen – Verschraubt, abnehmbar.
Tischplatte	15 mm Birkenperrholz Film/Folie, 18 mm Melaminplatte (ABS-Kante)
Maximale Kippkapazität	200kg pro Kippantrieb

[Læs bloß](#)

**Artikelnummer:** 104310003-1

## SITZ-STEHT-TISCH MIT KIPPFUNKTION - ERG-O-LET 310 - MODELL 2



Größen	1600x800mm, 1800x800mm, 2000x800mm
ca. Gewicht	110kg
Hubkapazität	400kg
Tischplatte	15 mm Birkenperrholz Film/Folie, 18 mm Melaminplatte (ABS-Kante)
Kippfunktion	Bis zu 80°.
Hubsäulen	2 Stk. LA31 – 450 slg. 1 Stk. Kippantrieb 400 slg.
Vorderkante	50 mm über dem Rahmen – Verschraubt, abnehmbar.
Räder	Ø75
Maximale Kippkapazität	200kg pro Antrieb

[Læs bloß](#)

**Artikelnummer:** 104310003-2



## SITZ-STEHTISCH MIT KIPPFUNKTION - ERG-O-LET 310 - MODELL 3

Größen	1600x800mm, 1800x800mm, 2000x800mm
ca. Gewicht	112kg
Hubkapazität	400kg
Hubsäulen	2 Stk. LA31 – 450 slg. 1 Stk. Kippantrieb 400 slg.
Räder	Ø75
Tischplatte	15 mm Birkenperrholz Film/Folie, 18 mm Melaminplatte (ABS-Kante)
Vorderkante	50 mm über dem Rahmen – Verschraubt, abnehmbar.
Maximale Kippkapazität	200kg pro Kippantrieb

[Læs bloß](#)

**Artikelnummer:** 104310003-3



## SITZ-STEHTISCH MIT KIPPFUNKTION - ERG-O-LET 310 - MODELL 4

Größen	1600x800mm, 1800x800mm, 2000x800mm
ca. Gewicht	120kg
Hubkapazität	400kg
Hubsäulen	2 Stk. LA31 – 450 slg. 1 Stk. Kippantrieb 400 slg.
Kippfunktion	Bis zu 80°.
Vorderkante	50 mm über dem Rahmen – Verschraubt, abnehmbar.
Räder	Ø75
Tischplatte	15 mm Birkenperrholz Film/Folie, 18 mm Melaminplatte (ABS-Kante)
Überhang der Kabelhalterung Anbaurahmen	2x400mm
Maximale Kippkapazität	für Aufbauten 200kg pro Kippantrieb

[Læs bloß](#)

**Artikelnummer:** 104310003-4



## SITZ-STEHTISCH MIT KIPPFUNKTION - ERG-O- LIFT 300 - MODELL 1

Größen	1600x800mm, 1800x800mm, 2000x800mm
ca. Gewicht	125kg
Hubkapazität	400kg
Tischplatte	15 mm Birkenperrholz Film/Folie, 18 mm Melaminplatte (ABS-Kante)
Maximale Kippkapazität	200kg pro Kippantrieb
Kippfunktion	Bis zu 80°.
Hubsäulen	2 DL2 – 500 slg (heben/senken), 2 LA31 – 400 slg.
Vorderkante	50 mm über dem Rahmen – verschraubt
Bedienung	Phasenmontierter und handgehaltener Bluetooth- Betrieb

[Læs bloß](#)

**Artikelnummer:** 0104300002



## HÖHENVERSTELLBARER TISCH MIT KIPPFUNKTION - ERG-O-LIFT 300 - MODELL 2

Größen	1600x800mm, 1800x800mm, 2000x800mm
ca. Gewicht	125kg
Hubkapazität	400kg
Maximale Kippkapazität	200kg pro Kippantrieb
Kippfunktion	Bis zu 80°.
Tischplatte	15 mm Birkenperrholz Film/Folie, 18 mm Melaminplatte (ABS-Kante)
Hubsäulen	2 DL2 – 500 slg (heben/senken), 2 LA31 – 400 slg.
Räder	4 x Ø100 Lenkrollen mit Bremsen

[Læs bloß](#)

**Artikelnummer:** 0104300002-2



## HÖHENVERSTELLBARER TISCH MIT NEIGEFUNKTION - ERG-O-LIFT 300 - 2100X1560MM

Größen	2100x1560mm
Hubkapazität	300kg
Tischplatte	15 mm Birkenperrholz Film/Folie
Hubsäulen	2 Stück DL2 - 500 slg - 3 Stück LA31 Kippantrieb - 400 slg.
Kippfunktion	Bis zu 80°.
Räder	4 x Ø100 Lenkrollen mit Bremsen
Maximale Kippkapazität	300kg

[Læs bloß](#)

**Artikelnummer:** S110524

**Preis:** ab 6.467,50 €



## HÖHENVERSTELLBARER TISCH MIT NEIGUNGSFUNKTION - ERG- O-LET 312 - 1000X600MM

Größen	1000x600x935-1385mm
ca. Gewicht	55kg
Hubkapazität	200kg
Tischplatte	15 mm Birkenperrholz Film/Folie
Kippfunktion	Bis zu 80°.
Vorderkante	150 mm über der Arbeitsplatte
Maximale Kippkapazität	200kg pro Kippantrieb

[Læs bloß](#)

**Artikelnummer:** 0102312002



## HÖHENVERSTELLBARER TISCH MIT NEIGEFUNKTION - 900X600MM - DUO-LET 3070

Größen	900x600x720-1370mm
ca. Gewicht	40kg
Hubkapazität	50kg
Räder	Ø100
Kippfunktion	Bis zu 80°.
Maximale Kippkapazität	50kg

[Læs blot](#)

**Artikelnummer:** N / A

## HÖHENVERSTELLBARER TISCH MIT NEIGUNGSFUNKTION - 4000X750MM - ERG-O-LIFT 300

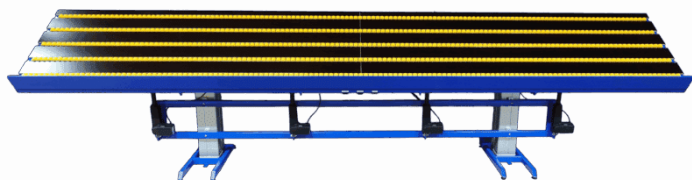

Größen	4000x750x800-1300mm
ca. Gewicht	350kg
Hubkapazität	400kg
Tischplatte	15 mm Birkenperrholz Film/Folie
Vorderkante	50 mm über der Arbeitsplatte
Kippfunktion	Bis zu 80°.
Röllenschienen	5 Teile, die unter der Arbeitsplatte angehoben/abgesenkt werden können
Gasdruckfedern	2 Stück - 500 slg.
Hubsäulen	2 DL2 - 500 slg (Heben/Senken), 4 LA31 - 250 slg (Kippen), 4 Baselift - 100 slg (Rollenbahnen)
Maximale Kippkapazität	400kg

[Læs blot](#)

**Artikelnummer:** S110423



## HÖHENVERSTELLBARER TISCH MIT NEIGUNGSFUNKTION - 2100X1000 MM - ERG-O- LIFT 300

Größen	2100x1000x700-1000mm
ca. Gewicht	150kg
Hubkapazität	400kg
Tischplatte	15 mm Birkenperrholz Film/Folie
Kippfunktion	2 separate Neigungsfunktionen
Maximale Kippkapazität	200kg pro Kippantrieb

[Læs bloß](#)

**Artikelnummer:** N / A



## HÖHENVERSTELLBARER TISCH - ERG-O-LIFT 300 - DOPPELTE NEIGUNG

Größen	2500x1000mm
ca. Gewicht	180kg
Hubkapazität	400kg
Tischplatte	15 mm Birkenperrholz Film/Folie
Hubsäulen	2 Stück DL2 - 500 slg. 4 Stück LA31 - 400 slg.
Maximale Kippkapazität	400kg

[Læs bloß](#)

**Artikelnummer:** EOL300-DV



## HEBE- UND SENKTISCH MIT NEIGEFUNKTION - ERG-O- LIFT 300 - FLEX

Größen	1180x1880x760mm
ca. Gewicht	50kg
Maximale Belastung	200kg
Tischplatte	15 mm Birkensperrholz Film/Folie
Räder	Ø100
Maximale Kippkapazität	200kg
Kippfunktion	Bis zu 80°.

[Læs blot](#)

**Artikelnummer:** EOL300-FLEX



## HÖHENVERSTELLBARER TISCH MIT NEIGEFUNKTION - ERG-O-LIFT 300 - 2130 X 1560 MM

Größen	2130 x 1560 mm
Hubkapazität	300kg
Hubsäulen	2 Stück DL2 - 500 slg - 3 Stück LA31 Kippantrieb - 400 slg.
Kippfunktion	Bis zu 80°.
Maximale Kippkapazität	300kg
Räder	4 x Ø100 Lenkrollen mit Bremsen

[Læs blot](#)

**Artikelnummer:** S110524-A

## HÖHENVERSTELLBARER TISCH MIT NEIGUNGSFUNKTION - 1800X1000 MM - ERG-O-LET 312



Größen	1800 x 1000 mm
ca. Gewicht	105kg
Hubkapazität	400kg
Kippfunktion	Bis zu 80°.
Hubsäulen	2 Stück LA 31 - 450 slg.
Vorbereitet für	Montage von Blechteilen
Maximale Kippkapazität	200kg pro Kippantrieb

[Læs blot](#)

**Artikelnummer:** N / A



## HEBETISCHE



## ERGONOMISCHER HUBTISCH ERG-O-LIFT 300 SINGLE | ELEKTRISCHER MONTAGETISCH

Größen	600/1200x600x800 mm
ca. Gewicht	70kg
Hubkapazität	200kg
Tischplatte	16 mm MDF mit aufgeklebter gerillter Gummimatte - 1 Stück 600x600 mm, 2 Stück 600x300 mm
Klappbar	Seiten
Akku	Inklusive
Hubsäulen	1 DL2 - 500 Stück.
Räder	Ø100

[Læs blot](#)

**Artikelnummer:** 102300002



## HUBTISCH MIT NEIGUNG - LIFT-O-LET 120 SPECIAL

Größen	1200x800mm
ca. Gewicht	40kg
Hubkapazität	120kg
Tischplatte	15 mm Birkenperrholz Film/Folie

[Læs blot](#)

**Artikelnummer:** N / A



## HEBETISCH - 1100X600 MM

Größen	1100x600mm
ca. Gewicht	25kg
Hubkapazität	50kg
Akku	mit Kontrollen
Tischplatte	10mm kompaktes Laminat
Räder	Ø75

[Læs blot](#)

**Artikelnummer:** N / A



## HEBETISCH AUS EDELSTAHL - 500X600 MM

Größen	500x600x650x650-1300mm
ca. Gewicht	42kg
Hubkapazität	200kg
Hubsäulen	1 DL2 - 500 Stück.
Räder	Ø100

[Læs blot](#)

**Artikelnummer:** N / A

## HEBEBÜHNE - LIFT-O-LET 390 | ROBUST & ERGONOMISCH



Größen 1200x800x120-480mm  
ca. Gewicht 55kg  
Hubkapazität 200kg

[Læs blot](#)

**Artikelnummer:** N / A



## PACKTISCHE

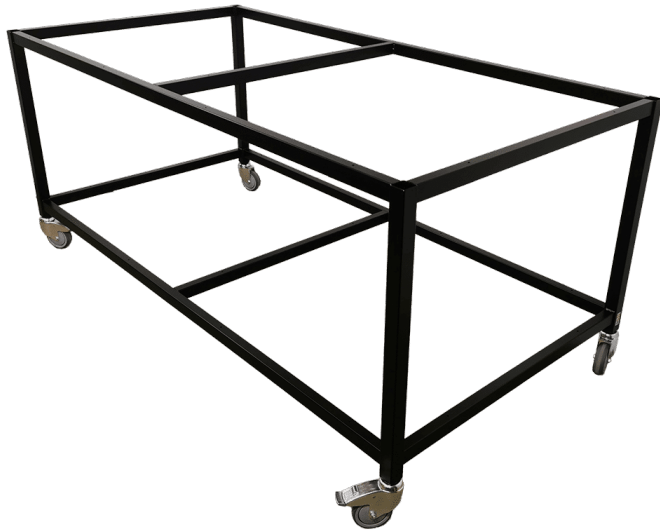

## PACKTISCHGESTELL - ROBUSTER UND MOBILER ARBEITSPLATZ

Größen	2000x1000x840mm
ca. Gewicht	45kg
Maximale Belastung	400kg
Vorbereitet für Räder	Montage von Blechteilen Ø100

[Læs blot](#)

**Artikelnummer:** N / A



## PACKTISCH AUF RÄDERN - FLEXIBLE UND ROBUSTE WERKBANK

Größen	2000 x 800 x 700 mm
ca. Gewicht	55kg
Tischplatte	18 mm Melaminplatte (ABS- Kante)
Räder	Ø100

[Læs blot](#)

**Artikelnummer:** S110509



## EXTRAKTION TABELLEN

## ABSAUGTISCH MIT HÖHENVERSTELLUNG - ERG-O-LIFT 300



Größen	2500x800mm
ca. Gewicht	135kg
Hubkapazität	400kg
Hubsäulen	2 Stück DL2 - 500kg (Heben/Senken)
Tischplatte	20x30 Latten aus Birke

[Læs bloß](#)

**Artikelnummer:** 1003000037

**Preis:** ab 3.477,50 €

## ABSAUGTISCH AUF RÄDERN - 2500X800X900 MM



Größen	2500x800x900mm
ca. Gewicht	100kg
Tischplatte	20x30 Latten aus Birke
Räder	Ø160

[Læs bloß](#)

**Artikelnummer:** 0106003001

**Preis:** ab 2.515,50 €



## KLEINER AUSZIEHTISCH - 600 X 400 X 900 MM

Größen	600 x 400 x 900 mm
ca. Gewicht	24kg
Maximale Belastung	100kg
Tischplatte	20×30 Latten aus Birke
Räder	Ø75

[Læs blø](#)

**Artikelnummer:** 403003001

**Preis:** ab 1.540,50 €



## TRANSPORTWAGEN



## ANDERE TROLLEYS



## MÖBELWAGEN MIT SPANNGURTEN

Grundplatte	800x520mm
Rückenteil	900x360mm
ca. Gewicht	15kg
Maximale Belastung	100kg
Räder	Ø100

[Læs bloß](#)

**Artikelnummer:** S110024

**Preis:** ab 778,05 €



## STÄNDER FÜR AUFWICKLER

Größen	800 x 800 x 1150 mm
ca. Gewicht	52 kg
Maximale Belastung	300kg
Räder	Ø250 PVR

[Læs bloß](#)

**Artikelnummer:** 1804010001



## FASSWAGEN

[Læs blot](#)

Artikelnummer: N / A



## KATAFALK 2080X700X500-900MM

Größen	2080x700x500-900mm
ca. Gewicht	150kg
Hubkapazität	275kg
Rollenschienen	5x Ø60 Rollenschienen
Räder	Ø125

[Læs blot](#)

Artikelnummer: 1009000002



## WERKZEUGWAGEN MIT HEBEBANK

Größen	1000x750x975-1675mm
ca. Gewicht	225kg
Hubkapazität	1000kg
Räder	Extra stark
Akku	mit Kontrollen
Tischplatte	50 mm PE-HD Platte, mit Schlitzen für Werkzeuge.

Rollenschiene	
Elektrischer Antrieb	X

[Læs bloß](#)

**Artikelnummer:** S110200-1-1



## EDELSTAHL- OHRMARKENWAGEN - 1050 X 600 X 900 MM

Größen	1050x600x900mm
ca. Gewicht	55kg
Maximale Belastung	300kg
Räder	Ø160
Geeignet für die Lebensmittelindustrie	✓

[Læs bloß](#)

**Artikelnummer:** 086R13-A

**Preis:** ab 2.203,50 €



## **FALTENBALG-WAGEN**



## WANNENWAGEN MIT SCHUBBÜGEL

Größen	850x470x800mm
ca. Gewicht	15kg
Maximale Belastung	100kg
Wanne	800x530x300mm
Räder	Ø100

[Læs blot](#)

**Artikelnummer:** 0902003003

**Preis:** ab 307,45 €



## 85-LITER-WANNENWAGEN

Größen	650x500x960mm
ca. Gewicht	14kg
Maximale Belastung	100kg
Räder	Ø75

[Læs blot](#)

**Artikelnummer:** 090200300



## KABELFAHRWERKE



## KABELWAGEN MIT GRUNDPLATTE

Größen	1600x900x1800mm
ca. Gewicht	32kg
Maximale Belastung	200kg
Grundplatte	16mm Melamin
Räder	Ø100

[Læs blø](#)

**Artikelnummer:** S110242



## MONTAGESTATION AUF RÄDERN MIT KABELHALTERN UND HEBE- /SENKFUNKTION

Größen	1100 x 800 x 1850 mm
Hubkapazität	250kg
Grundplatte	15 mm Birkensperrholz Film/Folie
Tischplatte	15 mm Birkensperrholz Film/Folie
Räder	Ø100 schwenkbar mit Bremse

[Læs blø](#)

**Artikelnummer:** S110426



## LADEWAGEN



## LASTENWAGEN

Größen	1200x600x400mm
ca. Gewicht	40kg
Maximale Belastung	500kg
Grundplatte	15 mm Birkensperrholz Film/Folie
Räder	Ø260

[Læs blø](#)

**Artikelnummer:** N / A



## LAGERWAGEN



## WAGEN FÜR KARTON - 600X400X940MM

Größen	600x400x940mm
ca. Gewicht	20kg
Maximale Belastung	200kg
Räder	Ø100

[Læs blot](#)

**Artikelnummer:** N / A



## GITTER-PACKWAGEN

Größen	1055x600x540mm
ca. Gewicht	50kg
Maximale Belastung	300kg
Grundplatte	15 mm Birkensperrholz Film/Folie
Räder	Ø200

[Læs blot](#)

**Artikelnummer:** 0306003001

**Preis:** ab 752,05 €

## LAGERWAGEN MIT VERSTELLBAREM FACH



Größen	1270x660mm
ca. Gewicht	40kg
Maximale Belastung	300kg
Höhe bis zum 1. Regalboden	250mm
Höhe bis zum 2. Regalboden	750-900mm
Regalboden	16mm Melamin
Räder	Ø160

[Læs blot](#)

**Artikelnummer:** 0301003007

**Preis:** ab 685,75 €

## REGALWAGEN MIT 3 ETAGEN - 1200X600X1450MM



Größen	1200x600x1450mm
ca. Gewicht	65kg
Maximale Belastung	250kg
Räder	Ø160

[Læs blot](#)

**Artikelnummer:** 1702003004



## LAGERREGAL MIT 4 FÄCHERN - 900X555X1500MM

Größen	900x555x1500mm
ca. Gewicht	30kg
Maximale Belastung	200kg
Räder	Ø100

[Læs blot](#)

**Artikelnummer:** N / A

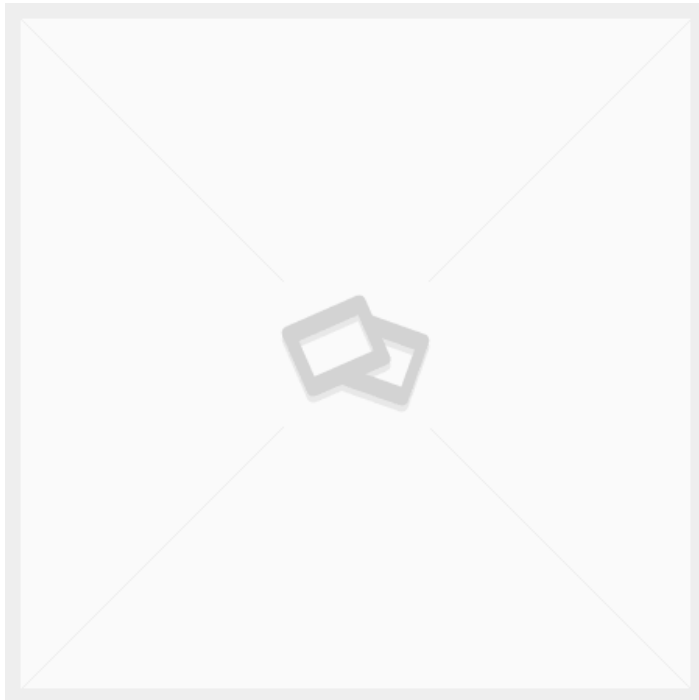

## LAGERWAGEN - 1015X660X1700MM - U100

Größen	1015 x 660 x 1700 mm
ca. Gewicht	45kg
Maximale Belastung	150kg
Räder	4 Stk. Ø150 – Schwenkbare PNP-Rollen (weiche Räder) 2. mit Bremse 2. ohne Bremse

[Læs blot](#)

**Artikelnummer:** 0301003008

**Preis:** ab 1.039,35 €



## KARTONWAGEN MIT 5 AUFHÄNGERN - 600 X 550 X 940 MM

Größen	600 x 550 x 940 mm
ca. Gewicht	30kg
Maximale Belastung	200kg
Aufhängestange	1 Schiebestange, 4 abnehmbare Kleiderbügel

[Læs blot](#)

**Artikelnummer:** 0308000007



## BLECHKARREN



## DOPPELSEITIGER A-WAGEN

Größen	1270x800x1200mm
ca. Gewicht	90kg
Maximale Belastung	500kg
Räder	Ø160

[Læs blot](#)

**Artikelnummer:** 2041020003

**Preis:** ab 1.266,85 €



## GROSSER A-WAGEN

Größen	2000x800x1200mm
ca. Gewicht	180kg
Maximale Belastung	400kg
Räder	Ø160

[Læs blot](#)

**Artikelnummer:** N / A



## ROLLENAUFLAGEWAGEN

Größen	1200x800x442mm
ca. Gewicht	Ca. 70kg
Maximale Belastung	400kg
Räder	Ø100
Kugelrollen	
Rollenschienen	

[Læs blø](#)

**Artikelnummer:** S110438



## KOMMISSIONIERWAGEN



## BATTERIE-PFLUGWAGEN - 1220X600X1050 MM

Größen	1220x600x1050mm
ca. Gewicht	100kg
Maximale Belastung	400kg
Akku	100 Ah Blei-Gel-Batterie, 1000-Watt-USV- Wechselrichter
Verbindungsoptionen	Schuko-Steckdose mit 6 Ausgängen
Regalboden	16mm Melamin
Räder	Ø125

[Læs blot](#)

**Artikelnummer:** 0309003002



## KOMMISSIONIERWAGEN MIT AKKU UND HEBE- /SENKFUNKTION - 960 X 650 MM

Größen	960 x 650 x 740-1400 mm
ca. Gewicht	100kg
Hubkapazität	200kg
Akku	100-Ah-Blei-Gel-Batterie, 1000-Watt-USV- Wechselrichter
Regalboden	18mm Birkenperrholz Film/Folie
Räder	Ø125

[Læs blot](#)

**Artikelnummer:** 0309003001

**Preis:** ab 3.300,05 €



## KOMMISSIONIERWAGEN MIT HEBEBANK

Größen	950x500x1300mm
ca. Gewicht	26kg
Maximale Belastung	75kg
Tablett	300x400x200mm
Räder	Ø100

[Læs blot](#)

**Artikelnummer:** 0309003003

**Preis:** ab 1.487,85 €



## KLEINER KOMMISSIONIERWAGEN

Größen	650x500x960mm
ca. Gewicht	20kg
Maximale Belastung	50kg
Tablet-Halterung	350x250mm
Oberes Regal	Innenmaße: 490x350mm
Räder	Ø100

[Læs blot](#)

**Artikelnummer:** 0306003002

**Preis:** ab 607,75 €



## KOMMISSIONIERWAGEN MIT 9 FÄCHERN - 1080X450X1400 MM

Größen	1080x450x1400mm
ca. Gewicht	50kg
Maximale Belastung	150kg
Grundplatte	15 mm Birkensperrholz Film/Folie
Räder	Ø100

[Læs bloß](#)

**Artikelnummer:** N / A



## KOMMISSIONIERWAGEN MIT 6 FÄCHERN - 760X450X1400 MM

Größen	1080x450x1400mm
ca. Gewicht	55kg
Maximale Belastung	300kg
Regalboden	15 mm Birkensperrholz Film/Folie
Räder	Ø125

[Læs bloß](#)

**Artikelnummer:** N / A



## KOMMISSIONIERWAGEN MIT 4 ETAGEN - 1270X660X1700 MM

Größen	1270x660x1700mm
ca. Gewicht	65kg
Maximale Belastung	250kg
Höhe bis zum 1. Regalboden	250mm
Höhe bis zum 2. Regalboden	620mm
Höhe bis zum 3. Regalboden	990mm
Höhe bis zum 4. Regalboden	1360mm
Regalboden	4Stk. 16mm Melamin
Räder	Lenkrollen Ø160

[Læs blot](#)

**Artikelnummer:** 0301003005



## KOMMISSIONIERWAGEN MIT GEFEDERTER ABLAGE

Größen	850x450x800mm
ca. Gewicht	30kg
Maximale Belastung	100kg
Regalboden	Lackiertes Stahlblech
Hublänge auf dem Regal	350mm
Räder	Ø75

[Læs blot](#)

**Artikelnummer:** N / A



## TEXTIL-WAGEN



## ERGONOMISCHER TEXTILWAGEN

Größen	600x390x770-1070mm
ca. Gewicht	10kg
Maximale Belastung	75kg
Unteres Regal	150mm vom Boden
Oberes Regal	470mm vom Boden
Räder	Ø75

[Læs blot](#)

**Artikelnummer:** N / A



## TEXTILWAGEN KLEIN

Größen	470x390x900mm
ca. Gewicht	20kg
Maximale Belastung	100kg
Regalboden	18mm Laminatplatte
Räder	Ø75

[Læs blot](#)

**Artikelnummer:** N / A



## KORBWAGEN MIT 15 KÖRBEN - 1440X600X1750MM

Größen	1440x600x1750mm
ca. Gewicht	75kg
Maximale Belastung	200kg
Körbe	15 Stück.
Räder	Ø100

[Læs blø](#)

**Artikelnummer:** S110200



## HALTERUNGEN & GESTELLE



## A-RAHMEN



## A-RAHMEN AUF RÄDERN

Größen	1500x1100x2050mm
ca. Gewicht	50kg
Maximale Belastung	100kg pro Platte
Regalboden	4x 18 mm Birkensperrholz Film/Folie
Räder	4 schwenkbar mit Bremse

[Læs blot](#)

**Artikelnummer:** 3086810002

**Preis:** ab 1.227,85 €



## A-RAHMEN MIT HERAUSNEHMBAREN FACHBÖDEN

Größen	2000x800x2050mm
ca. Gewicht	100kg
Maximale Belastung	300kg
Räder	Ø100 schwenkbar mit Bremse
Regalboden	3mm lackiertes Stahlblech

[Læs blot](#)

**Artikelnummer:** S110535



## A-RAHMEN MIT ÜBERHANG - 1500X1100X2050 MM

Größen	1500x1100x2050mm
ca. Gewicht	55kg
Maximale Belastung	100kg pro Platte
Überhang der Kabelhalterung	2x400mm
Regalboden	4x 18 mm Birkensperrholz Film/Folie
Räder	4 schwenkbar mit Bremse

[Læs blø](#)

**Artikelnummer:** N / A



## **ABFALLEIMER**



## HÖHENVERSTELLBARES ABFALLREGAL - MODELL 1

Größen 440x420x630-900mm  
ca. Gewicht  
Maximale Belastung 30kg  
Stellfüße 4 Stk.

[Læs blot](#)

**Artikelnummer:** 1804099003-1

**Preis:** ab 120,25 €



## HÖHENVERSTELLBARES ABFALLREGAL - MODELL 2

Größen 440x420x630-900mm  
ca. Gewicht 10kg  
Maximale Belastung 30kg  
Räder Ø75

[Læs blot](#)

**Artikelnummer:** 1804099003-2

**Preis:** ab 135,85 €



## HÖHENVERSTELLBARER ABFALLBEHÄLTER MIT DECKEL - MODELL 3

Größen	440x420x630-900mm
ca. Gewicht	
Maximale Belastung	30kg
Stellfüße	4 Stk.
Deckel	✓

[Læs bløß](#)

**Artikelnummer:** 1804099003-3

**Preis:** ab 146,25 €



## HÖHENVERSTELLBARES ABFALLREGAL MIT DECKEL - MODELL 4

Größen	440x420x630-900mm
ca. Gewicht	11kg
Maximale Belastung	30kg
Räder	Ø75
Deckel	

[Læs bløß](#)

**Artikelnummer:** 1804099003-4

**Preis:** ab 161,85 €



## ABFALLREGAL AUS EDELSTAHL

Größen 440x420x630-900mm  
ca. Gewicht  
Räder 4Stück Ø75 mit Bremsen

[Læs blot](#)

**Artikelnummer:** 1804099075

**Preis:** ab 253,50 €

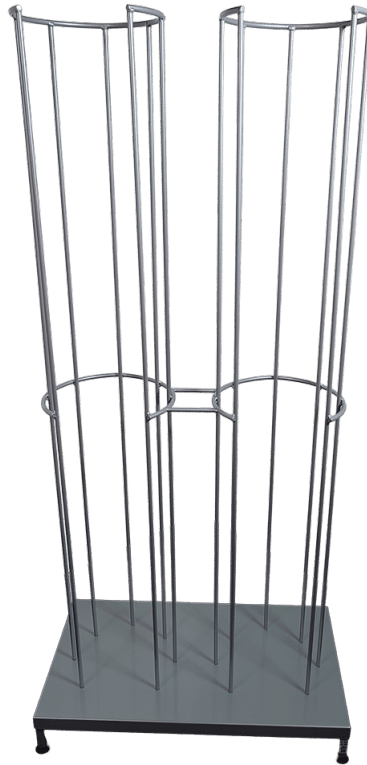

## ANDERE STÄNDE



## WERKZEUGTAFEL AUF RÄDERN

Größen	930x600x1700mm
Grundplatte	10mm kompaktes Laminat
Räder	4 Stk. TENTE Ø125 2 mit Bremsen. 2 ohne Bremsen

[Læs bloß](#)

**Artikelnummer:** 1804003009

**Preis:** ab 1.097,85 €



## 2-SEITIGE DISPLAYWAND AUF ROLLEN - 1800X2000MM

Größen	1800x2000mm
ca. Gewicht	25kg
Maximale Belastung	200kg
Räder	Ø75 - 2 mit Bremsen, 2 ohne Bremsen
Schallabsorbierende Platten	4 Stück abnehmbar mit Klettverschluss

[Læs bloß](#)

**Artikelnummer:** 1804003007

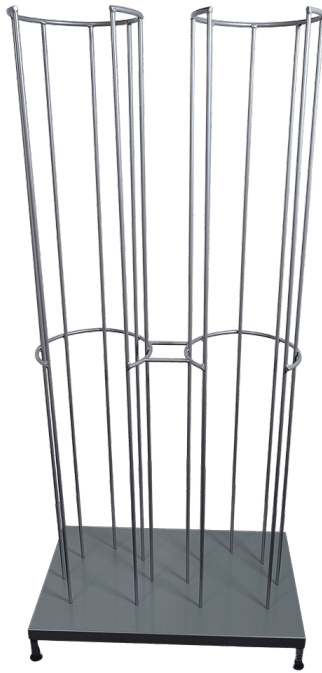

## STÄNDER FÜR SCHUTZHELME - 2-TEILIG - 780 X 470 X 1600 MM

Größen  
ca. Gewicht 40kg  
Maximale Belastung 150kg

[Læs blot](#)

**Artikelnummer:** 1803000002

**Preis:** ab 632,45 €



## STÄNDER FÜR SCHUTZHELME - MIT WANDHALTERUNG - 250 X 230 X 1200 MM

Größen 250 x 230 x 1200 mm  
ca. Gewicht  
Maximale Belastung 100kg  
Grundplatte Stahlplatte

[Læs blot](#)

**Artikelnummer:** 1802000001

**Preis:** ab 373,75 €



## GITTERSTÄNDER

Größen	1500x700x2000mm
ca. Gewicht	45kg
Maximale Belastung	200kg
Räder	Ø75

[Læs blot](#)

**Artikelnummer:** N / A

---

## ROLLSTAND FLEX

[Læs blot](#)

**Artikelnummer:** S110200-1



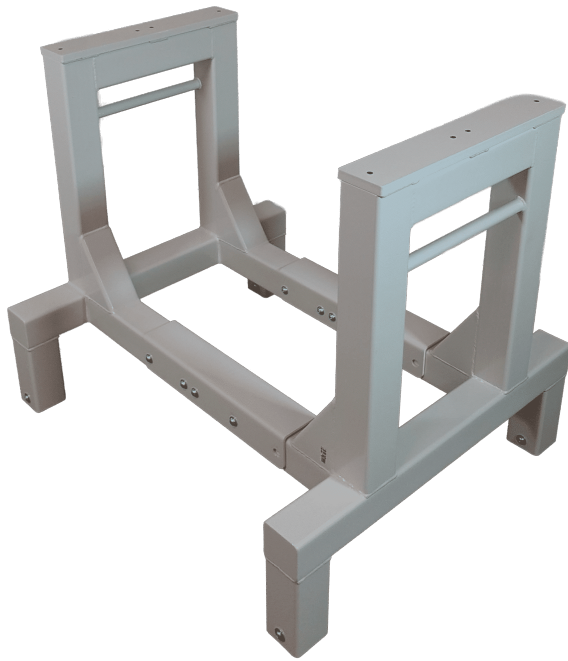

## ROLLSTAND FLEX EINZEL

[Læs blot](#)

Artikelnummer: 3086800140



## KLEIDERSTÄNDER

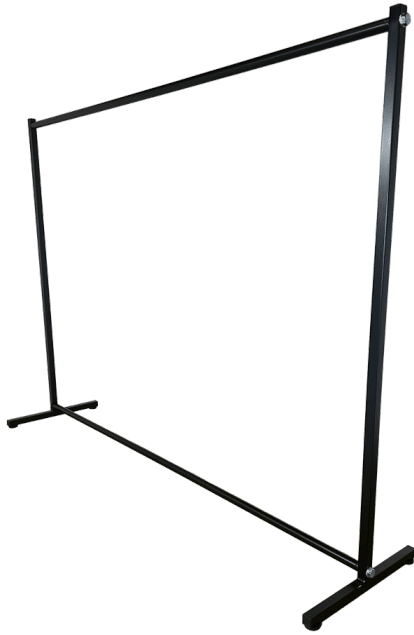

## HÄNGESTÄNDER AUF NIVELLIERSCUH - MODELL 1

Größen 1500x500x1600mm,  
2000x500x1600mm  
ca. Gewicht  
Maximale Belastung 100kg pro Aufhängestange  
Aufhängestange

[Læs bloß](#)

**Artikelnummer:** 1804003001-1



## HÄNGEREGAL AUF RÄDERN - MODELL 2

Größen 1500x500x1600mm,  
2000x500x1600mm  
ca. Gewicht 9kg  
Maximale Belastung 100kg pro Aufhängestange  
Aufhängestange Ø30 Chrom, Ø30 lackiert  
Räder Ø100

[Læs bloß](#)

**Artikelnummer:** 1804003001



## KLEIDERSTÄNDER AUF NIVELLIERFUSS MIT 2 KLEIDERSTANGEN - MODELL 3

Größen	1500x500x1600mm, 2000x500x1600mm
ca. Gewicht	12.3kg
Maximale Belastung	100kg pro Aufhängestange
Aufhängestange	Ø30 Chrom x2, Ø30 lackiert x2

[Læs blot](#)

**Artikelnummer:** 18040030014-1



## HÄNGEREGAL AUF RÄDERN MIT 2 HÄNGESTANGEN - MODELL 4

Größen	1500x500x1600mm, 2000x500x1600mm
ca. Gewicht	10.5kg
Maximale Belastung	100kg pro Aufhängestange
Aufhängestange	Ø30 Chrom x2, Ø30 lackiert x2
Räder	Ø100

[Læs blot](#)

**Artikelnummer:** 18040030014



## BÜGELGESTELL MIT ABNEHMBAREN STANGEN - 2000X500X1900MM

Größen	2000x1900x500mm
ca. Gewicht	15kg
Maximale Belastung	100kg pro Aufhängestange
Aufhängestange	3 Stk. Ø30x2
Räder	Ø75

[Læs blot](#)

**Artikelnummer:** 1804003003



## BÜGELGESTELL MIT 3 BÜGELSTANGEN - 2000X1900X500MM

Größen	2000x1900x500mm
ca. Gewicht	25kg
Maximale Belastung	100kg pro Aufhängestange
Aufhängestange	3 Stk. Ø30x2
Räder	Ø75

[Læs blot](#)

**Artikelnummer:** 1804003002



## HÄNGERAHMEN FÜR FÄSSER - 1000X750X1065MM

Größen	1000x750x1065mm
ca. Gewicht	25kg
Maximale Belastung	100kg
Aufhängestange	Ø30
Räder	Ø100

[Læs blot](#)

**Artikelnummer:** N / A

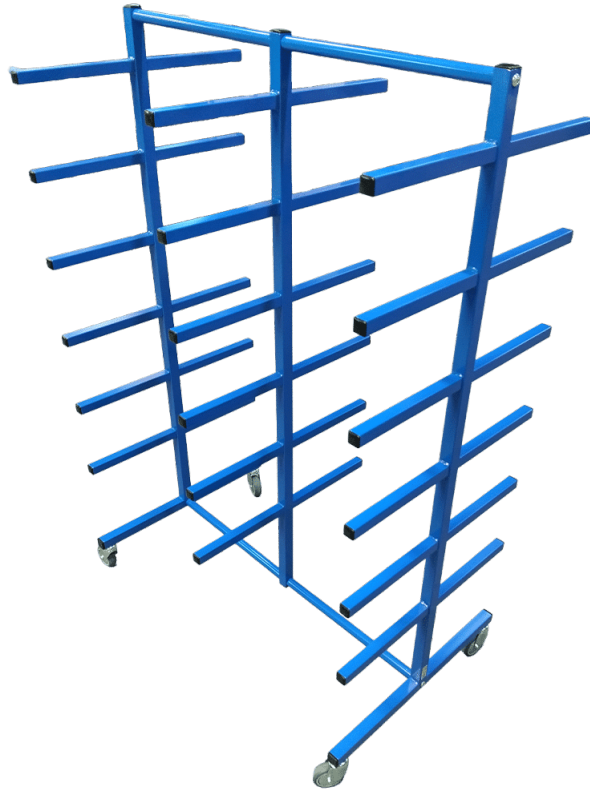

## ABZWEIGREGALE



## ABLAGE AUF RÄDERN - 1300X950X1700 MM

Größen	1300x950x1700mm
ca. Gewicht	40kg
Maximale Belastung	300kg
Gabeln	Ø19x470mm
Räder	4 Tente PVR-Rollen Ø125 schwenkbar
Abstand zwischen den Ästen	100mm C/C
Astmaß	Ø19x470mm

[Læs bloß](#)

**Artikelnummer:** 1702000002

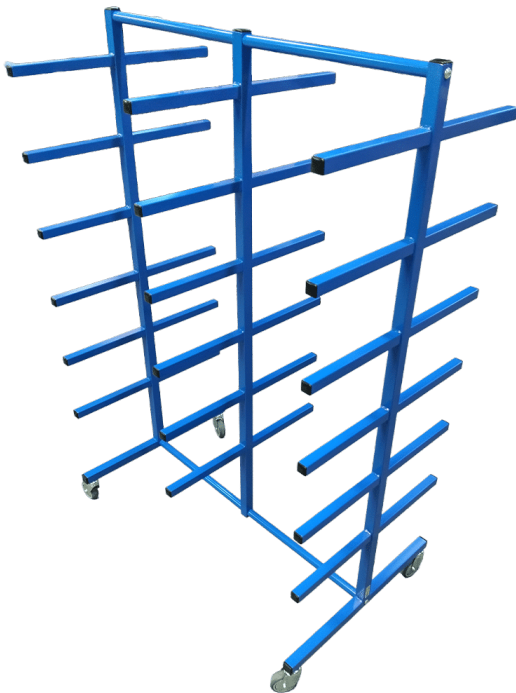

## KRAGARMREGAL AUF RÄDERN

Größen	1000x600x1500mm
ca. Gewicht	20kg
Maximale Belastung	100kg
Abstand zwischen den Ästen	200mm
Räder	4Stück Ø75 mit Bremsen

[Læs bloß](#)

**Artikelnummer:** 1402003002



## LAGERREGALE



## LAGERREGAL AUF RÄDERN - 1250X800X1700 MM

Größen	1250x800x1700mm
ca. Gewicht	100kg
Maximale Belastung	250kg
Tischplatte	15 mm Birkensperrholz Film/Folie

[Læs bløð](#)

**Artikelnummer:** N / A



## REGALWAGEN FÜR GROSSE BAUTEILE

Größen	1600x900x1800mm
ca. Gewicht	80kg
Maximale Belastung	200kg
Regalboden	16mm Melamin
Räder	Ø160

[Læs bløð](#)

**Artikelnummer:** N / A



## VERPACKUNGSGESTELLE



## PACKSTATION AUF RÄDERN

Größen	500x500mm
ca. Gewicht	18kg
Maximale Belastung	50kg
Höhenverstellbar	
Rotationsverstellbar	
Räder	Ø75

[Læs blot](#)

**Artikelnummer:** 308680035



## PACKSTÄNDER MIT TASCHENHALTER AUF RÄDERN

Größen	600x500mm
ca. Gewicht	22.5kg
Maximale Belastung	100kg
Höhenverstellbar	✓
Räder	Ø75

[Læs blot](#)

**Artikelnummer:** N / A



## TISCHWAGEN



## ROLLBARER TISCH MIT 2 ABLAGEN - 080R11 - MODELL 1

Größen	500x400x900 mm, 1200x600x900 mm, 900x550x900 mm
ca. Gewicht	20kg
Maximale Belastung	200kg
Höhe bis zum 1. Regalboden	210mm
Höhe bis zum 2. Regalboden	900mm
Regalboden	16mm Melamin
Räder	Ø100, Ø75

[Læs bløß](#)

**Artikelnummer:** 080R11



## ROLLBARER TISCH MIT SCHUBSTANGE - 080R11 - MODELL 2

Größen	1200x600x875mm, 500x400x850mm, 900x550x875mm
ca. Gewicht	25kg
Maximale Belastung	200kg
Höhe bis zum 1. Regalboden	185mm
Höhe bis zum 2. Regalboden	845mm
Regalboden	16mm Melamin
Räder	Ø100, Ø75

[Læs bløß](#)

**Artikelnummer:** 080r11-2



## ROLLBARER TISCH MIT 3 ABLAGEN - 1000X500X1000MM - 088R20

Größen	1000x500x1000mm
ca. Gewicht	27kg
Maximale Belastung	200kg
Höhe bis zum 1. Regalboden	210mm
Höhe bis zum 2. Regalboden	545mm
Höhe bis zum 3. Regalboden	900mm
Regalboden	16mm Melamin
Räder	Ø100

[Læs bloß](#)

**Artikelnummer:** 088R20

**Preis:** ab 388,05 €



## HÖHENVERSTELLBARER ROLLTISCH - 600 X 500 MM

Größen	600x500mm
ca. Gewicht	15kg
Maximale Belastung	100kg
Tischplatte	15 mm Birkenperrholz Film/Folie
Höhenverstellbar	
Räder	Ø75 - 2 mit Bremsen, 2 ohne Bremsen

[Læs bloß](#)

**Artikelnummer:** 2092900090

**Preis:** ab 506,35 €



## ROLLTISCH MIT WACKELKANTE - 084R15

Größen	1200 x 600 x 885 mm, 500x400x850mm, 900x550x900mm
ca. Gewicht	38kg
Maximale Belastung	200kg
Höhe bis zum 1. Regalboden	210mm
Höhe bis zum 2. Regalboden	545mm
Höhe bis zum 3. Regalboden	900mm
Räder	Ø100
Regalboden	16mm Melamin

[Læs bloß](#)

**Artikelnummer:** 084R15-M



## ROLLBARER TISCH MIT SCHLEIFENRAND - 089R21S

Größen	1000x600x1010mm, 700x500x1010mm
ca. Gewicht	20kg
Maximale Belastung	200kg
Höhe bis zum 1. Regalboden	210mm
Höhe bis zum 2. Regalboden	710mm
Regalboden	16mm Melamin
Räder	Ø100

[Læs bloß](#)

**Artikelnummer:** 089R21S



## ROLLTISCH MIT HOHER WACKELKANTE - MIT FILZ BEZOGEN

Größen	1250 x 650 x 875 mm
Maximale Belastung	100 kg pro Regal
Regalboden	15 mm Birken- Sperrholzfolie/Folie - Filzbeschichtet
Räder	4 Stk. Ø150 - Schwenkbare PNP-Rollen (weiche Räder) 2. mit Bremse 2. ohne Bremse

[Læs blot](#)

**Artikelnummer:** 2080110103

**Preis:** ab 649,35 €



## TRANSPORTKÄFIGE & GITTERWAGEN



## KÄFIGE AUS MESH



## GITTERKÄFIG MIT KLAPPBARER SEITE

Größen	900x1200mm
ca. Gewicht	160kg
Maximale Belastung	480kg
Klappbar	Regal
Räder	Ø125

[Læs blot](#)

**Artikelnummer:** 2095310010

**Preis:** ab 1.929,85 €



## KLEINER GITTERKÄFIG

Größen	900x1200mm
ca. Gewicht	112kg
Maximale Belastung	480kg

[Læs blot](#)

**Artikelnummer:** N / A



## **ROLLCONTAINER**



## ROLLCONTAINER MIT ABKLAPPBARER FRONT

Größen	1200x600x1400mm
ca. Gewicht	55kg
Maximale Belastung	200kg
Räder	Ø100
Grundplatte	16mm Melamin
Klappbar	Vorderseite

[Læs blot](#)

**Artikelnummer:** 1903003001

**Preis:** ab 802,75 €



## ROLLCONTAINER MIT 2 FÄCHERN

Größen	1200x800x1750mm
ca. Gewicht	75kg
Maximale Belastung	300kg
Räder	Ø160

[Læs blot](#)

**Artikelnummer:** N / A



## OPEN-SIDE- ROLLCONTAINER

Größen	1200x600x1850mm
ca. Gewicht	65kg
Grundplatte	16mm Melamin
Räder	Ø160

[Læs bloß](#)

**Artikelnummer:** 2095060006



## HOCHROLLCONTAINER - ROBUSTE UND HOHE LAGERLÖSUNG

Größen	1200x600x1850mm
ca. Gewicht	65kg
Maximale Belastung	200kg
Grundplatte	15 mm Birkensperrholz Film/Folie
Räder	Ø160

[Læs bloß](#)

**Artikelnummer:** N / A



## OPEN-FRONT- ROLLCONTAINER

Größen	700x1200x1600mm
ca. Gewicht	85kg
Grundplatte	15 mm Birkensperrholz Film/Folie
Räder	Ø100

[Læs blot](#)

**Artikelnummer:** N / A



## GROSSER ROLLCONTAINER

Größen	1200x600x1850mm
ca. Gewicht	100kg
Maximale Belastung	300kg
Räder	Ø125

[Læs blot](#)

**Artikelnummer:** N / A



## KLEINER ROLLCONTAINER

Größen	320x320x680mm
ca. Gewicht	15kg
Maximale Belastung	100kg
Räder	Ø50

[Læs blot](#)

**Artikelnummer:** N / A

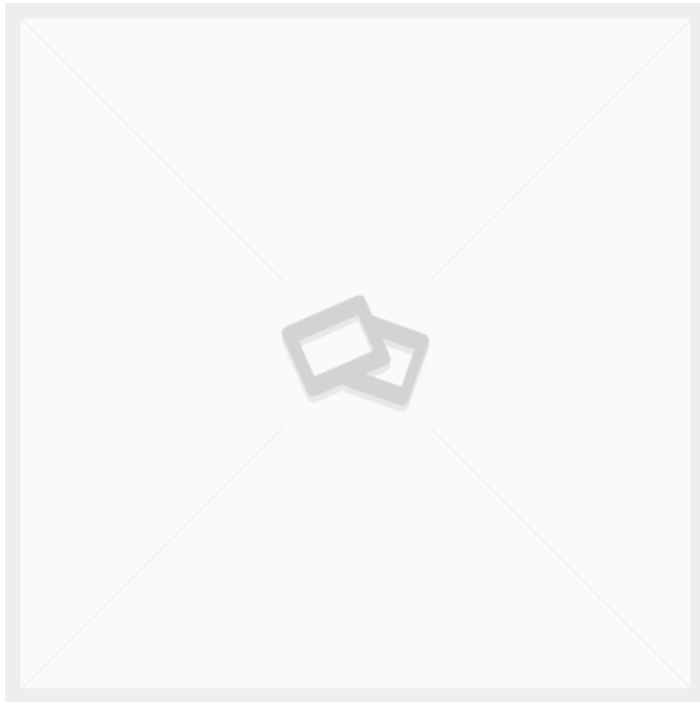

## CONTAINERWAGEN MIT 2 TÜREN UND AUFFANGWANNE - 1200X800X1910

Größen	1200 x 800 x 1910 mm
Innenmaß	1140 x 740 x 1640 mm
Maximale Belastung	400kg
Räder	4 Stk. Ø125 – 2 feste und 2 schwenkbare mit Bremse – TENTE PVR

[Læs blot](#)

**Artikelnummer:** 0302602001



## TRANSPORTKÄFIGE



## TRANSPORTKÄFIG FÜR GASFLASCHEN

Größen	1310x1220x1950mm
ca. Gewicht	210kg
Maximale Belastung	1000kg
Aluminiumausleger	2

[Læs bloß](#)

**Artikelnummer:** N / A



## TRANSPORTKÄFIG 1300X1220X840MM

Größen	1300x1220x840mm
ca. Gewicht	75kg
Maximale Belastung	1000kg
Stapelung	Entwickelt, um stapelbar und beim Transport stabil zu sein

[Læs bloß](#)

**Artikelnummer:** N / A

# ZUBEHÖR

# LINAK ZUBEHÖR

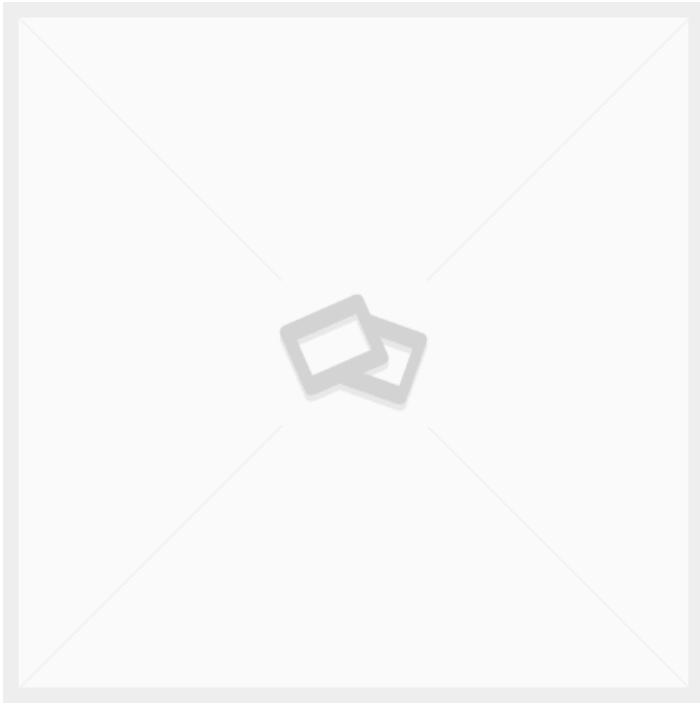

## STEUERUNG FÜR LINAK AUF/AB DPF1K00

Gewicht 0,1 kg  
Maße 5 × 4 × 2 mm

[Læs blot](#)

**Artikelnummer:** DPF1K00-010006

**Preis:** ab 16,85 €

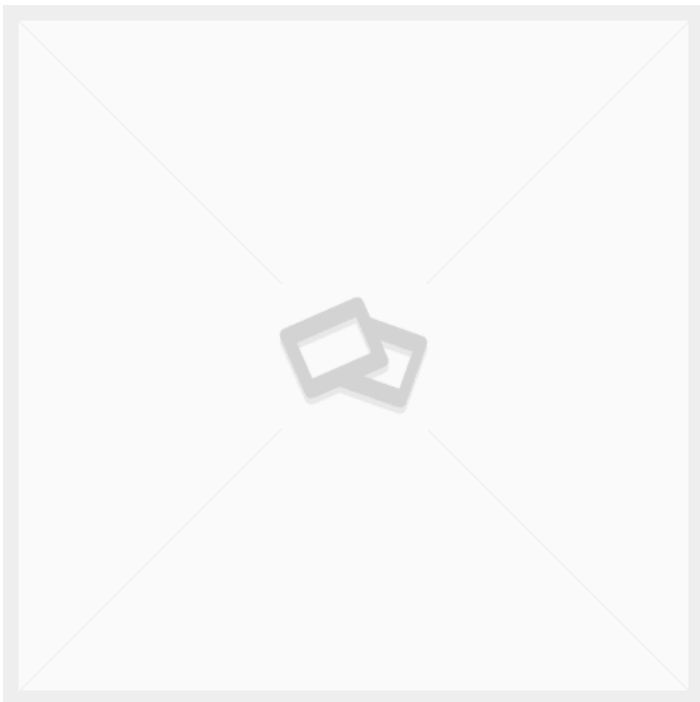

## STEUERUNG FÜR LINAK AUF/AB WASSERDICHT TP1

Gewicht 0,1 kg  
Maße 4 × 9 × 6 mm

[Læs blot](#)

**Artikelnummer:** TP010002DK-00

**Preis:** ab 124,86 €

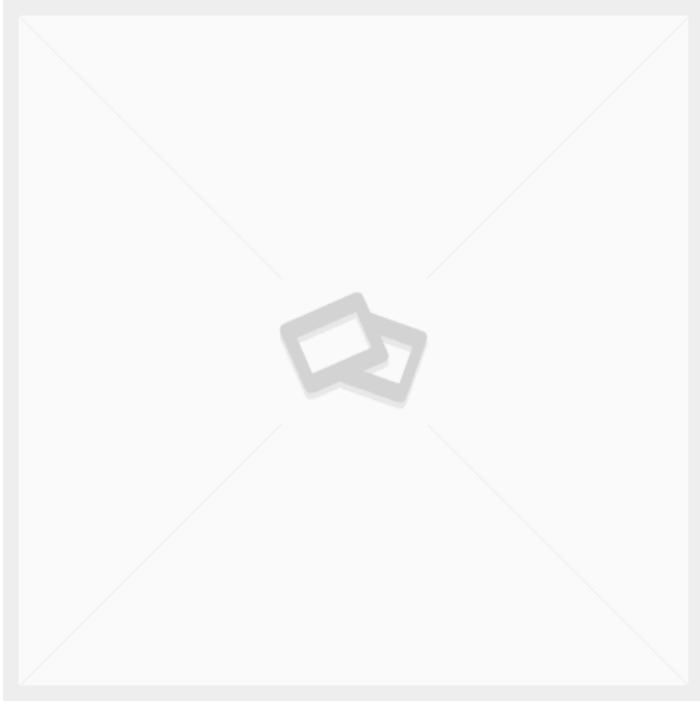

## LINAK ANTRIEB DL12 SÄULE

Maße 6 × 10 × 54,5 mm

[Læs bloß](#)

**Artikelnummer:** DL12000B0E660518

**Preis:** ab 180,72 €

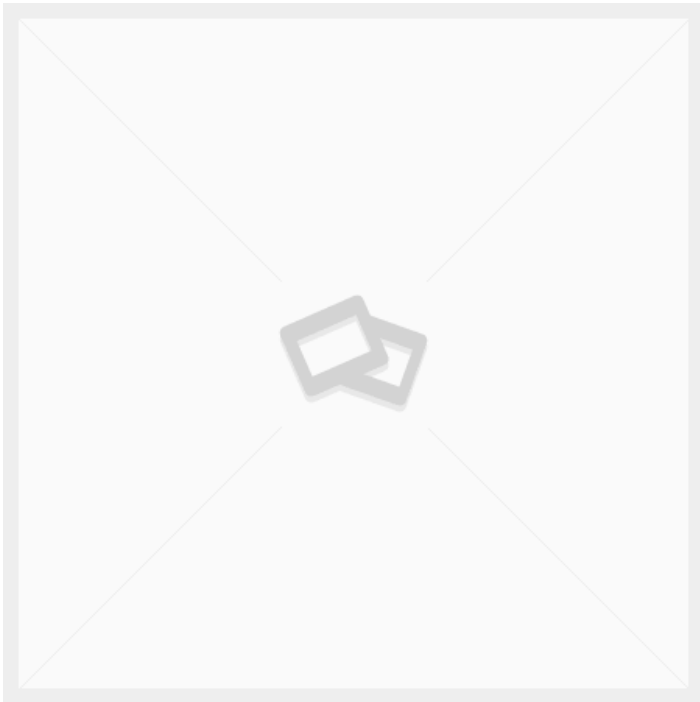

## DL20184 LINAK ANTRIEB DL2XXCA00500655

Gewicht 10 kg

Maße 30 × 30 × 80 mm

[Læs bloß](#)

**Artikelnummer:** DL20184

**Preis:** ab 477,64 €

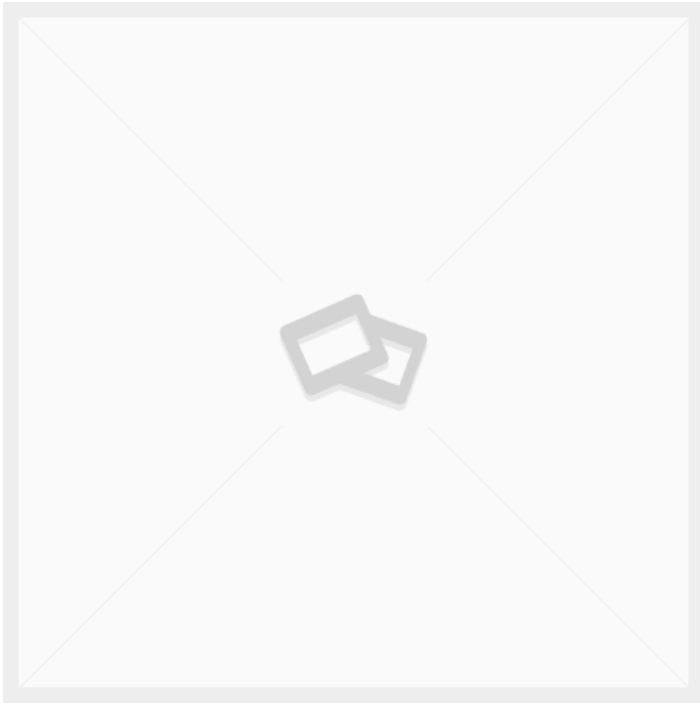

## BATTERIEKABEL 200 STECKER MIT 2-POLIGEM ANSCHLUSS LINAK

Gewicht 0,7 kg  
Maße 20 × 20 × 2 mm

[Læs blø](#)

**Artikelnummer:** CAB0705894

**Preis:** ab 4,16 €

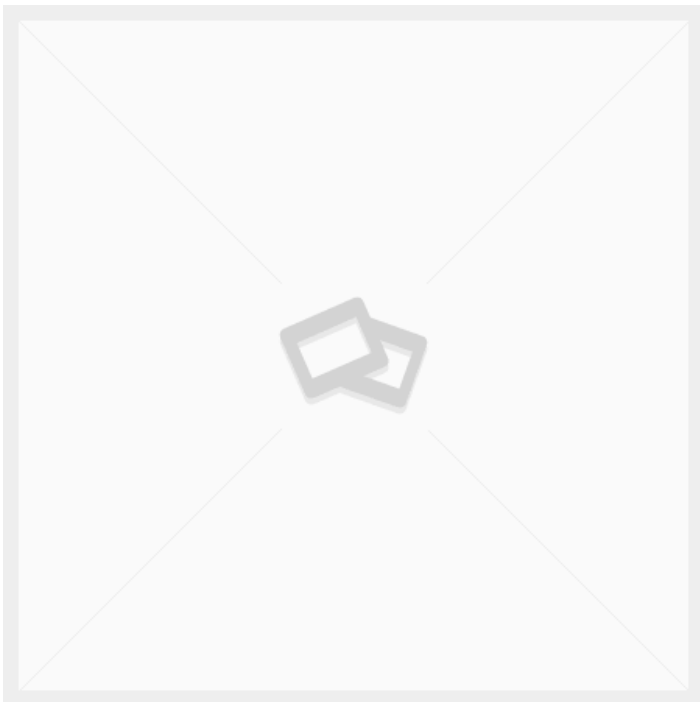

## LA31 450MM 12V LINAK ANTRIEBSBEIN

Gewicht 3 kg  
Maße 13 × 50 × 15 mm

[Læs blø](#)

**Artikelnummer:** 313290-01

**Preis:** ab 127,76 €

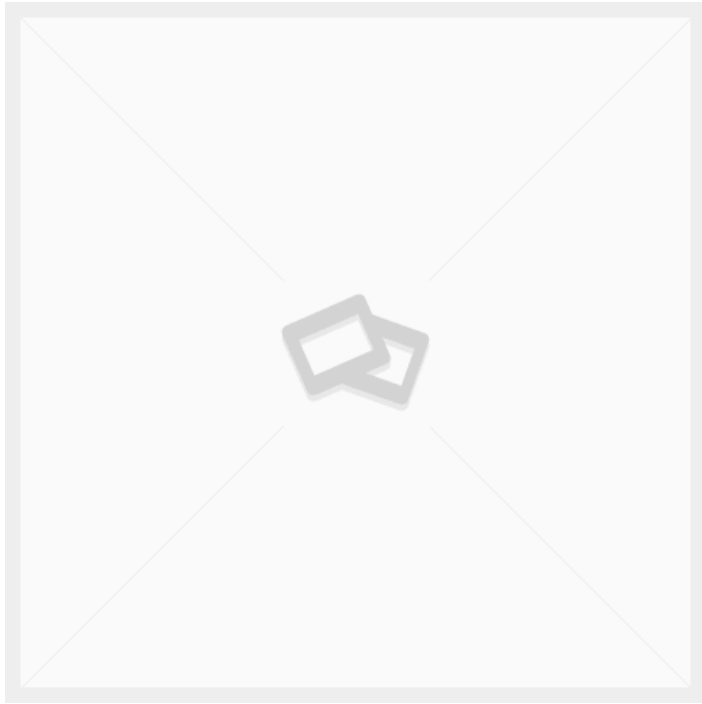

## STEUERUNG FÜR LINAK 1 REF. M/SPEICHER

[Læs bloß](#)

**Artikelnummer:** DPF1M00-010006

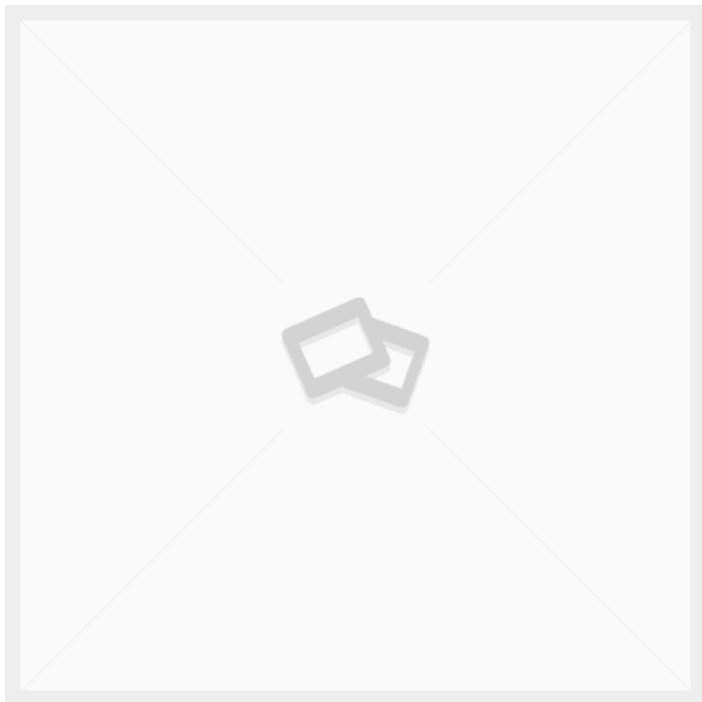

## LINAK BLUETOOTH-DONGLE

[Læs bloß](#)

**Artikelnummer:** BLE2LIN002

**Preis:** ab 15,72 €

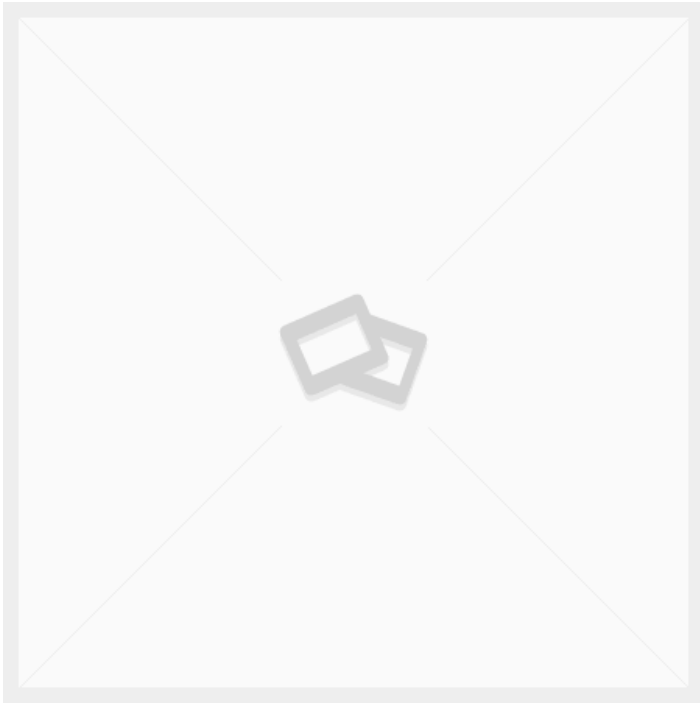

## NETZWERKKABEL 0,3M 8-POLIG RJ45 LINAK

Gewicht 0,2 kg  
Maße 20 × 20 × 2 mm

[Læs blot](#)

**Artikelnummer:** CAB0705835

**Preis:** ab 3,64 €

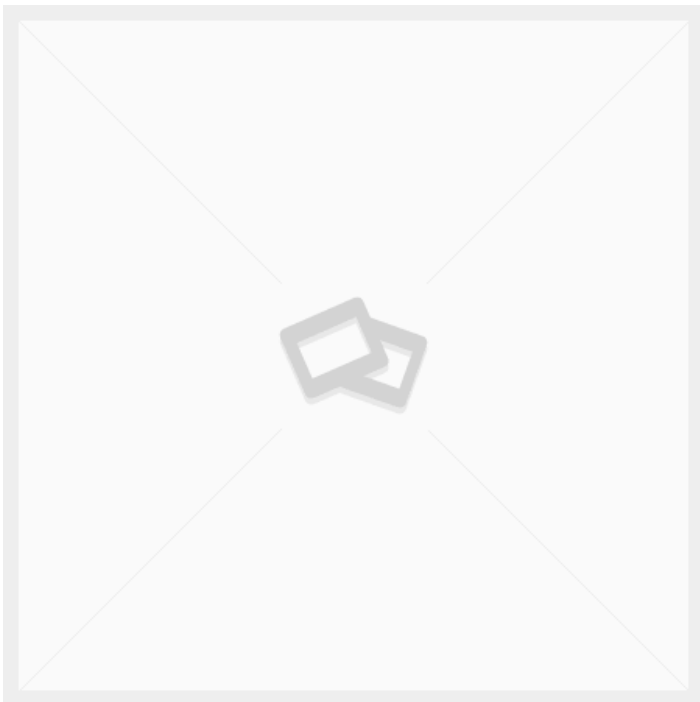

## MOTORKABEL 1,55M LINAK

Gewicht 0,3 kg  
Maße 20 × 20 × 2 mm

[Læs blot](#)

**Artikelnummer:** CAB0617102-1550

**Preis:** ab 7,02 €

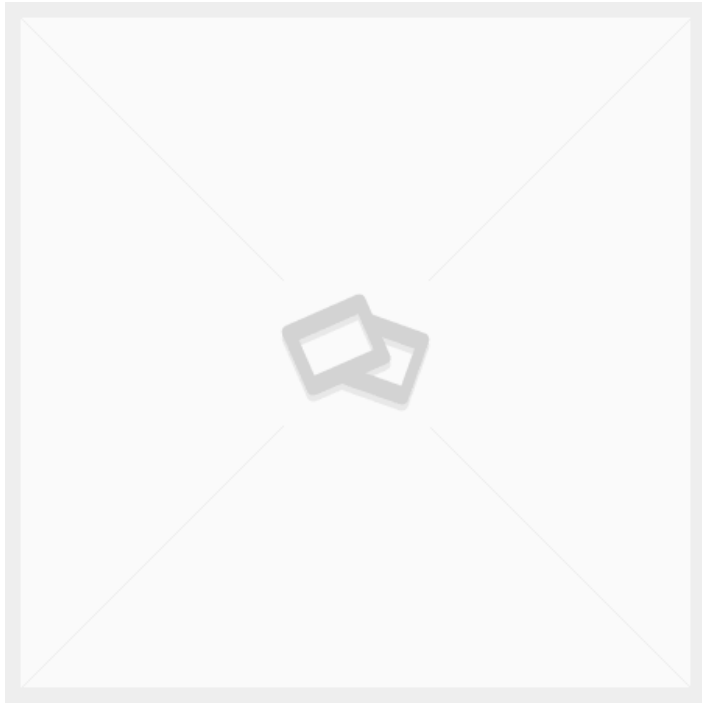

## MOTORKABEL 0,2M LINAK

Gewicht 0,3 kg  
Maße 20 × 20 × 2 mm

[Læs blot](#)

**Artikelnummer:** CAB0617102-0200

**Preis:** ab 4,21 €

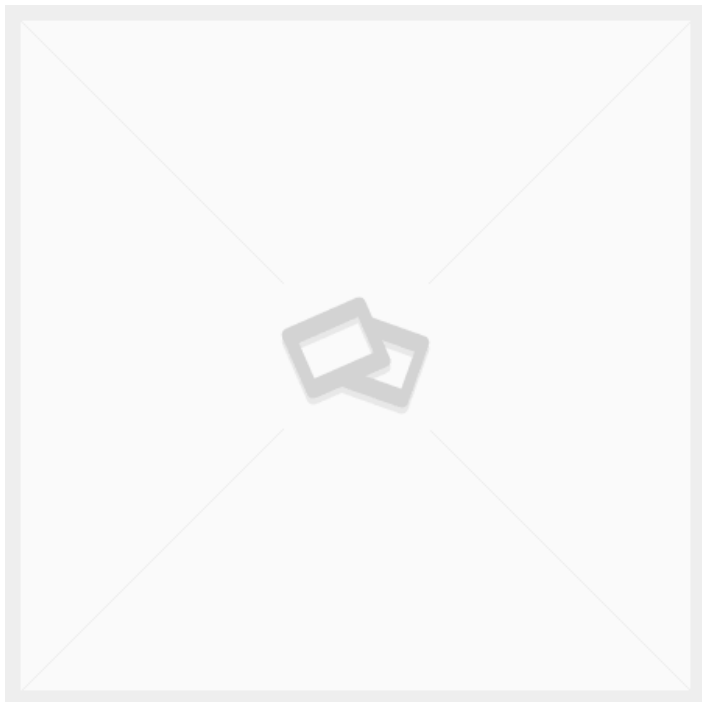

## GERÄTESTECKER C13 MIT 2 M KABEL 230V NETZKABEL LINAK

Gewicht 0,7 kg  
Maße 20 × 20 × 2 mm

[Læs blot](#)

**Artikelnummer:** CAB0015869

**Preis:** ab 5,62 €

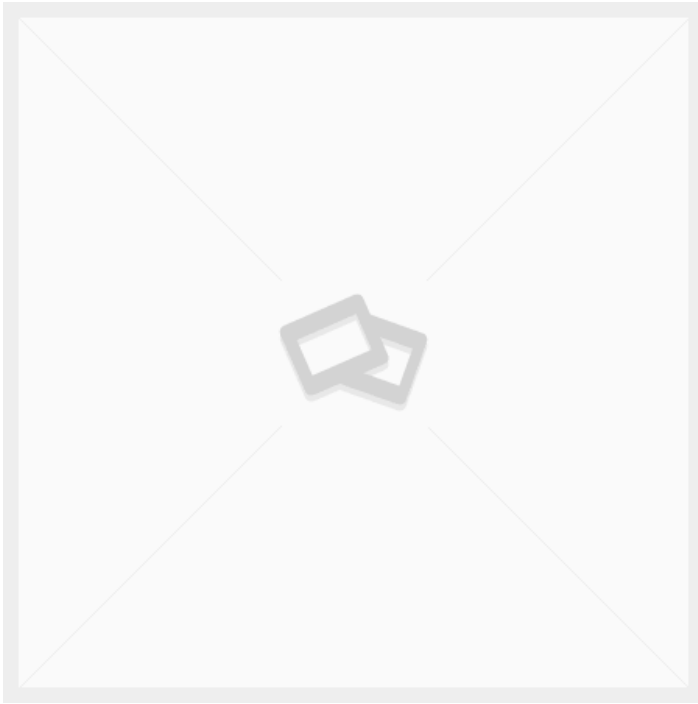

## MOTORKABEL 0,5M LINAK

Gewicht 0,3 kg  
Maße 20 × 20 × 2 mm

[Læs blot](#)

**Artikelnummer:** CAB0617102-0500

**Preis:** ab 4,49 €



## LINAK LITHIUM BATTERIE 2.15AH/52WH 24V DC

Gewicht 0,6 kg  
Maße 26 × 13 × 5 mm

[Læs blot](#)

**Artikelnummer:** BA001.

**Preis:** ab 167,08 €

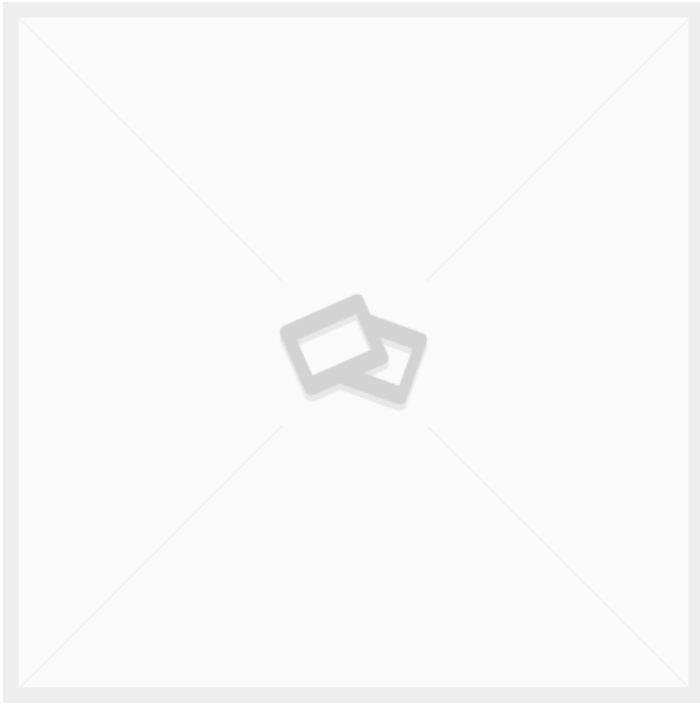

## STEUERGERÄT LINAK CBD6S 2 KANÄLE 200W

Gewicht 2 kg  
Maße 8 × 35 × 10 mm

[Læs blot](#)

**Artikelnummer:** CBD6SP00020A-009

**Preis:** ab 90,55 €

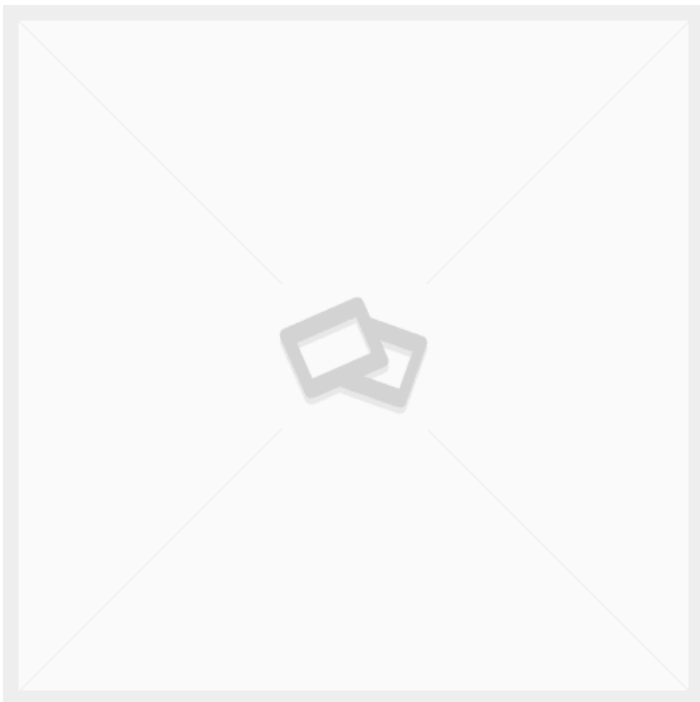

## LINAK LITHIUM-AKKU 2,85 AH 25,3-25,7V DC

Gewicht 1 kg  
Maße 26 × 13 × 5 mm

[Læs blot](#)

**Artikelnummer:** BA221W111111

**Preis:** ab 217,62 €

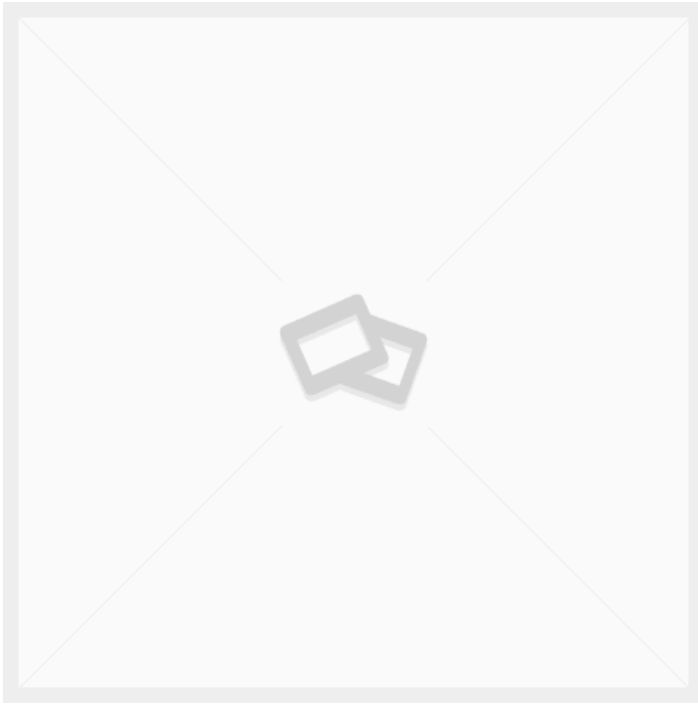

## STEUERUNG FÜR LINAK UP/DOWN 2 REF. U/MEMORY

Gewicht 0,2 kg

[Læs bloß](#)

**Artikelnummer:** DPF2K00-010006

**Preis:** ab 22,10 €

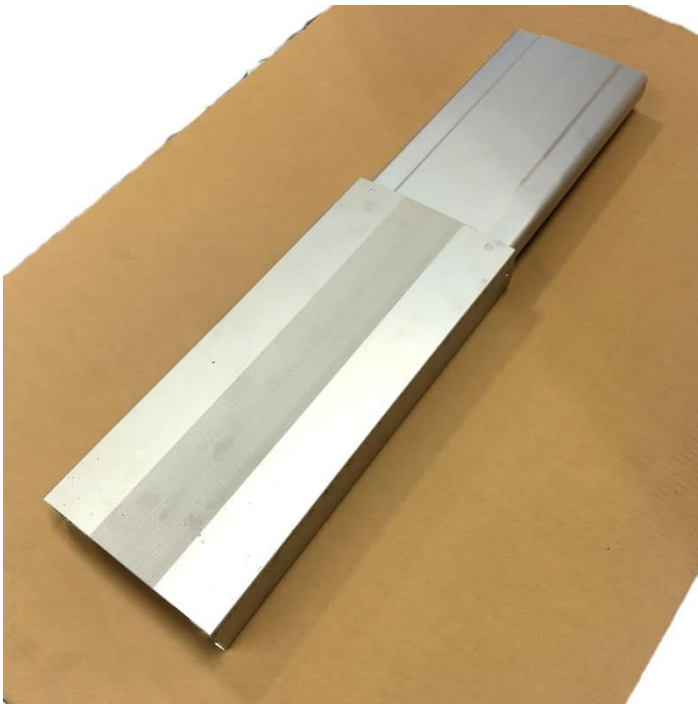

## ALUMINIUM SCHIENENFÜHRUNG - LINKS

Gewicht 7 kg

[Læs bloß](#)

**Artikelnummer:** 2001000077

**Preis:** ab 299,00 €

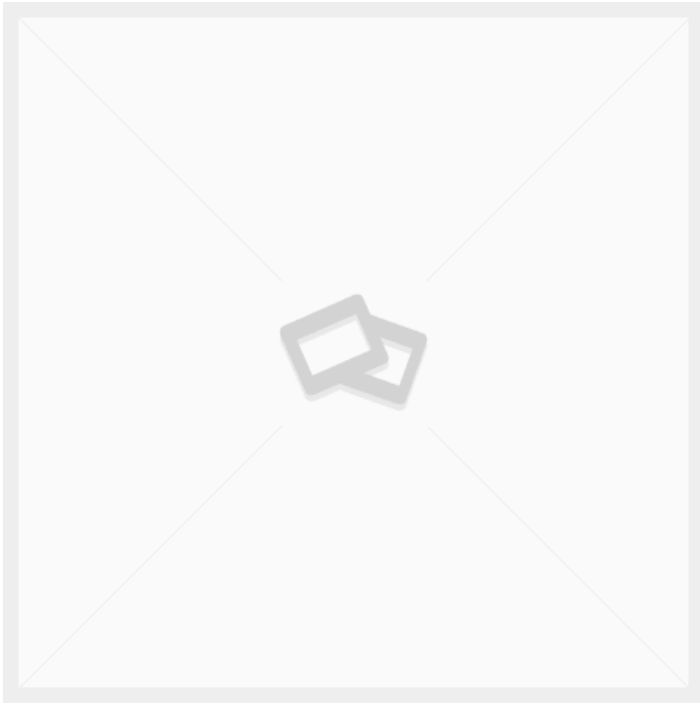

## MOTORKABEL 1.0M LINAK

Gewicht 0,3 kg  
Maße 20 × 20 × 2 mm

[Læs blø](#)

**Artikelnummer:** CAB0617102-1000

**Preis:** ab 4,77 €

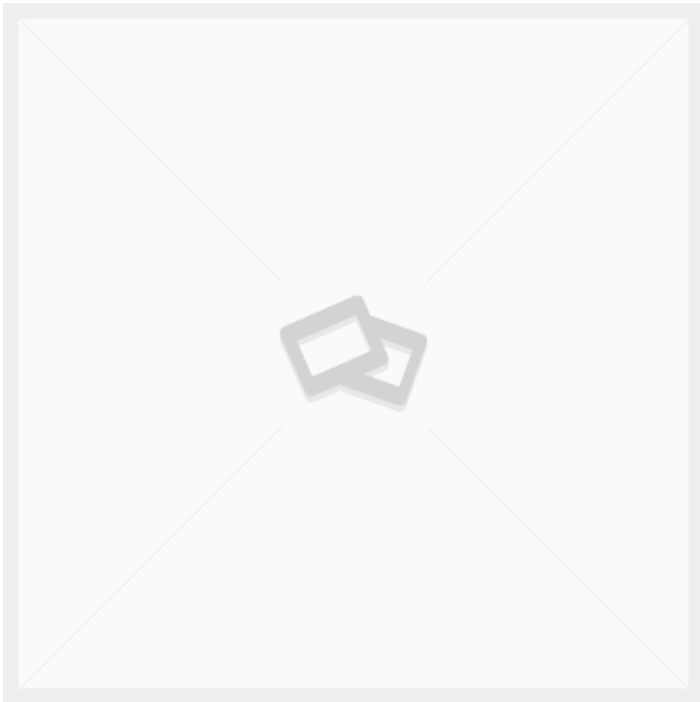

## LA31 400MM 12V LINAK ANTRIEB VIP

Gewicht 3 kg  
Maße 13 × 50 × 15 mm

[Læs blø](#)

**Artikelnummer:** 311782-00

**Preis:** ab 127,76 €

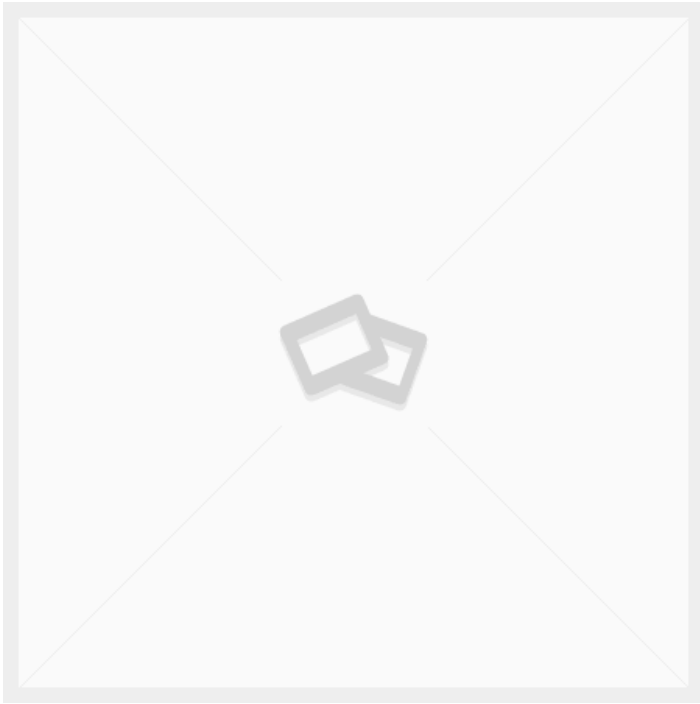

## LA31 250MM 12V LINAK ANTRIEB

Gewicht 3 kg  
Maße 13 × 50 × 15 mm

[Læs blot](#)

**Artikelnummer:** J21182

**Preis:** ab 270,97 €

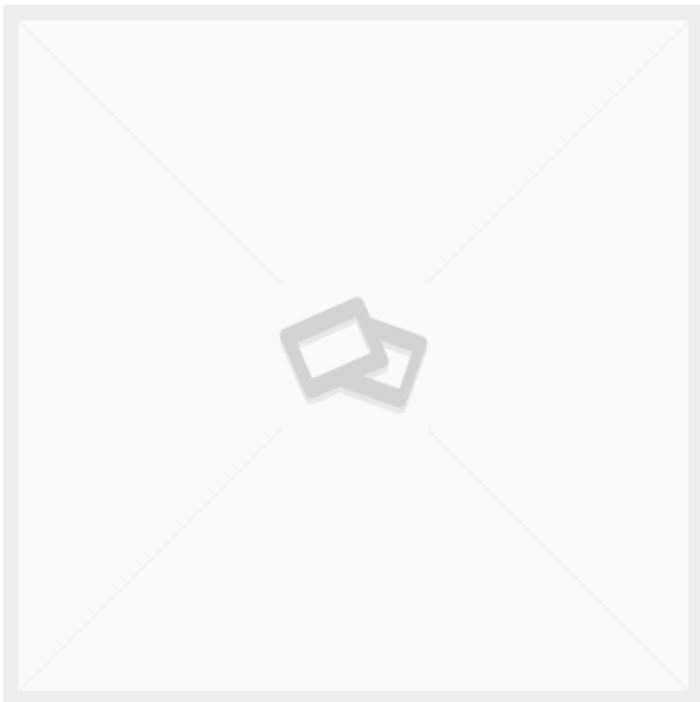

## BATTERIEKABEL 200 MM 2- POLIGER STECKER LINAK

Gewicht 0,7 kg  
Maße 20 × 20 × 2 mm

[Læs blot](#)

**Artikelnummer:** CAB0705894-200.

**Preis:** ab 4,16 €

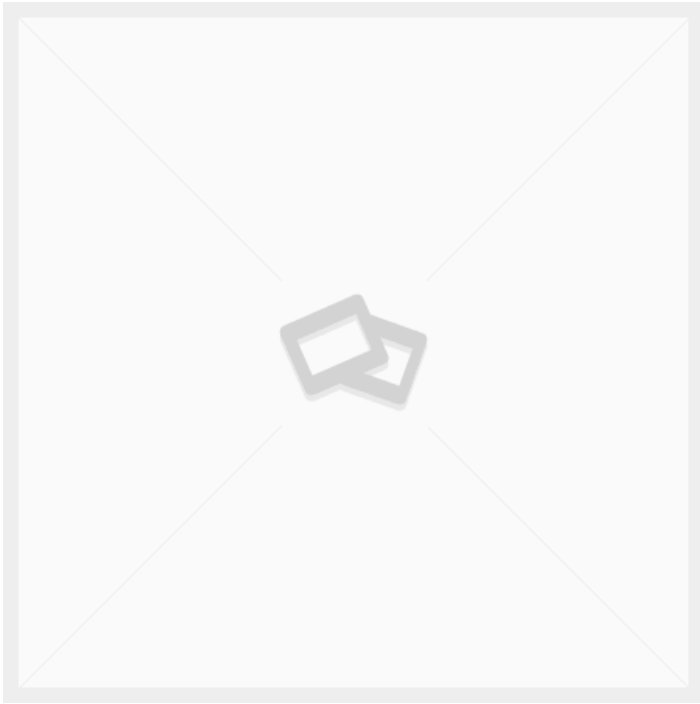

## DL20370-00 LINAK ANTRIEB DL27XCA00350505

Gewicht 10 kg  
Maße 16 × 25 × 51 mm

[Læs blø](#)

**Artikelnummer:** DL20370-00

**Preis:** ab 470,34 €

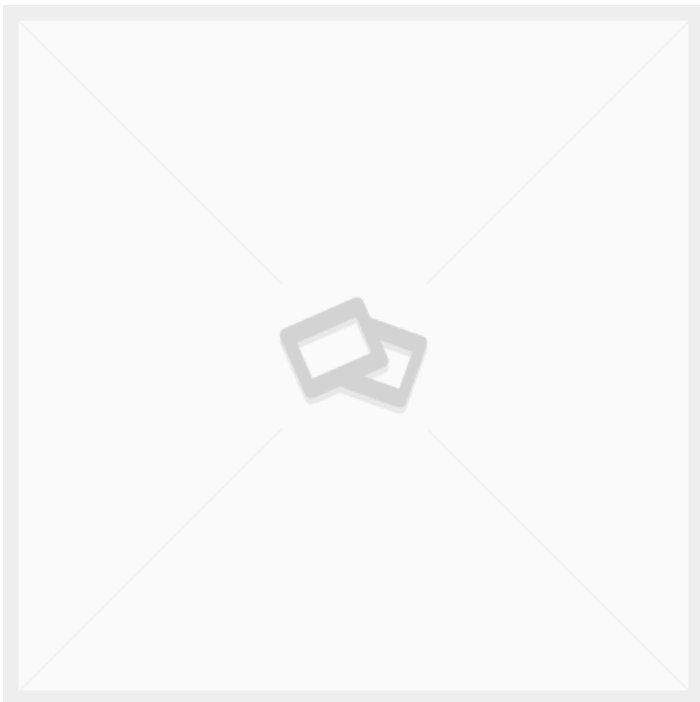

## LA31 300MM 12V LINAK ANTRIEB

Gewicht 3 kg  
Maße 13 × 50 × 15 mm

[Læs blø](#)

**Artikelnummer:** 31720H-1130050S.

**Preis:** ab 119,08 €

# TENTE RÄDER



## Ø150 - SCHWENKBARER PNP (WEICHES RAD) - TENTE 2477

Maße 150 × 150 × 185 mm

[Læs blot](#)

**Artikelnummer:** 9099300015

**Preis:** ab 39,00 €



## Ø150 - SCHWENKBARER PNP MIT BREMSEN (WEICHE RÄDER) - TENTE 2470

Gewicht 1 kg  
Maße 150 × 150 × 185 mm

[Læs blot](#)

**Artikelnummer:** 9099300018

**Preis:** ab 44,20 €



## ZELTROLLEN Ø160 M/BREMSEN 3477UFP160P63

Gewicht 2,6 kg  
Maße 13,7 × 10,5 × 20 mm

[Læs blot](#)

**Artikelnummer:** 00005505

**Preis:** ab 48,62 €



## TENTE-RÄDER Ø50 MIT BREMSE 2475PI050P30-11 MITTIG MONTIERT

Gewicht 0,2 kg  
Maße 70 × 50 × 70 mm

[Læs blot](#)

**Artikelnummer:** 00003896

**Preis:** ab 5,83 €



## ROLLEN Ø100 UER 100X34- Ø12 - LOSE

[Læs blot](#)

**Artikelnummer:** 00030961

**Preis:** ab 8,84 €

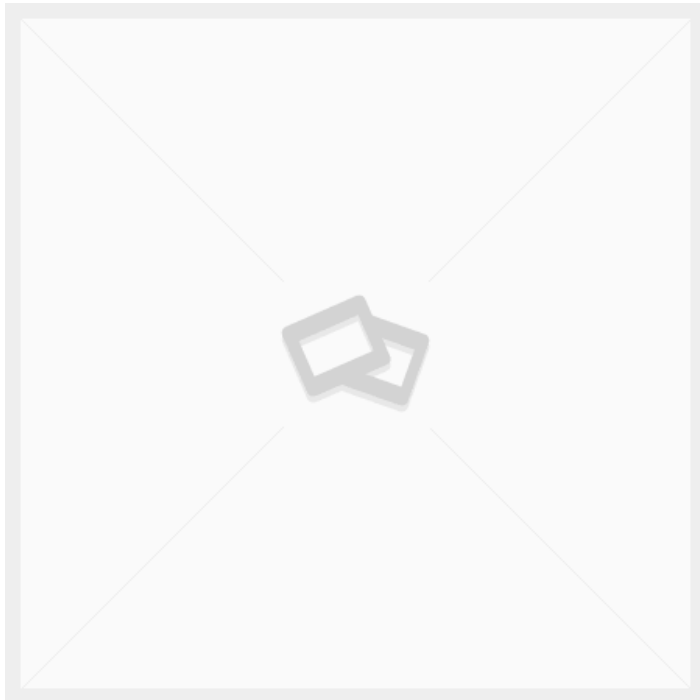

## ZELTROLLEN Ø200 FESTSTEHEND 3478UFP200P63

Gewicht

2,32 kg

Maße

137 × 115 × 240 mm

[Læs blot](#)

**Artikelnummer:** 990000854

**Preis:** ab 38,22 €



## TENTE-RÄDER Ø200 MIT BREMSEN 3470UFP200P63

Gewicht 2,71 kg  
Maße 137 × 105 × 240 mm

[Læs blot](#)

**Artikelnummer:** 990005972

**Preis:** ab 45,50 €

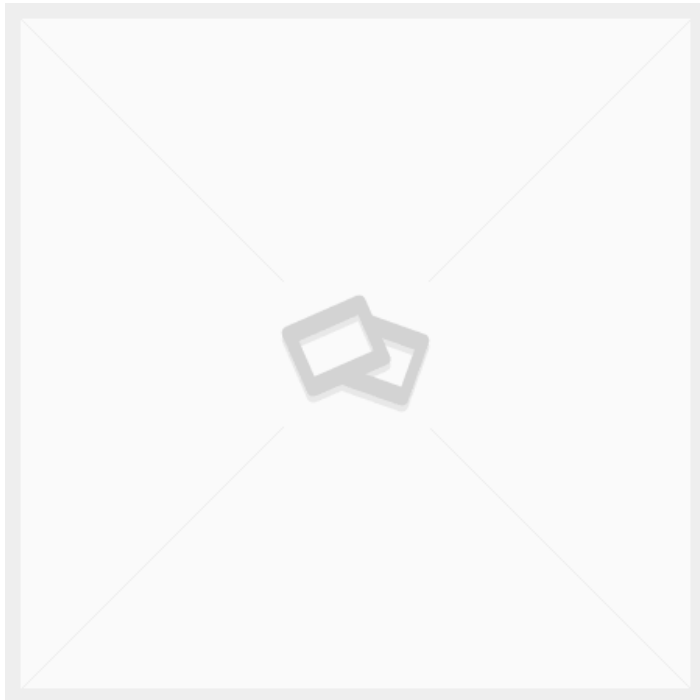

## TENTE-RÄDER Ø160 MIT BREMSEN 3470UFP160P63

Gewicht 2,24 kg  
Maße 13,7 × 10,5 × 20 mm

[Læs blot](#)

**Artikelnummer:** 00005604

**Preis:** ab 40,30 €

# ZUBEHÖR FÜR HÖHENVERSTELLBAREN TISCH

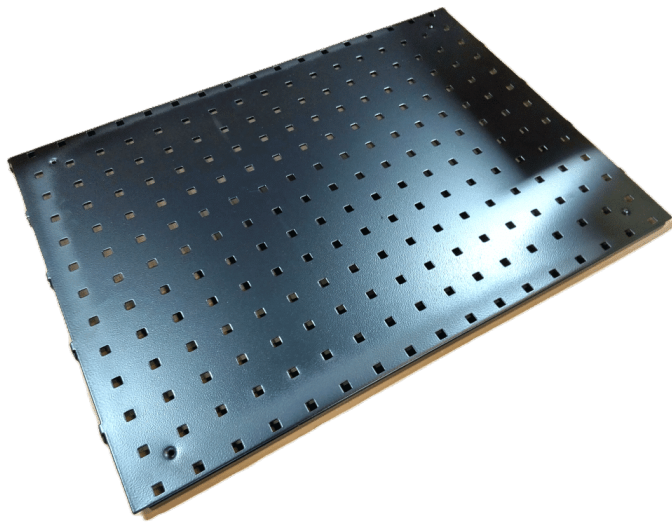

## WERKZEUGTAFEL 480X670 MM R7024

Gewicht 1,2 kg  
Maße 20 × 640 × 480 mm

[Læs blø](#)

**Artikelnummer:** 0202000002

**Preis:** ab 38,35 €

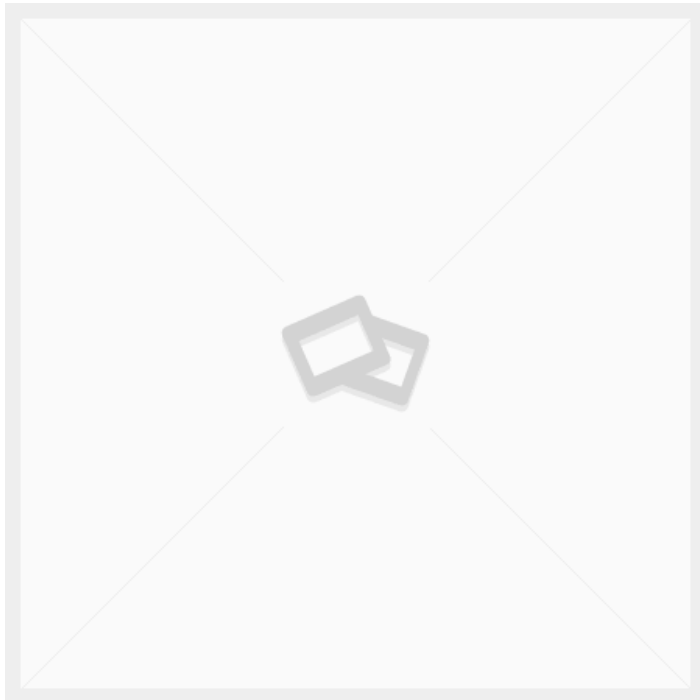

## KOMMISSIONIERBOX 250X148X130 (DXBXH) GRAU

Gewicht 0,2 kg  
Maße 250 × 148 × 130 mm

[Læs blø](#)

**Artikelnummer:** 0202000013

**Preis:** ab 4,94 €

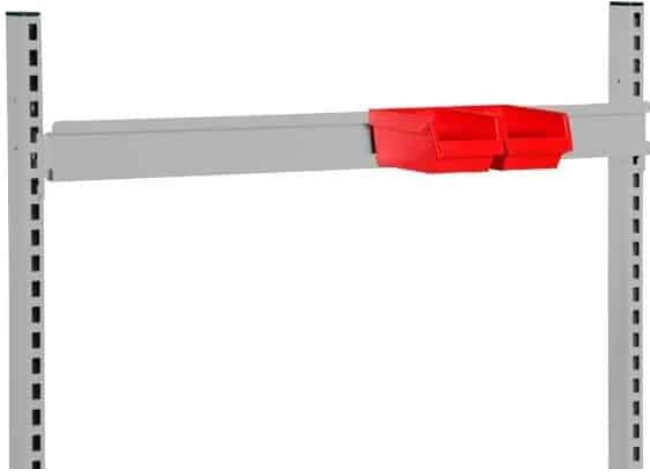

## AUFHÄNGESCHIENE 900 MM R7004

Maße 20 × 900 × 80 mm

[Læs blot](#)

**Artikelnummer:** 0202000007

**Preis:** ab 13,39 €

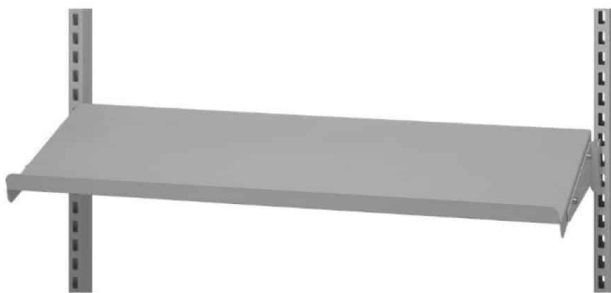

## STAHLREGAL GRAU R7004 900X210 MM MIT ENDPLATTEN

Maße 210 × 90 × 20 mm

[Læs blot](#)

**Artikelnummer:** 0202000044

**Preis:** ab 35,67 €

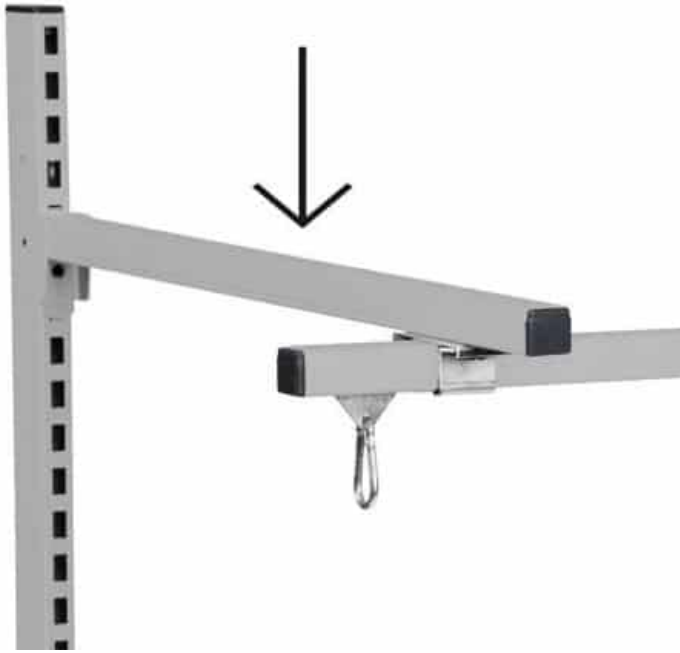

## QUERLENKER 700 MM R7004

Maße 700 × 30 × 30 mm

[Læs blot](#)

**Artikelnummer:** 0202000009

**Preis:** ab 13,78 €



## TASTATUR- UND MONITORHALTERUNG MIT ARM - FÜR RÜCKENSÄULE

Gewicht 5 kg

[Læs blot](#)

**Artikelnummer:** 0202000012

**Preis:** ab 249,70 €

## WERKZEUGTAFELHAKEN- SET 24 TEILE

[Læs bloß](#)

**Artikelnummer:** 0202000010

**Preis:** ab 61,15 €

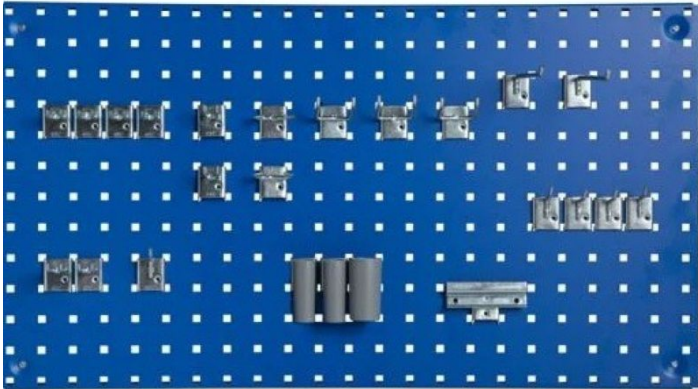

## WAAGEBLOCK FÜR C- PROFIL 0,6-1,5 KG

Gewicht

0,2 kg

Maße

6 × 2,2 × 2,2 mm

[Læs bloß](#)

**Artikelnummer:** 0202000047

**Preis:** ab 64,06 €



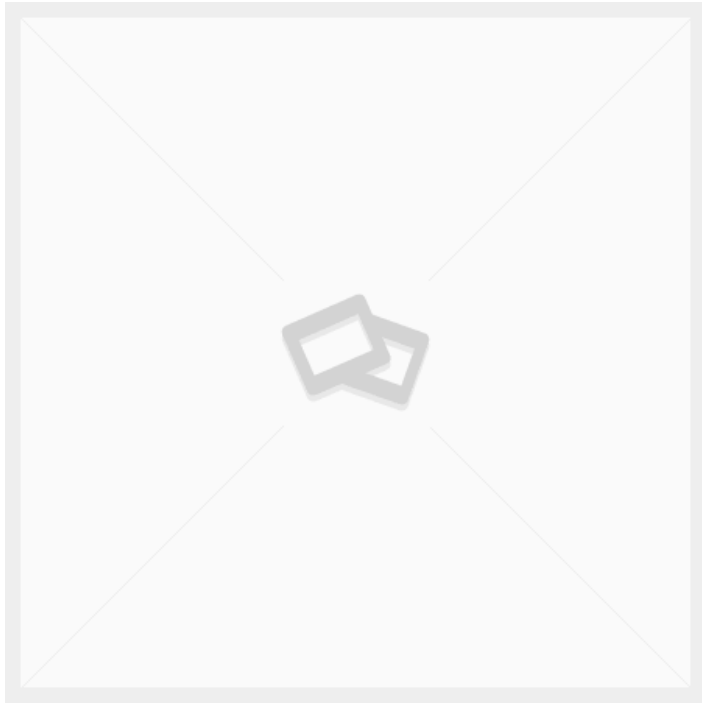

## MONITORHALTER MIT ARM - FÜR RÜCKENSÄULE

Gewicht 5 kg  
Maße 70 × 360 × 110 mm

[Læs blot](#)

**Artikelnummer:** 0202000076

**Preis:** ab 145,60 €

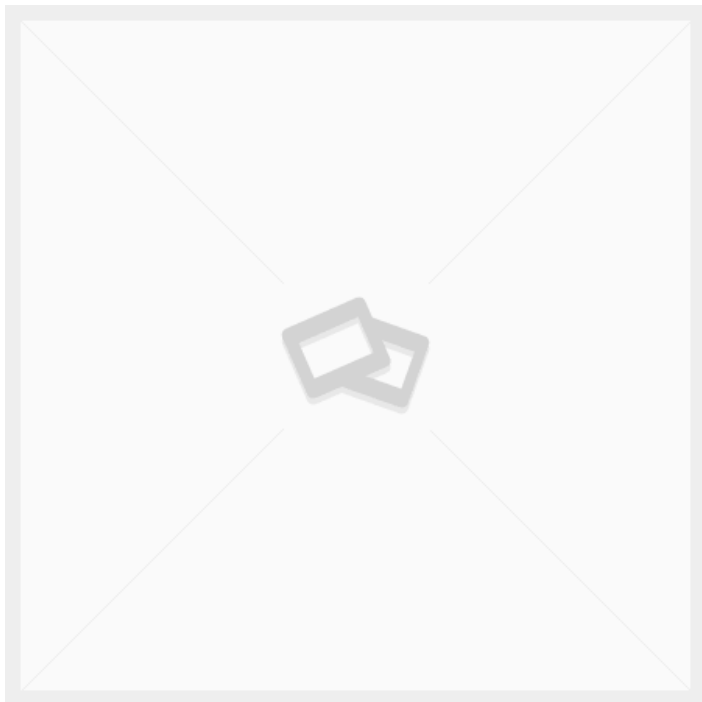

## TASTATURHALTER MIT ARM - FÜR HINTERE SÄULE

[Læs blot](#)

**Artikelnummer:** 0202000011

**Preis:** ab 238,06 €

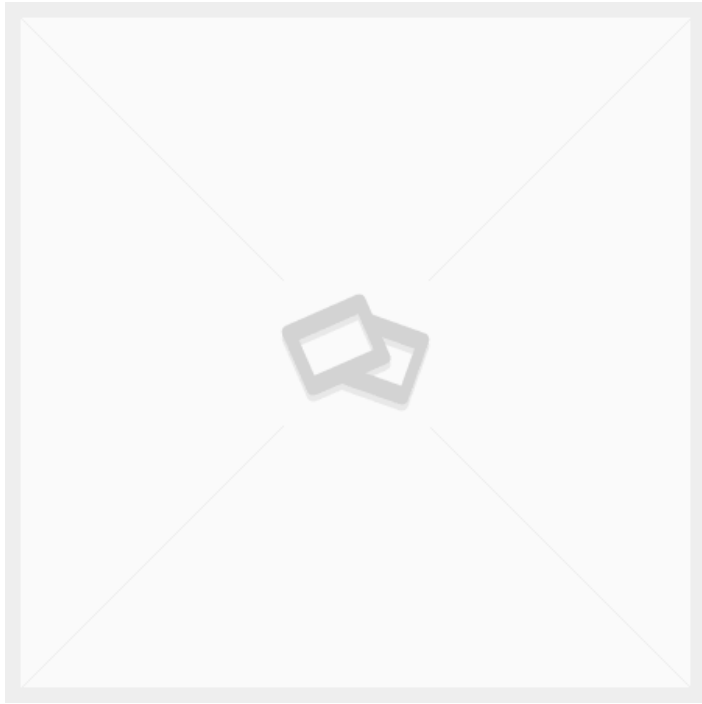

## SCHARNIERSCHLOSS - ZUNGE 45X16X8 MM

Gewicht 0,2 kg  
Maße 8 × 45 × 19 mm

[Læs blø](#)

**Artikelnummer:** 2001000075

**Preis:** ab 1,73 €

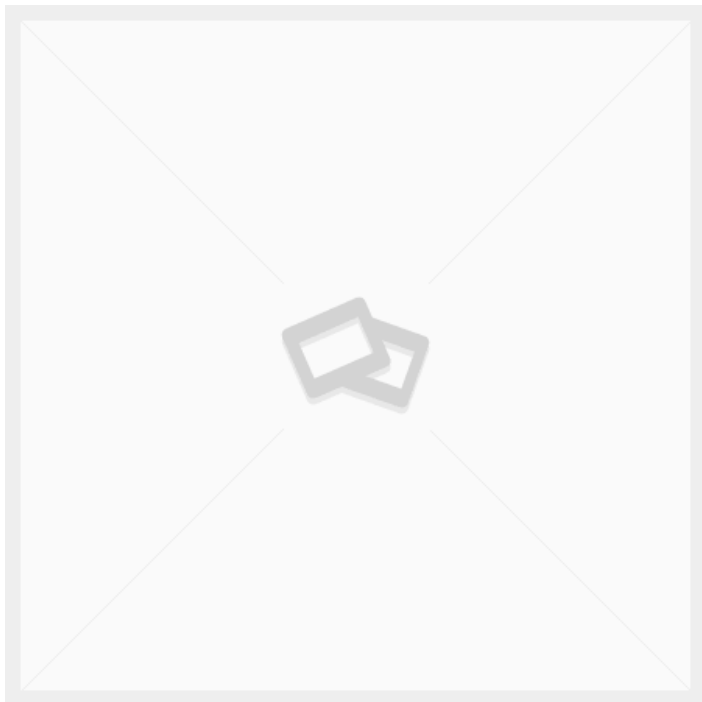

## GUMMISTOPFEN - Ø22X7 - SCHWARZ

Gewicht 0,02 kg  
Maße 7 × 28 × 28 mm

[Læs blø](#)

**Artikelnummer:** 2001000078

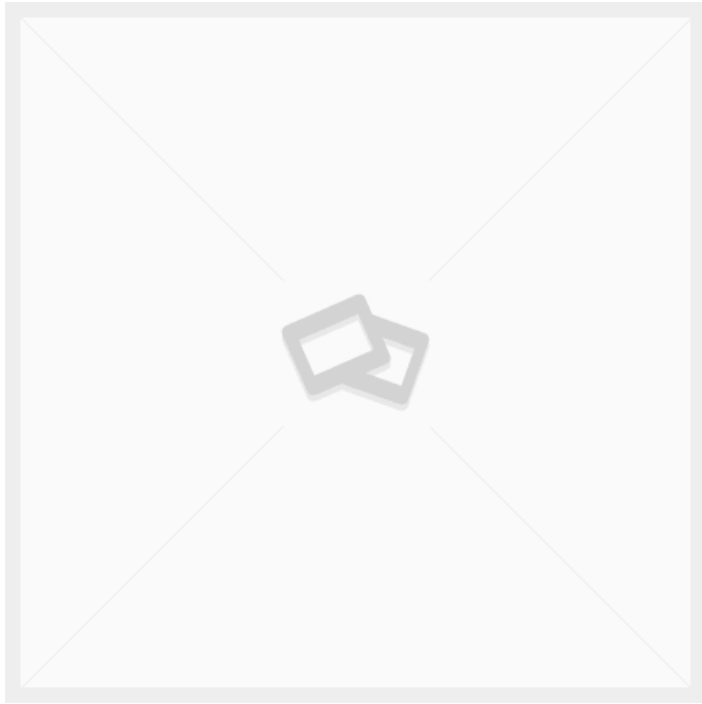

## AUFHÄNGESCHIENE 670 MM R7004

Maße 20 × 670 × 80 mm

[Læs blot](#)

**Artikelnummer:** 0202000008

**Preis:** ab 10,79 €

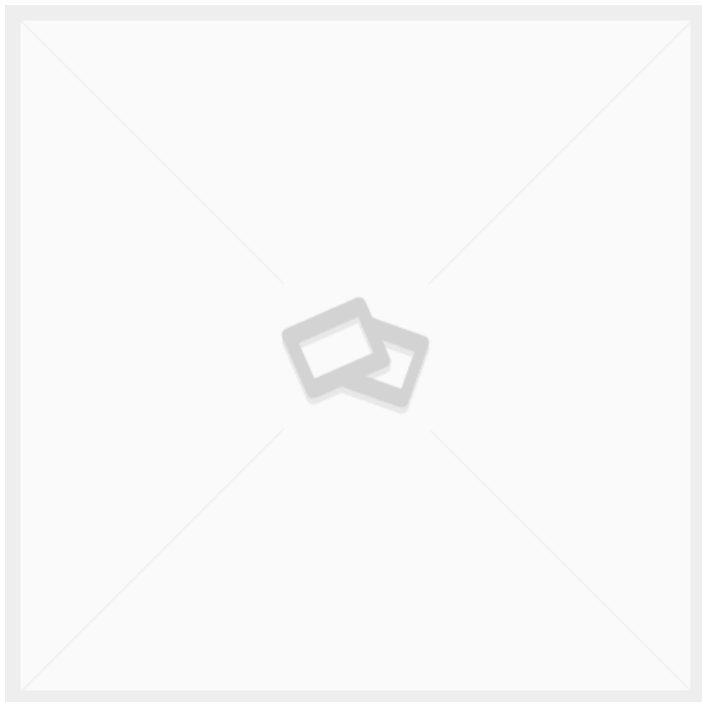

## RÜCKENLEHNE GRAU - 1446X25X50X2 MM R7004

Gewicht 2,4 kg  
Maße 50 × 25 × 1460 mm

[Læs blot](#)

**Artikelnummer:** 0202006003-1

**Preis:** ab 38,58 €

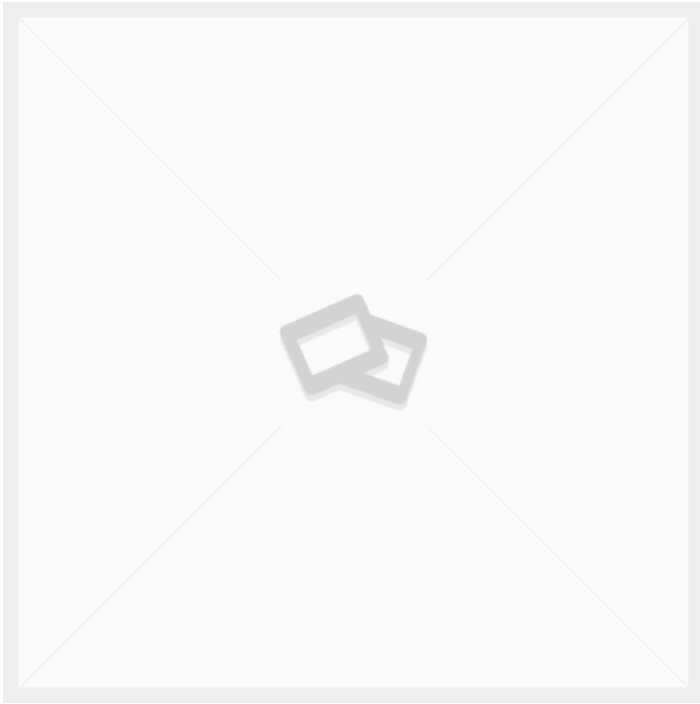

## KATZE FÜR C-PROFIL 22MM - DOPPELRAD

Gewicht 0,2 kg  
Maße 100 × 22 × 100 mm

[Læs blot](#)

**Artikelnummer:** 2001000006

**Preis:** ab 21,55 €

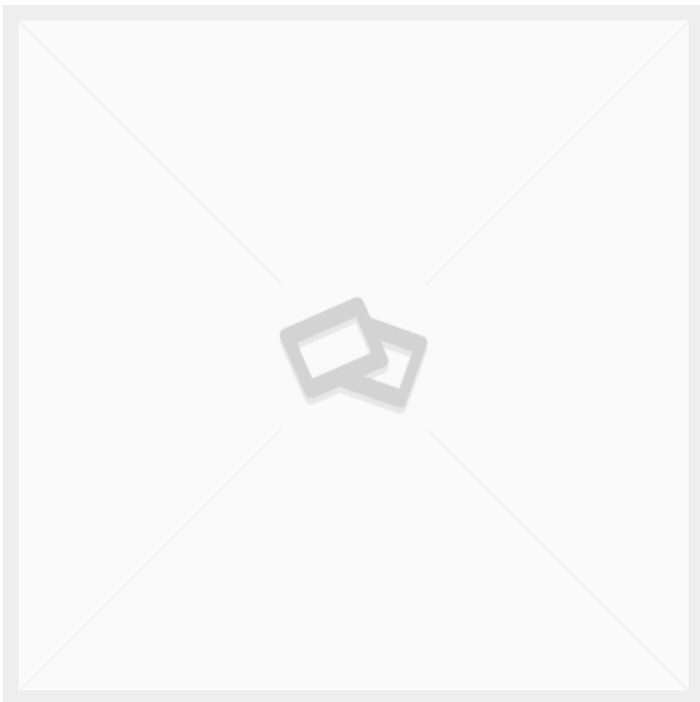

## STAHLREGAL 900X300 MM R7004

Gewicht 2 kg  
Maße 300 × 875 × 20 mm

[Læs blot](#)

**Artikelnummer:** 0202000005

**Preis:** ab 37,70 €

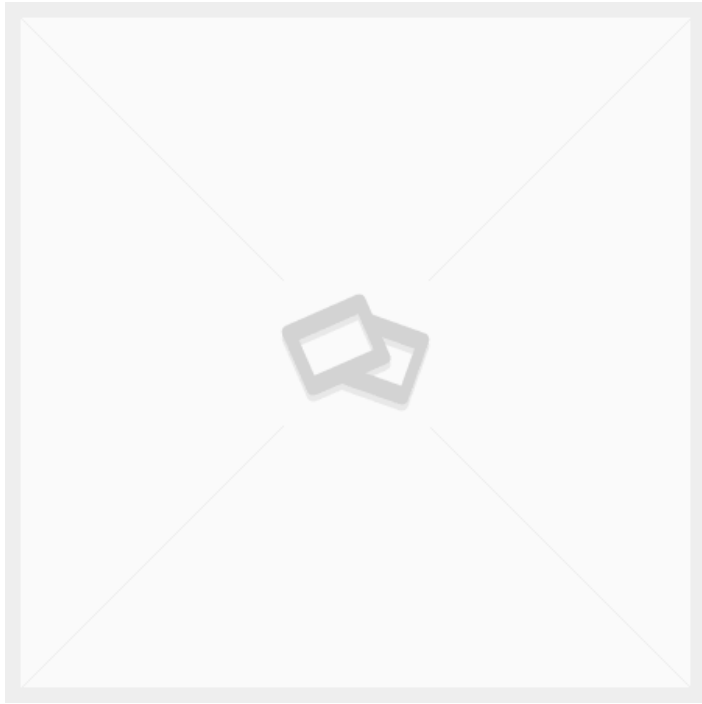

## KATZE FÜR C-PROFIL 22MM - EINZELNES RAD

Gewicht 0,2 kg  
Maße 6 × 2,2 × 2,2 mm

[Læs blot](#)

**Artikelnummer:** 2001000005

**Preis:** ab 17,55 €

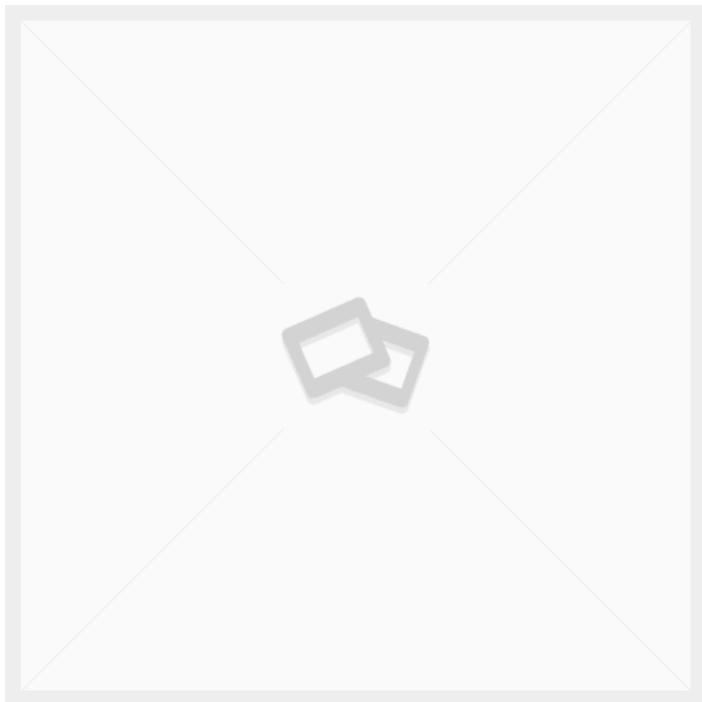

## STAHLREGAL 670X300 MM R7004

Maße 300 × 645 × 20 mm

[Læs blot](#)

**Artikelnummer:** 0202000004

**Preis:** ab 30,55 €

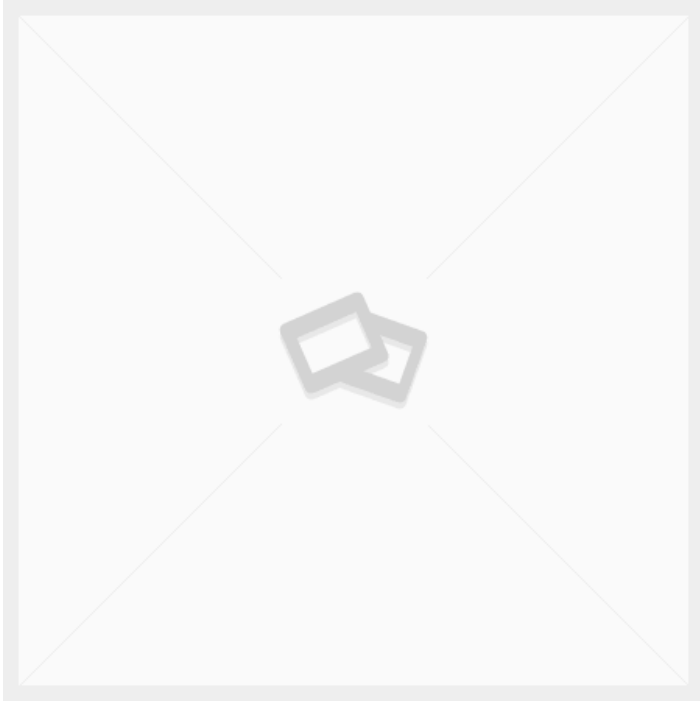

## MONTAGESATZ M8 MIT FEDER FÜR DIE HINTERE SÄULE

Gewicht 0,08 kg

[Læs blot](#)

**Artikelnummer:** 2001000004

**Preis:** ab 5,10 €

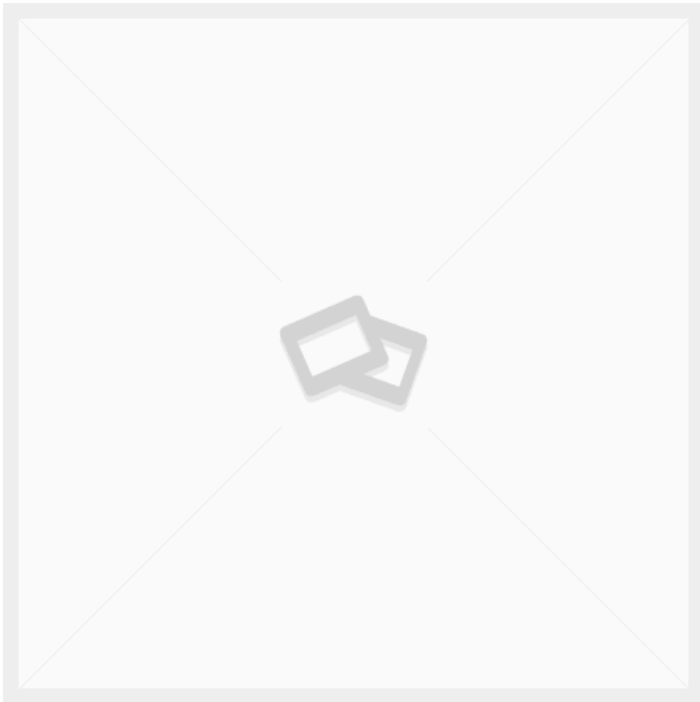

## WERKZEUGTAFEL 480X900 MM R7024

Gewicht 1,5 kg  
Maße 870 × 480 × 20 mm

[Læs blot](#)

**Artikelnummer:** 0202000003

**Preis:** ab 48,75 €

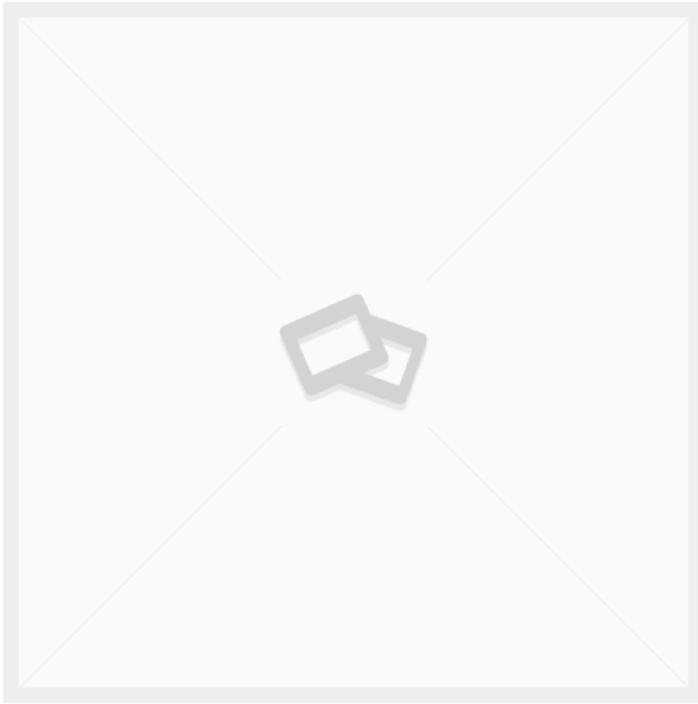

## KLEMMHALTER FÜR PAPIER - FÜR WHITEBOARD

Gewicht 0,3 kg  
Maße 35 × 60 × 100 mm

[Læs blot](#)

**Artikelnummer:** 0202000055

**Preis:** ab 8,32 €

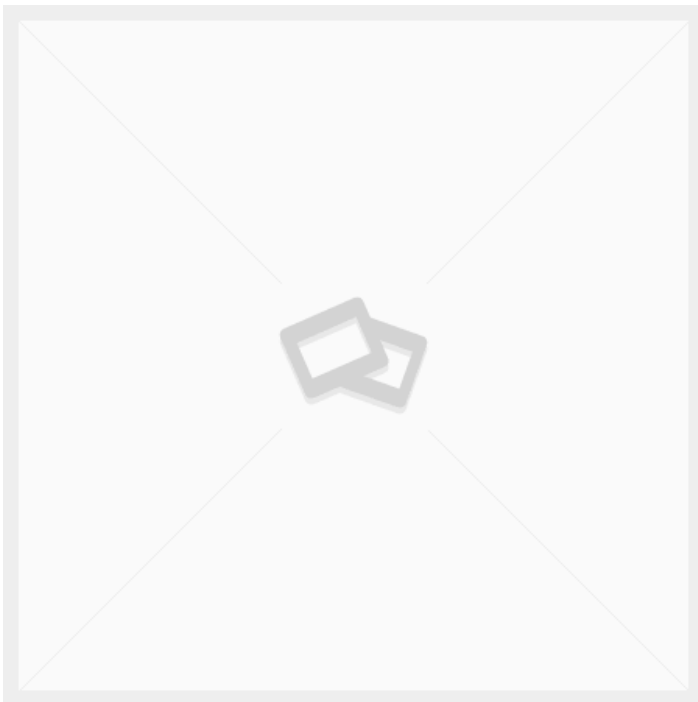

## HALTERUNG - AUFHÄNGEARM FÜR C- PROFIL

Gewicht 0,2 kg  
Maße 70 × 70 × 40 mm

[Læs blot](#)

**Artikelnummer:** 2001000003

**Preis:** ab 6,37 €

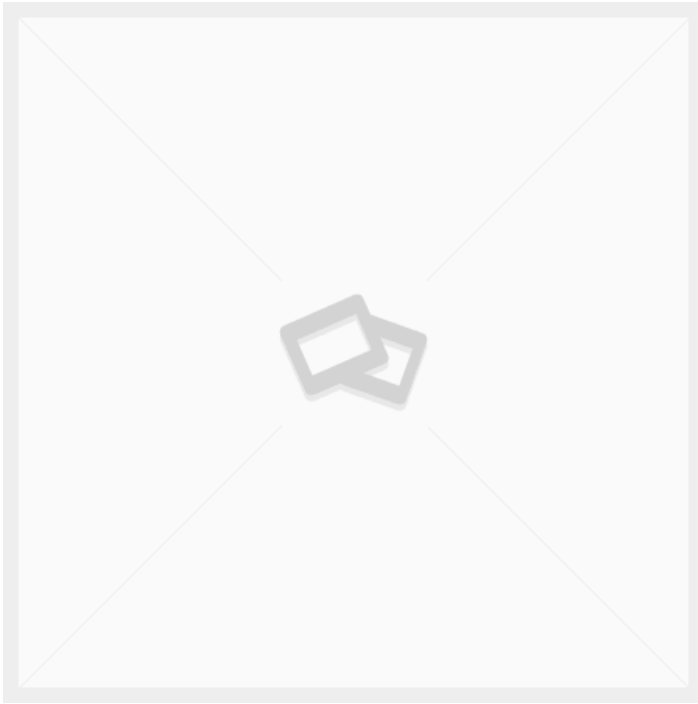

## MAPPENHALTER - 320X145X250 MM GRAU R7004

[Læs blot](#)

**Artikelnummer:** 0202000046

**Preis:** ab 45,14 €

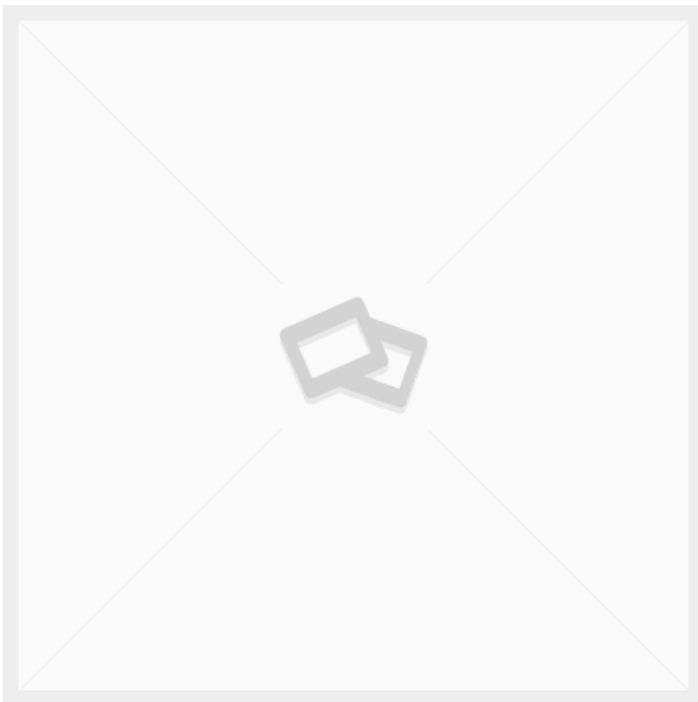

## KOMMISSIONIERBOX 300X230X150 (DXBXH) GRAU

Gewicht

0,2 kg

Maße

300 × 230 × 150 mm

[Læs blot](#)

**Artikelnummer:** 0202000014

**Preis:** ab 10,14 €

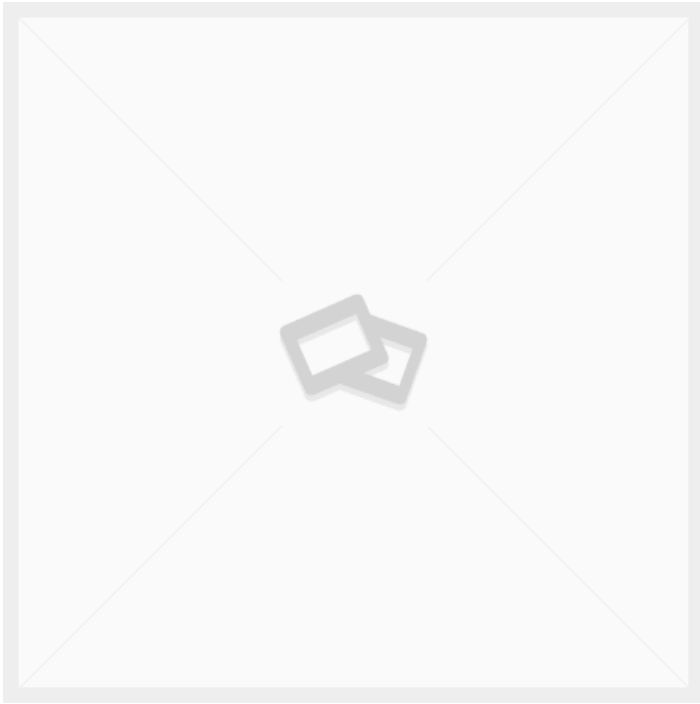

## STIFTHALTER - SET

[Læs blot](#)

**Artikelnummer:** 0202000052

**Preis:** ab 4,55 €

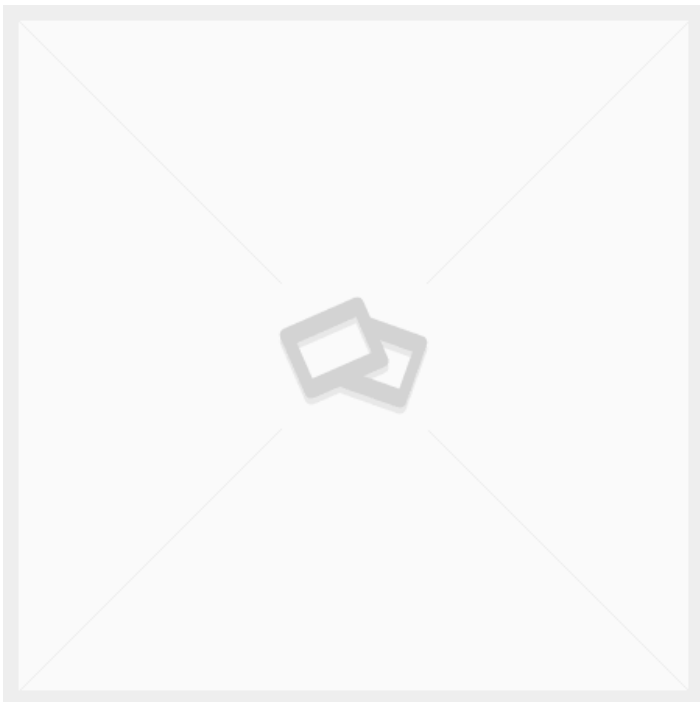

## KOMMISSIONIERBOX 300X115X100 (DXBXH) BLAU

Gewicht

0,2 kg

Maße

300 × 115 × 100 mm

[Læs blot](#)

**Artikelnummer:** 0202000019

**Preis:** ab 6,55 €

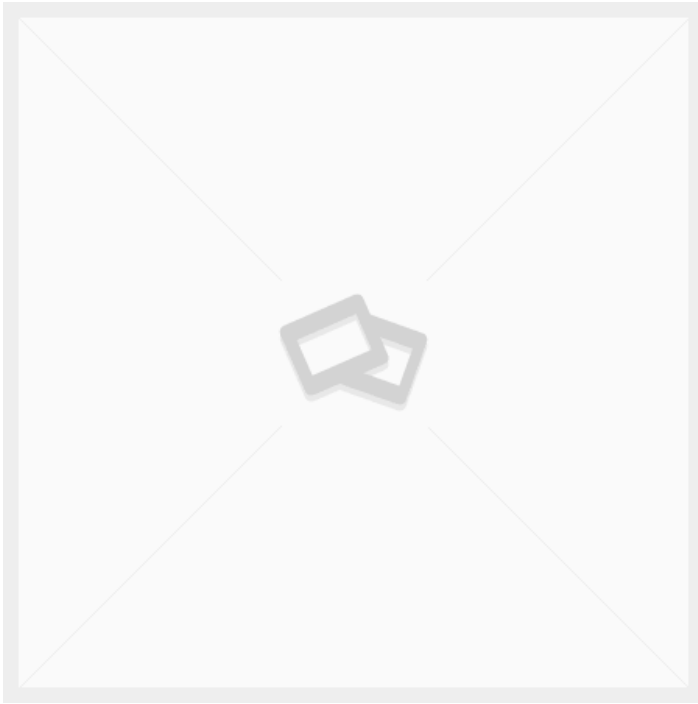

## C-PROFIL-SCHIENE AUFHÄNGESCHIENE 1990 MM R7004

Maße 1990 × 30 × 30 mm

[Læs blot](#)

**Artikelnummer:** 0202000045

**Preis:** ab 33,49 €

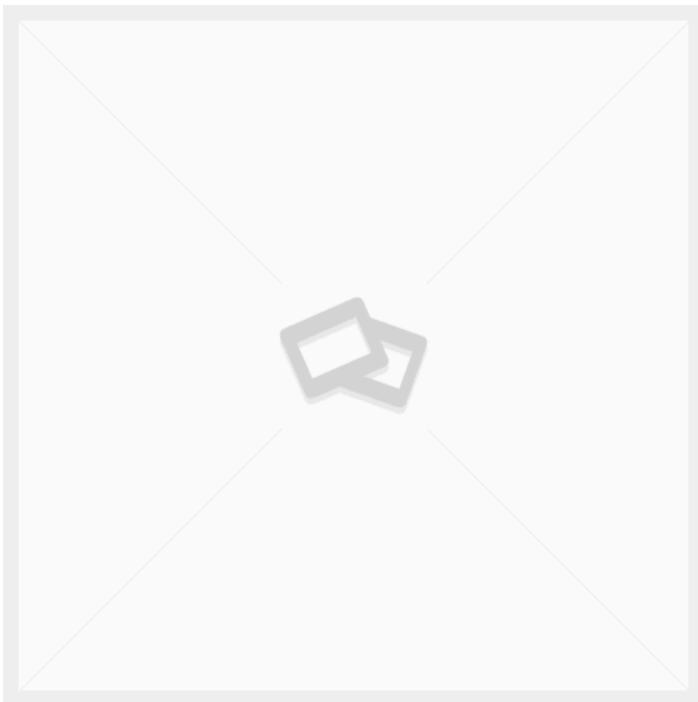

## STAHLREGAL GRAU R7004 670X210 MM MIT ENDPLATTEN

Maße 210 × 645 × 20 mm

[Læs blot](#)

**Artikelnummer:** 0202000043

**Preis:** ab 29,12 €



## EDELSTAHLPRODUKTE



## HÖHENVERSTELLBARER TISCH AUS EDELSTAHL AUF ROLLEN - 1500X600 MM - ERG-O-LET 312 - IPX6

Größen	1500x600x700-1000mm
ca. Gewicht	75kg
Hubkapazität	275kg
Räder	Ø125
Geeignet für die Lebensmittelindustrie	✓

[Læs bloß](#)

**Artikelnummer:** 0101312002

**Preis:** ab 3.763,50 €

## HÖHENVERSTELLBARER TISCH AUS EDELSTAHL - ERG-O-LET 310 - 1600X700 MM



Größen	1600x700x720-1170mm
ca. Gewicht	130kg
Tischplatte	16mm PA-Platte mit 3mm Edelstahlplatte
Regalboden	16mm PA-Platte mit 3mm Edelstahlplatte
Hubsäulen	2Stück LA31 - 450 slg.
Hubkapazität	400kg
Räder	4 TENTE 75 schwenkbar 2 mit Bremse, 2 ohne Bremse

[Læs bloß](#)

**Artikelnummer:** 0102003008

**Preis:** ab 4.920,50 €



## ABFALLREGAL AUS EDELSTAHL

Größen 440x420x630-900mm  
ca. Gewicht  
Räder 4Stück Ø75 mit Bremsen

[Læs blot](#)

**Artikelnummer:** 1804099075

**Preis:** ab 253,50 €



## EDELSTAHL- OHRMARKENWAGEN - 1050 X 600 X 900 MM

Größen 1050x600x900mm  
ca. Gewicht 55kg  
Maximale Belastung 300kg  
Räder Ø160  
Geeignet für die  
Lebensmittelindustrie ✓

[Læs blot](#)

**Artikelnummer:** 086R13-A

**Preis:** ab 2.203,50 €



## HEBETISCH AUS EDELSTAHL - 500X600 MM

Größen	500x600x650x650-1300mm
ca. Gewicht	42kg
Hubkapazität	200kg
Hubsäulen	1 DL2 - 500 Stück.
Räder	Ø100

[Læs bloß](#)

Artikelnummer: N / A



## HEBEBÜHNE - LIFT-O-LET 390 | ROBUST & ERGONOMISCH

Größen	1200x800x120-480mm
ca. Gewicht	55kg
Hubkapazität	200kg

[Læs bloß](#)

Artikelnummer: N / A

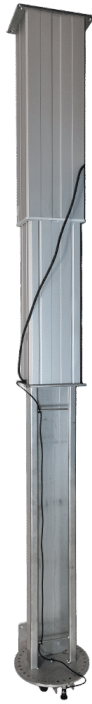

## HÖHENVERSTELLBARE MONITORHALTERUNG AUS EDELSTAHL - DECKENMONTAGE

Größen 1570 – 2070 mm  
Hubkapazität 100 kg  
Bedienung Bluetooth-Fernbedienung

[Læs blot](#)

**Artikelnummer:** N / A



## SONDERPRODUKTE

## ROLLSTAND FLEX

[Læs blot](#)

Artikelnummer: S110200-1



## HEBE- UND SENKTISCH MIT NEIGEFUNKTION - ERG-O- LIFT 300 - FLEX

Größen	1180x1880x760mm
ca. Gewicht	50kg
Maximale Belastung	200kg
Tischplatte	15 mm Birkensterrholz Film/Folie
Räder	Ø100
Maximale Kippkapazität	200kg
Kippfunktion	Bis zu 80°.

[Læs blot](#)

Artikelnummer: EOL300-FLEX



## KOMMISSIONIERWAGEN MIT HEBEBANK

Größen	950x500x1300mm
ca. Gewicht	26kg
Maximale Belastung	75kg
Tablett	300x400x200mm
Räder	Ø100

[Læs bloß](#)

**Artikelnummer:** 0309003003

**Preis:** ab 1.487,85 €



## PACKSTATION AUF RÄDERN

Größen	500x500mm
ca. Gewicht	18kg
Maximale Belastung	50kg
Höhenverstellbar	
Rotationsverstellbar	
Räder	Ø75

[Læs bloß](#)

**Artikelnummer:** 308680035



## SCHRANK MIT FLÜGELTÜREN

[Læs blot](#)

Artikelnummer: N / A



## 1-STUFIGE TRITTLEITER MIT HÄNGBÜGEL

[Læs blot](#)

Artikelnummer: N / A

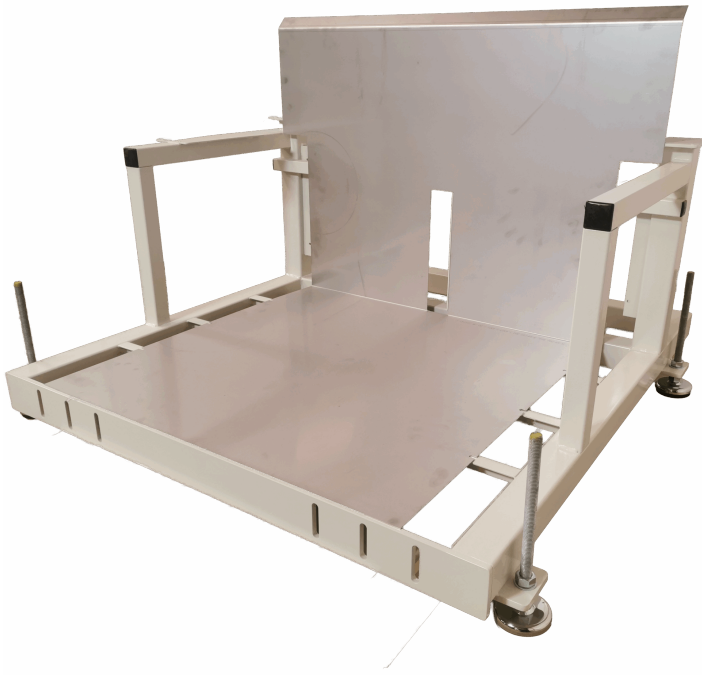

## ABWICKELGESTELL

[Læs blot](#)

Artikelnummer: N / A



## MODUL TREPPE / LEITER KIEFEL KMD

[Læs blot](#)

Artikelnummer: N / A



## STÄNDER FÜR AUFWICKLER

Größen	800 x 800 x 1150 mm
ca. Gewicht	52 kg
Maximale Belastung	300kg
Räder	Ø250 PVR

[Læs blot](#)

**Artikelnummer:** 1804010001



## PLATTENLIFT - ERG-O-LIFT 300

Größen	2100x1850mm
Hubkapazität	350kg
Hublänge	500mm
Räder	Ø125

[Læs blot](#)

**Artikelnummer:** N / A



## WERKZEUGWAGEN MIT HEBEBANK

Größen	1000x750x975-1675mm
ca. Gewicht	225kg
Hubkapazität	1000kg
Räder	Extra stark
Akku	mit Kontrollen
Tischplatte	50 mm PE-HD Platte, mit Schlitzen für Werkzeuge.

Rollenschienen	
Elektrischer Antrieb	X

[Læs bloß](#)

**Artikelnummer:** S110200-1-1



## EDELSTAHL- OHRMARKENWAGEN - 1050 X 600 X 900 MM

Größen	1050x600x900mm
ca. Gewicht	55kg
Maximale Belastung	300kg
Räder	Ø160
Geeignet für die Lebensmittelindustrie	✓

[Læs bloß](#)

**Artikelnummer:** 086R13-A

**Preis:** ab 2.203,50 €

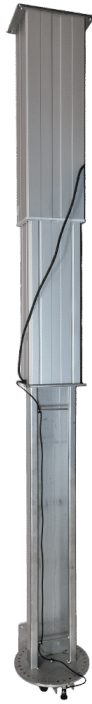

## HÖHENVERSTELLBARE MONITORHALTERUNG AUS EDELSTAHL - DECKENMONTAGE

Größen 1570 – 2070 mm  
Hubkapazität 100 kg  
Bedienung Bluetooth-Fernbedienung

[Læs blot](#)

**Artikelnummer:** N / A

# ESD-PRODUKTE



## SITZ-STEHTISCH MIT KIPPFUNKTION - ERG-O- LIFT 300 - MODELL 1

Größen	1600x800mm, 1800x800mm, 2000x800mm
ca. Gewicht	125kg
Hubkapazität	400kg
Tischplatte	15 mm Birkenperrholz Film/Folie, 18 mm Melaminplatte (ABS-Kante)
Maximale Kippkapazität	200kg pro Kipptrieb
Kippfunktion	Bis zu 80°.
Hubsäulen	2 DL2 – 500 slg (heben/senken), 2 LA31 – 400 slg.
Vorderkante	50 mm über dem Rahmen – verschraubt
Bedienung	Phasenmontierter und handgehaltener Bluetooth- Betrieb

[Læs bloß](#)

**Artikelnummer:** 0104300002



## HÖHENVERSTELLBARER TISCH - 1200X600MM - DUO-LET 3070

Größen	1200x600mm
ca. Gewicht	60kg
Hubkapazität	200kg
Hubsäulen	2 Stück DL6 – 650 slg.

[Læs bloß](#)

**Artikelnummer:** N / A



## HÖHENVERSTELLBARER TISCH MIT NEIGUNGSFUNKTION - ERG- O-LET 312 - 1000X600MM

Größen	1000x600x935-1385mm
ca. Gewicht	55kg
Hubkapazität	200kg
Tischplatte	15 mm Birkensperrholz Film/Folie
Kippfunktion	Bis zu 80°.
Vorderkante	150 mm über der Arbeitsplatte
Maximale Kippkapazität	200kg pro Kippantrieb

[Læs blø](#)

**Artikelnummer:** 0102312002



## ERGONOMISCHER HUBTISCH ERG-O-LIFT 300 SINGLE | ELEKTRISCHER MONTAGETISCH

Größen	600/1200x600x800 mm
ca. Gewicht	70kg
Hubkapazität	200kg
Tischplatte	16 mm MDF mit aufgeklebter gerillter Gummimatte - 1 Stück 600x600 mm, 2 Stück 600x300 mm
Klappbar	Seiten
Akku	Inklusive
Hubsäulen	1 DL2 - 500 Stück.
Räder	Ø100

[Læs blø](#)

**Artikelnummer:** 102300002



## HÖHENVERSTELLBARER TISCH MIT NEIGUNGSFUNKTION - 2100X1000 MM - ERG-O- LIFT 300

Größen	2100x1000x700-1000mm
ca. Gewicht	150kg
Hubkapazität	400kg
Tischplatte	15 mm Birkenperrholz Film/Folie
Kippfunktion	2 separate Neigungsfunktionen
Maximale Kippkapazität	200kg pro Kippantrieb

[Læs bloß](#)

**Artikelnummer:** N / A



## HÖHENVERSTELLBARER TISCH - ERG-O-LIFT 300 - DOPPELTE NEIGUNG

Größen	2500x1000mm
ca. Gewicht	180kg
Hubkapazität	400kg
Tischplatte	15 mm Birkenperrholz Film/Folie
Hubsäulen	2 Stück DL2 - 500 slg. 4 Stück LA31 - 400 slg.
Maximale Kippkapazität	400kg

[Læs bloß](#)

**Artikelnummer:** EOL300-DV



## HEBE- UND SENKTISCH MIT NEIGEFUNKTION - ERG-O- LIFT 300 - FLEX

Größen	1180x1880x760mm
ca. Gewicht	50kg
Maximale Belastung	200kg
Tischplatte	15 mm Birkensperrholz Film/Folie
Räder	Ø100
Maximale Kippkapazität	200kg
Kippfunktion	Bis zu 80°.

[Læs bloß](#)

**Artikelnummer:** EOL300-FLEX

## HÖHENVERSTELLBARER TISCH MIT ROLLEN - 2400X750 MM - ERG-O-LET 310



Größen	2400x750mm
ca. Gewicht	80kg
Maximale Belastung	400kg
Aktor	2Stück LA 31 - 450 Stk.
Vorbereitet für	Montage von Blechteilen
Räder	Ø100

[Læs bloß](#)

**Artikelnummer:** N / A



## HUBTISCH MIT NEIGUNG - LIFT-O-LET 120 SPECIAL

Größen	1200x800mm
ca. Gewicht	40kg
Hubkapazität	120kg
Tischplatte	15 mm Birkenperrholz Film/Folie

[Læs blø](#)

**Artikelnummer:** N / A



## HEBETISCH - 1100X600 MM

Größen	1100x600mm
ca. Gewicht	25kg
Hubkapazität	50kg
Akku	mit Kontrollen
Tischplatte	10mm kompaktes Laminat
Räder	Ø75

[Læs blø](#)

**Artikelnummer:** N / A

## PACKTISCH AUF RÄDERN - FLEXIBLE UND ROBUSTE WERKBANK



Größen  
ca. Gewicht  
Tischplatte

2000 x 800 x 700 mm  
55kg  
18 mm Melaminplatte (ABS-  
Kante)

Räder

Ø100

[Læs blot](#)

**Artikelnummer:** S110509

# UNDEFINIERT

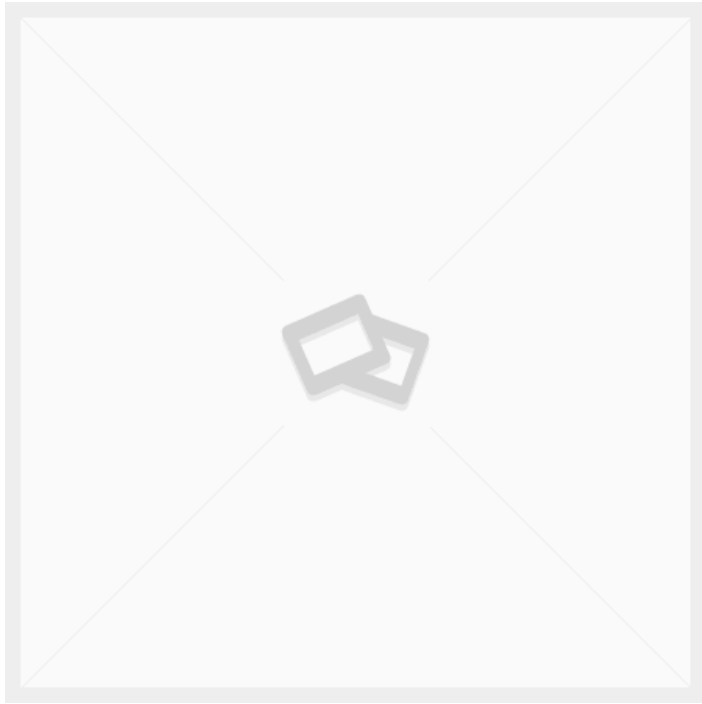

## **TEXTILWAGEN MIT KLAPPBAREM GRIFF**

[Læs blot](#)

Artikelnummer: N / A

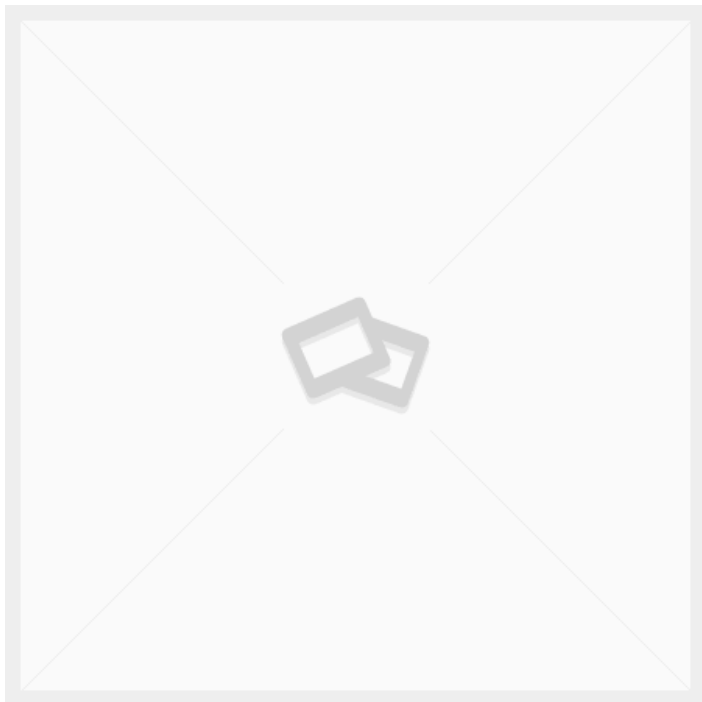

## **30X30 ROHRSCHENKEL B44-3030 KUNSTSTOFFSTECKER SCHWARZ**

[Læs blot](#)

Artikelnummer: S110344

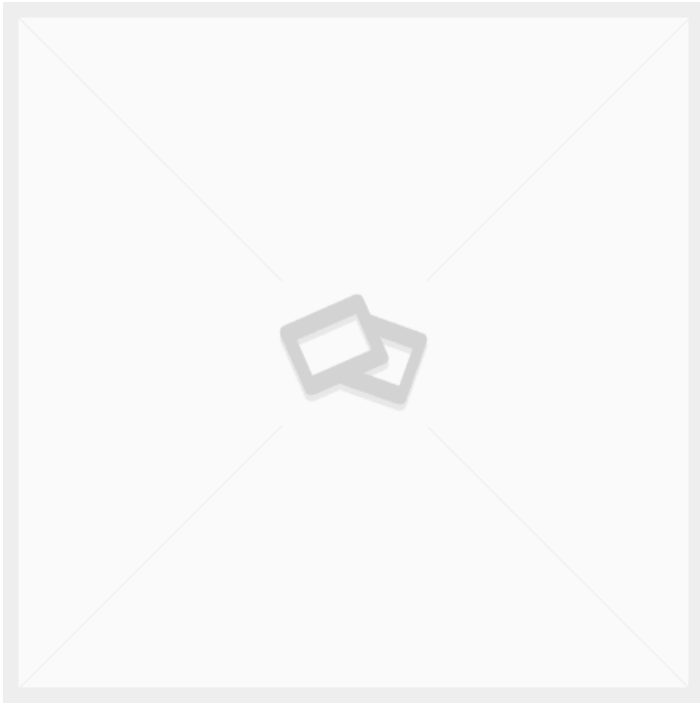

## **30X30X1,5 VIERKANTROHR PRÄZISIONSSTAHLROHR**

[Læs blot](#)

**Artikelnummer:** S110405

**Preis:** ab 3,01 €

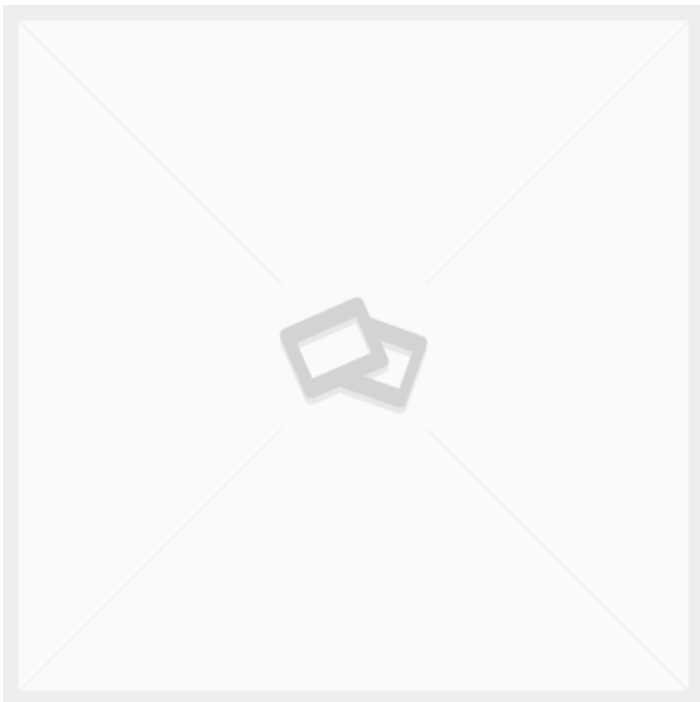

## **ERG-O-LIFT 300 - NEIGUNG & ROLLEN - 1800X1000 MM**

[Læs blot](#)

**Artikelnummer:** S110449

**Preis:** ab 2.535,00 €

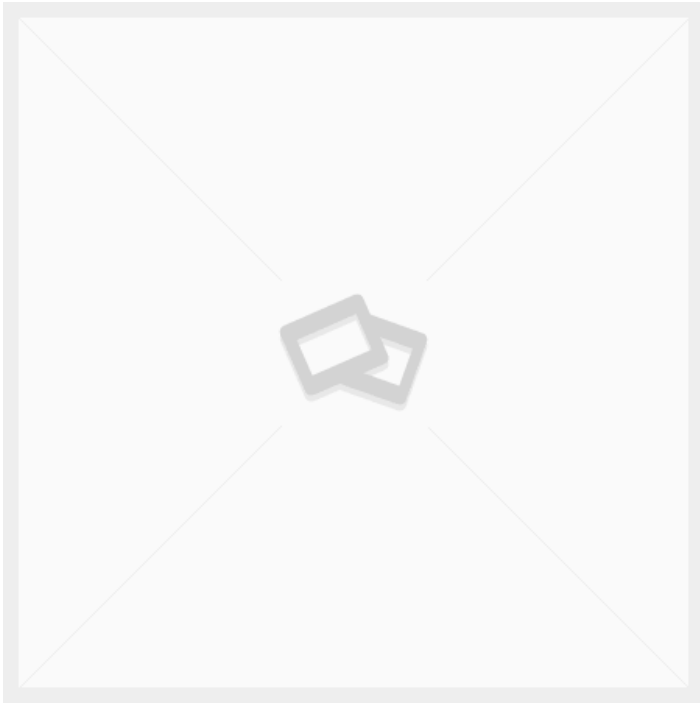

## PLATTE 5MM 75X75MM AUFLAGE

Gewicht 0,4 kg  
Maße 0,5 × 7,5 × 7,5 mm

[Læs blot](#)

**Artikelnummer:** 3086800030-8

**Preis:** ab 3,19 €

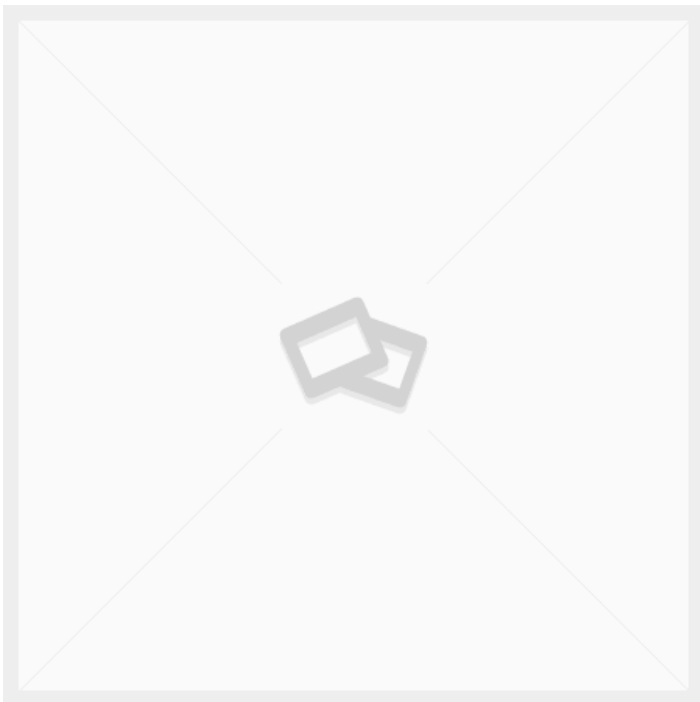

## MASCHINENSCHUH Ø55 SCHWARZ 33-D55M10X30 1

Gewicht 0,16 kg  
Maße 5 × 55,5 × 5,1 mm

[Læs blot](#)

**Artikelnummer:** 33-D55M10X30 1

**Preis:** ab 10,24 €

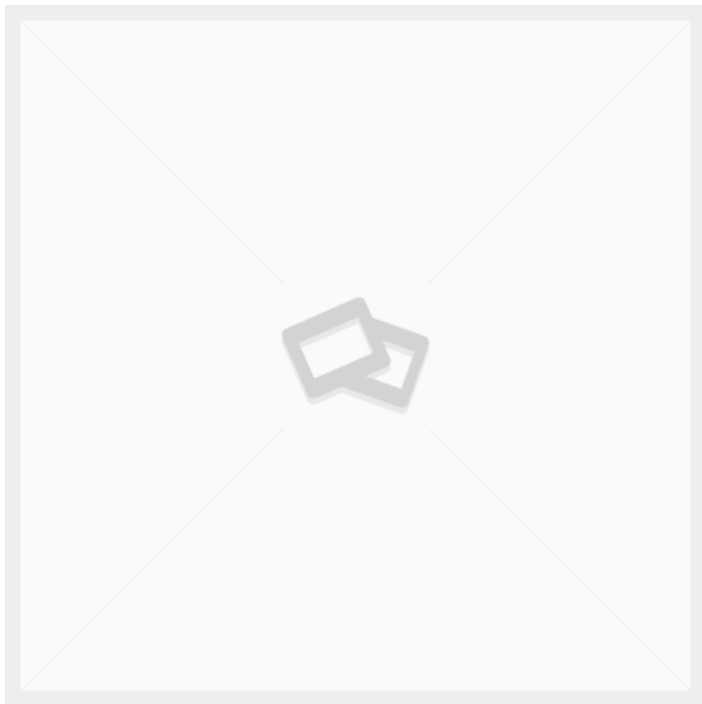

## HONORAR

[Læs blot](#)

**Artikelnummer:** gebyr

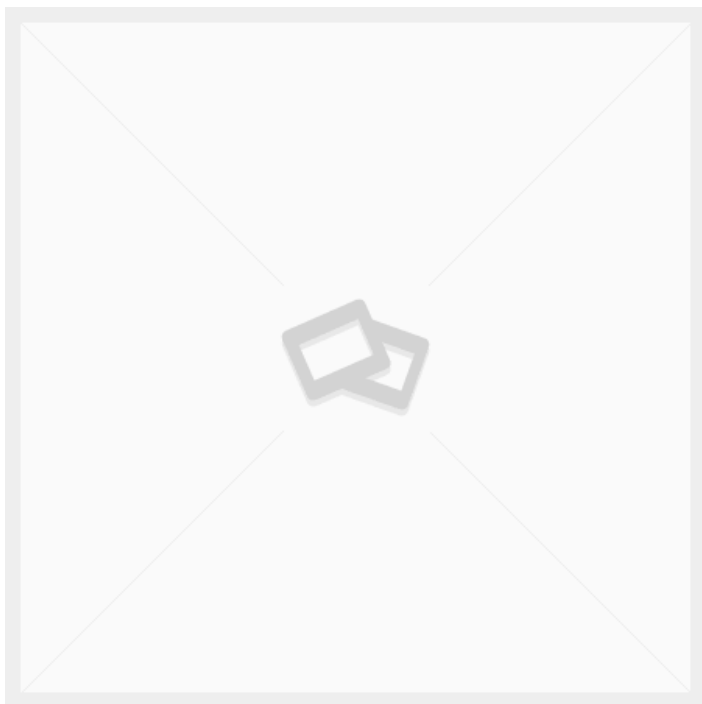

## HANDGRIFF M8X30 VERSTELLBAR SCHWARZ

Gewicht

0,04 kg

Maße

55 × 30 × 60 mm

[Læs blot](#)

**Artikelnummer:** BKP055M

**Preis:** ab 7,20 €

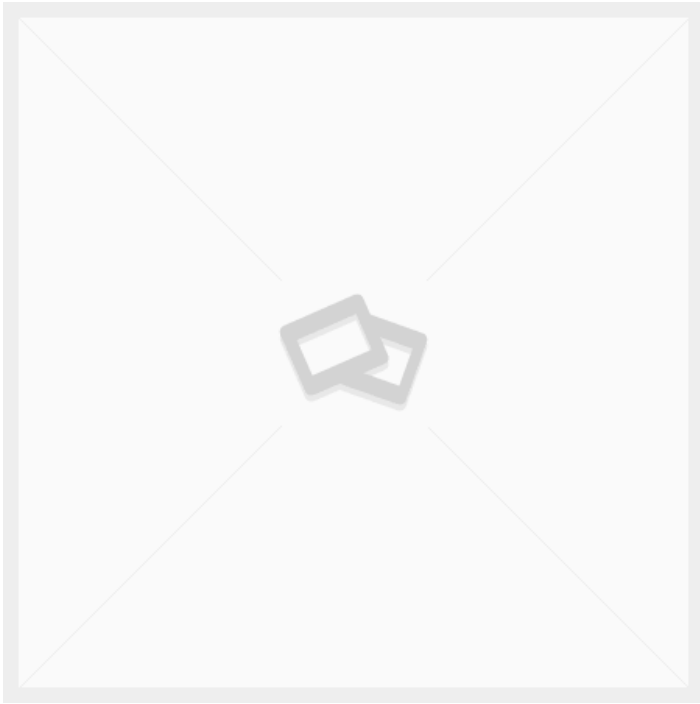

## **B100000 UNTERE ABLAGE 1600X750X18**

Maße 75 × 160 × 1,6 mm

[Læs blot](#)

**Artikelnummer:** B100000-underhylde

**Preis:** ab 318,50 €

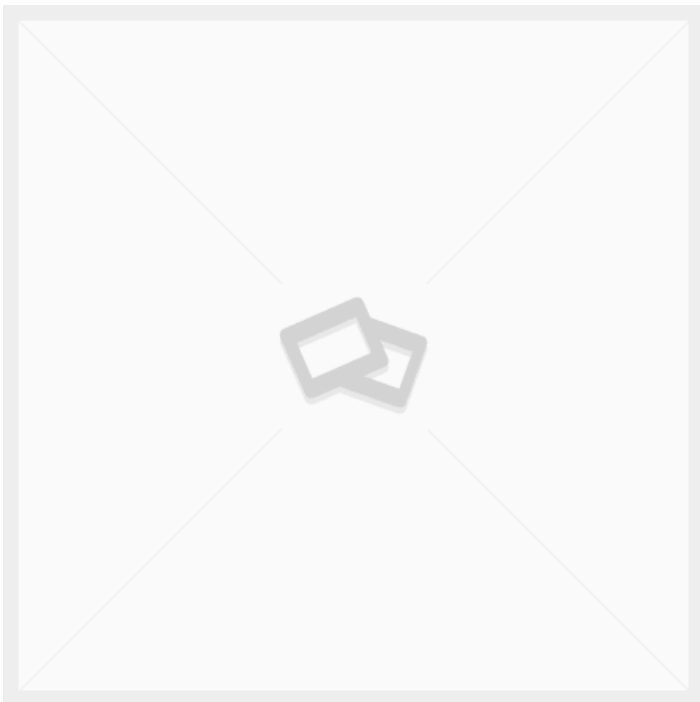

## **PLATTE FÜR POSITIONANSCHLAG**

Maße 13 × 13 × 0,5 mm

[Læs blot](#)

**Artikelnummer:** 3086800035-10

**Preis:** ab 6,24 €

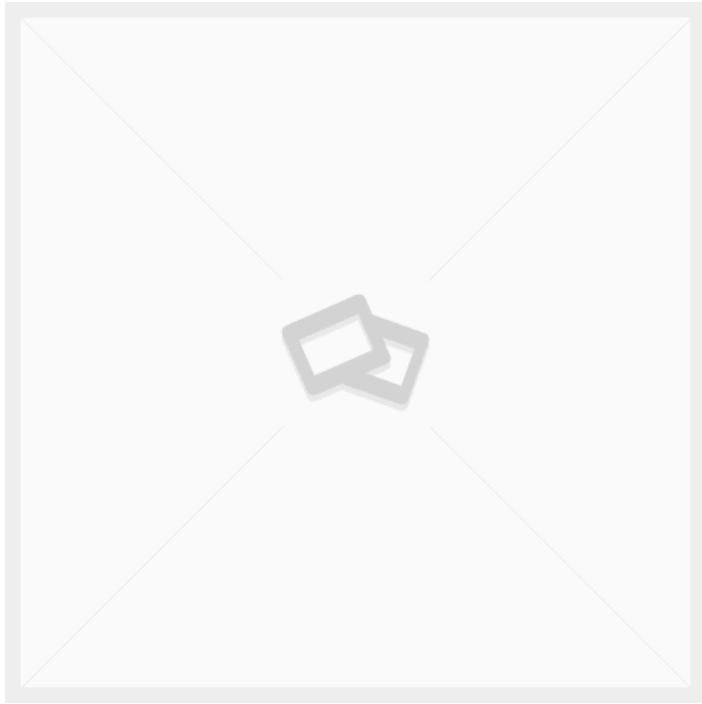

## GEBOGENE AUFLAGEPLATTE FÜR ROLLSTÄNDER

Gewicht 0,4 kg  
Maße 22,5 × 10 × 10 mm

[Læs blot](#)

**Artikelnummer:** 3086800030-9

**Preis:** ab 10,14 €

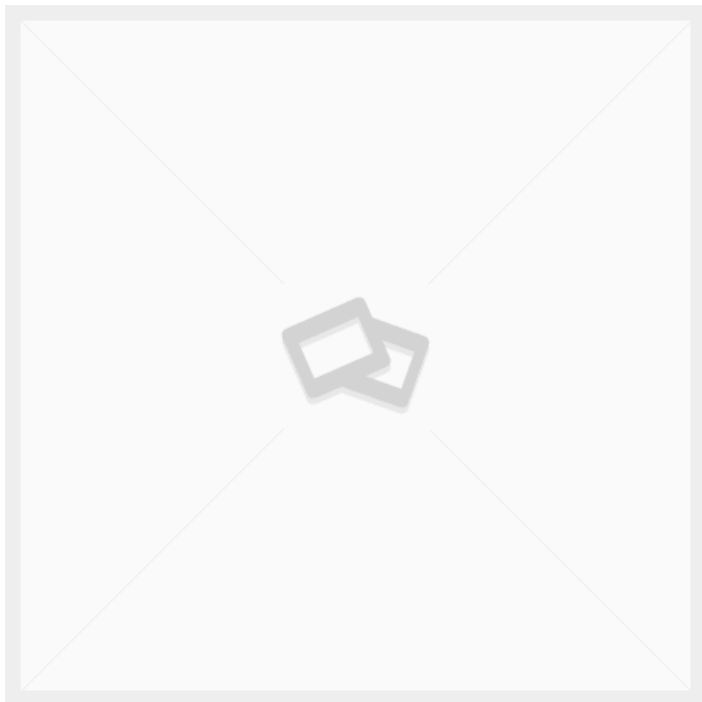

## GEWINDESTANGE M6X1000 EDELSTAHL A2

Maße 100 × 0,6 × 0,6 mm

[Læs blot](#)

**Artikelnummer:** 2150806000

**Preis:** ab 2,36 €

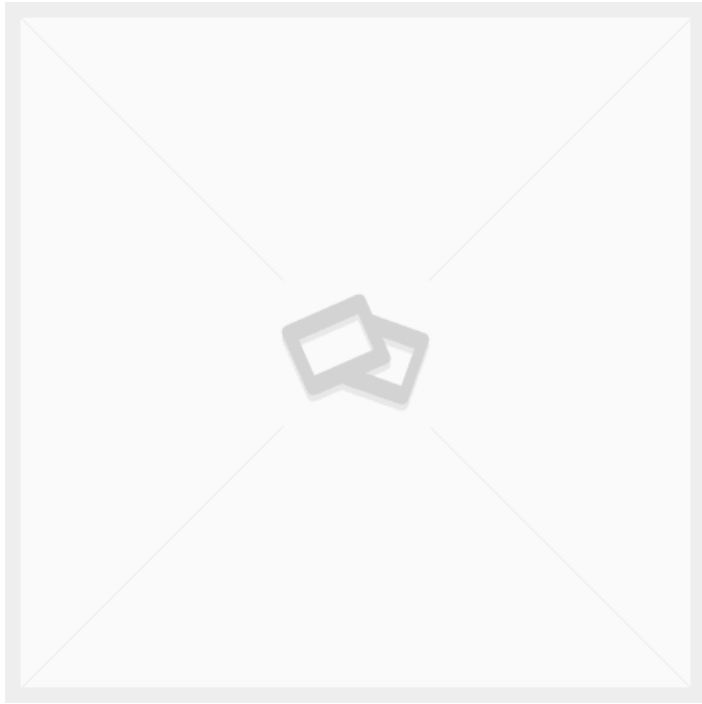

## ROLLSTÄNDER KOMPLETT - 1350 MM KERN

[Læs blot](#)

**Artikelnummer:** 3086800019

**Preis:** ab 3.987,75 €

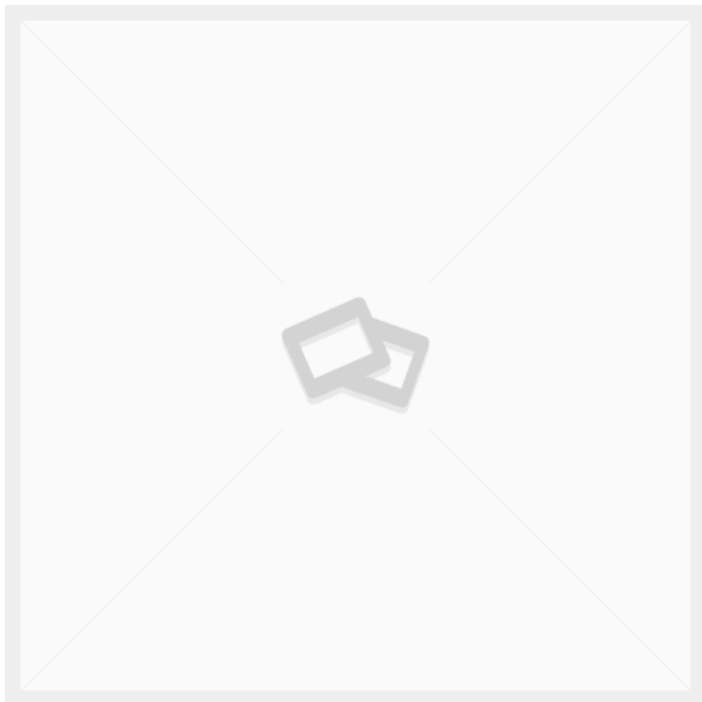

## HANDGRIFF M8X30 SCHWARZ

Maße

17 × 40 × 40 mm

[Læs blot](#)

**Artikelnummer:** 83D40M 8x30/20 1

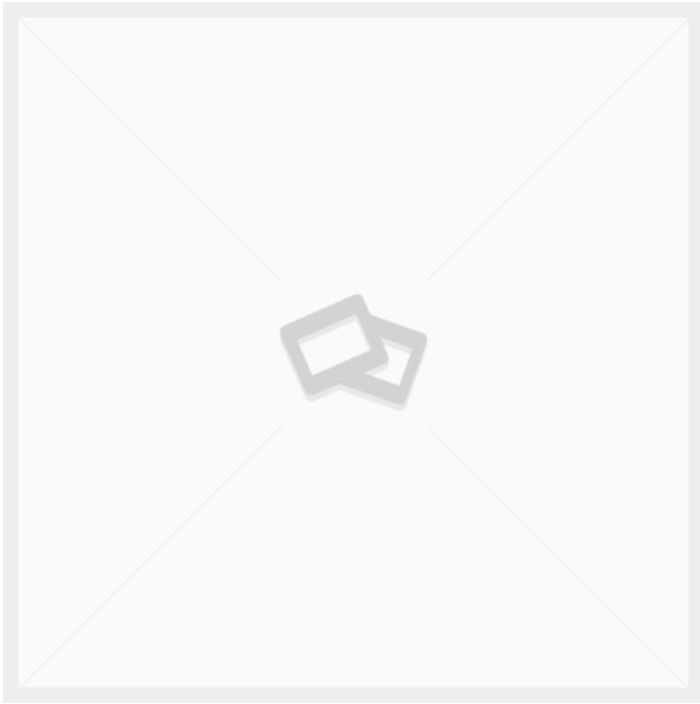

## **B100000 ARBEITSPLATTE 1600X800X24 HELLGRAU**

Maße 80 × 160 × 1,6 mm

[Læs blot](#)

**Artikelnummer:** B100000 bordplade

**Preis:** ab 361,14 €

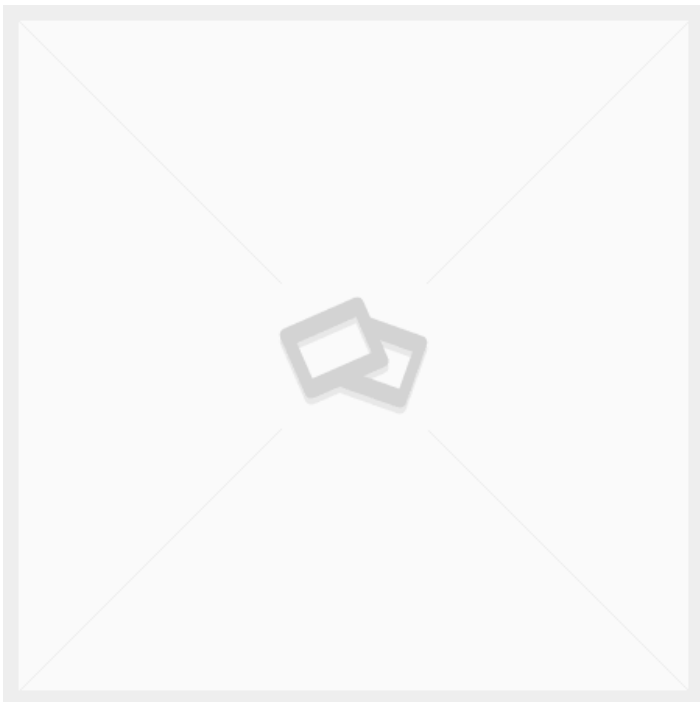

## **PLATTE FÜR NEIGUNG MIT LÖCHERN 5MM**

Maße 7 × 14 × 0,5 mm

[Læs blot](#)

**Artikelnummer:** 3086800035-11

**Preis:** ab 6,11 €

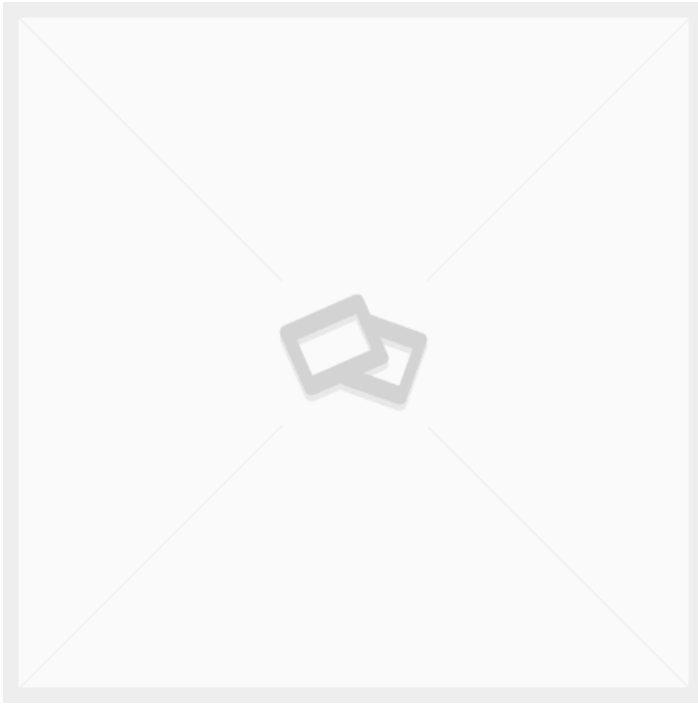

## GEBOGENES U-PROFIL FÜR ROLLSTÄNDER

Gewicht 0,35 kg  
Maße 65 × 10 × 9,5 mm

[Læs blot](#)

**Artikelnummer:** 3086800030-17

**Preis:** ab 44,46 €



## ROLLTISCH AUS EDELSTAHL MIT SCHIEBESTANGE - 600X400MM

Größen 600x400mm  
ca. Gewicht 18kg  
Maximale Belastung 200kg  
Räder Ø75  
Geeignet für die  
Lebensmittelindustrie ✓

[Læs blot](#)

**Artikelnummer:** N / A

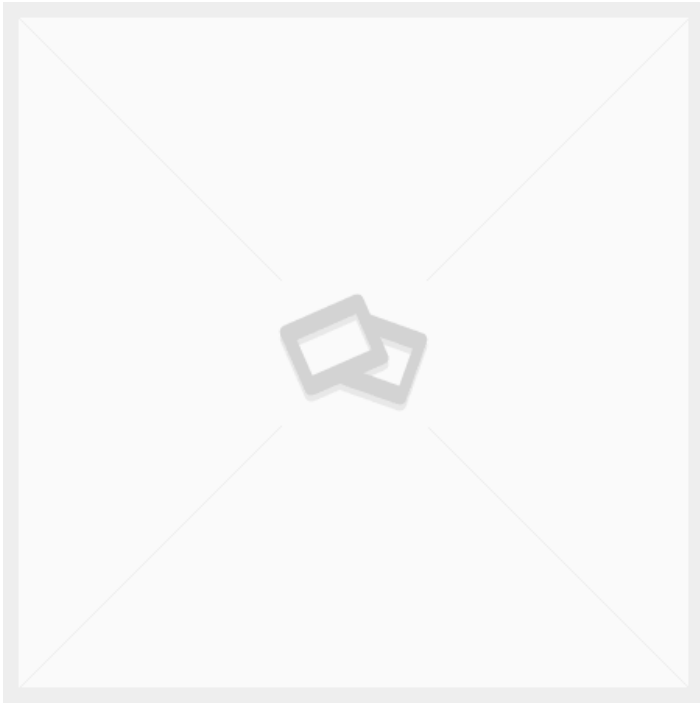

## POM-ROLLE MIT KUGELLAGER

Maße 10 × 8,5 × 8,5 mm

[Læs blot](#)

**Artikelnummer:** 3089800031-7

**Preis:** ab 30,16 €

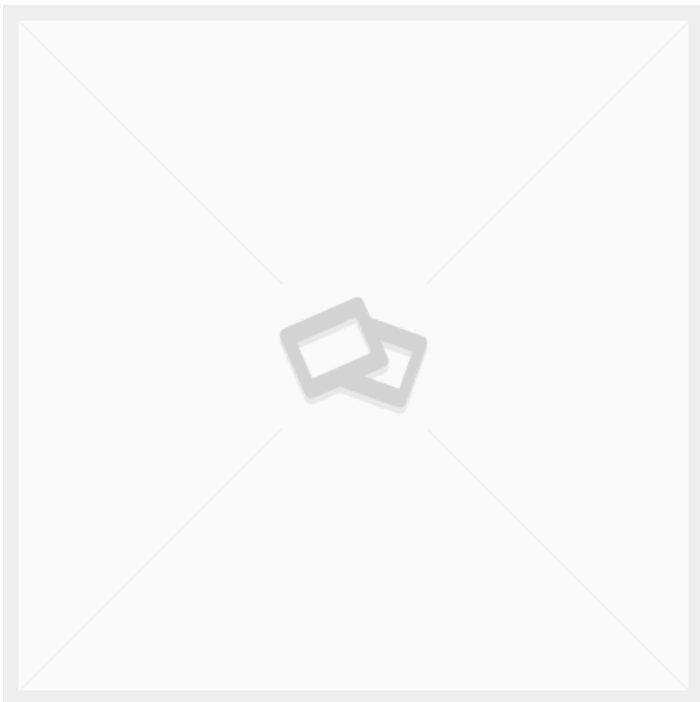

## 30X6 FLACHSTAHL S275JR

Gewicht 1,41 kg  
Maße 100 × 3 × 0,6 mm

[Læs blot](#)

**Artikelnummer:** 347862

**Preis:** ab 2,50 €

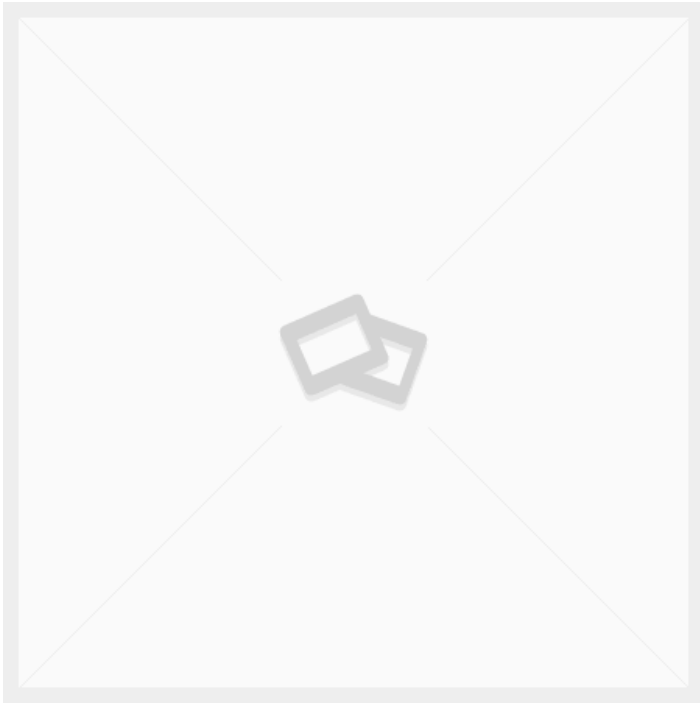

## ARBEITSPLATTE 3000X1200X18 M/ABS- KANTE HELLGRAU

Gewicht 35 kg  
Maße 120 × 300 × 1,8 mm

[Læs blot](#)

**Artikelnummer:** 3000x1200x18

**Preis:** ab 785,72 €

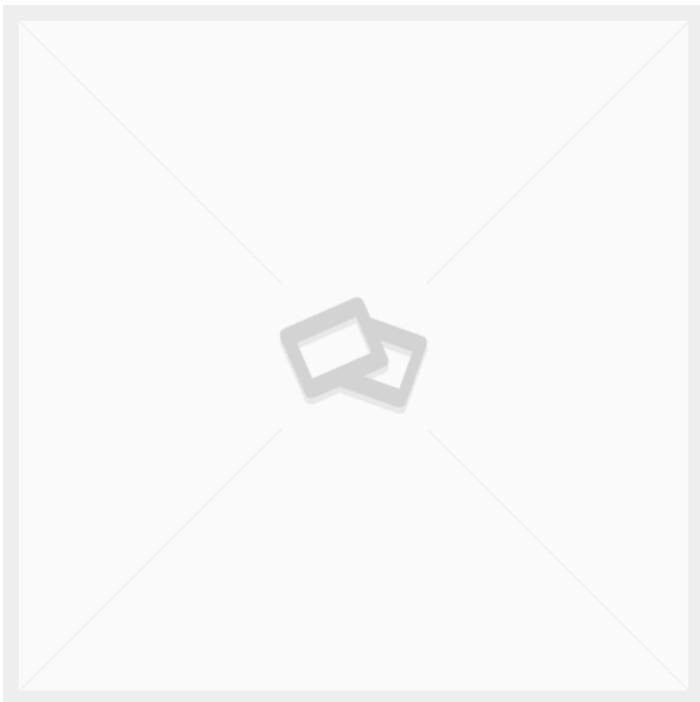

## VERSTÄRKUNG FÜR POS- ANSCHLAG 5X20MM

Maße 59,5 × 2 × 0,5 mm

[Læs blot](#)

**Artikelnummer:** 3086800035-12

**Preis:** ab 3,58 €

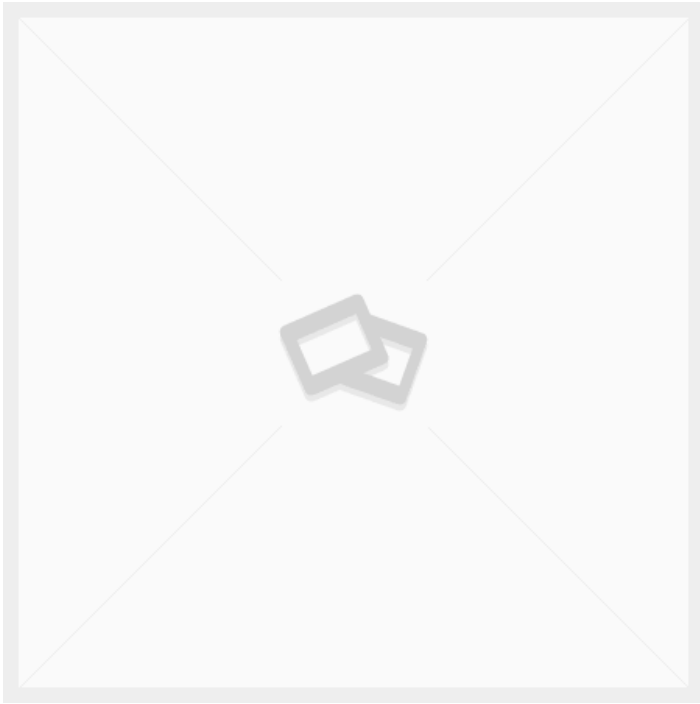

## MULTIFUNKTIONALER ETIKETTIERWAGEN

[Læs blot](#)

**Artikelnummer:** 086R13-A

**Preis:** ab 1.514,50 €

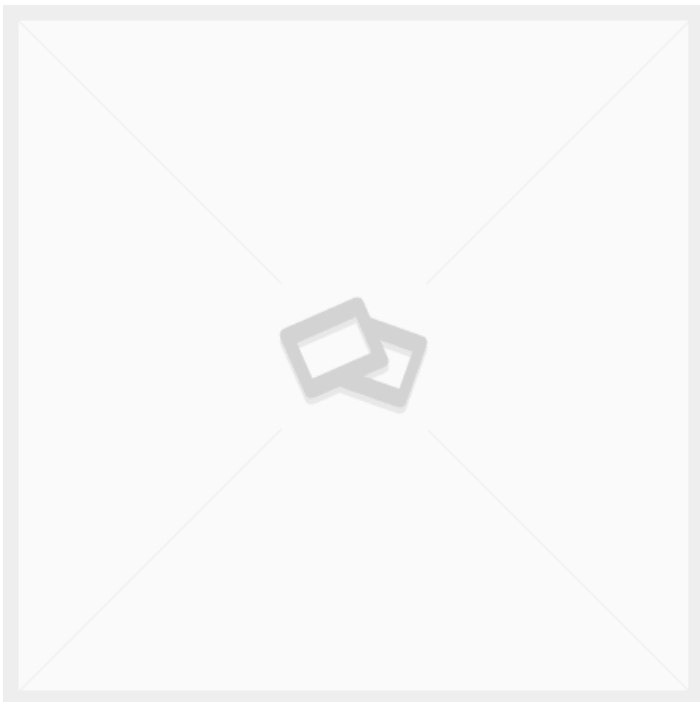

## HÖHENVERSTELLBARER TISCH - DUO-LET 3070 - MODELL 1

[Læs blot](#)

**Artikelnummer:** N / A

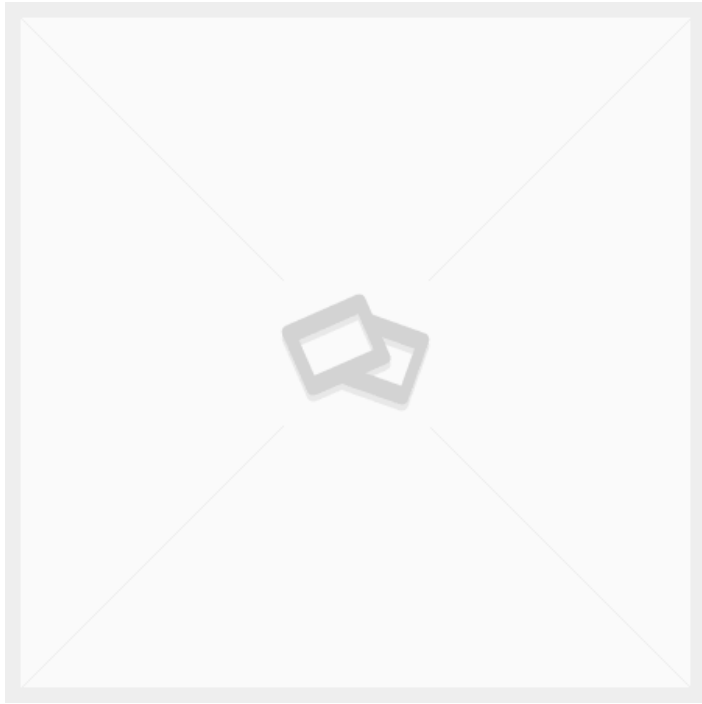

## POM-ROLLE MIT KUGELLAGER

[Læs blot](#)

**Artikelnummer:** 3089800031-6

**Preis:** ab 23,92 €

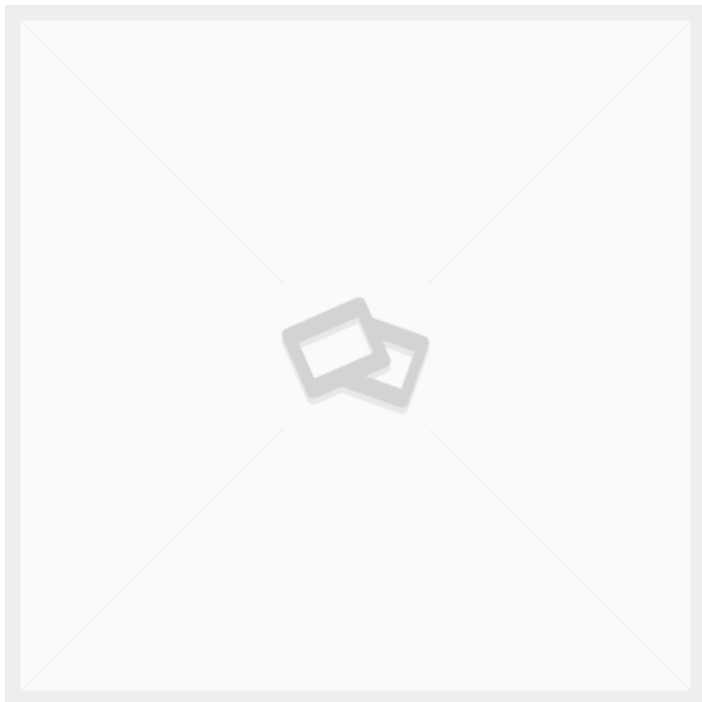

## 20X6 FLACHSTAHL S275JR

Gewicht

0,94 kg

Maße

100 × 2 × 0,6 mm

[Læs blot](#)

**Artikelnummer:** 347789

**Preis:** ab 1,89 €

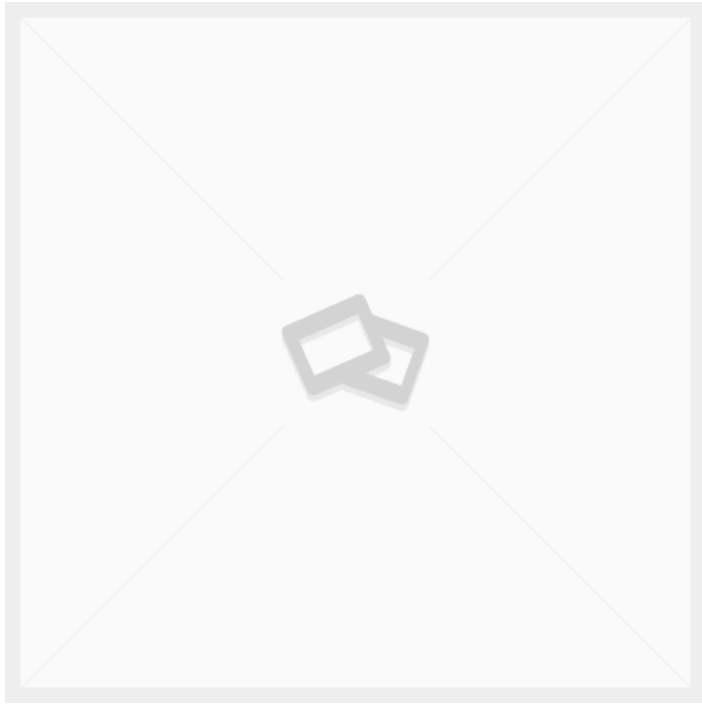

## ARBEITSPLATTE 1200X650X18 M/ABS- KANTE HELLGRAU

Gewicht 35 kg  
Maße 120 × 300 × 1,8 mm

[Læs blot](#)

**Artikelnummer:** 1200x650x18

**Preis:** ab 267,54 €

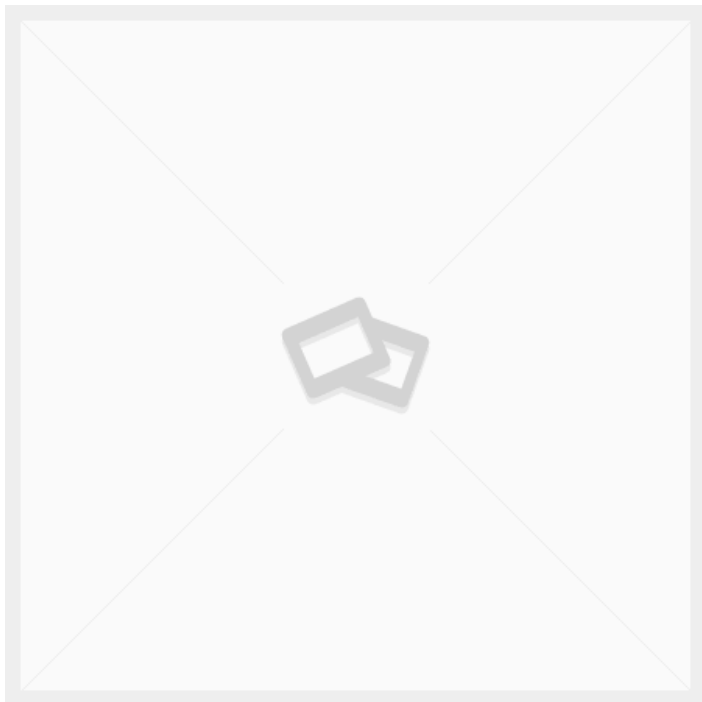

## DETAIL FÜR PAKETSTÄNDER 5X20MM

Maße 49,5 × 2 × 0,5 mm

[Læs blot](#)

**Artikelnummer:** 3086800035-13

**Preis:** ab 3,51 €

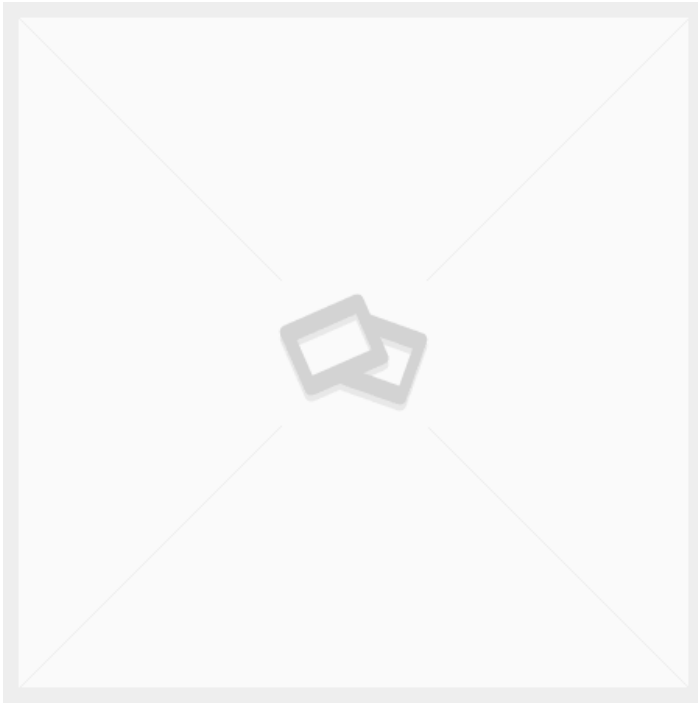

## SCHARNIERHALTERUNG AUS EDELSTAHL FÜR REGALBÖDEN. 165X305MM. REGALJUNGE

Gewicht 0,4 kg  
Maße 30,5 × 2,3 × 16,5 mm

[Læs bloß](#)

**Artikelnummer:** 318905

**Preis:** ab 18,20 €

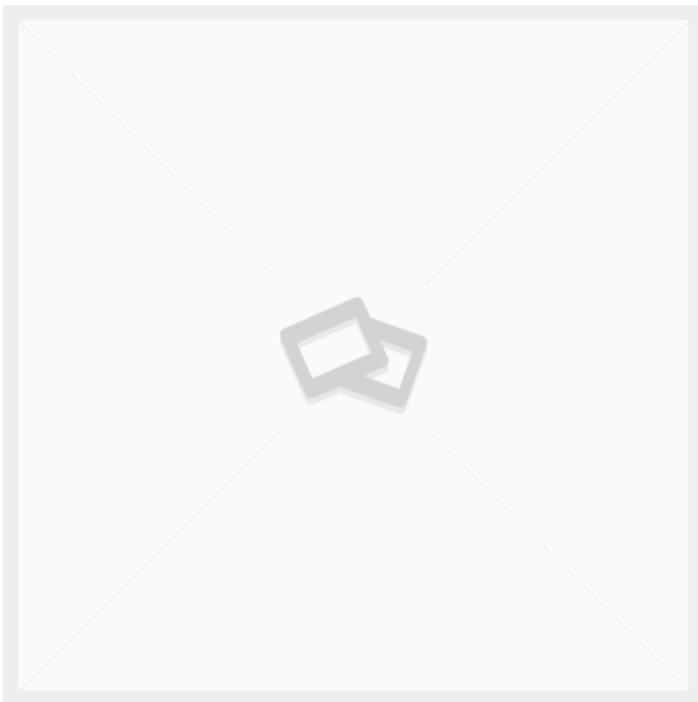

## STOPFEN Ø36XM16-25 STAHL 235 ÜBERGRÖSSE

Gewicht 0,25 kg  
Maße 25 × 36 × 36 mm

[Læs bloß](#)

**Artikelnummer:** B100000-Ø36xM16-25 st\_6G

**Preis:** ab 9,69 €

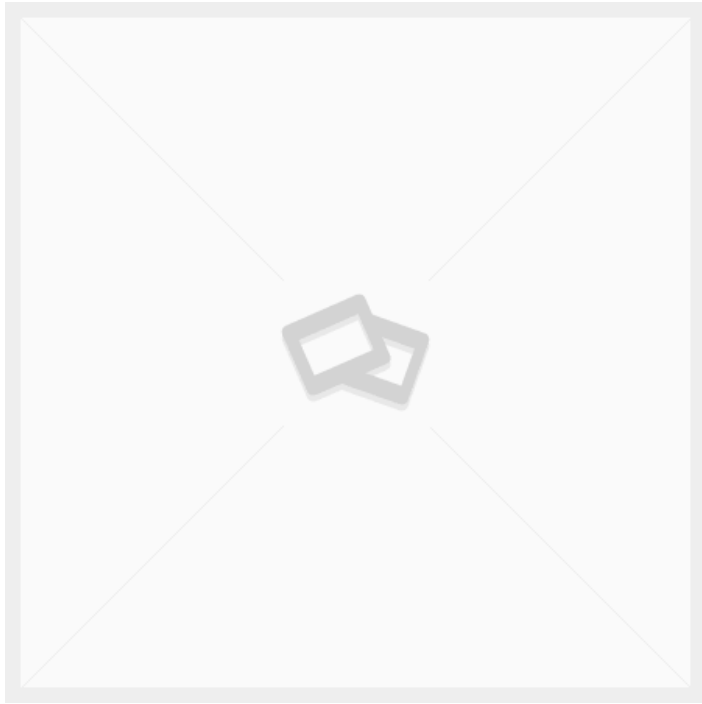

## EDELSTAHL-STOPFEN FÜR TAPE/LINER-STÄNDER

Gewicht 0,3 kg  
Maße 4 × 2 × 2 mm

[Læs blø](#)

**Artikelnummer:** B100000-Ø18X15-M8-R2

**Preis:** ab 7,54 €

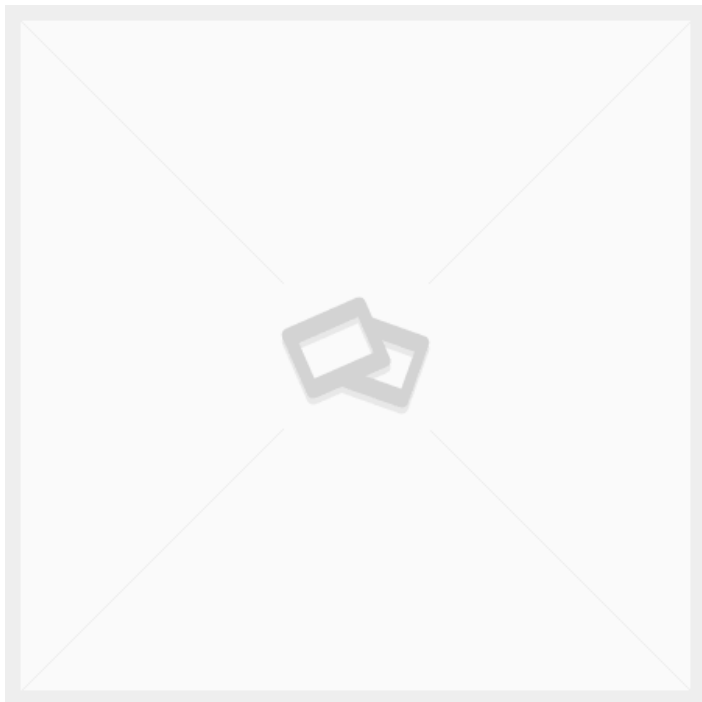

## WANNE 85 LITER WEISS 80X55X33CM

Gewicht 2 kg  
Maße 80 × 55 × 33 mm

[Læs blø](#)

**Artikelnummer:** 103958001

**Preis:** ab 45,50 €

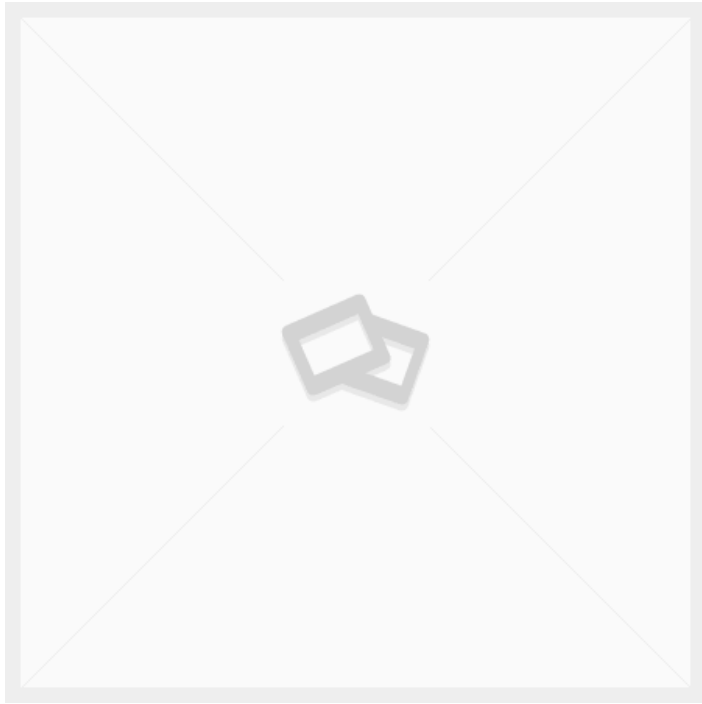

## 40X40X2 VIERKANTROHR PRÄZISIONSSTAHLROHR EN10305

Gewicht 2,38 kg  
Maße 1000 × 40 × 40 mm

[Læs blot](#)

**Artikelnummer:** 349649

**Preis:** ab 5,07 €

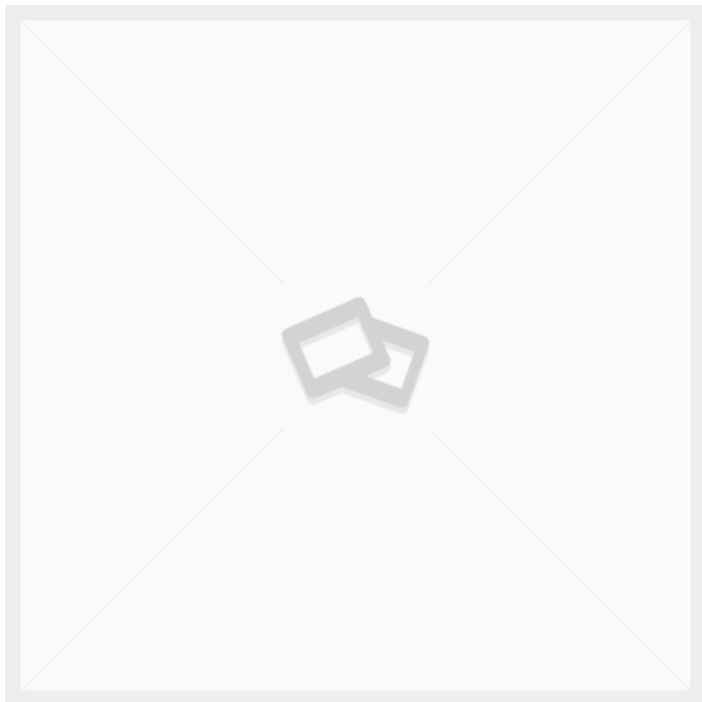

## SCHEIBE MIT LÖCHERN Ø130X5MM

Maße 13 × 13 × 0,5 mm

[Læs blot](#)

**Artikelnummer:** 3086800035-14

**Preis:** ab 7,02 €

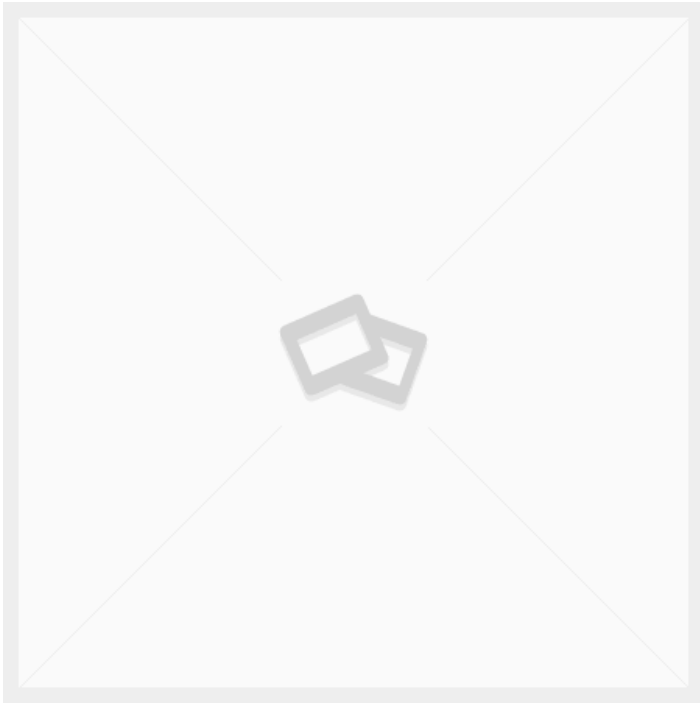

## PROFILROHR 25X25X1,5 EDELSTAHL GEBÜRSTET

Gewicht 1,14 kg  
Maße 100 × 2,5 × 2,5 mm

[Læs blø](#)

**Artikelnummer:** RIV42515

**Preis:** ab 19,48 €

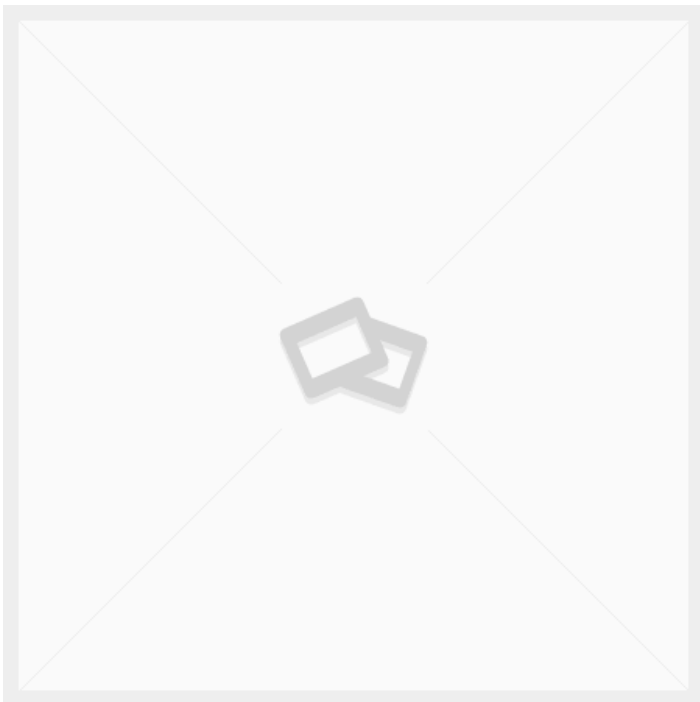

## ZELTROLLEN Ø160 FESTSTEHEND 3478UFP160P63

Gewicht 1,8 kg  
Maße 137 × 115 × 200 mm

[Læs blø](#)

**Artikelnummer:** 00000803

**Preis:** ab 32,50 €

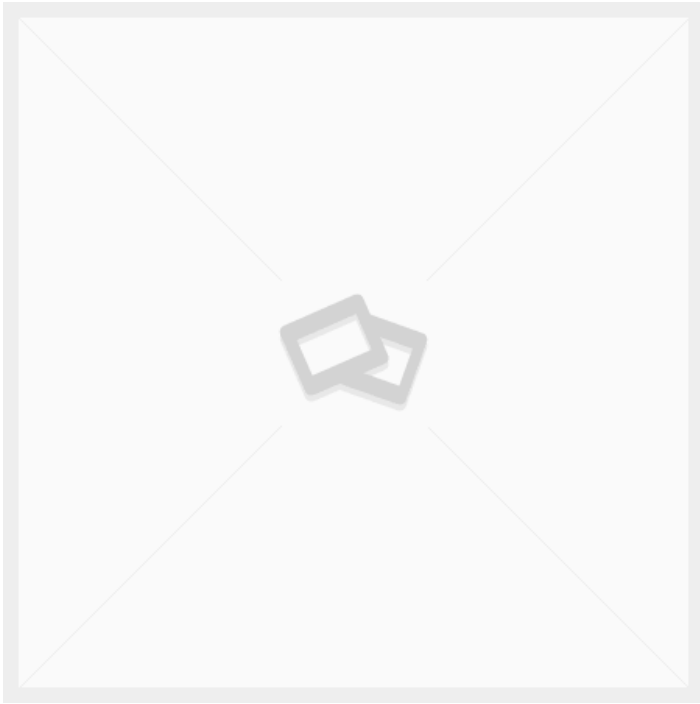

## EDELSTAHL-STOPFEN FÜR TAPE/LINER STAND

Maße 4 × 2 × 2 mm

[Læs blot](#)

**Artikelnummer:** B100000-Ø18X20 M8-90

**Preis:** ab 10,40 €

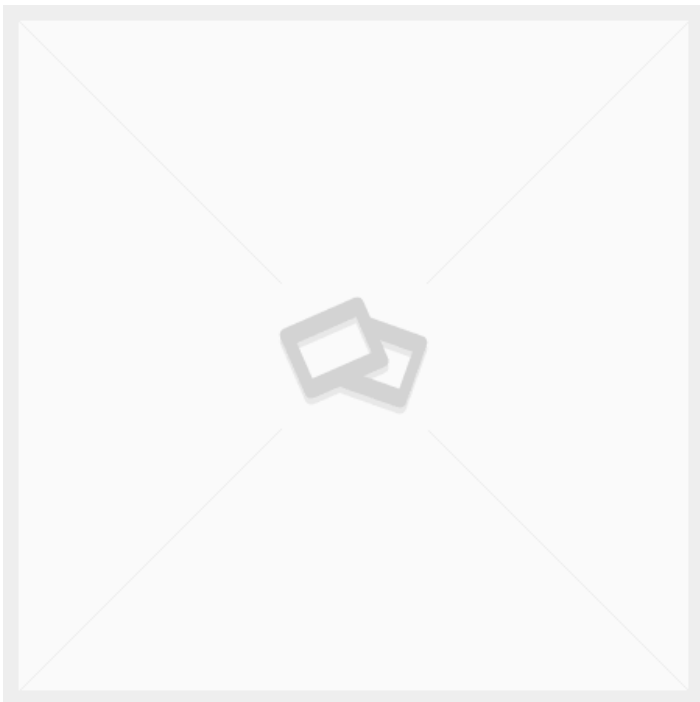

## DRAHTGITTER Ø4 MASCHEN C/C 50MM GESCHWEISST SCHWARZER STAHL 1500X3000

Gewicht 30 kg  
Maße 300 × 150 × 1 mm

[Læs blot](#)

**Artikelnummer:** 4340501503

**Preis:** ab 195,00 €

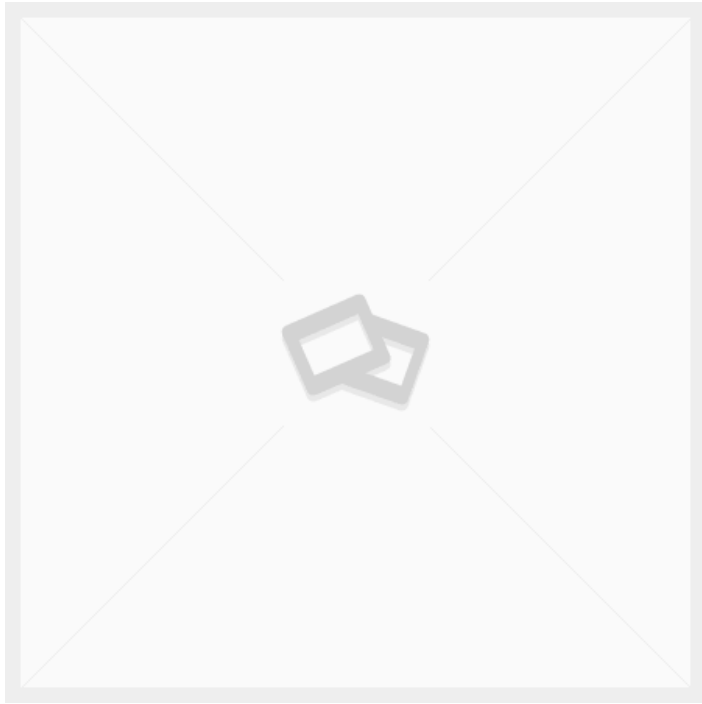

## 40X20X1.5 VIERKANTROHR PRÄZISIONSSTAHLROHR

Gewicht 1,34 kg  
Maße 100 × 3 × 3 mm

[Læs blot](#)

**Artikelnummer:** 349657

**Preis:** ab 3,08 €

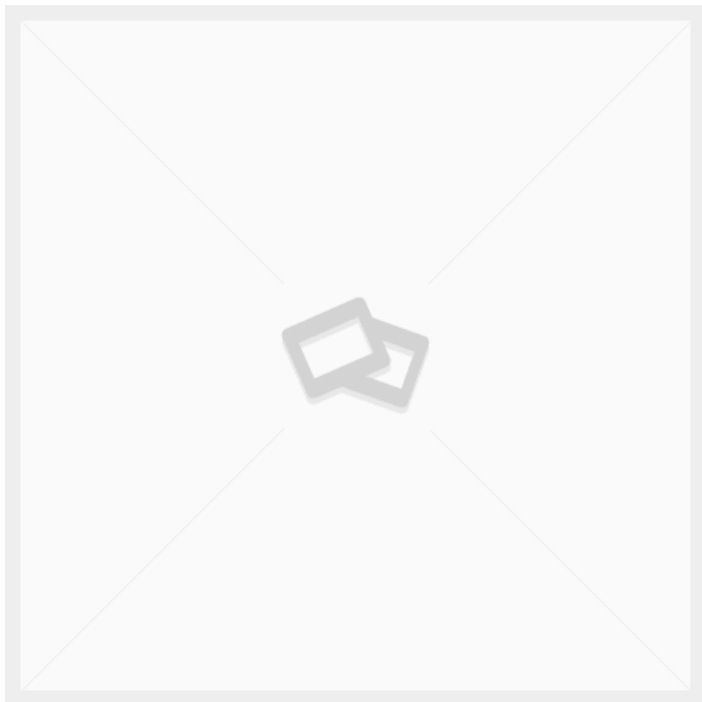

## PLATTE 2MM 555X325MM

Gewicht 1 kg  
Maße 32,5 × 55,5 × 2 mm

[Læs blot](#)

**Artikelnummer:** 2090000066-1

**Preis:** ab 20,02 €

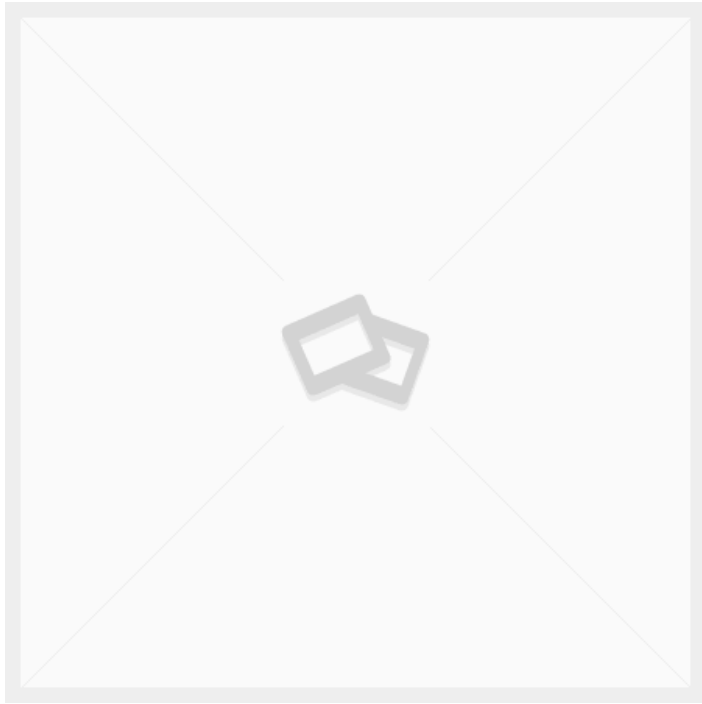

## **RUNDSTAHL Ø8 ROSTFREI KALTGEZOGEN GESCHLIFFEN**

Gewicht 0,15 kg  
Maße 100 × 0,8 × 0,8 mm

[Læs blot](#)

**Artikelnummer:** RFBR8

**Preis:** ab 2,16 €

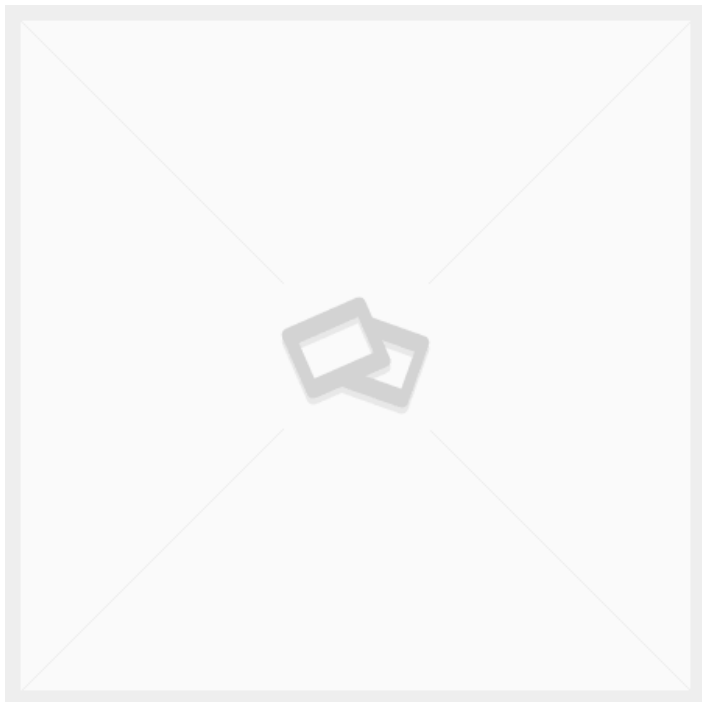

## **KLEBEBAND / LINER STÄNDER**

[Læs blot](#)

**Artikelnummer:** 2090000066

**Preis:** ab 304,46 €

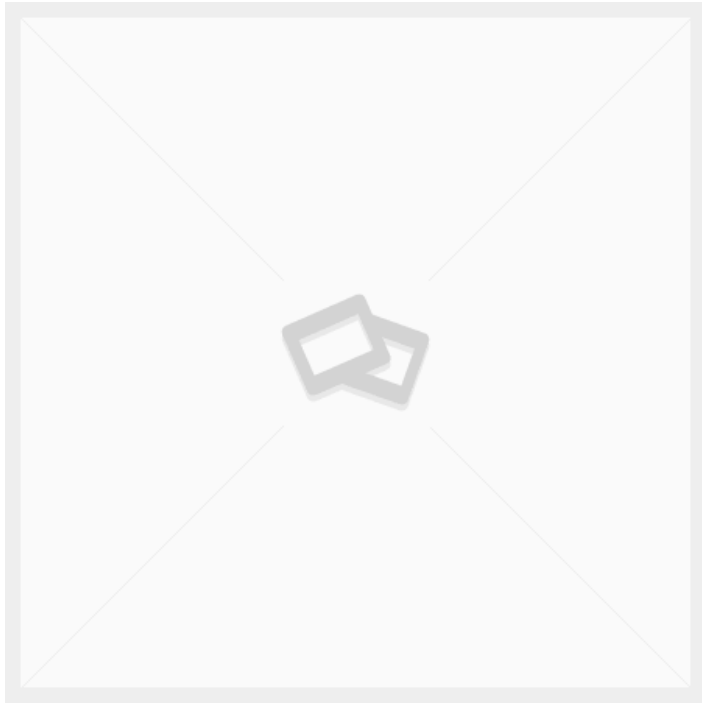

## VERSCHIEDENE GEKAUFTE ARTIKEL

[Læs blot](#)

**Artikelnummer:** 910

**Preis:** ab 13,00 €

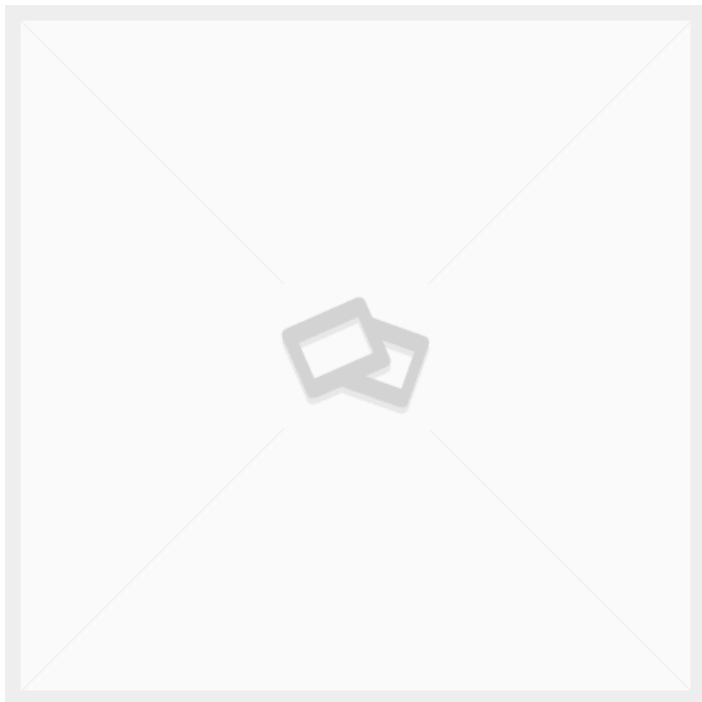

## 20X3 FLACHSTAHL S275JR

Gewicht

0,47 kg

Maße

100 × 2 × 0,3 mm

[Læs blot](#)

**Artikelnummer:** 347774

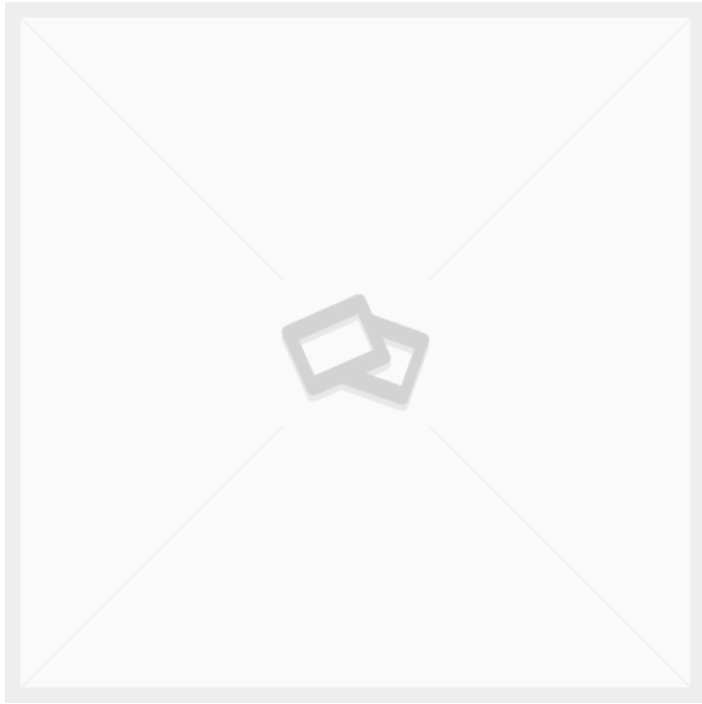

## PLATTE 3MM 555X465

Gewicht 1 kg  
Maße 46,5 × 55,5 × 2 mm

[Læs bløf](#)

**Artikelnummer:** 2090000066-2

**Preis:** ab 30,94 €

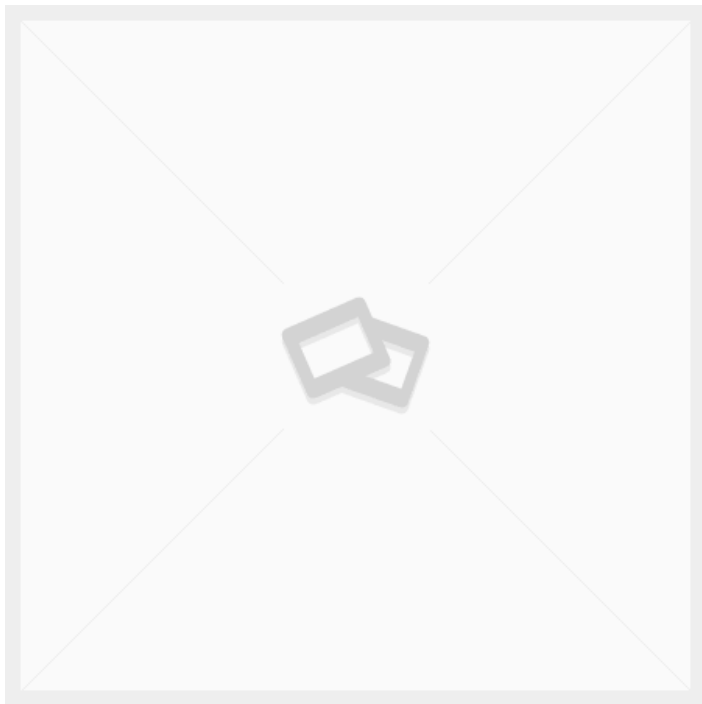

## ROSTFREIES STAHLBLECH 1.5X1000X2000MM

Gewicht 24 kg  
Maße 200 × 100 × 0,02 mm

[Læs bløf](#)

**Artikelnummer:** RAKB2115

**Preis:** ab 138,58 €

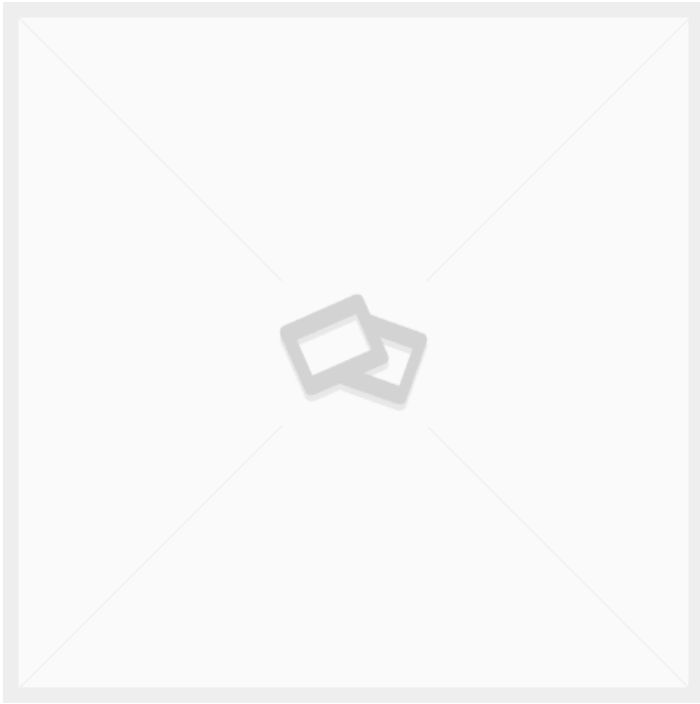

## RANDSTREIFEN SCHWARZ, KLEMMBREITE VON 1-2MM

Maße 1 × 1 × 1 mm

[Læs blot](#)

**Artikelnummer:** MT101609

**Preis:** ab 2,77 €

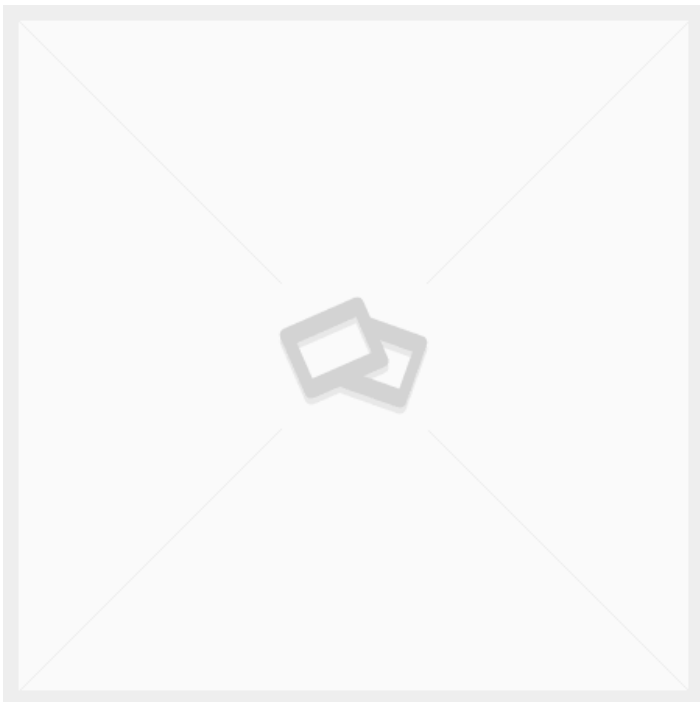

## 50X50X1.5 VIERKANTROHR PRÄZISIONSSTAHLROHR ENTKAPPT

Gewicht 2,28 kg  
Maße 100 × 5 × 5 mm

[Læs blot](#)

**Artikelnummer:** JRKP506

**Preis:** ab 2,16 €

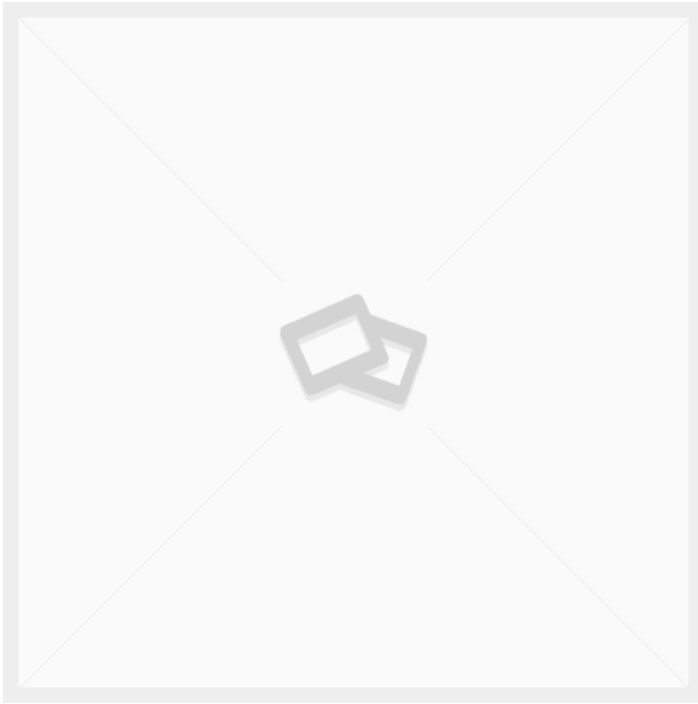

## PERFORIERTES BLECH 9X9MM LÖCHER 7% LUFT

Maße 200 × 100 × 0,15 mm

[Læs blot](#)

**Artikelnummer:** F812150300

**Preis:** ab 82,16 €

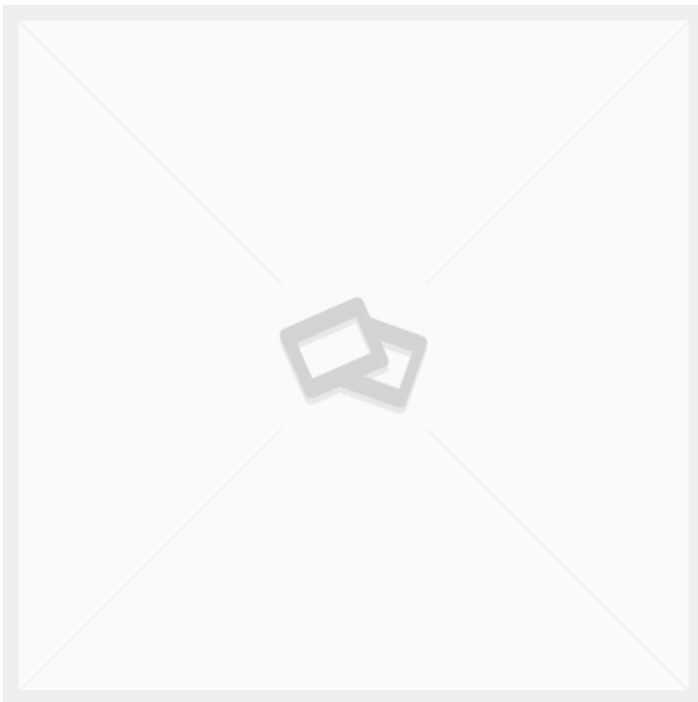

## GEBOGENER BÜGEL AUS 10MM BLECH

Gewicht 1,5 kg  
Maße 30 × 27 × 24 mm

[Læs blot](#)

**Artikelnummer:** 3086800031-1

**Preis:** ab 30,68 €

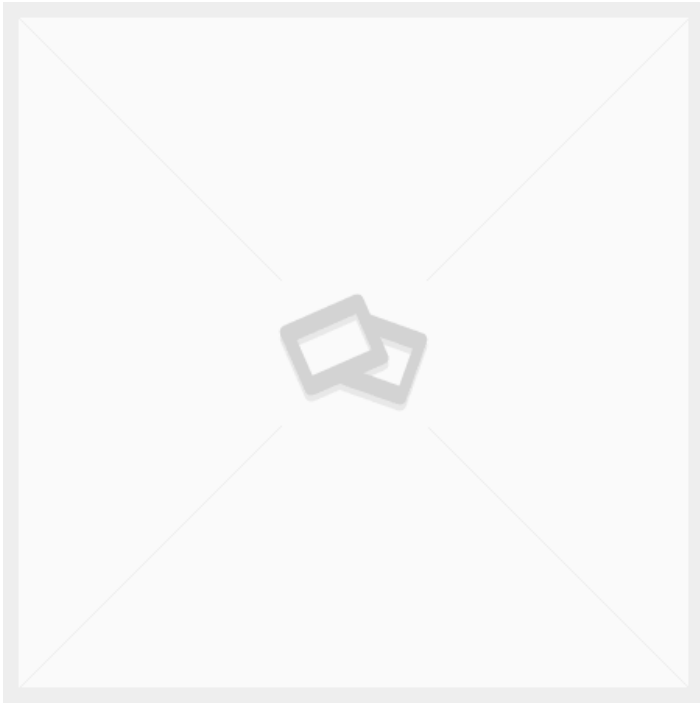

## PLATTE AUS ROSTFREIEM STAHL 3X1000X2000MM

Gewicht 48 kg  
Maße 200 × 100 × 0,02 mm

[Læs blot](#)

**Artikelnummer:** RAKB213

**Preis:** ab 273,00 €

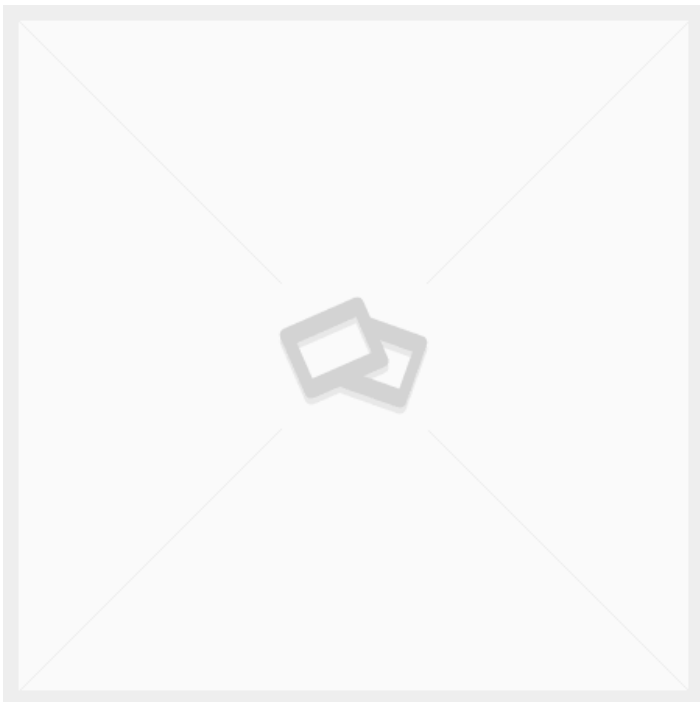

## 25X25X2 VIERKANTROHR STAHLPROFILROHR - EN10305-5

Gewicht 1,36 kg  
Maße 100 × 2,5 × 2,5 mm

[Læs blot](#)

**Artikelnummer:** S110391\_2

**Preis:** ab 2,69 €

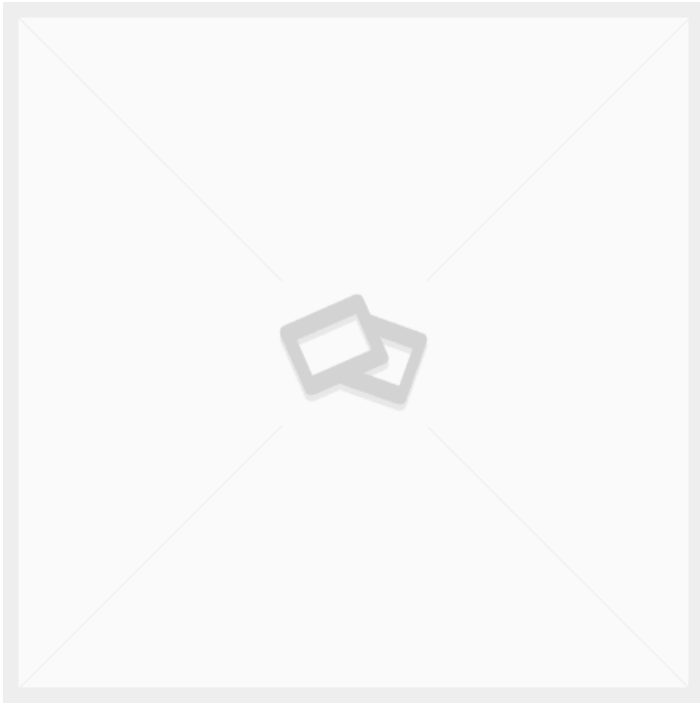

## 30X30X2 VIERKANTROHR PRÄZISIONSSTAHLROHR

Gewicht 1,34 kg  
Maße 100 × 3 × 3 mm

[Læs blø](#)

**Artikelnummer:** 349645

**Preis:** ab 3,94 €

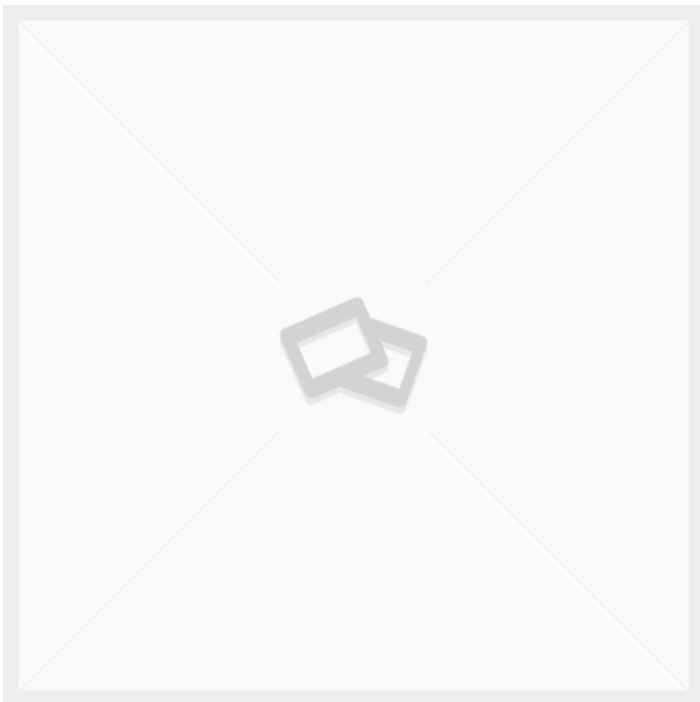

## SCHUBLADENELEMENT 3X100MM MIT AUFHÄNGUNG

Gewicht 19 kg  
Maße 500 × 385 × 435 mm

[Læs blø](#)

**Artikelnummer:** 184480408

**Preis:** ab 622,70 €

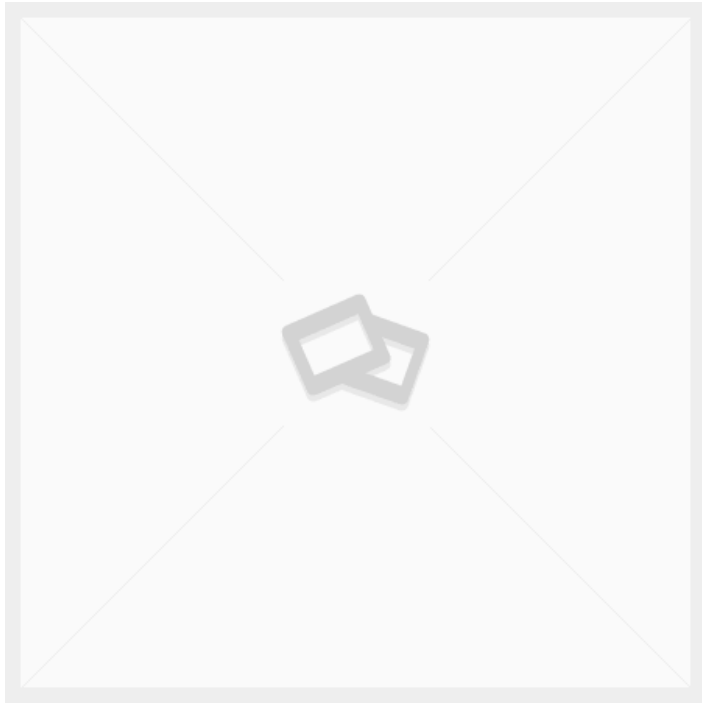

## SCHNEIDEN SIE DIE HALTERUNGSPLATTE IN 10MM

Gewicht 1,5 kg  
Maße 1 × 27 × 18 mm

[Læs blot](#)

**Artikelnummer:** 3086800031-2

**Preis:** ab 17,94 €

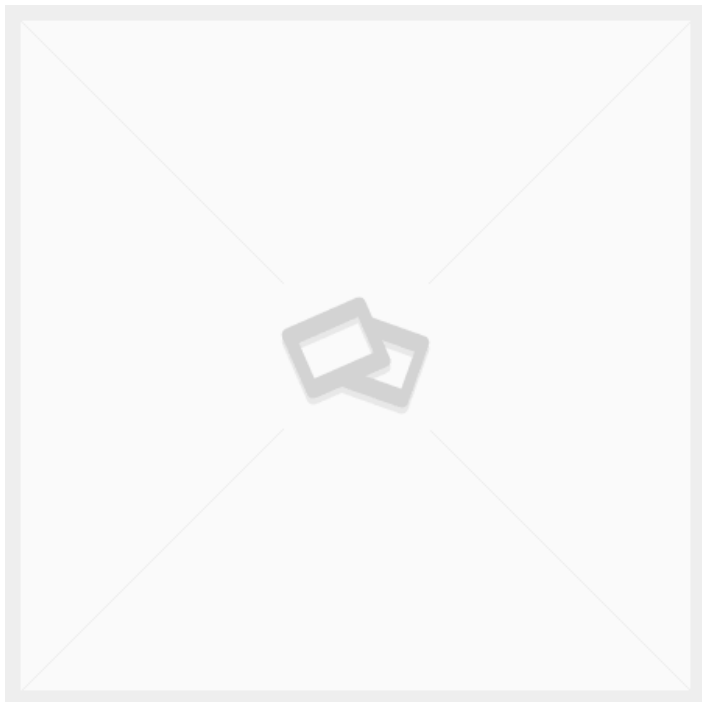

## PROFILFÜHRUNG AUS EDELSTAHL 1.5X25X25X608MM

Maße 60 × 2,5 × 2,5 mm

[Læs blot](#)

**Artikelnummer:** 116060

**Preis:** ab 23,40 €

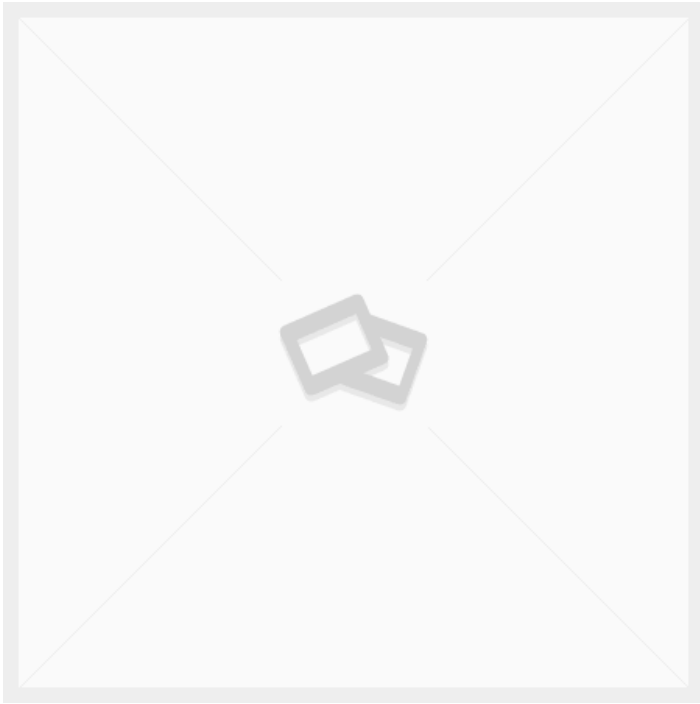

## 30X20X1,5 VIERKANTROHR PRÄZISIONSSTAHLROHR

Gewicht 1,1 kg  
Maße 100 × 2 × 3 mm

[Læs blot](#)

**Artikelnummer:** S110391\_2\_2

**Preis:** ab 2,09 €

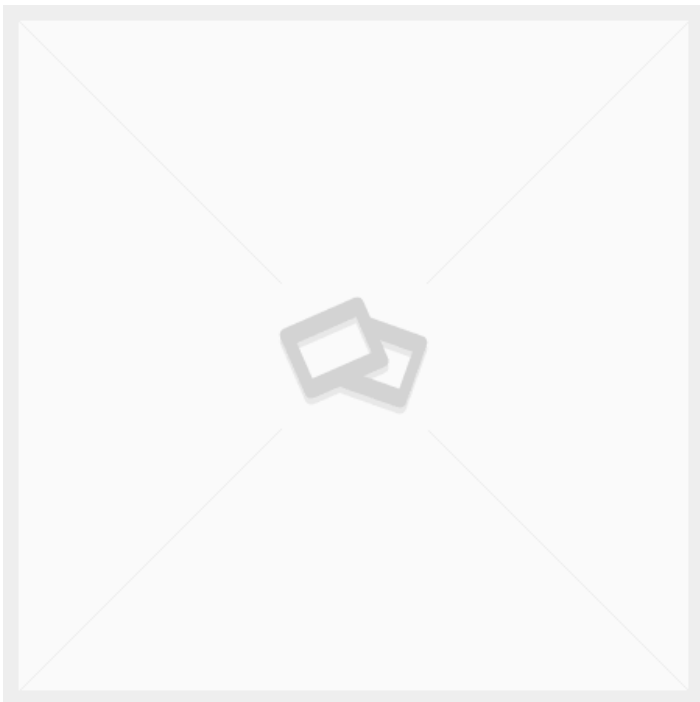

## 30X30X2 VIERKANTROHR STAHLPROFILROHR

Gewicht 1,75 kg  
Maße 100 × 3 × 3 mm

[Læs blot](#)

**Artikelnummer:** S110405\_2

**Preis:** ab 3,28 €

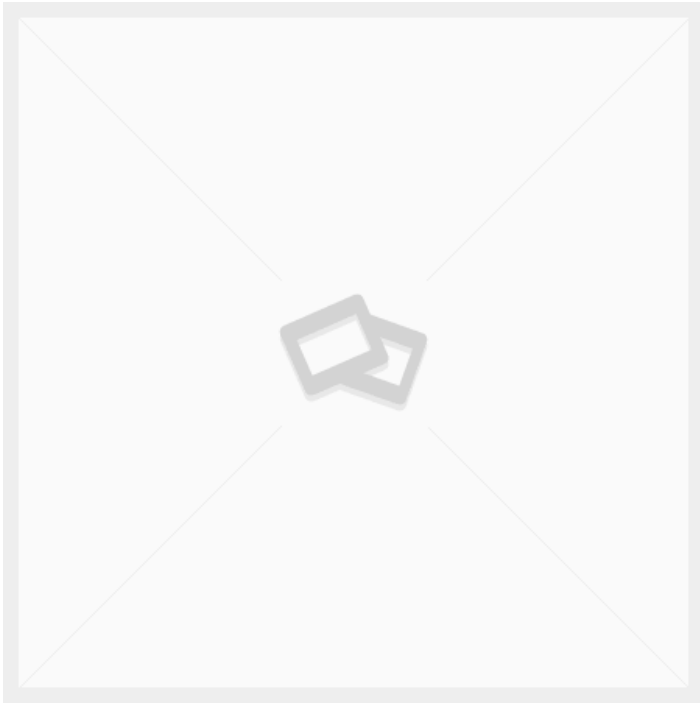

## MONTAGEPLATTE FÜR FERNSTEUERUNG MIT MAGNET LINAK

Gewicht 0,1 kg  
Maße 1,2 × 5 × 14,3 mm

[Læs blot](#)

**Artikelnummer:** MB001

**Preis:** ab 8,32 €

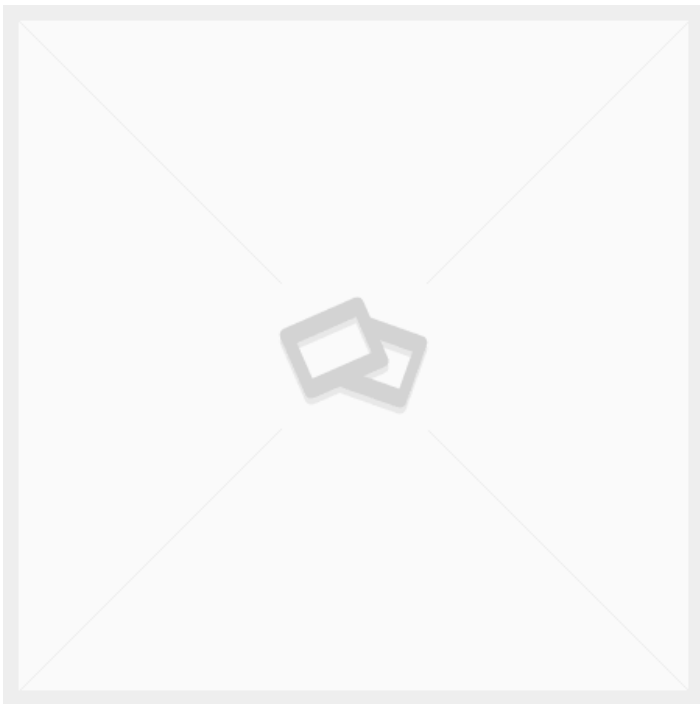

## PLATTE IN 10MM. 103X270MM

Gewicht 0,8 kg  
Maße 27 × 10,3 × 1 mm

[Læs blot](#)

**Artikelnummer:** 3086800031-3

**Preis:** ab 12,48 €

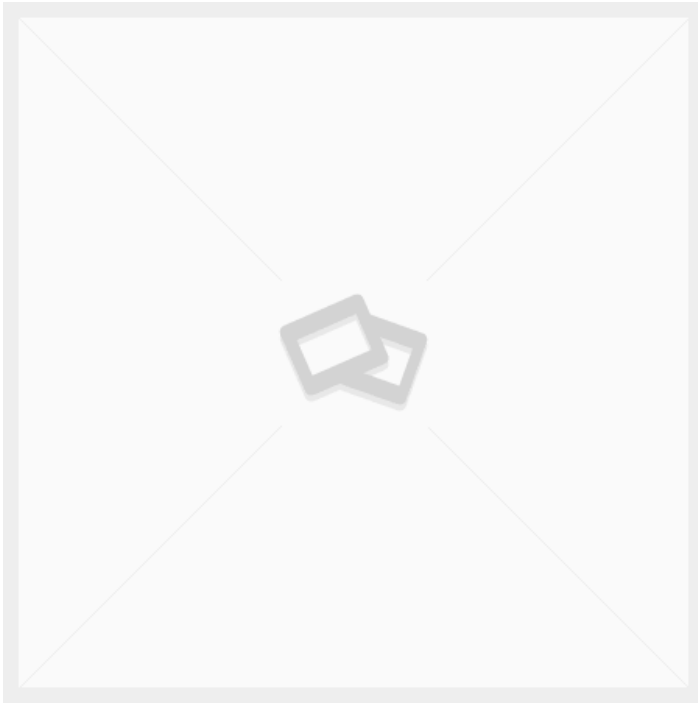

## PROFILFÜHRUNG AUS EDELSTAHL 1.5X25X25X600MM

Maße 60 × 2,5 × 2,5 mm

[Læs bloß](#)

**Artikelnummer:** 116061

**Preis:** ab 27,30 €

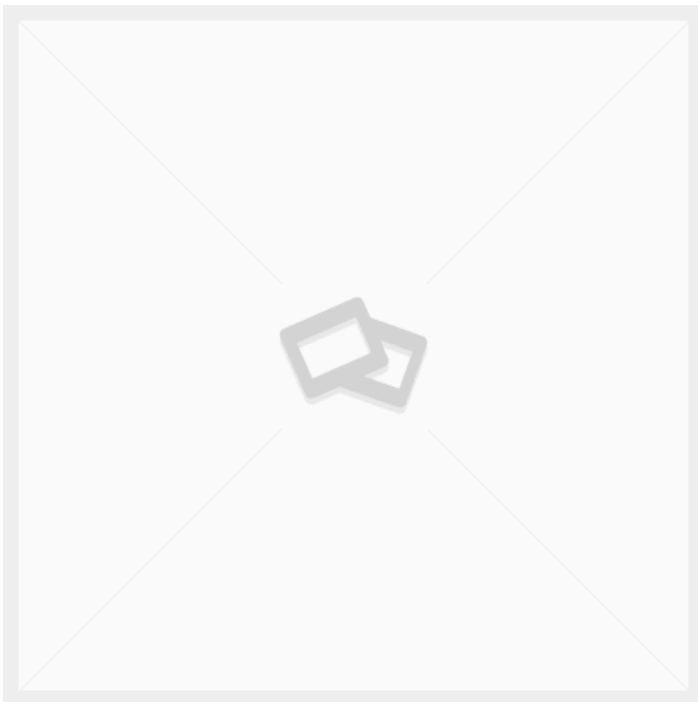

## BIRKENSERRHOLZ DRAHT/FILM 2500X1250X15MM WAGENGRUNDPLATTE

Gewicht 25 kg  
Maße 250 × 125 × 1,5 mm

[Læs bloß](#)

**Artikelnummer:** 1004945

**Preis:** ab 201,54 €

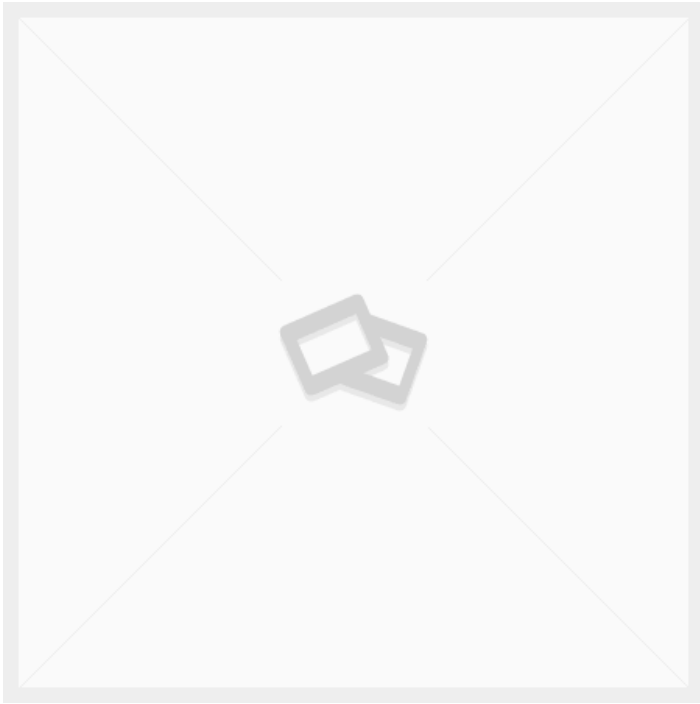

## 30X20X1,5 VIERKANTROHR PRÄZISIONSSTAHLROHR

Gewicht 1,1 kg  
Maße 100 × 2 × 3 mm

[Læs blot](#)

**Artikelnummer:** JREP3215

**Preis:** ab 2,09 €

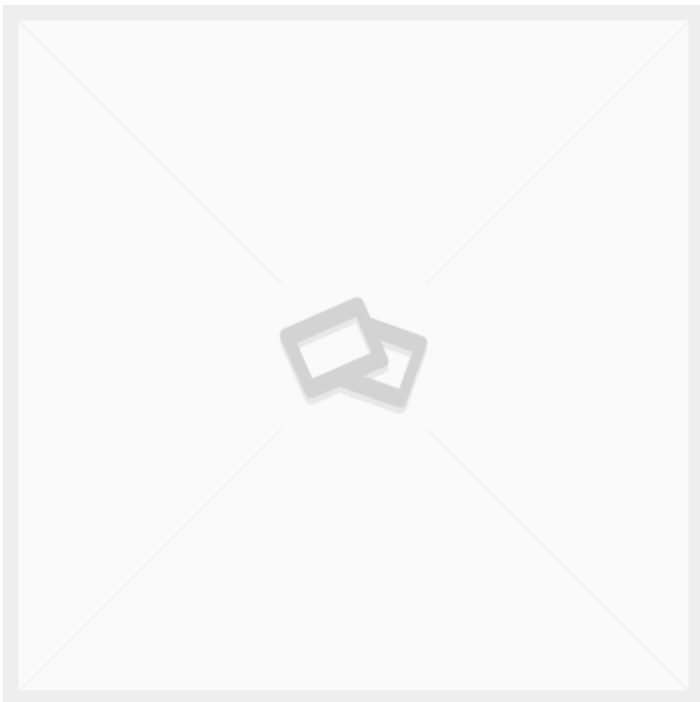

## HALTERUNG FÜR AUF-/AB- BEDIENUNG LINAK 90GR

Gewicht 0,05 kg  
Maße 5 × 4 × 2 mm

[Læs blot](#)

**Artikelnummer:** 914757

**Preis:** ab 1,40 €



## GEWINDEBOLZEN 20X20MM M8 GEWINDE

Gewicht 0,4 kg  
Maße 2 × 2 × 6,3 mm

[Læs blot](#)

**Artikelnummer:** 3086800031-4

**Preis:** ab 13,52 €

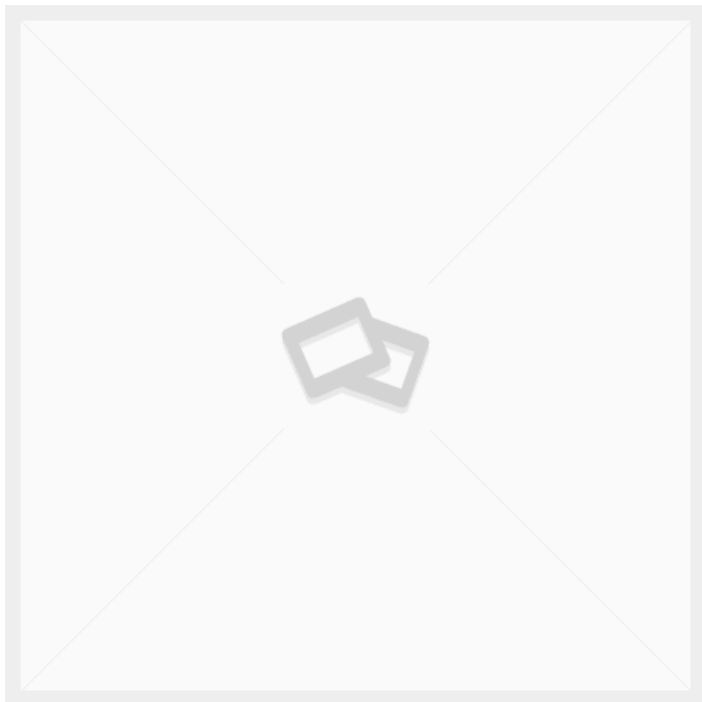

## PROFILFÜHRUNG AUS EDELSTAHL 1.5X25X50X100MM

Maße 10 × 5 × 2,5 mm

[Læs blot](#)

**Artikelnummer:** 116062

**Preis:** ab 9,10 €

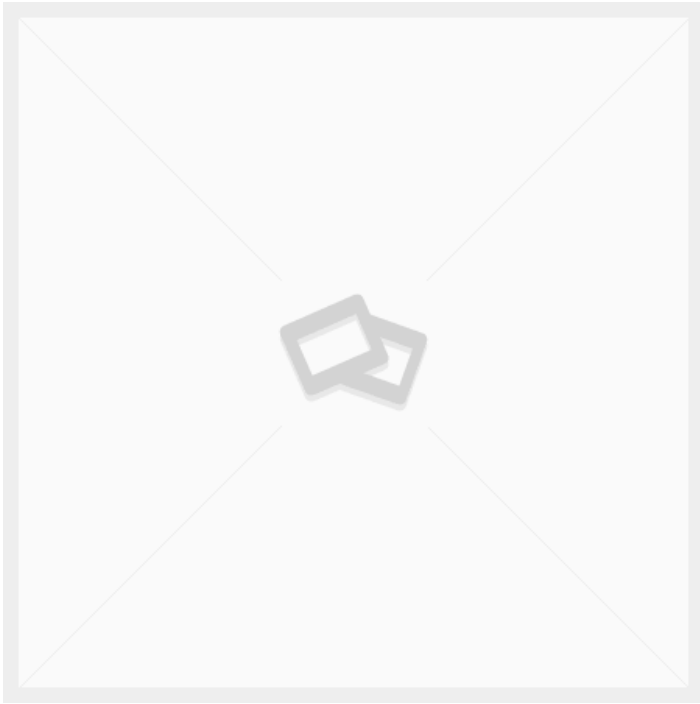

## TEXTILWAGEN - GROSSES MODELL

[Læs bloß](#)

**Artikelnummer:** 050T1-V3

**Preis:** ab 290,55 €

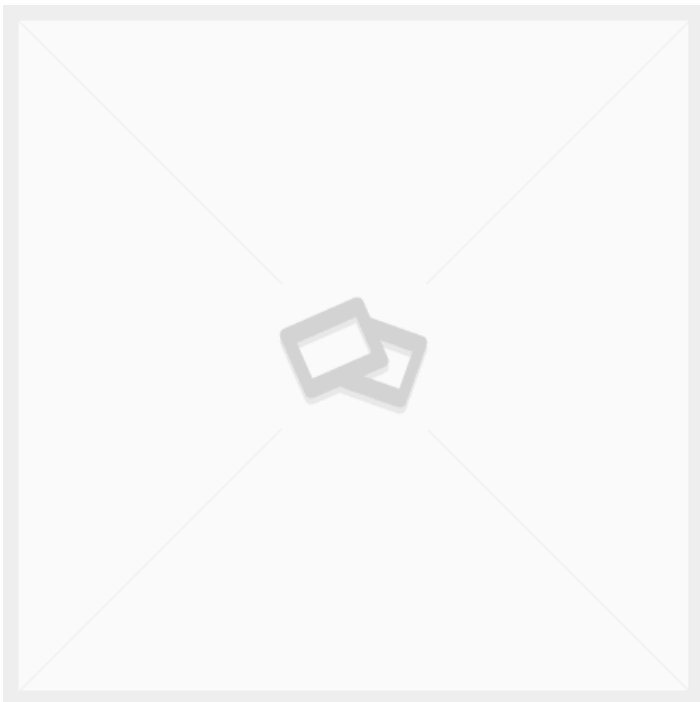

## 50X30X2 VIERKANTROHR PRÄZISIONSSTAHLROHR

Gewicht

2,38 kg

Maße

100 × 5 × 3 mm

[Læs bloß](#)

**Artikelnummer:** 349664

**Preis:** ab 5,61 €

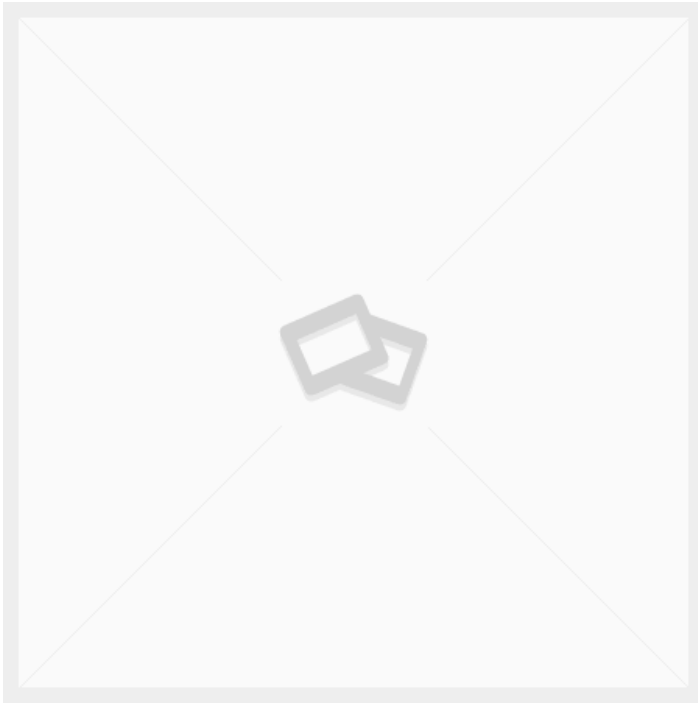

## MONTAGEWINKEL FÜR HUBSÄULE LINAK DL2

Gewicht 0,1 kg  
Maße 5 × 8 × 2 mm

[Læs bloß](#)

**Artikelnummer:** 0578006

**Preis:** ab 26,00 €

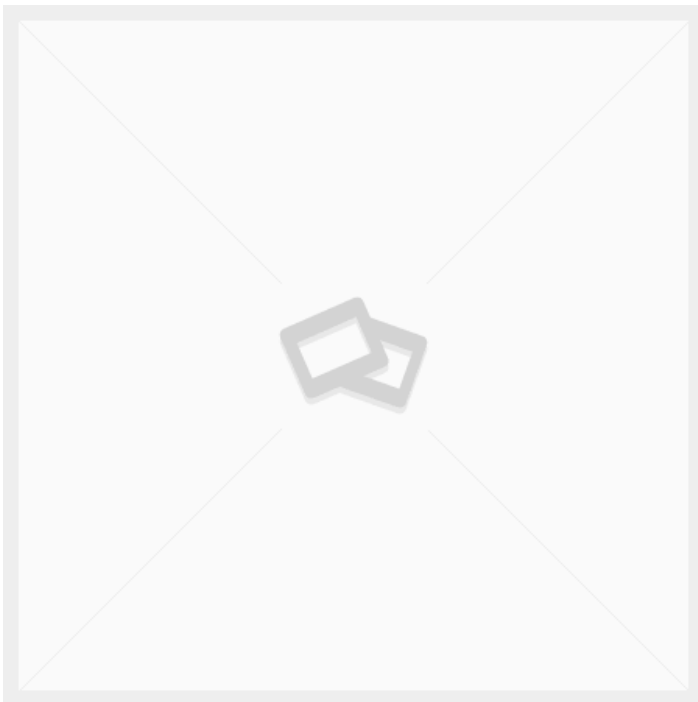

## WELLE Ø25 X 132MM

Gewicht 0,3 kg  
Maße 2,5 × 13,2 × 2,5 mm

[Læs bloß](#)

**Artikelnummer:** 3086800031-5

**Preis:** ab 7,28 €

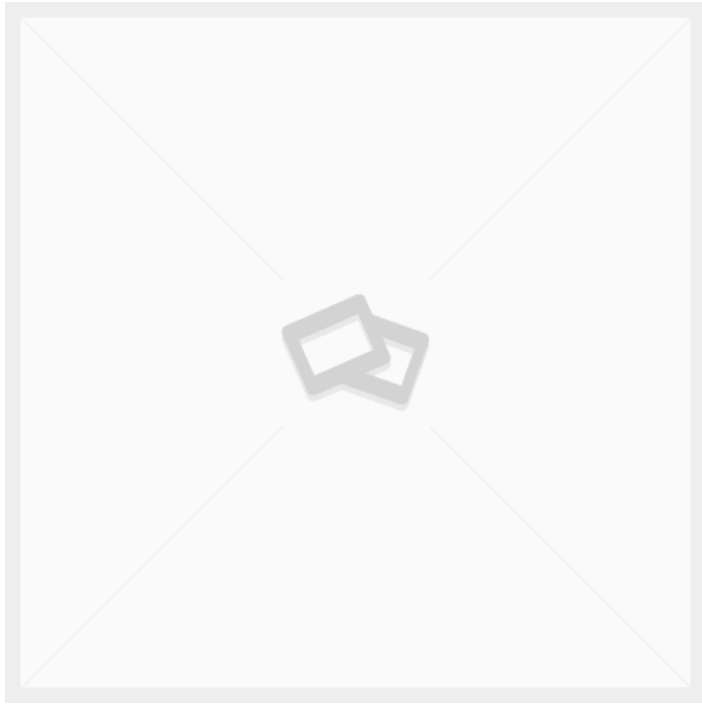

## GRUNDPLATTE EDELSTAHL 1.5X606X856MM LASERGESCHNITTEN

Maße 10 × 5 × 2,5 mm

[Læs blot](#)

**Artikelnummer:** 116063

**Preis:** ab 61,45 €

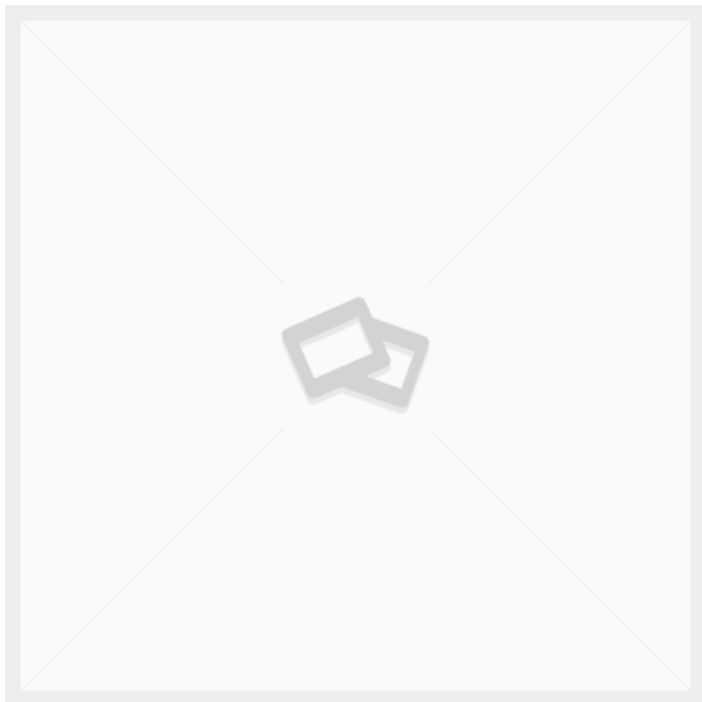

## TRANSPORTKÄFIG

Gewicht 73,2 kg

[Læs blot](#)

**Artikelnummer:** S110131

**Preis:** ab 648,05 €

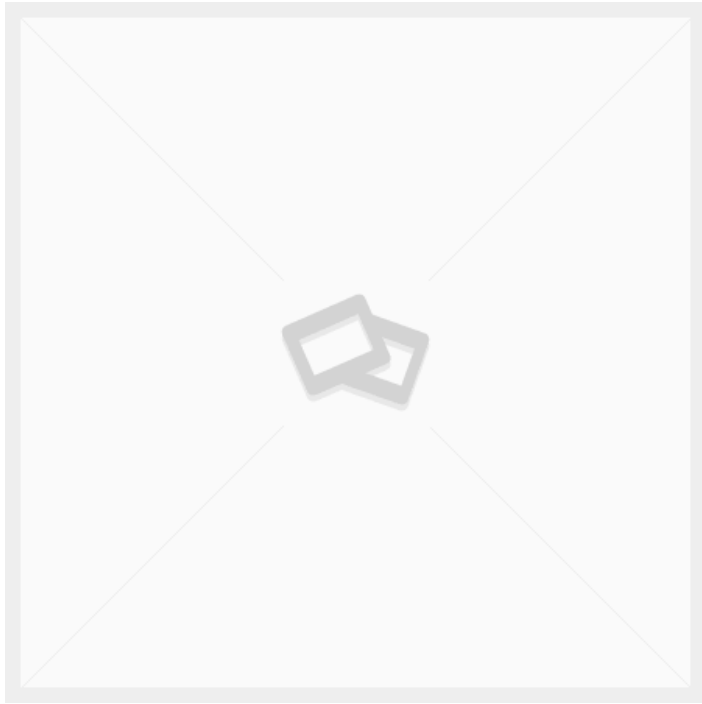

## 30X30X3 VIERKANTROHR HOHLPROFIL KALTGEFORMT

Gewicht 2,36 kg  
Maße 100 × 3 × 3 mm

[Læs blot](#)

**Artikelnummer:** 349228

**Preis:** ab 4,84 €

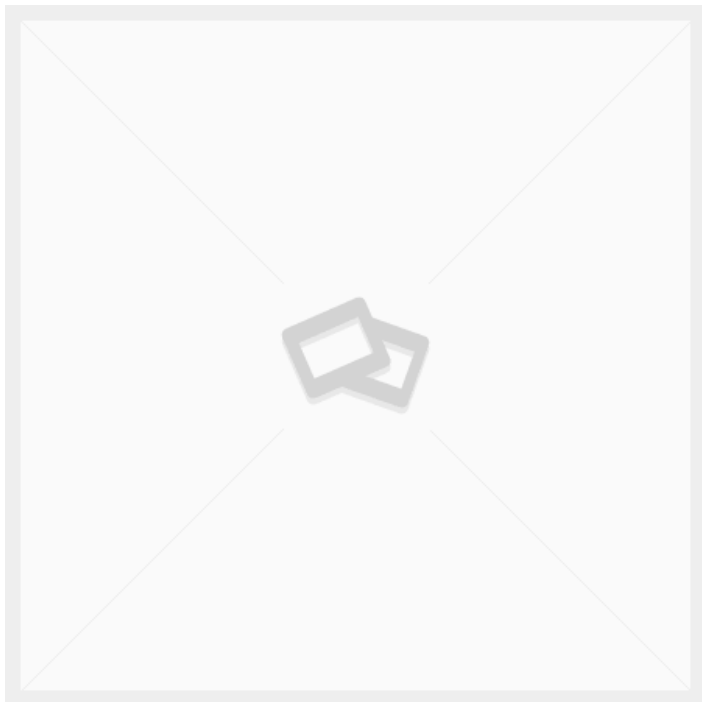

## SCHÜRZE FÜR KATAFALK 2080X700

Maße 3 × 2100 × 470 mm

[Læs blot](#)

**Artikelnummer:** 1234

**Preis:** ab 254,80 €

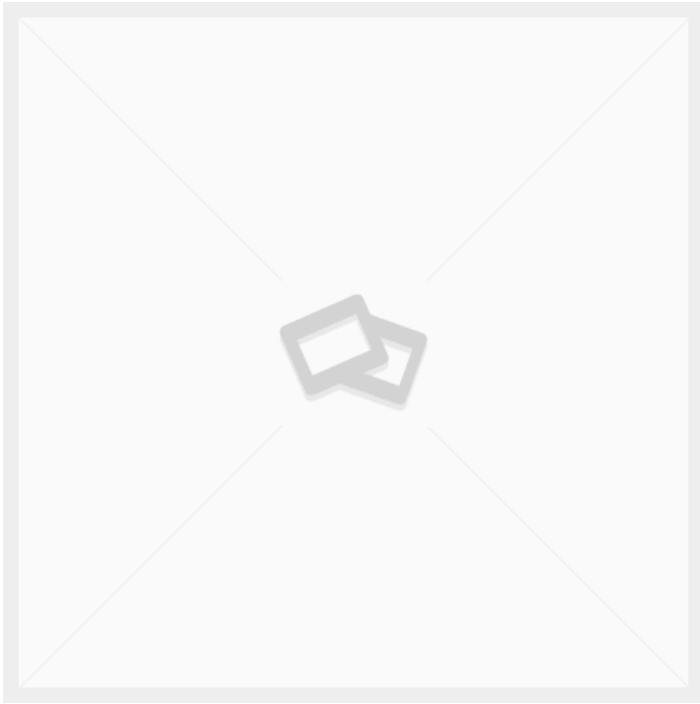

## PLATTE 20MM 600X310MM

Gewicht 1,5 kg  
Maße 2 × 31 × 60 mm

[Læs blot](#)

**Artikelnummer:** 3086800030-6

**Preis:** ab 174,20 €

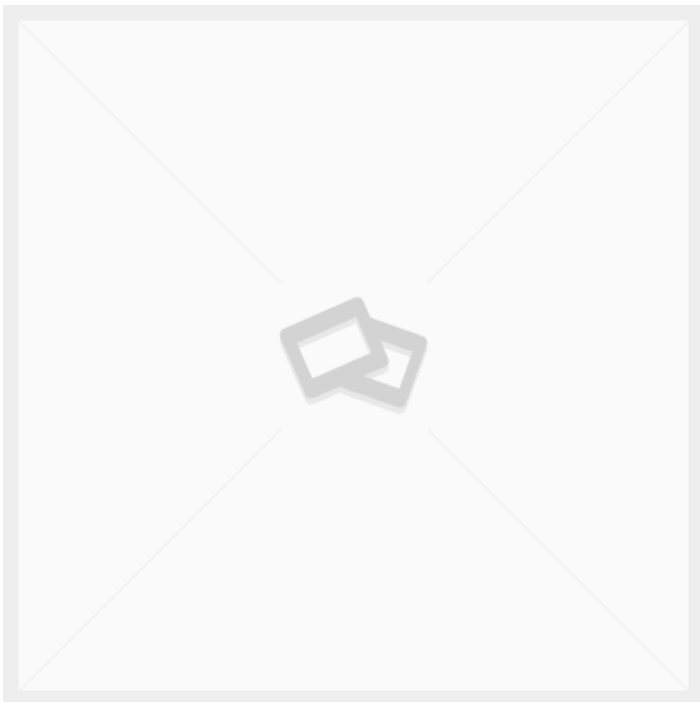

## ABDECKPLATTE EDELSTAHL 1,5 MM (BESTEHT AUS 2 TEILEN)

Maße 10 × 5 × 2,5 mm

[Læs blot](#)

**Artikelnummer:** 116065

**Preis:** ab 213,45 €

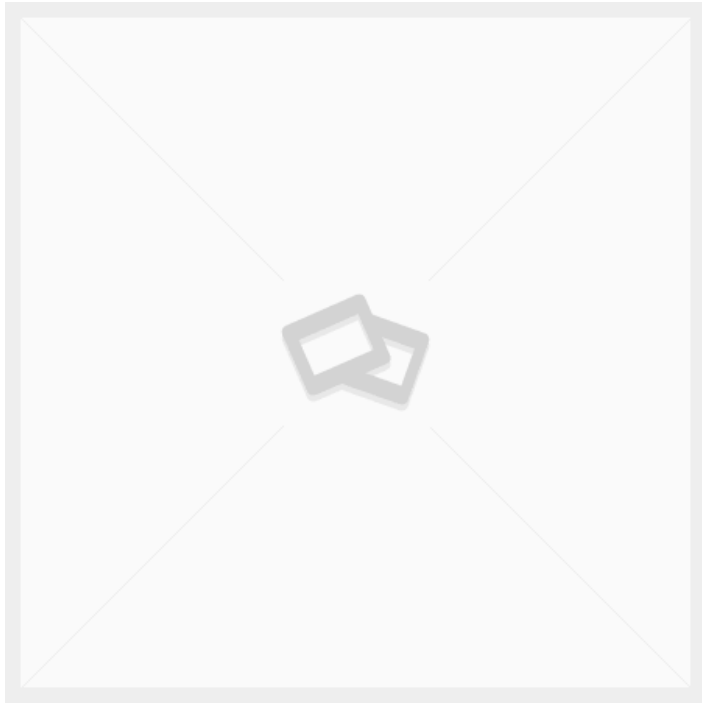

## 50X30 1 ROHRSCHENKEL KUNSTSTOFFSTOPFEN SCHWARZ B46 DUPSKO

Gewicht 0,02 kg  
Maße 2,7 × 3 × 5 mm

[Læs blot](#)

**Artikelnummer:** B46-5030 1

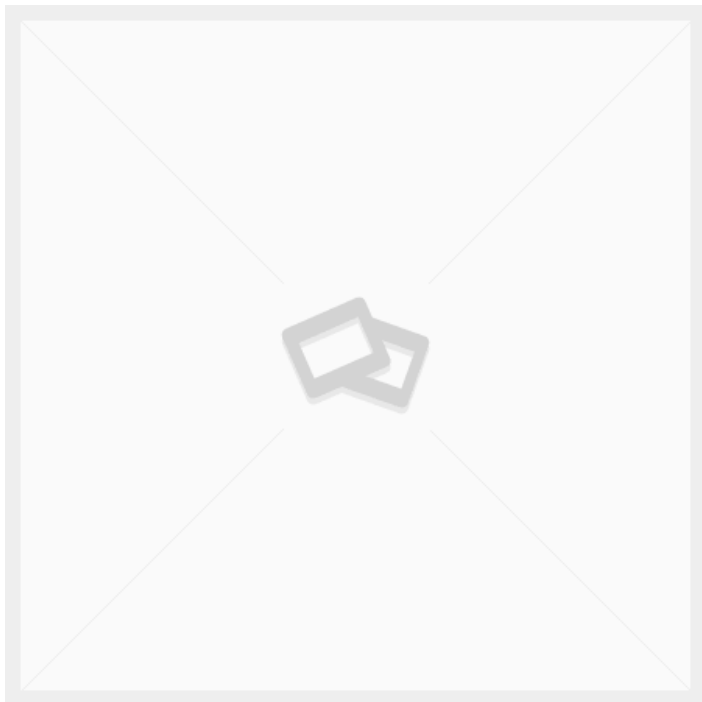

## 80X6 FLACHSTAHL S275JR

Gewicht 1,41 kg  
Maße 100 × 8 × 0,6 mm

[Læs blot](#)

**Artikelnummer:** 347959

**Preis:** ab 6,23 €

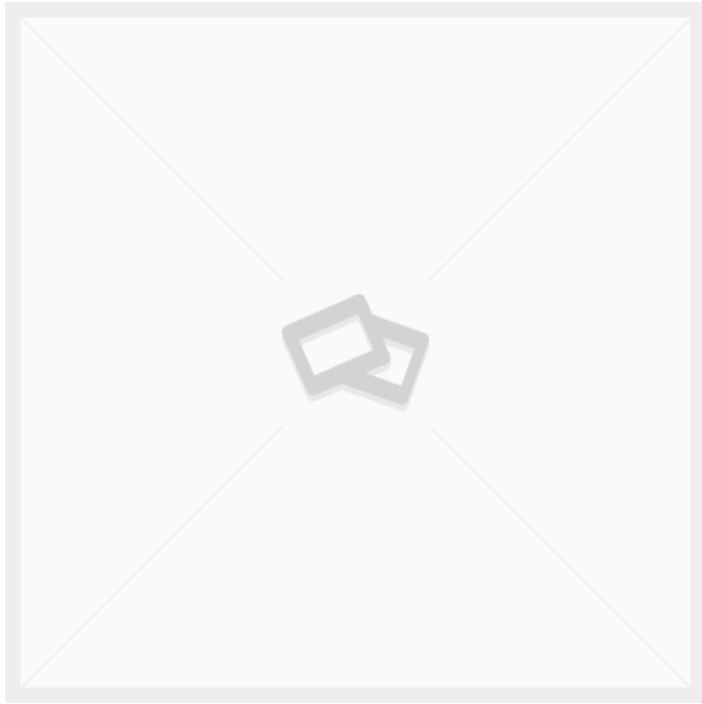

## DREHBARER KOPF M10X60 D10 B10

Gewicht 0,2 kg  
Maße 6 × 2 × 2 mm

[Læs blot](#)

**Artikelnummer:** 4,05925E+12

**Preis:** ab 7,55 €

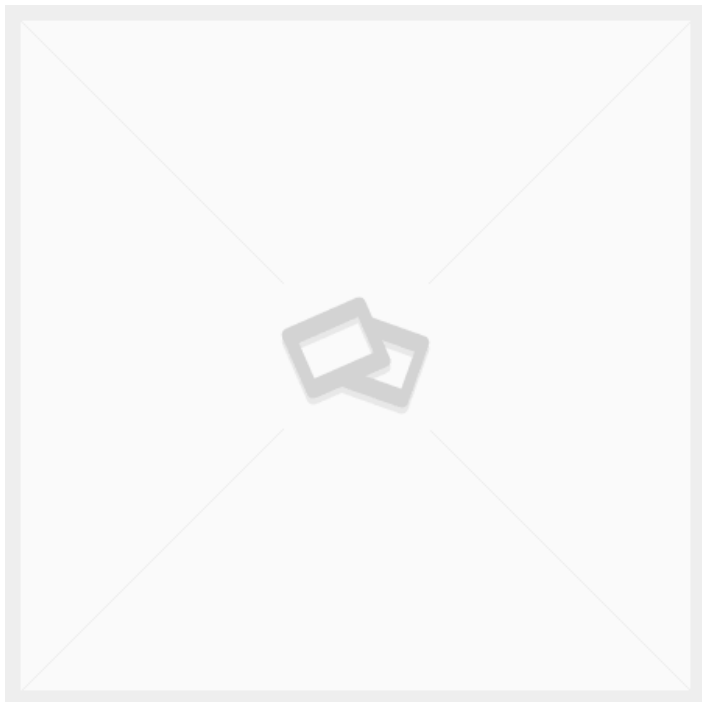

## PLATTE 20MM 600X110MM

Gewicht 1,2 kg  
Maße 2 × 11 × 60 mm

[Læs blot](#)

**Artikelnummer:** 3086800030-7

**Preis:** ab 95,42 €

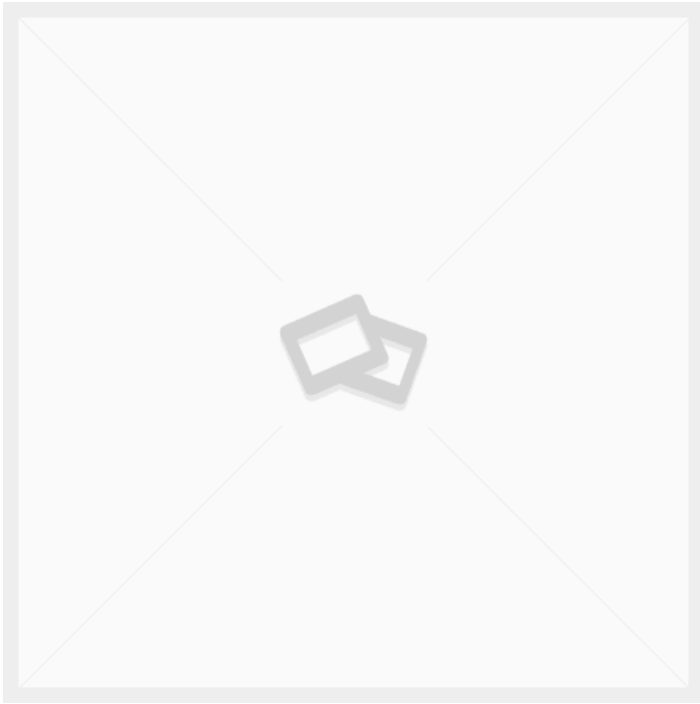

## KNÖCHELABLAGE AUS ROSTFREIEM STAHL 1,5 MM LASERGESCHNITTEN

Maße  $10 \times 5 \times 2,5$  mm  
Farve

[Læs blot](#)

**Artikelnummer:** 116064

**Preis:** ab 78,07 €

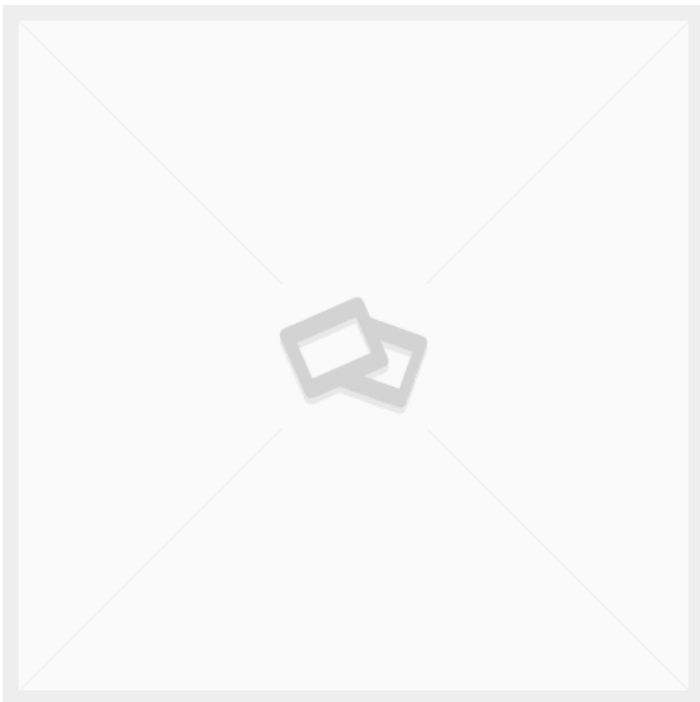

## 30X30 ROHRBEIN KUNSTSTOFFSTECKER SCHWARZ B44 DUPSKO

Gewicht 0,02 kg  
Maße  $3 \times 3 \times 2,7$  mm

[Læs blot](#)

**Artikelnummer:** S110344 B44-3030

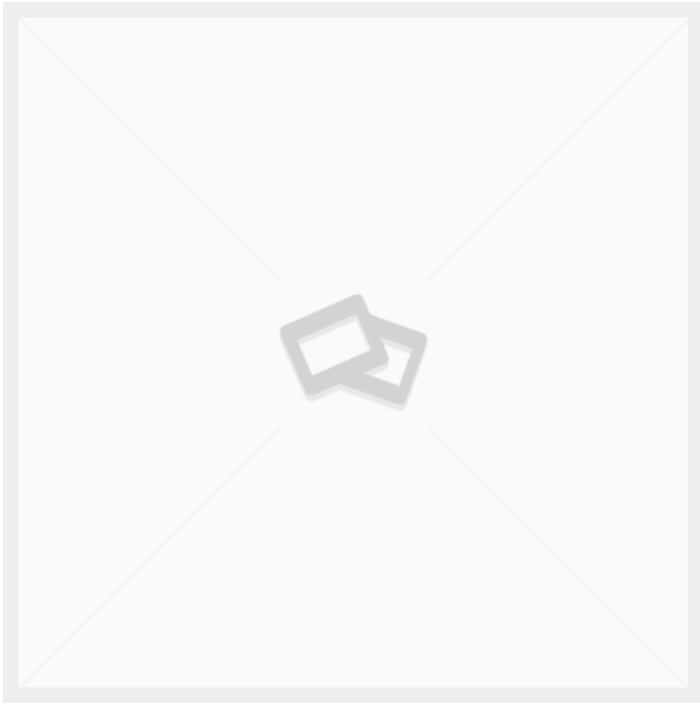

## 30X50X3 VIERKANTROHR HOHLPROFIL KALTGEFORMT

Gewicht 3,3 kg  
Maße 100 × 3 × 3 mm

[Læs blot](#)

**Artikelnummer:** 349232

**Preis:** ab 6,76 €

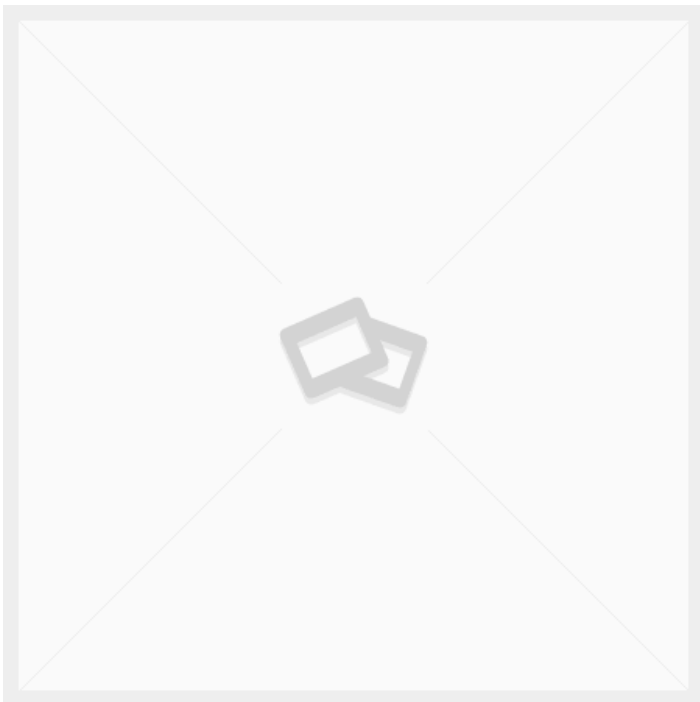

## Ø60X2 PRÄZISIONSGESCHWEISSTE S STAHLROHR

Maße 100 × 6 × 6 mm

[Læs blot](#)

**Artikelnummer:** JRRP6020

**Preis:** ab 6,48 €

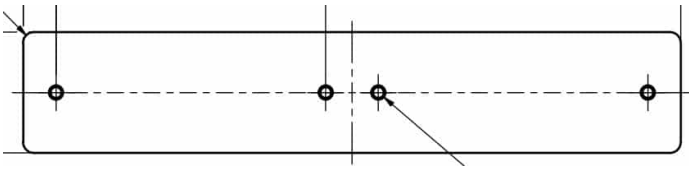

## PLATTE 20MM 600X110MM

Gewicht 1,2 kg  
Maße 2 × 11 × 60 mm

[Læs blot](#)

**Artikelnummer:** 3086800030-7A

**Preis:** ab 95,42 €

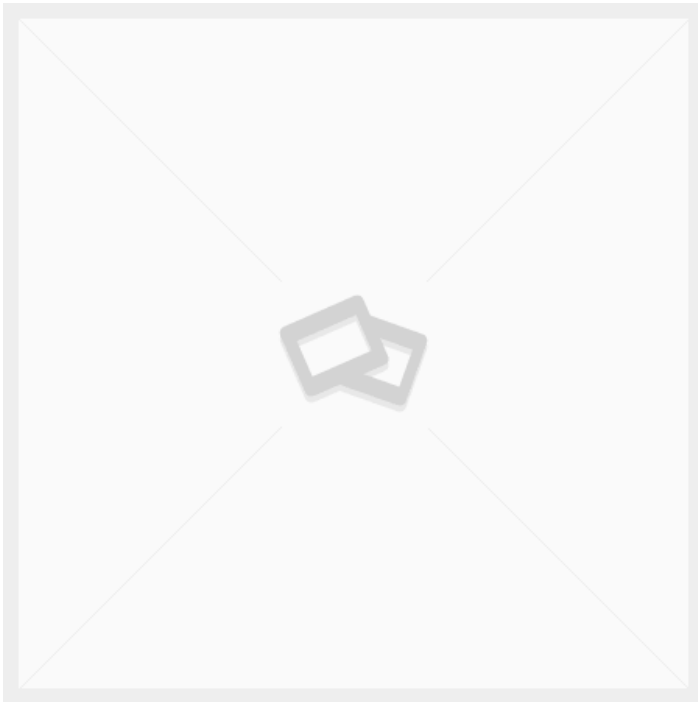

## POSITIONIERBOLZEN OHNE ANSCHLAG M12X1,5 GEWINDE

Gewicht 0,15 kg  
Maße 2 × 2 × 6,1 mm

[Læs blot](#)

**Artikelnummer:** MT107850

**Preis:** ab 8,61 €



## INSTALLATION DER SCHALTAFEL

## SITZ-STEHT-TISCH MIT KIPPFUNKTION - ERG-O-LET 310 - MODELL 1



Größen	1600x800mm, 1800x800mm, 2000x800mm
ca. Gewicht	105kg
Hubkapazität	400kg
Hubsäulen	2 Stk. LA31 – 450 slg. 1 Stk. Kippantrieb 400 slg.
Kippfunktion	Bis zu 80°.
Vorderkante	50 mm über dem Rahmen – Verschraubt, abnehmbar.
Tischplatte	15 mm Birkenperrholz Film/Folie, 18 mm Melaminplatte (ABS-Kante)
Maximale Kippkapazität	200kg pro Kippantrieb

[Læs bloß](#)

**Artikelnummer:** 104310003-1

## SITZ-STEHT-TISCH MIT KIPPFUNKTION - ERG-O-LET 310 - MODELL 2



Größen	1600x800mm, 1800x800mm, 2000x800mm
ca. Gewicht	110kg
Hubkapazität	400kg
Tischplatte	15 mm Birkenperrholz Film/Folie, 18 mm Melaminplatte (ABS-Kante)
Kippfunktion	Bis zu 80°.
Hubsäulen	2 Stk. LA31 – 450 slg. 1 Stk. Kippantrieb 400 slg.
Vorderkante	50 mm über dem Rahmen – Verschraubt, abnehmbar.
Räder	Ø75
Maximale Kippkapazität	200kg pro Antrieb

[Læs bloß](#)

**Artikelnummer:** 104310003-2



## SITZ-STEHTISCH MIT KIPPFUNKTION - ERG-O-LET 310 - MODELL 3

Größen	1600x800mm, 1800x800mm, 2000x800mm
ca. Gewicht	112kg
Hubkapazität	400kg
Hubsäulen	2 Stk. LA31 – 450 slg. 1 Stk. Kippantrieb 400 slg.
Räder	Ø75
Tischplatte	15 mm Birkenperrholz Film/Folie, 18 mm Melaminplatte (ABS-Kante)
Vorderkante	50 mm über dem Rahmen – Verschraubt, abnehmbar.
Maximale Kippkapazität	200kg pro Kippantrieb

[Læs bloß](#)

**Artikelnummer:** 104310003-3



## SITZ-STEHTISCH MIT KIPPFUNKTION - ERG-O-LET 310 - MODELL 4

Größen	1600x800mm, 1800x800mm, 2000x800mm
ca. Gewicht	120kg
Hubkapazität	400kg
Hubsäulen	2 Stk. LA31 – 450 slg. 1 Stk. Kippantrieb 400 slg.
Kippfunktion	Bis zu 80°.
Vorderkante	50 mm über dem Rahmen – Verschraubt, abnehmbar.
Räder	Ø75
Tischplatte	15 mm Birkenperrholz Film/Folie, 18 mm Melaminplatte (ABS-Kante)
Überhang der Kabelhalterung	2x400mm
Anbaurahmen	für Aufbauten
Maximale Kippkapazität	200kg pro Kippantrieb

[Læs bloß](#)

**Artikelnummer:** 104310003-4



## SITZ-STEHTISCH MIT KIPPFUNKTION - ERG-O- LIFT 300 - MODELL 1

Größen	1600x800mm, 1800x800mm, 2000x800mm
ca. Gewicht	125kg
Hubkapazität	400kg
Tischplatte	15 mm Birkenperrholz Film/Folie, 18 mm Melaminplatte (ABS-Kante)
Maximale Kippkapazität	200kg pro Kippantrieb
Kippfunktion	Bis zu 80°.
Hubsäulen	2 DL2 – 500 slg (heben/senken), 2 LA31 – 400 slg.
Vorderkante	50 mm über dem Rahmen – verschraubt
Bedienung	Phasenmontierter und handgehaltener Bluetooth- Betrieb

[Læs bloß](#)

**Artikelnummer:** 0104300002



## HÖHENVERSTELLBARER TISCH MIT KIPPFUNKTION - ERG-O-LIFT 300 - MODELL 2

Größen	1600x800mm, 1800x800mm, 2000x800mm
ca. Gewicht	125kg
Hubkapazität	400kg
Maximale Kippkapazität	200kg pro Kippantrieb
Kippfunktion	Bis zu 80°.
Tischplatte	15 mm Birkenperrholz Film/Folie, 18 mm Melaminplatte (ABS-Kante)
Hubsäulen	2 DL2 – 500 slg (heben/senken), 2 LA31 – 400 slg.
Räder	4 x Ø100 Lenkrollen mit Bremsen

[Læs bloß](#)

**Artikelnummer:** 0104300002-2



## HÖHENVERSTELLBARER TISCH MIT NEIGEFUNKTION - ERG-O-LIFT 300 - 2100X1560MM

Größen	2100x1560mm
Hubkapazität	300kg
Tischplatte	15 mm Birkenperrholz Film/Folie
Hubsäulen	2 Stück DL2 - 500 slg - 3 Stück LA31 Kippantrieb - 400 slg.
Kippfunktion	Bis zu 80°.
Räder	4 x Ø100 Lenkrollen mit Bremsen
Maximale Kippkapazität	300kg

[Læs bloß](#)

**Artikelnummer:** S110524

**Preis:** ab 6.467,50 €



## A-RAHMEN AUF RÄDERN

Größen	1500x1100x2050mm
ca. Gewicht	50kg
Maximale Belastung	100kg pro Platte
Regalboden	4x 18 mm Birkenperrholz Film/Folie
Räder	4 schwenkbar mit Bremse

[Læs bloß](#)

**Artikelnummer:** 3086810002

**Preis:** ab 1.227,85 €



## A-RAHMEN MIT HERAUSNEHMBAREN FACHBÖDEN

Größen	2000x800x2050mm
ca. Gewicht	100kg
Maximale Belastung	300kg
Räder	Ø100 schwenkbar mit Bremse
Regalboden	3mm lackiertes Stahlblech

[Læs bloß](#)

**Artikelnummer:** S110535



## WERKZEUGTAFEL AUF RÄDERN

Größen	930x600x1700mm
Grundplatte	10mm kompaktes Laminat
Räder	4 Stk. TENTE Ø125 2 mit Bremse. 2 ohne Bremse

[Læs bloß](#)

**Artikelnummer:** 1804003009

**Preis:** ab 1.097,85 €



## A-RAHMEN MIT ÜBERHANG - 1500X1100X2050 MM

Größen	1500x1100x2050mm
ca. Gewicht	55kg
Maximale Belastung	100kg pro Platte
Überhang der Kabelhalterung	2x400mm
Regalboden	4x 18 mm Birkenperrholz Film/Folie
Räder	4 schwenkbar mit Bremse

[Læs blot](#)

**Artikelnummer:** N / A



## HÖHENVERSTELLBARER TISCH MIT NEIGUNGSFUNKTION - ERG- O-LET 312 - 1000X600MM

Größen	1000x600x935-1385mm
ca. Gewicht	55kg
Hubkapazität	200kg
Tischplatte	15 mm Birkenperrholz Film/Folie
Kippfunktion	Bis zu 80°.
Vorderkante	150 mm über der Arbeitsplatte
Maximale Kippkapazität	200kg pro Kippantrieb

[Læs blot](#)

**Artikelnummer:** 0102312002

## HÖHENVERSTELLBARER TISCH MIT NEIGUNGSFUNKTION - 4000X750MM - ERG-O-LIFT 300

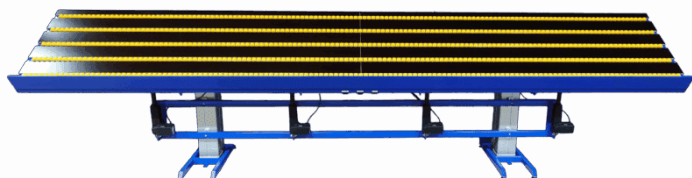

Größen	4000x750x800-1300mm
ca. Gewicht	350kg
Hubkapazität	400kg
Tischplatte	15 mm Birkensperrholz Film/Folie
Vorderkante	50 mm über der Arbeitsplatte
Kippfunktion	Bis zu 80°.
Rollenschiene	5 Teile, die unter der Arbeitsplatte angehoben/abgesenkt werden können
Gasdruckfedern	2 Stück - 500 Stück.
Hubsäulen	2 DL2 - 500 slg (Heben/Senken), 4 LA31 - 250 slg (Kippen), 4 Baselift - 100 slg (Rollenbahnen)
Maximale Kippkapazität	400kg

[Læs bloß](#)

**Artikelnummer:** S110423

## HÖHENVERSTELLBARER TISCH MIT NEIGUNGSFUNKTION - 2100X1000 MM - ERG-O- LIFT 300



Größen	2100x1000x700-1000mm
ca. Gewicht	150kg
Hubkapazität	400kg
Tischplatte	15 mm Birkensperrholz Film/Folie
Kippfunktion	2 separate Neigungsfunktionen
Maximale Kippkapazität	200kg pro Kippantrieb

[Læs bloß](#)

**Artikelnummer:** N / A



## HÖHENVERSTELLBARER TISCH - ERG-O-LIFT 300 - DOPPELTE NEIGUNG

Größen	2500x1000mm
ca. Gewicht	180kg
Hubkapazität	400kg
Tischplatte	15 mm Birkensterrholz Film/Folie
Hubsäulen	2 Stück DL2 - 500 slg. 4 Stück LA31 - 400 slg.
Maximale Kippkapazität	400kg

[Læs bløß](#)

**Artikelnummer:** EOL300-DV



## HEBE- UND SENKTISCH MIT NEIGEFUNKTION - ERG-O- LIFT 300 - FLEX

Größen	1180x1880x760mm
ca. Gewicht	50kg
Maximale Belastung	200kg
Tischplatte	15 mm Birkensterrholz Film/Folie
Räder	Ø100
Maximale Kippkapazität	200kg
Kippfunktion	Bis zu 80°.

[Læs bløß](#)

**Artikelnummer:** EOL300-FLEX

## HÖHENVERSTELLBARER TISCH MIT NEIGEFUNKTION - ERG-O-LIFT 300 - 2130 X 1560 MM



Größen	2130 x 1560 mm
Hubkapazität	300kg
Hubsäulen	2 Stück DL2 - 500 slg - 3 Stück LA31 Kippantrieb - 400 slg.
Kippfunktion	Bis zu 80°.
Maximale Kippkapazität	300kg
Räder	4 x Ø100 Lenkrollen mit Bremsen

[Læs blot](#)

**Artikelnummer:** S110524-A

## HÖHENVERSTELLBARER TISCH MIT NEIGUNGSFUNKTION - 1800X1000 MM - ERG-O-LET 312



Größen	1800 x 1000 mm
ca. Gewicht	105kg
Hubkapazität	400kg
Kippfunktion	Bis zu 80°.
Hubsäulen	2 Stück LA 31 - 450 slg.
Vorbereitet für	Montage von Blechteilen
Maximale Kippkapazität	200kg pro Kippantrieb

[Læs blot](#)

**Artikelnummer:** N / A



## KABELWAGEN MIT GRUNDPLATTE

Größen	1600x900x1800mm
ca. Gewicht	32kg
Maximale Belastung	200kg
Grundplatte	16mm Melamin
Räder	Ø100

[Læs blø](#)

**Artikelnummer:** S110242



## MONTAGESTATION AUF RÄDERN MIT KABELHALTERN UND HEBE- /SENKFUNKTION

Größen	1100 x 800 x 1850 mm
Hubkapazität	250kg
Grundplatte	15 mm Birkensperrholz Film/Folie
Tischplatte	15 mm Birkensperrholz Film/Folie
Räder	Ø100 schwenkbar mit Bremse

[Læs blø](#)

**Artikelnummer:** S110426

# LAGER & LOGISTIK



## ABSAUGTISCH AUF RÄDERN - 2500X800X900 MM

Größen	2500x800x900mm
ca. Gewicht	100kg
Tischplatte	20x30 Latten aus Birke
Räder	Ø160

[Læs blot](#)

**Artikelnummer:** 0106003001

**Preis:** ab 2.515,50 €



## ROLLBARER TISCH MIT 2 ABLAGEN - 080R11 - MODELL 1

Größen	500x400x900 mm, 1200x600x900 mm, 900x550x900 mm
ca. Gewicht	20kg
Maximale Belastung	200kg
Höhe bis zum 1. Regalboden	210mm
Höhe bis zum 2. Regalboden	900mm
Regalboden	16mm Melamin
Räder	Ø100, Ø75

[Læs blot](#)

**Artikelnummer:** 080R11



## ROLLBARER TISCH MIT SCHUBSTANGE - 080R11 - MODELL 2

Größen	1200x600x875mm, 500x400x850mm, 900x550x875mm
ca. Gewicht	25kg
Maximale Belastung	200kg
Höhe bis zum 1. Regalboden	185mm
Höhe bis zum 2. Regalboden	845mm
Regalboden	16mm Melamin
Räder	Ø100, Ø75

[Læs bloß](#)

**Artikelnummer:** 080r11-2



## ROLLCONTAINER MIT 2 FÄCHERN

Größen	1200x800x1750mm
ca. Gewicht	75kg
Maximale Belastung	300kg
Räder	Ø160

[Læs bloß](#)

**Artikelnummer:** N / A



## OPEN-SIDE- ROLLCONTAINER

Größen	1200x600x1850mm
ca. Gewicht	65kg
Grundplatte	16mm Melamin
Räder	Ø160

[Læs blø](#)

**Artikelnummer:** 2095060006



## A-RAHMEN MIT HERAUSNEHMBAREN FACHBÖDEN

Größen	2000x800x2050mm
ca. Gewicht	100kg
Maximale Belastung	300kg
Räder	Ø100 schwenkbar mit Bremse
Regalboden	3mm lackiertes Stahlblech

[Læs blø](#)

**Artikelnummer:** S110535



## LAGERREGAL AUF RÄDERN - 1250X800X1700 MM

Größen	1250x800x1700mm
ca. Gewicht	100kg
Maximale Belastung	250kg
Tischplatte	15 mm Birkensperrholz Film/Folie

[Læs blot](#)

**Artikelnummer:** N / A

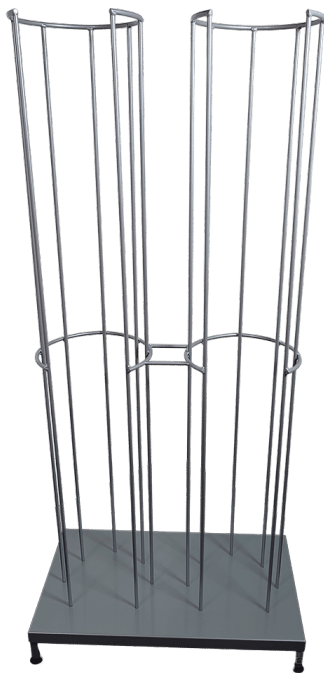

## STÄNDER FÜR SCHUTZHELME - 2-TEILIG - 780 X 470 X 1600 MM

Größen	
ca. Gewicht	40kg
Maximale Belastung	150kg

[Læs blot](#)

**Artikelnummer:** 1803000002

**Preis:** ab 632,45 €



## STÄNDER FÜR SCHUTZHELME - MIT WANDHALTERUNG - 250 X 230 X 1200 MM

Größen	250 x 230 x 1200 mm
ca. Gewicht	
Maximale Belastung	100kg
Grundplatte	Stahlplatte

[Læs blot](#)

**Artikelnummer:** 1802000001

**Preis:** ab 373,75 €



## A-RAHMEN MIT ÜBERHANG - 1500X1100X2050 MM

Größen	1500x1100x2050mm
ca. Gewicht	55kg
Maximale Belastung	100kg pro Platte
Überhang der Kabelhalterung	2x400mm
Regalboden	4x 18 mm Birkensperrholz Film/Folie
Räder	4 schwenkbar mit Bremse

[Læs blot](#)

**Artikelnummer:** N / A



## BÜGELGESTELL MIT 3 BÜGELSTANGEN - 2000X1900X500MM

Größen	2000x1900x500mm
ca. Gewicht	25kg
Maximale Belastung	100kg pro Aufhängestange
Aufhängestange	3 Stk. Ø30x2
Räder	Ø75

[Læs blot](#)

**Artikelnummer:** 1804003002

---

## ROLLSTAND FLEX

[Læs blot](#)

**Artikelnummer:** S110200-1





## HÖHENVERSTELLBARER TISCH MIT NEIGUNGSFUNKTION - 2100X1000 MM - ERG-O- LIFT 300

Größen	2100x1000x700-1000mm
ca. Gewicht	150kg
Hubkapazität	400kg
Tischplatte	15 mm Birkensperrholz Film/Folie
Kippfunktion	2 separate Neigungsfunktionen
Maximale Kippkapazität	200kg pro Kippantrieb

[Læs bloß](#)

**Artikelnummer:** N / A



## BATTERIE-PFLUGWAGEN - 1220X600X1050 MM

Größen	1220x600x1050mm
ca. Gewicht	100kg
Maximale Belastung	400kg
Akku	100 Ah Blei-Gel-Batterie, 1000-Watt-USV- Wechselrichter
Verbindungsoptionen	Schuko-Steckdose mit 6 Ausgängen
Regalboden	16mm Melamin
Räder	Ø125

[Læs bloß](#)

**Artikelnummer:** 0309003002

## HÖHENVERSTELLBARER TISCH MIT ROLLEN - 2400X750 MM - ERG-O-LET 310



Größen	2400x750mm
ca. Gewicht	80kg
Maximale Belastung	400kg
Aktor	2Stück LA 31 - 450 Stk.
Vorbereitet für Räder	Montage von Blechteilen Ø100

[Læs blot](#)

**Artikelnummer:** N / A

## KLEINER KOMMISSIONIERWAGEN



Größen	650x500x960mm
ca. Gewicht	20kg
Maximale Belastung	50kg
Tablet-Halterung	350x250mm
Oberes Regal	Innenmaße: 490x350mm
Räder	Ø100

[Læs blot](#)

**Artikelnummer:** 0306003002

**Preis:** ab 607,75 €



## GROSSER A-WAGEN

Größen	2000x800x1200mm
ca. Gewicht	180kg
Maximale Belastung	400kg
Räder	Ø160

[Læs blot](#)

**Artikelnummer:** N / A



## MÖBELWAGEN MIT SPANNGURTEN

Grundplatte	800x520mm
Rückenteil	900x360mm
ca. Gewicht	15kg
Maximale Belastung	100kg
Räder	Ø100

[Læs blot](#)

**Artikelnummer:** S110024

**Preis:** ab 778,05 €



## ROLLBARER TISCH MIT 3 ABLAGEN - 1000X500X1000MM - 088R20

Größen	1000x500x1000mm
ca. Gewicht	27kg
Maximale Belastung	200kg
Höhe bis zum 1. Regalboden	210mm
Höhe bis zum 2. Regalboden	545mm
Höhe bis zum 3. Regalboden	900mm
Regalboden	16mm Melamin
Räder	Ø100

[Læs bloß](#)

**Artikelnummer:** 088R20

**Preis:** ab 388,05 €



## WAGEN FÜR KARTON - 600X400X940MM

Größen	600x400x940mm
ca. Gewicht	20kg
Maximale Belastung	200kg
Räder	Ø100

[Læs bloß](#)

**Artikelnummer:** N / A



## GITTER-PACKWAGEN

Größen	1055x600x540mm
ca. Gewicht	50kg
Maximale Belastung	300kg
Grundplatte	15 mm Birkensperrholz Film/Folie
Räder	Ø200

[Læs bløß](#)

**Artikelnummer:** 0306003001

**Preis:** ab 752,05 €



## LAGERWAGEN MIT VERSTELLBAREM FACH

Größen	1270x660mm
ca. Gewicht	40kg
Maximale Belastung	300kg
Höhe bis zum 1. Regalboden	250mm
Höhe bis zum 2. Regalboden	750-900mm
Regalboden	16mm Melamin
Räder	Ø160

[Læs bløß](#)

**Artikelnummer:** 0301003007

**Preis:** ab 685,75 €



## KOMMISSIONIERWAGEN MIT 9 FÄCHERN - 1080X450X1400 MM

Größen	1080x450x1400mm
ca. Gewicht	50kg
Maximale Belastung	150kg
Grundplatte	15 mm Birkensperrholz Film/Folie
Räder	Ø100

[Læs bloß](#)

**Artikelnummer:** N / A



## KOMMISSIONIERWAGEN MIT 6 FÄCHERN - 760X450X1400 MM

Größen	1080x450x1400mm
ca. Gewicht	55kg
Maximale Belastung	300kg
Regalboden	15 mm Birkensperrholz Film/Folie
Räder	Ø125

[Læs bloß](#)

**Artikelnummer:** N / A



## PACKSTATION AUF RÄDERN

Größen	500x500mm
ca. Gewicht	18kg
Maximale Belastung	50kg
Höhenverstellbar	
Rotationsverstellbar	
Räder	Ø75

[Læs blø](#)

**Artikelnummer:** 308680035



## HÖHENVERSTELLBARER ROLLTISCH - 600 X 500 MM

Größen	600x500mm
ca. Gewicht	15kg
Maximale Belastung	100kg
Tischplatte	15 mm Birkenperrholz Film/Folie

Höhenverstellbar	
Räder	Ø75 - 2 mit Bremsen, 2 ohne Bremsen

[Læs blø](#)

**Artikelnummer:** 2092900090

**Preis:** ab 506,35 €



## SCHRANK MIT FLÜGELTÜREN

[Læs bloß](#)

Artikelnummer: N / A



## LAGERREGAL MIT 4 FÄCHERN - 900X555X1500MM

Größen	900x555x1500mm
ca. Gewicht	30kg
Maximale Belastung	200kg
Räder	Ø100

[Læs bloß](#)

Artikelnummer: N / A



## FASSWAGEN

[Læs blot](#)

Artikelnummer: N / A



## MODUL TREPPE / LEITER KIEFEL KMD

[Læs blot](#)

Artikelnummer: N / A



## HÄNGERAHMEN FÜR FÄSSER - 1000X750X1065MM

Größen	1000x750x1065mm
ca. Gewicht	25kg
Maximale Belastung	100kg
Aufhängestange	Ø30
Räder	Ø100

[Læs blot](#)

**Artikelnummer:** N / A



## KOMMISSIONIERWAGEN MIT GEFEDERTER ABLAGE

Größen	850x450x800mm
ca. Gewicht	30kg
Maximale Belastung	100kg
Regalboden	Lackiertes Stahlblech
Hublänge auf dem Regal	350mm
Räder	Ø75

[Læs blot](#)

**Artikelnummer:** N / A



## PACKTISCHGESTELL - ROBUSTER UND MOBILER ARBEITSPLATZ

Größen	2000x1000x840mm
ca. Gewicht	45kg
Maximale Belastung	400kg
Vorbereitet für Räder	Montage von Blechteilen Ø100

[Læs blø](#)

**Artikelnummer:** N / A



## STÄNDER FÜR AUFWICKLER

Größen	800 x 800 x 1150 mm
ca. Gewicht	52 kg
Maximale Belastung	300kg
Räder	Ø250 PVR

[Læs blø](#)

**Artikelnummer:** 1804010001



## ROLLTISCH MIT HOHER WACKELKANTE - MIT FILZ BEZOGEN

Größen	1250 x 650 x 875 mm
Maximale Belastung	100 kg pro Regal
Regalboden	15 mm Birken- Sperrholzfolie/Folie - Filzbeschichtet
Räder	4 Stk. Ø150 - Schwenkbare PNP-Rollen (weiche Räder) 2. mit Bremse 2. ohne Bremse

[Læs blot](#)

**Artikelnummer:** 2080110103

**Preis:** ab 649,35 €



## PACKTISCH AUF RÄDERN - FLEXIBLE UND ROBUSTE WERKBANK

Größen	2000 x 800 x 700 mm
ca. Gewicht	55kg
Tischplatte	18 mm Melaminplatte (ABS- Kante)
Räder	Ø100

[Læs blot](#)

**Artikelnummer:** S110509



## ROLLTISCH MIT WACKELKANTE - 084R15

Größen	1200 x 600 x 885 mm, 500x400x850mm, 900x550x900mm
ca. Gewicht	38kg
Maximale Belastung	200kg
Höhe bis zum 1. Regalboden	210mm
Höhe bis zum 2. Regalboden	545mm
Höhe bis zum 3. Regalboden	900mm
Räder	Ø100
Regalboden	16mm Melamin

[Læs bloß](#)

**Artikelnummer:** 084R15-M



## ROLLBARER TISCH MIT SCHLEIFENRAND - 089R21S

Größen	1000x600x1010mm, 700x500x1010mm
ca. Gewicht	20kg
Maximale Belastung	200kg
Höhe bis zum 1. Regalboden	210mm
Höhe bis zum 2. Regalboden	710mm
Regalboden	16mm Melamin
Räder	Ø100

[Læs bloß](#)

**Artikelnummer:** 089R21S

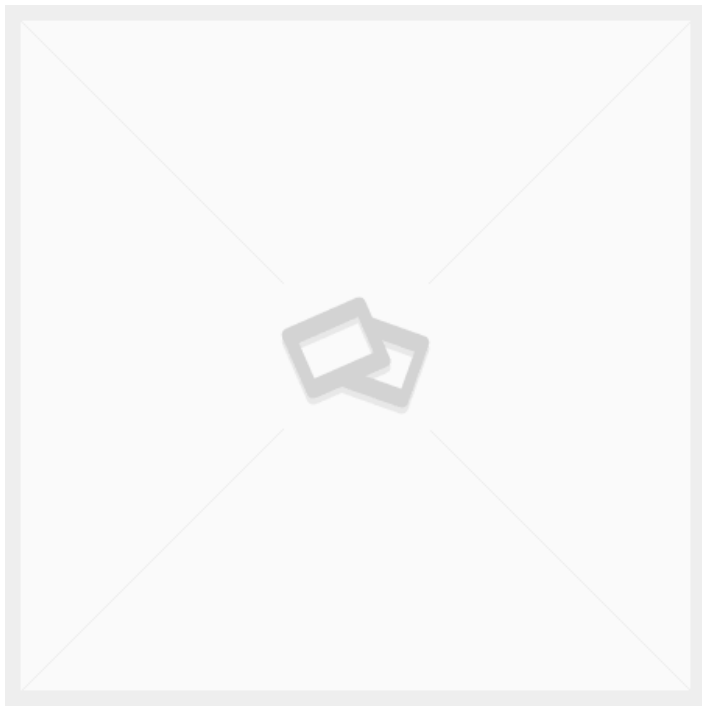

## GABELHUBWAGEN

[Læs blot](#)

Artikelnummer: N / A



## 1-STUFIGE TRITTLEITER MIT HÄNGBÜGEL

[Læs blot](#)

Artikelnummer: N / A



## PACKSTÄNDER MIT TASCHENHALTER AUF RÄDERN

Größen	600x500mm
ca. Gewicht	22.5kg
Maximale Belastung	100kg
Höhenverstellbar	✓
Räder	Ø75

[Læs blot](#)

**Artikelnummer:** N / A

# ARTIKEL AUF LAGER

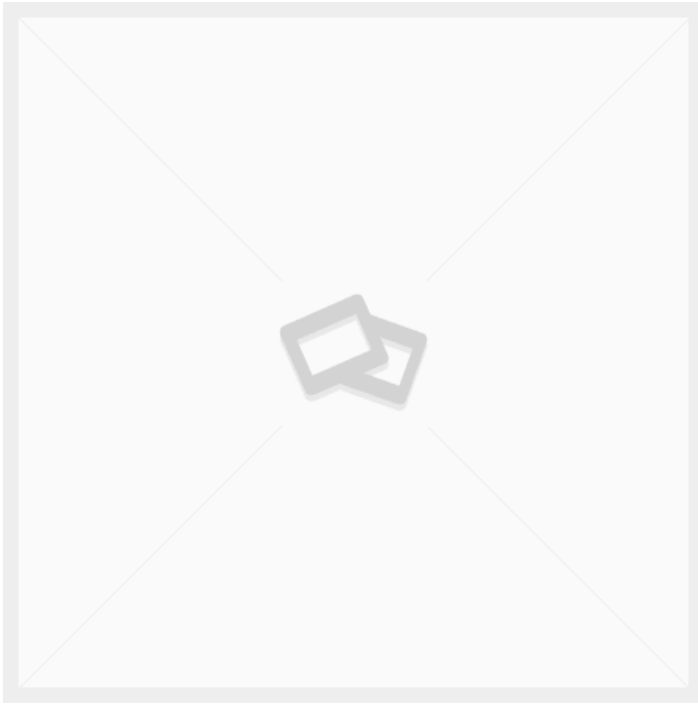

## GABELHUBWAGEN

[Læs blot](#)

Artikelnummer: N / A

# PRODUKTION & MONTAGE

## ABSAUGTISCH MIT HÖHENVERSTELLUNG - ERG-O-LIFT 300



Größen	2500x800mm
ca. Gewicht	135kg
Hubkapazität	400kg
Hubsäulen	2 Stück DL2 - 500kg (Heben/Senken)
Tischplatte	20x30 Latten aus Birke

[Læs bloß](#)

**Artikelnummer:** 1003000037

**Preis:** ab 3.477,50 €

## ABSAUGTISCH AUF RÄDERN - 2500X800X900 MM



Größen	2500x800x900mm
ca. Gewicht	100kg
Tischplatte	20x30 Latten aus Birke
Räder	Ø160

[Læs bloß](#)

**Artikelnummer:** 0106003001

**Preis:** ab 2.515,50 €



## KLEINER AUSZIEHTISCH - 600 X 400 X 900 MM

Größen	600 x 400 x 900 mm
ca. Gewicht	24kg
Maximale Belastung	100kg
Tischplatte	20x30 Latten aus Birke
Räder	Ø75

[Læs blø](#)

**Artikelnummer:** 403003001

**Preis:** ab 1.540,50 €



## ROLLBARER TISCH MIT 2 ABLAGEN - 080R11 - MODELL 1

Größen	500x400x900 mm, 1200x600x900 mm, 900x550x900 mm
ca. Gewicht	20kg
Maximale Belastung	200kg
Höhe bis zum 1. Regalboden	210mm
Höhe bis zum 2. Regalboden	900mm
Regalboden	16mm Melamin
Räder	Ø100, Ø75

[Læs blø](#)

**Artikelnummer:** 080R11



## ROLLBARER TISCH MIT SCHUBSTANGE - 080R11 - MODELL 2

Größen	1200x600x875mm, 500x400x850mm, 900x550x875mm
ca. Gewicht	25kg
Maximale Belastung	200kg
Höhe bis zum 1. Regalboden	185mm
Höhe bis zum 2. Regalboden	845mm
Regalboden	16mm Melamin
Räder	Ø100, Ø75

[Læs bloß](#)

**Artikelnummer:** 080r11-2



## HÖHENVERSTELLBARES ABFALLREGAL MIT DECKEL - MODELL 4

Größen	440x420x630-900mm
ca. Gewicht	11kg
Maximale Belastung	30kg
Räder	Ø75
Deckel	

[Læs bloß](#)

**Artikelnummer:** 1804099003-4

**Preis:** ab 161,85 €



## KLEINER GITTERKÄFIG

Größen 900x1200mm  
ca. Gewicht 112kg  
Maximale Belastung 480kg

[Læs blot](#)

**Artikelnummer:** N / A



## ROLLCONTAINER MIT 2 FÄCHERN

Größen 1200x800x1750mm  
ca. Gewicht 75kg  
Maximale Belastung 300kg  
Räder Ø160

[Læs blot](#)

**Artikelnummer:** N / A



## A-RAHMEN AUF RÄDERN

Größen	1500x1100x2050mm
ca. Gewicht	50kg
Maximale Belastung	100kg pro Platte
Regalboden	4x 18 mm Birkensperrholz Film/Folie
Räder	4 schwenkbar mit Bremse

[Læs bløß](#)

**Artikelnummer:** 3086810002

**Preis:** ab 1.227,85 €



## LAGERREGAL AUF RÄDERN - 1250X800X1700 MM

Größen	1250x800x1700mm
ca. Gewicht	100kg
Maximale Belastung	250kg
Tischplatte	15 mm Birkensperrholz Film/Folie

[Læs bløß](#)

**Artikelnummer:** N / A



## REGALWAGEN FÜR GROSSE BAUTEILE

Größen	1600x900x1800mm
ca. Gewicht	80kg
Maximale Belastung	200kg
Regalboden	16mm Melamin
Räder	Ø160

[Læs blot](#)

**Artikelnummer:** N / A



## HÖHENVERSTELLBARER TISCH - 1200X600MM - DUO-LET 3070

Größen	1200x600mm
ca. Gewicht	60kg
Hubkapazität	200kg
Hubsäulen	2 Stück DL6 - 650 slg.

[Læs blot](#)

**Artikelnummer:** N / A



## STÄNDER FÜR SCHUTZHELME - MIT WANDHALTERUNG - 250 X 230 X 1200 MM

Größen	250 x 230 x 1200 mm
ca. Gewicht	
Maximale Belastung	100kg
Grundplatte	Stahlplatte

[Læs bloß](#)

**Artikelnummer:** 1802000001

**Preis:** ab 373,75 €



## ABLAGE AUF RÄDERN - 1300X950X1700 MM

Größen	1300x950x1700mm
ca. Gewicht	40kg
Maximale Belastung	300kg
Gabeln	Ø19x470mm
Räder	4 Tente PVR-Rollen Ø125 schwenkbar
Abstand zwischen den Ästen	100mm C/C
Astmaß	Ø19x470mm

[Læs bloß](#)

**Artikelnummer:** 1702000002



## HÖHENVERSTELLBARER TISCH - ERG-O-LITE

Größen	1600x800mm, 1800x800mm, 2000x800mm
ca. Gewicht Tischplatte	46kg 15 mm Birkensperrholz Film/Folie, 18 mm Melaminplatte (ABS-Kante)
Hubkapazität Hubsäulen	160kg 2 Stück DL6 – 650 slg.

[Læs blot](#)

**Artikelnummer:** 0202000050-1

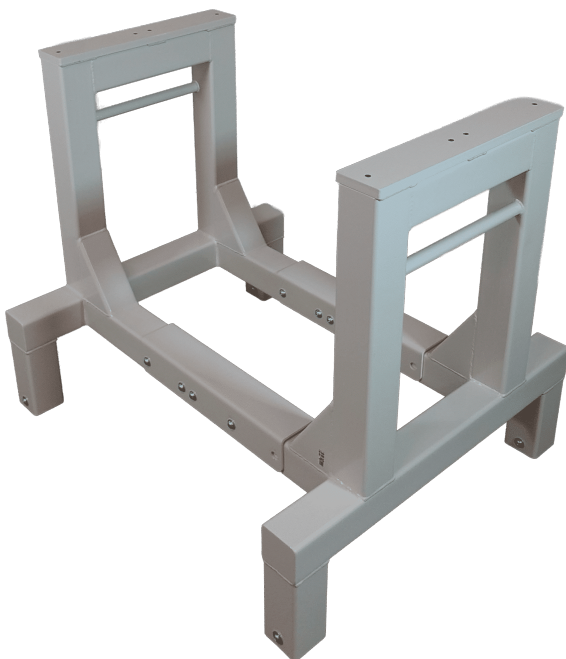

## ROLLSTAND FLEX EINZEL

[Læs blot](#)

**Artikelnummer:** 3086800140



## HÖHENVERSTELLBARER TISCH MIT NEIGEFUNKTION - 900X600MM - DUO-LET 3070

Größen	900x600x720-1370mm
ca. Gewicht	40kg
Hubkapazität	50kg
Räder	Ø100
Kipffunktion	Bis zu 80°.
Maximale Kippkapazität	50kg

[Læs blot](#)

**Artikelnummer:** N / A



## ERGONOMISCHER HUBTISCH ERG-O-LIFT 300 SINGLE | ELEKTRISCHER MONTAGETISCH

Größen	600/1200x600x800 mm
ca. Gewicht	70kg
Hubkapazität	200kg
Tischplatte	16 mm MDF mit aufgeklebter gerillter Gummimatte - 1 Stück 600x600 mm, 2 Stück 600x300 mm
Klappbar	Seiten
Akku	Inklusive
Hubsäulen	1 DL2 - 500 Stück.
Räder	Ø100

[Læs blot](#)

**Artikelnummer:** 102300002



## HÖHENVERSTELLBARER TISCH MIT NEIGUNGSFUNKTION - 2100X1000 MM - ERG-O- LIFT 300

Größen	2100x1000x700-1000mm
ca. Gewicht	150kg
Hubkapazität	400kg
Tischplatte	15 mm Birkensperrholz Film/Folie
Kippfunktion	2 separate Neigungsfunktionen
Maximale Kippkapazität	200kg pro Kippantrieb

[Læs blot](#)

**Artikelnummer:** N / A



## GROSSER A-WAGEN

Größen	2000x800x1200mm
ca. Gewicht	180kg
Maximale Belastung	400kg
Räder	Ø160

[Læs blot](#)

**Artikelnummer:** N / A



## ROLLBARER TISCH MIT 3 ABLAGEN - 1000X500X1000MM - 088R20

Größen	1000x500x1000mm
ca. Gewicht	27kg
Maximale Belastung	200kg
Höhe bis zum 1. Regalboden	210mm
Höhe bis zum 2. Regalboden	545mm
Höhe bis zum 3. Regalboden	900mm
Regalboden	16mm Melamin
Räder	Ø100

[Læs blot](#)

**Artikelnummer:** 088R20

**Preis:** ab 388,05 €



## LAGERWAGEN MIT VERSTELLBAREM FACH

Größen	1270x660mm
ca. Gewicht	40kg
Maximale Belastung	300kg
Höhe bis zum 1. Regalboden	250mm
Höhe bis zum 2. Regalboden	750-900mm
Regalboden	16mm Melamin
Räder	Ø160

[Læs blot](#)

**Artikelnummer:** 0301003007

**Preis:** ab 685,75 €



## ROLLENAUFLAGEWAGEN

Größen	1200x800x442mm
ca. Gewicht	Ca. 70kg
Maximale Belastung	400kg
Räder	Ø100
Kugelrollen	
Rollenschiene	

[Læs blø](#)

**Artikelnummer:** S110438



## HÖHENVERSTELLBARER ROLLTISCH - 600 X 500 MM

Größen	600x500mm
ca. Gewicht	15kg
Maximale Belastung	100kg
Tischplatte	15 mm Birkenperrholz Film/Folie

Höhenverstellbar

Räder Ø75 - 2 mit Bremsen, 2  
ohne Bremsen

[Læs blø](#)

**Artikelnummer:** 2092900090

**Preis:** ab 506,35 €

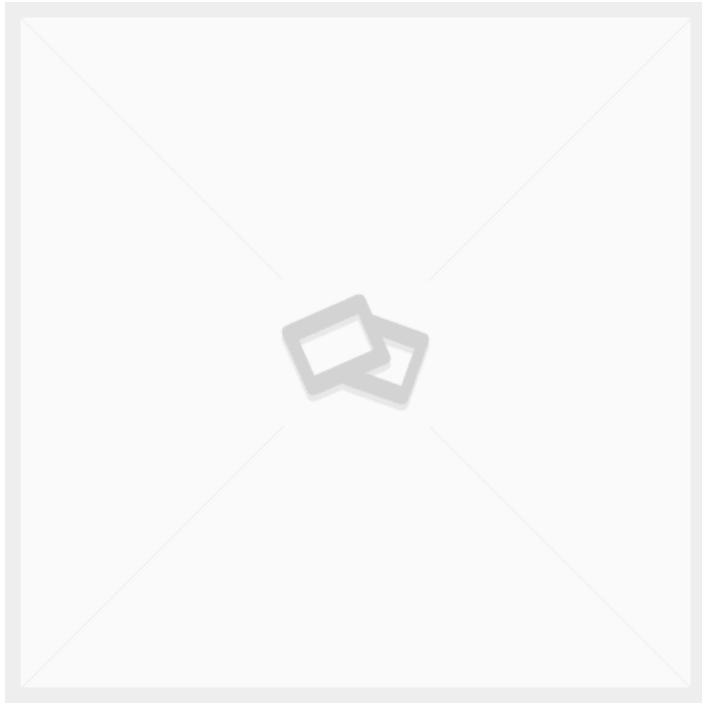

## GABELHUBWAGEN

[Læs blot](#)

Artikelnummer: N / A



## LAGERREGAL MIT 4 FÄCHERN - 900X555X1500MM

Größen	900x555x1500mm
ca. Gewicht	30kg
Maximale Belastung	200kg
Räder	Ø100

[Læs blot](#)

Artikelnummer: N / A



## ROLLTISCH MIT WACKELKANTE - 084R15

Größen	1200 x 600 x 885 mm, 500x400x850mm, 900x550x900mm
ca. Gewicht	38kg
Maximale Belastung	200kg
Höhe bis zum 1. Regalboden	210mm
Höhe bis zum 2. Regalboden	545mm
Höhe bis zum 3. Regalboden	900mm
Räder	Ø100
Regalboden	16mm Melamin

[Læs bloß](#)

**Artikelnummer:** 084R15-M



## ROLLBARER TISCH MIT SCHLEIFENRAND - 089R21S

Größen	1000x600x1010mm, 700x500x1010mm
ca. Gewicht	20kg
Maximale Belastung	200kg
Höhe bis zum 1. Regalboden	210mm
Höhe bis zum 2. Regalboden	710mm
Regalboden	16mm Melamin
Räder	Ø100

[Læs bloß](#)

**Artikelnummer:** 089R21S



## WERKBANK / QA-STATION

Größen	1600x800x800mm
ca. Gewicht	266kg
Maximale Belastung	400kg
Regalboden	10mm Melamin
Tischplatte	18 mm Melaminplatte (ABS-Kante)

[Læs bløß](#)

**Artikelnummer:** 1200000117

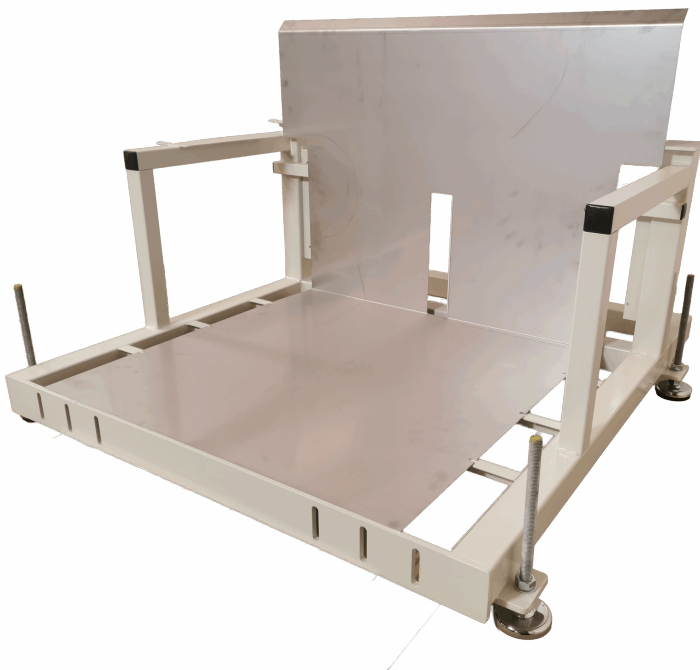

## ABWICKELGESTELL

[Læs bløß](#)

**Artikelnummer:** N / A



## HUBTISCH MIT NEIGUNG - LIFT-O-LET 120 SPECIAL

Größen	1200x800mm
ca. Gewicht	40kg
Hubkapazität	120kg
Tischplatte	15 mm Birkensperrholz Film/Folie

[Læs blot](#)

**Artikelnummer:** N / A



## WERKZEUGWAGEN MIT HEBEBANK

Größen	1000x750x975-1675mm
ca. Gewicht	225kg
Hubkapazität	1000kg
Räder	Extra stark
Akku	mit Kontrollen
Tischplatte	50 mm PE-HD Platte, mit Schlitzen für Werkzeuge.

Rollenschienen  
Elektrischer Antrieb X

[Læs blot](#)

**Artikelnummer:** S110200-1-1

## HEBEBÜHNE - LIFT-O-LET 390 | ROBUST & ERGONOMISCH



Größen	1200x800x120-480mm
ca. Gewicht	55kg
Hubkapazität	200kg

[Læs blot](#)

**Artikelnummer:** N / A

# GESUNDHEITSSEKTOR



## STÄNDER FÜR SCHUTZHELME - MIT WANDHALTERUNG - 250 X 230 X 1200 MM

Größen	250 x 230 x 1200 mm
ca. Gewicht	
Maximale Belastung	100kg
Grundplatte	Stahlplatte

[Læs bløß](#)

**Artikelnummer:** 1802000001

**Preis:** ab 373,75 €



## KOMMISSIONIERWAGEN MIT HEBEBANK

Größen	950x500x1300mm
ca. Gewicht	26kg
Maximale Belastung	75kg
Tablett	300x400x200mm
Räder	Ø100

[Læs bløß](#)

**Artikelnummer:** 0309003003

**Preis:** ab 1.487,85 €



## WANNENWAGEN MIT SCHUBBÜGEL

Größen	850x470x800mm
ca. Gewicht	15kg
Maximale Belastung	100kg
Wanne	800x530x300mm
Räder	Ø100

[Læs blot](#)

**Artikelnummer:** 0902003003

**Preis:** ab 307,45 €



## 85-LITER-WANNENWAGEN

Größen	650x500x960mm
ca. Gewicht	14kg
Maximale Belastung	100kg
Räder	Ø75

[Læs blot](#)

**Artikelnummer:** 090200300



## HEBETISCH - 1100X600 MM

Größen	1100x600mm
ca. Gewicht	25kg
Hubkapazität	50kg
Akku	mit Kontrollen
Tischplatte	10mm kompaktes Laminat
Räder	Ø75

[Læs blø](#)

**Artikelnummer:** N / A



## KATAFALK 2080X700X500-900MM

Größen	2080x700x500-900mm
ca. Gewicht	150kg
Hubkapazität	275kg
Rollenschienen	5x Ø60 Rollenschienen
Räder	Ø125

[Læs blø](#)

**Artikelnummer:** 1009000002



## HÖHENVERSTELLBARER TISCH AUS EDELSTAHL AUF ROLLEN - 1500X600 MM - ERG-O-LET 312 - IPX6

Größen	1500x600x700-1000mm
ca. Gewicht	75kg
Hubkapazität	275kg
Räder	Ø125
Geeignet für die Lebensmittelindustrie	✓

[Læs blø](#)

**Artikelnummer:** 0101312002

**Preis:** ab 3.763,50 €



## SCHRANKWAGEN - 1230 X 630 X 1250 MM

Größen	1230 x 630 x 1250 mm
Maximale Belastung	300kg
Räder	Ø160 – 2 fest, 2 schwenkbar – abriebfestes graues Gummi
Schloss	für Griff
Regalböden	1 herausnehmbarer mittlerer Einlegeboden

[Læs blø](#)

**Artikelnummer:** 0308003004

**Preis:** ab 2.580,50 €



## ABFALLREGAL AUS EDELSTAHL

Größen 440x420x630-900mm  
ca. Gewicht  
Räder 4Stück Ø75 mit Bremsen

[Læs blot](#)

**Artikelnummer:** 1804099075

**Preis:** ab 253,50 €



## HEBETISCH AUS EDELSTAHL - 500X600 MM

Größen 500x600x650x650-1300mm  
ca. Gewicht 42kg  
Hubkapazität 200kg  
Hubsäulen 1 DL2 – 500 Stück.  
Räder Ø100

[Læs blot](#)

**Artikelnummer:** N / A

# TEXTILINDUSTRIE



## HÄNGEREGAL AUF RÄDERN - MODELL 2

Größen	1500x500x1600mm, 2000x500x1600mm
ca. Gewicht	9kg
Maximale Belastung	100kg pro Aufhängestange
Aufhängestange	Ø30 Chrom, Ø30 lackiert
Räder	Ø100

[Læs blot](#)

**Artikelnummer:** 1804003001



## HÄNGEREGAL AUF RÄDERN MIT 2 HÄNGESTANGEN - MODELL 4

Größen	1500x500x1600mm, 2000x500x1600mm
ca. Gewicht	10,5kg
Maximale Belastung	100kg pro Aufhängestange
Aufhängestange	Ø30 Chrom x2, Ø30 lackiert x2
Räder	Ø100

[Læs blot](#)

**Artikelnummer:** 18040030014



## HÖHENVERSTELLBARES ABFALLREGAL MIT DECKEL - MODELL 4

Größen	440x420x630-900mm
ca. Gewicht	11kg
Maximale Belastung	30kg
Räder	Ø75
Deckel	

[Læs blot](#)

**Artikelnummer:** 1804099003-4

**Preis:** ab 161,85 €



## GITTERSTÄNDER

Größen	1500x700x2000mm
ca. Gewicht	45kg
Maximale Belastung	200kg
Räder	Ø75

[Læs blot](#)

**Artikelnummer:** N / A



## BÜGELGESTELL MIT ABNEHMBAREN STANGEN - 2000X500X1900MM

Größen	2000x1900x500mm
ca. Gewicht	15kg
Maximale Belastung	100kg pro Aufhängestange
Aufhängestange	3 Stk. Ø30x2
Räder	Ø75

[Læs blot](#)

**Artikelnummer:** 1804003003



## BÜGELGESTELL MIT 3 BÜGELSTANGEN - 2000X1900X500MM

Größen	2000x1900x500mm
ca. Gewicht	25kg
Maximale Belastung	100kg pro Aufhängestange
Aufhängestange	3 Stk. Ø30x2
Räder	Ø75

[Læs blot](#)

**Artikelnummer:** 1804003002



## ERGONOMISCHER TEXTILWAGEN

Größen	600x390x770-1070mm
ca. Gewicht	10kg
Maximale Belastung	75kg
Unteres Regal	150mm vom Boden
Oberes Regal	470mm vom Boden
Räder	Ø75

[Læs blot](#)

**Artikelnummer:** N / A



## TEXTILWAGEN KLEIN

Größen	470x390x900mm
ca. Gewicht	20kg
Maximale Belastung	100kg
Regalboden	18mm Laminatplatte
Räder	Ø75

[Læs blot](#)

**Artikelnummer:** N / A



## 85-LITER-WANNENWAGEN

Größen	650x500x960mm
ca. Gewicht	14kg
Maximale Belastung	100kg
Räder	Ø75

[Læs blot](#)

**Artikelnummer:** 090200300



## KORBWAGEN MIT 15 KÖRBEN - 1440X600X1750MM

Größen	1440x600x1750mm
ca. Gewicht	75kg
Maximale Belastung	200kg
Körbe	15 Stück.
Räder	Ø100

[Læs blot](#)

**Artikelnummer:** S110200

# TRANSPORT



## GITTERKÄFIG MIT KLAPPBARER SEITE

Größen	900x1200mm
ca. Gewicht	160kg
Maximale Belastung	480kg
Klappbar	Regal
Räder	Ø125

[Læs blot](#)

**Artikelnummer:** 2095310010

**Preis:** ab 1.929,85 €



## KLEINER GITTERKÄFIG

Größen	900x1200mm
ca. Gewicht	112kg
Maximale Belastung	480kg

[Læs blot](#)

**Artikelnummer:** N / A



## TRANSPORTKÄFIG FÜR GASFLASCHEN

Größen	1310x1220x1950mm
ca. Gewicht	210kg
Maximale Belastung	1000kg
Aluminiumausleger	2

[Læs bloß](#)

**Artikelnummer:** N / A



## TRANSPORTKÄFIG 1300X1220X840MM

Größen	1300x1220x840mm
ca. Gewicht	75kg
Maximale Belastung	1000kg
Stapelung	Entwickelt, um stapelbar und beim Transport stabil zu sein

[Læs bloß](#)

**Artikelnummer:** N / A



## ROLLCONTAINER MIT ABKLAPPBARER FRONT

Größen	1200x600x1400mm
ca. Gewicht	55kg
Maximale Belastung	200kg
Räder	Ø100
Grundplatte	16mm Melamin
Klappbar	Vorderseite

[Læs blot](#)

**Artikelnummer:** 1903003001

**Preis:** ab 802,75 €



## ROLLCONTAINER MIT 2 FÄCHERN

Größen	1200x800x1750mm
ca. Gewicht	75kg
Maximale Belastung	300kg
Räder	Ø160

[Læs blot](#)

**Artikelnummer:** N / A



## HOCHROLLCONTAINER - ROBUSTE UND HOHE LAGERLÖSUNG

Größen	1200x600x1850mm
ca. Gewicht	65kg
Maximale Belastung	200kg
Grundplatte	15 mm Birkensperrholz
Räder	Film/Folie Ø160

[Læs bloß](#)

**Artikelnummer:** N / A



## DOPPELSEITIGER A-WAGEN

Größen	1270x800x1200mm
ca. Gewicht	90kg
Maximale Belastung	500kg
Räder	Ø160

[Læs bloß](#)

**Artikelnummer:** 2041020003

**Preis:** ab 1.266,85 €

## GROSSER A-WAGEN

Größen	2000x800x1200mm
ca. Gewicht	180kg
Maximale Belastung	400kg
Räder	Ø160

[Læs blot](#)

**Artikelnummer:** N / A



## WAGEN FÜR KARTON - 600X400X940MM

Größen	600x400x940mm
ca. Gewicht	20kg
Maximale Belastung	200kg
Räder	Ø100

[Læs blot](#)

**Artikelnummer:** N / A





## KOMMISSIONIERWAGEN MIT 9 FÄCHERN - 1080X450X1400 MM

Größen	1080x450x1400mm
ca. Gewicht	50kg
Maximale Belastung	150kg
Grundplatte	15 mm Birkensperrholz Film/Folie
Räder	Ø100

[Læs bloß](#)

**Artikelnummer:** N / A



## LASTENWAGEN

Größen	1200x600x400mm
ca. Gewicht	40kg
Maximale Belastung	500kg
Grundplatte	15 mm Birkensperrholz Film/Folie
Räder	Ø260

[Læs bloß](#)

**Artikelnummer:** N / A

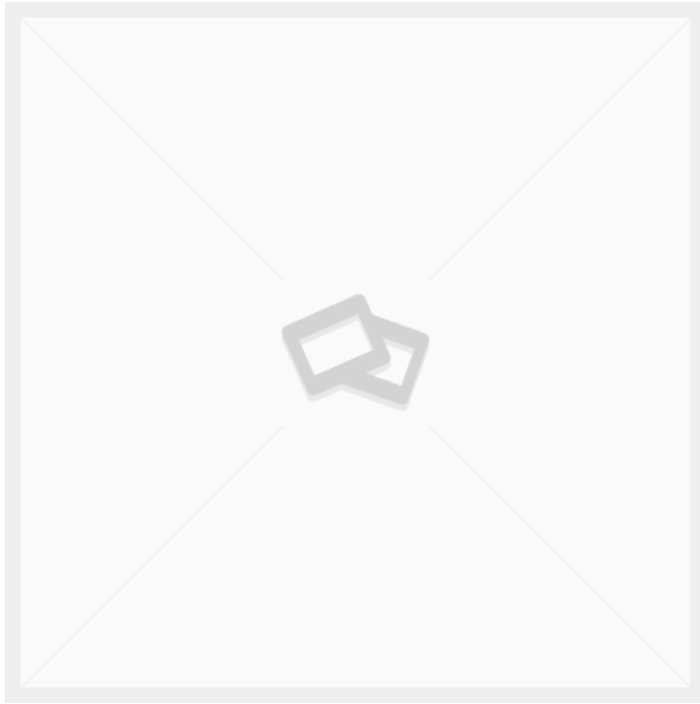

## CONTAINERWAGEN MIT 2 TÜREN UND AUFFANGWANNE - 1200X800X1910

Größen	1200 x 800 x 1910 mm
Innenmaß	1140 x 740 x 1640 mm
Maximale Belastung	400kg
Räder	4 Stk. Ø125 – 2 feste und 2 schwenkbare mit Bremse – TENTE PVR

[Læs bløß](#)

**Artikelnummer:** 0302602001



## OPEN-FRONT- ROLLCONTAINER

Größen	700x1200x1600mm
ca. Gewicht	85kg
Grundplatte	15 mm Birkensperrholz Film/Folie
Räder	Ø100

[Læs bløß](#)

**Artikelnummer:** N / A



## GROSSER ROLLCONTAINER

Größen	1200x600x1850mm
ca. Gewicht	100kg
Maximale Belastung	300kg
Räder	Ø125

[Læs blot](#)

**Artikelnummer:** N / A



## KLEINER ROLLCONTAINER

Größen	320x320x680mm
ca. Gewicht	15kg
Maximale Belastung	100kg
Räder	Ø50

[Læs blot](#)

**Artikelnummer:** N / A

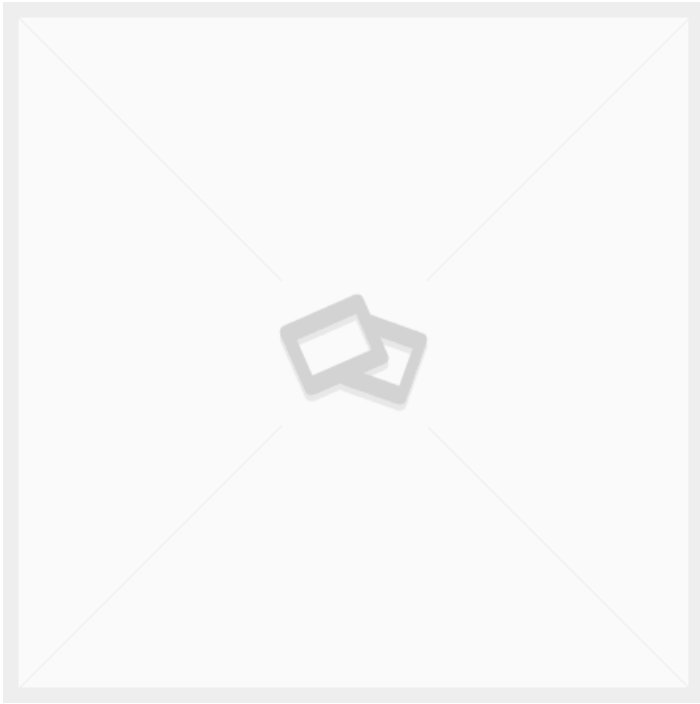

## GABELHUBWAGEN

[Læs blot](#)

Artikelnummer: N / A

# INDEX

## 1

1-stufige Trittleiter mit Hängebügel 156, 243

## 2

2-seitige Displaywand auf Rollen - 1800x2000mm 84

20x3 Flachstahl S275JR 190

20x6 Flachstahl S275JR 181

25x25x2 Vierkantrohr Stahlprofilrohr - EN10305-5 194

## 3

30x20x1,5 Vierkantrohr Präzisionsstahlrohr 197, 200

30x30 Rohrbein Kunststoffstecker schwarz B44 dupsko 209

30x30 Rohrschenkel B44-3030 Kunststoffstecker schwarz 169

30x30x1,5 Vierkantrohr Präzisionsstahlrohr 170

30x30x2 Vierkantrohr Präzisionsstahlrohr 195

30x30x2 Vierkantrohr Stahlprofilrohr 197

30x30x3 Vierkantrohr Hohlprofil kaltgeformt 205

30x50x3 Vierkantrohr Hohlprofil kaltgeformt 210

30x6 Flachstahl S275JR 178

## 4

40x20x1.5 Vierkantrohr Präzisionsstahlrohr 188

40x40x2 Vierkantrohr Präzisionsstahlrohr EN10305 185

## 5

50x30 1 Rohrschenkel Kunststoffstopfen schwarz B46 dupsko 207

50x30x2 Vierkantrohr Präzisionsstahlrohr 202

50x50x1.5 Vierkantrohr Präzisionsstahlrohr entkappt 192

## 8

80x6 Flachstahl S275JR 207

85-Liter-Wannenwagen 54, 267, 276

## A

A-Rahmen auf Rädern 77, 216, 252

A-Rahmen mit herausnehmbaren Fachböden 77, 217, 226

A-Rahmen mit Überhang - 1500x1100x2050 mm 78, 218, 228

Abdeckplatte Edelstahl 1,5 mm (besteht aus 2 Teilen) 206

Abfallregal aus Edelstahl 82, 150, 270

Ablage auf Rädern - 1300x950x1700 mm 94, 254

Absaugtisch auf Rädern - 2500x800x900 mm 46, 224, 248

Absaugtisch mit Höhenverstellung - Erg-O-Lift 300 46, 248

Absenktisch mit Aufbau - Duo-Let 3070 - Modell 2 7, 23

Absenktisch mit Aufbau - Duo-Let 3070 - Modell 3 8, 24

Absenktisch mit Aufbau - Duo-Let 3070 - Modell 4 8, 24

Absenktisch mit Aufbau - Erg-O-Lift 300 - Modell 2 25

Abwickelgestell 157, 262

Aluminium Schienenführung - links 124

Arbeitsplatte 1200x650x18 m/ABS-Kante hellgrau 182  
Arbeitsplatte 3000x1200x18 m/ABS-Kante hellgrau 179  
Aufhängeschiene 670 mm R7004 140  
Aufhängeschiene 900 mm R7004 135

## **B**

B100000 Arbeitsplatte 1600x800x24 hellgrau 176  
B100000 untere Ablage 1600x750x18 173  
Batterie-Pflugwagen - 1220x600x1050 mm 17, 68, 230  
Batteriekabel 200 mm 2-poliger Stecker Linak 126  
Batteriekabel 200 Stecker mit 2-poligem Anschluss Linak 118  
Birkensperrholz Draht/Film 2500x1250x15mm Wagengrundplatte 199  
Bügelgestell mit 3 Bügelstangen - 2000x1900x500mm 91, 229, 274  
Bügelgestell mit abnehmbaren Stangen - 2000x500x1900mm 91, 274

## **C**

C-Profil-Schiene Aufhängeschiene 1990 mm R7004 147  
Containerwagen mit 2 Türen und Auffangwanne - 1200x800x1910 111, 284

## **D**

Detail für Paketständer 5x20mm 182  
DL20184 Linak Antrieb DL2XXCA00500655 117  
DL20370-00 Linak Antrieb DL27XCA00350505 127  
Doppelseitiger A-Wagen 65, 281  
Drahtgitter Ø4 Maschen c/c 50mm geschweißt schwarzer Stahl 1500x3000 187  
Drehbarer Kopf M10x60 D10 B10 208

## **E**

Edelstahl-Ohrmarkenwagen - 1050 x 600 x 900 mm 52, 150, 159  
Edelstahl-Stopfen für Tape/Liner Stand 187  
Edelstahl-Stopfen für Tape/Liner-Ständer 184  
Erg-O-Lift 300 - Neigung & Rollen - 1800x1000 mm 170  
Ergonomischer Hubtisch Erg-O-Lift 300 Single | Elektrischer Montagetisch 40, 163, 256  
Ergonomischer Textilwagen 73, 275

## **F**

Fasswagen 51, 238

## **G**

Gabelhubwagen 243, 246, 260, 286  
Gebogene Auflageplatte für Rollständer 174  
Gebogener Bügel aus 10mm Blech 193  
Gebogenes U-Profil für Rollständer 177  
Gerätestecker C13 mit 2 m Kabel 230V Netzkabel Linak 121  
Gewindebolzen 20x20mm M8 Gewinde 201  
Gewindestange M6x1000 Edelstahl A2 174  
Gitter-Packwagen 60, 234  
Gitterkäfig mit klappbarer Seite 106, 278  
Gitterständer 86, 273  
Großer A-Wagen 65, 232, 257, 282  
Großer Rollcontainer 110, 285  
Grundplatte Edelstahl 1.5x606x856mm lasergeschnitten 204  
Gummistopfen - Ø22x7 - schwarz 139

## H

- Halterung - Aufhängearm für C-Profil 144
- Halterung für Auf-/Ab-Bedienung Linak 90gr 200
- Handgriff M8x30 schwarz 175
- Handgriff M8x30 Verstellbar schwarz 172
- Hebe- und Senktisch mit Neigefunktion - Erg-O-Lift 300 - Flex 37, 154, 165, 220
- Hebebühne - Lift-O-Let 390 | Robust & Ergonomisch 42, 151, 264
- Hebetisch - 1100x600 mm 41, 166, 268
- Hebetisch aus Edelstahl - 500x600 mm 41, 151, 270
- Hochrollcontainer - robuste und hohe Lagerlösung 109, 281
- Honorar 172
- Hubtisch mit Neigung - Lift-O-Let 120 Special 40, 166, 263
- Hängerahmen für Fässer - 1000x750x1065mm 92, 239
- Hängeregal auf Rädern - Modell 2 14, 89, 272
- Hängeregal auf Rädern mit 2 Hängestangen - Modell 4 15, 90, 272
- Hängeständer auf Nivellierschuh - Modell 1 14, 89
- Höhenverstellbare Monitorhalterung aus Edelstahl - Deckenmontage 152, 160
- Höhenverstellbarer Abfallbehälter mit Deckel - Modell 3 81
- Höhenverstellbarer Rolltisch - 600 x 500 mm 101, 236, 259
- Höhenverstellbarer Tisch - 1200x600mm - Duo-Let 3070 27, 162, 253
- Höhenverstellbarer Tisch - Duo-Let 3070 27
- Höhenverstellbarer Tisch - Duo-let 3070 - Modell 1 7, 23, 180
- Höhenverstellbarer Tisch - Erg-O-Lift 300 - Doppelte Neigung 36, 164, 220
- Höhenverstellbarer Tisch - Erg-O-Lift 300 - Modell 1 25
- Höhenverstellbarer Tisch - Erg-O-Lite 12, 28, 255
- Höhenverstellbarer Tisch aus Edelstahl - Erg-O-Let 310 - 1600x700 mm 29, 149
- Höhenverstellbarer Tisch aus Edelstahl auf Rollen - 1500x600 mm - Erg-O-Let 312 - IPX6 29, 149, 269
- Höhenverstellbarer Tisch mit Aufbauten und Schublade - Duo-Let 3070 26
- Höhenverstellbarer Tisch mit Kippfunktion - Erg-O-Lift 300 - Modell 2 11, 33, 215
- Höhenverstellbarer Tisch mit Neigefunktion - 900x600mm - Duo-Let 3070 35, 256
- Höhenverstellbarer Tisch mit Neigefunktion - Erg-O-Lift 300 - 2100x1560mm 34, 216
- Höhenverstellbarer Tisch mit Neigefunktion - Erg-O-Lift 300 - 2130 x 1560 mm 37, 221
- Höhenverstellbarer Tisch mit Neigungsfunktion - 1800x1000 mm - Erg-O-Let 312 38, 221
- Höhenverstellbarer Tisch mit Neigungsfunktion - 2100x1000 mm - Erg-O-Lift 300 36, 164, 219, 230, 257
- Höhenverstellbarer Tisch mit Neigungsfunktion - 4000x750mm - Erg-O-Lift 300 35, 219
- Höhenverstellbarer Tisch mit Neigungsfunktion - Erg-O-Let 312 - 1000x600mm 34, 163, 218
- Höhenverstellbarer Tisch mit Rollen - 2400x750 mm - Erg-O-Let 310 28, 165, 231
- Höhenverstellbarer Tisch mit Schublade - Duo-Let 3070 26
- Höhenverstellbares Abfallregal - Modell 1 80
- Höhenverstellbares Abfallregal - Modell 2 80
- Höhenverstellbares Abfallregal mit Deckel - Modell 4 81, 250, 273

## I

- Industrieller Kaffeeschrank - 440 x 650 x 945 mm 3
- Industrieller Kaffeeschrank - 860 x 560 x 850 mm 4

## K

- Kabelwagen mit Grundplatte 56, 222
- Kartonwagen mit 5 Aufhängern - 600 x 550 x 940 mm 63
- Katafalk 2080x700x500-900mm 51, 268

Katze für C-Profil 22mm - Doppelrad 141  
Katze für C-Profil 22mm - einzelnes Rad 142  
Klebeband / Liner Ständer 189  
Kleiderständer auf Nivellierfuß mit 2 Kleiderstangen - Modell 3 15, 90  
Kleiner Ausziehtisch - 600 x 400 x 900 mm 47, 249  
Kleiner Gitterkäfig 106, 251, 278  
Kleiner Kommissionierwagen 69, 231  
Kleiner Rollcontainer 111, 285  
Klemmhalter für Papier - für Whiteboard 144  
Knöchelablage aus rostfreiem Stahl 1,5 mm lasergeschnitten 209  
Kommissionierbox 250x148x130 (DxBxH) grau 134  
Kommissionierbox 300x115x100 (DxBxH) blau 146  
Kommissionierbox 300x230x150 (DxBxH) grau 145  
Kommissionierwagen mit 4 Etagen - 1270x660x1700 mm 71  
Kommissionierwagen mit 6 Fächern - 760x450x1400 mm 70, 235  
Kommissionierwagen mit 9 Fächern - 1080x450x1400 mm 70, 235, 283  
Kommissionierwagen mit Akku und Hebe-/Senkfunktion - 960 x 650 mm 68  
Kommissionierwagen mit gefederter Ablage 71, 239  
Kommissionierwagen mit Hebebank 69, 155, 266  
Korbwagen mit 15 Körben - 1440x600x1750mm 74, 276  
Kragarmregal auf Rädern 94

## **L**

LA31 250mm 12V Linak Antrieb 126  
LA31 300mm 12V Linak Antrieb 127  
LA31 400mm 12V Linak Antrieb vip 125  
LA31 450mm 12V Linak Antriebsbein 118  
Lagerregal auf Rädern - 1250x800x1700 mm 96, 227, 252  
Lagerregal mit 4 Fächern - 900x555x1500mm 62, 237, 260  
Lagerwagen - 1015x660x1700mm - U100 62  
Lagerwagen mit verstellbarem Fach 61, 234, 258  
Lastenwagen 58, 283  
Linak Antrieb DL12 Säule 117  
Linak Bluetooth-Dongle 119  
Linak Lithium Batterie 2.15Ah/52Wh 24V DC 122  
Linak Lithium-Akku 2,85 Ah 25,3-25,7V DC 123

## **M**

Mappenhalter - 320x145x250 mm grau R7004 145  
Maschinenschuh Ø55 schwarz 33-D55M10x30 1 171  
Modul Treppe / Leiter KIEFEL KMD 157, 238  
Modulare Workstation 4, 21  
Monitorhalter mit Arm - für Rückensäule 138  
Montageplatte für Fernsteuerung mit Magnet Linak 198  
Montagesatz M8 mit Feder für die hintere Säule 143  
Montagestation auf Rädern mit Kabelhaltern und Hebe-/Senkfunktion 56, 222  
Montagewinkel für Hubsäule Linak DL2 203  
Motorkabel 0,2m Linak 121  
Motorkabel 0,5m Linak 122  
Motorkabel 1,55m Linak 120  
Motorkabel 1.0m Linak 125  
Multifunktionaler Etikettierwagen 180  
Möbelwagen mit Spanngurten 18, 50, 232

## **N**

Netzwerkkabel 0,3m 8-polig RJ45 Linak 120

## **O**

Open-Front-Rollcontainer 110, 284

Open-Side-Rollcontainer 109, 226

## **P**

Packstation auf Rädern 98, 155, 236

Packständer mit Taschenhalter auf Rädern 98, 244

Packtisch auf Rädern - flexible und robuste Werkbank 44, 167, 241

Packtischgestell - robuster und mobiler Arbeitsplatz 44, 240

Perforiertes Blech 9x9mm Löcher 7% Luft 193

Platte 20mm 600x110mm 208, 211

Platte 20mm 600x310mm 206

Platte 2mm 555x325mm 188

Platte 3mm 555x465 191

Platte 5mm 75x75mm Auflage 171

Platte aus rostfreiem Stahl 3x1000x2000mm 194

Platte für Neigung mit Löchern 5mm 176

Platte für Positionsanschlag 173

Platte in 10mm. 103x270mm 198

Plattenlift - Erg-O-Lift 300 158

POM-Rolle mit Kugellager 178, 181

Positionierbolzen ohne Anschlag M12x1,5 Gewinde 211

Profilführung aus Edelstahl 1.5x25x25x600mm 199

Profilführung aus Edelstahl 1.5x25x25x608mm 196

Profilführung aus Edelstahl 1.5x25x50x100mm 201

Profilrohr 25x25x1,5 Edelstahl gebürstet 186

## **Q**

Querlenker 700 mm R7004 136

## **R**

Randstreifen schwarz, Klemmbreite von 1-2mm 192

Regalwagen für große Bauteile 96, 253

Regalwagen mit 3 Etagen - 1200x600x1450mm 61

Rollbarer Tisch mit 2 Ablagen - 080R11 - Modell 1 17, 100, 224, 249

Rollbarer Tisch mit 3 Ablagen - 1000x500x1000mm - 088R20 101, 233, 258

Rollbarer Tisch mit Schleifenrand - 089R21S 102, 242, 261

Rollbarer Tisch mit Schubstange - 080R11 - Modell 2 100, 225, 250

Rollcontainer mit 2 Fächern 108, 225, 251, 280

Rollcontainer mit abklappbarer Front 108, 280

Rollen Ø100 UER 100x34-Ø12 - lose 131

Rollenaufgewagen 66, 259

Rollstand Flex 86, 154, 229

Rollstand Flex Einzel 87, 255

Rollständer komplett - 1350 mm Kern 175

Rolltisch aus Edelstahl mit Schiebestange - 600x400mm 177

Rolltisch mit hoher Wackelkante - mit Filz bezogen 103, 241

Rolltisch mit Wackelkante - 084R15 102, 242, 261

Rostfreies Stahlblech 1.5x1000x2000mm 191

Rundstahl Ø8 rostfrei kaltgezogen geschliffen 189

Rückenlehne grau - 1446x25x50x2 mm R7004 140

## **S**

Scharnierhalterung aus Edelstahl für Regalböden. 165x305mm. Regaljungo 183

Scharnierschloss - Zunge 45x16x8 mm 139

Scheibe mit Löchern Ø130x5mm 185

Schneiden Sie die Halterungsplatte in 10mm 196

Schrank mit Flügeltüren 156, 237

Schrankwagen - 1230 x 630 x 1250 mm 3, 269

Schubladenelement 3x100mm mit Aufhängung 195

Schürze für Katafalk 2080x700 205

Sitz-Steh-Tisch mit Kippfunktion - Erg-O-Let 310 - Modell 1 9, 31, 213

Sitz-Steh-Tisch mit Kippfunktion - Erg-O-Let 310 - Modell 2 9, 31, 213

Sitz-Steh-Tisch mit Kippfunktion - Erg-O-Let 310 - Modell 3 10, 32, 214

Sitz-Steh-Tisch mit Kippfunktion - Erg-O-Let 310 - Modell 4 10, 32, 214

Sitz-Steh-Tisch mit Kippfunktion - Erg-O-Lift 300 - Modell 1 11, 33, 162, 215

Stahlregal 670x300 mm R7004 142

Stahlregal 900x300 mm R7004 141

Stahlregal grau R7004 670x210 mm mit Endplatten 147

Stahlregal grau R7004 900x210 mm mit Endplatten 135

Steuergerät Linak CBD6S 2 Kanäle 200W 123

Steuerung für Linak 1 ref. m/Speicher 119

Steuerung für Linak auf/ab DPF1K00 116

Steuerung für Linak auf/ab wasserdicht TP1 116

Steuerung für Linak up/down 2 ref. u/memory 124

Stifthalter - Set 146

Stopfen Ø36xM16-25 Stahl 235 Übergröße 183

Ständer für Aufwickler 50, 158, 240

Ständer für Schutzhelme - 2-teilig - 780 x 470 x 1600 mm 85, 227

Ständer für Schutzhelme - mit Wandhalterung - 250 x 230 x 1200 mm 85, 228, 254, 266

## **T**

Tastatur- und Monitorhalterung mit Arm - für Rückensäule 136

Tastaturhalter mit Arm - für hintere Säule 138

Tente-Räder Ø160 mit Bremsen 3470UFP160P63 132

Tente-Räder Ø200 mit Bremsen 3470UFP200P63 132

Tente-Räder Ø50 mit Bremse 2475PI050P30-11 mittig montiert 130

Textilwagen - Großes Modell 202

Textilwagen Klein 73, 275

Textilwagen mit klappbarem Griff 169

Transportkäfig 204

Transportkäfig 1300x1220x840mm 113, 279

Transportkäfig für Gasflaschen 113, 279

## **V**

Verschiedene gekaufte Artikel 190

Verstärkung für Pos-Anschlag 5x20mm 179

## **W**

Waageblock für C-Profil 0,6-1,5 kg 137

Wagen für Karton - 600x400x940mm 60, 233, 282

Wanne 85 Liter weiß 80x55x33cm 184

Wannenwagen mit Schubbügel 54, 267

Welle Ø25 x 132mm 203  
Werkbank / QA-Station 21, 262  
Werkzeugtafel 480x670 mm R7024 134  
Werkzeugtafel 480x900 mm R7024 143  
Werkzeugtafel auf Rädern 84, 217  
Werkzeugtafelhaken-Set 24 Teile 137  
Werkzeugwagen mit Hebebank 52, 159, 263

## **Z**

Zeltrollen Ø160 feststehend 3478UFP160P63 186  
Zeltrollen Ø160 m/Bremsen 3477UFP160P63 130  
Zeltrollen Ø200 feststehend 3478UFP200P63 131

## **Ø**

Ø150 - Schwenkbarer PNP (weiches Rad) - Tente 2477 129  
Ø150 - Schwenkbarer PNP mit Bremsen (weiche Räder) - Tente 2470 129  
Ø60x2 Präzisionsgeschweißtes Stahlrohr 210