

JAS | Produktion- og
Procesoptimering

Produktkatalog 2026

TABLE OF CONTENTS

Erstellen	3
Standardprodukte	6
Werkbänke	7
Kleiderbügelständer	14
Wagen	17
Tische	20
Workstations	21
Höhenverstellbare Tische	23
Höhenverstellbare Werkbänke	31
Hebetische	40
Packtische	44
Extraktion Tabellen	46
Transportwagen	49
Andere Trolleys	50
Faltenbalg-Wagen	54
Kabelfahrwerke	56
Ladewagen	58
Lagerwagen	60
Blechkarren	65
Kommissionierwagen	68
Textil-Wagen	73
Halterungen & Gestelle	76
A-Rahmen	77
Abfalleimer	80
Andere Stände	84
Kleiderständer	89
Abzweigregale	94
Lagerregale	96
Verpackungsgestelle	98
Tischwagen	100
Transportkäfige & Gitterwagen	105
Käfige aus Mesh	106
Rollcontainer	108
Transportkäfige	113

Zubehör	115
Linak Zubehör	116
TENTE Räder	129
Zubehör für höhenverstellbaren Tisch	134
Edelstahlprodukte	149
Sonderprodukte	154
ESD-Produkte	162
Undefiniert	169
Installation der Schalttafel	213
Lager & Logistik	224
Artikel auf Lager	246
Produktion & Montage	248
Gesundheitssektor	266
Textilindustrie	272
Transport	278



ERSTELLEN



SCHRANKWAGEN - 1230 X 630 X 1250 MM

Størrelser	1230 x 630 x 1250 mm
Maximale Belastung	300kg
Hjul	Ø160 - 2 fest, 2 schwenkbar - abriebfestes graues Gummi
Schloss	für Griff
Regalböden	1 herausnehmbarer mittlerer Einlegeboden

[Læs blø](#)

Artikelnummer: 0308003004

Preis: ab 2.580,50 €



INDUSTRIELLER KAFFEESCHRANK - 440 X 650 X 945 MM

Størrelser	440 x 650 x 945 mm
ca. vægt	25kg
Schloss	für Griff
Räder oder Stellfüße	4 Stk. Ø75 TENTE Rad, 4 verstellbare Nivellierfüße
Bordplade	Edelstahl - 670 x 600 mm, Ohne Tischplatte, Schwarzes Kompaktlaminat - 670 x 600 mm

[Læs blø](#)

Artikelnummer: 1200000143

MODULARE WORKSTATION

[Læs blot](#)

Artikelnummer: 0106000002



INDUSTRIELLER KAFFEESCHRANK - 860 X 560 X 850 MM

Størrelser	860 x 560 x 850 mm
Schloss	2 Stück. - für beide Türen
Räder oder Stellfüße	4 Stk. Ø75 TENTE Rad, 4 verstellbare Nivellierfüße
Bordplade	Edelstahl - 900 x 600 x 30 mm, Ohne Tischplatte, Schwarzes Kompaktlaminat - 900 x 600 x 16 mm

[Læs blot](#)

Artikelnummer: 120000108



STANDARDPRODUKTE

WERKBÄNKE

HÖHENVERSTELLBARER TISCH - DUO-LET 3070 - MODELL 1



Størrelser	1600x800mm, 1800x800mm, 2000x800mm
ca. vægt	50kg
Løftekapacitet	200kg
Bordplade	15 mm Birkensperrholz Film/Folie, 18 mm Melaminplade (ABS-Kante)
Løftesøjler	2 Stück DL6 – 650 slg.

[Læs blot](#)

Artikelnummer: 0101305005

ABSENTISCH MIT AUFBAU - DUO-LET 3070 - MODELL 2



Størrelser	1600x800mm, 1800x800mm, 2000x800mm
ca. vægt	70kg
Løftekapacitet	400kg
Løftesøjler	4 Stück DL6 – 650 slg.
Bordplade	15 mm Birkensperrholz Film/Folie, 18 mm Melaminplade (ABS-Kante)

[Læs blot](#)

Artikelnummer: 0101305003-2



ABSENKTISCH MIT AUFBAU - DUO-LET 3070 - MODELL 3

Størrelser	1600x800mm, 1800x800mm, 2000x800mm
ca. vægt	75kg
Løftekapacitet	400kg
Bordplade	15 mm Birkensperrholz Film/Folie, 18 mm Melaminplatte (ABS-Kante)
Løftesøjler	4 Stück DL6 – 650 slg.

[Læs blot](#)

Artikelnummer: 0101305003-3



ABSENKTISCH MIT AUFBAU - DUO-LET 3070 - MODELL 4

Størrelser	1600x800mm, 1800x800mm, 2000x800mm
ca. vægt	100kg
Løftekapacitet	400kg
Løftesøjler	4 Stück DL6 – 650 slg.
Bordplade	15 mm Birkensperrholz Film/Folie, 18 mm Melaminplatte (ABS-Kante)

[Læs blot](#)

Artikelnummer: 0101305003-4

SITZ-STEHTISCH MIT KIPPFUNKTION - ERG-O-LET 310 - MODELL 1



Størrelser	1600x800mm, 1800x800mm, 2000x800mm
ca. vægt	105kg
Løftekapacitet	400kg
Løftesøjler	2 Stk. LA31 – 450 slg. 1 Stk. Kippantrieb 400 slg.
Vip-funktion	Bis zu 80°.
Frontkant	50 mm über dem Rahmen – Verschraubt, abnehmbar.
Bordplade	15 mm Birkensperrholz Film/Folie, 18 mm Melaminplatte (ABS-Kante)
Maksimal vippekapacitet	200kg pro Kippantrieb

[Læs blot](#)

Artikelnummer: 104310003-1

SITZ-STEHTISCH MIT KIPPFUNKTION - ERG-O-LET 310 - MODELL 2



Størrelser	1600x800mm, 1800x800mm, 2000x800mm
ca. vægt	110kg
Løftekapacitet	400kg
Bordplade	15 mm Birkensperrholz Film/Folie, 18 mm Melaminplatte (ABS-Kante)
Vip-funktion	Bis zu 80°.
Løftesøjler	2 Stk. LA31 – 450 slg. 1 Stk. Kippantrieb 400 slg.
Frontkant	50 mm über dem Rahmen – Verschraubt, abnehmbar.
Hjul	Ø75
Maksimal vippekapacitet	200kg pro Antrieb

[Læs blot](#)

Artikelnummer: 104310003-2



SITZ-STEHTISCH MIT KIPPFUNKTION - ERG-O-LET 310 - MODELL 3

Størrelser	1600x800mm, 1800x800mm, 2000x800mm
ca. vægt	112kg
Løftekapacitet	400kg
Løftesøjler	2 Stk. LA31 – 450 slg. 1 Stk. Kippantrieb 400 slg.
Hjul	Ø75
Bordplade	15 mm Birkensperrholz Film/Folie, 18 mm Melaminplade (ABS-Kante)
Frontkant	50 mm über dem Rahmen – Verschraubt, abnehmbar.
Maksimal vippekapacitet	200kg pro Kippantrieb

[Læs blot](#)

Artikelnummer: 104310003-3



SITZ-STEHTISCH MIT KIPPFUNKTION - ERG-O-LET 310 - MODELL 4

Størrelser	1600x800mm, 1800x800mm, 2000x800mm
ca. vægt	120kg
Løftekapacitet	400kg
Løftesøjler	2 Stk. LA31 – 450 slg. 1 Stk. Kippantrieb 400 slg.
Vip-funktion	Bis zu 80°.
Frontkant	50 mm über dem Rahmen – Verschraubt, abnehmbar.
Hjul	Ø75
Bordplade	15 mm Birkensperrholz Film/Folie, 18 mm Melaminplade (ABS-Kante)
Überhang der Kabelhalterung Anbaurahmen	2x400mm
Maksimal vippekapacitet	für Aufbauten 200kg pro Kippantrieb

[Læs blot](#)

Artikelnummer: 104310003-4



SITZ-STEHTISCH MIT KIPPFUNKTION - ERG-O- LIFT 300 - MODELL 1

Størrelser	1600x800mm, 1800x800mm, 2000x800mm
ca. vægt	125kg
Løftekapacitet	400kg
Bordplade	15 mm Birkensperrholz Film/Folie, 18 mm Melaminplade (ABS-Kante)
Maksimal vippekapacitet	200kg pro Kippantrieb
Vip-funktion	Bis zu 80°.
Løftesøjler	2 DL2 – 500 slg (heben/senken), 2 LA31 – 400 slg.
Frontkant	50 mm über dem Rahmen – verschraubt
Bedienung	Phasenmontierter und handgehaltener Bluetooth- Betrieb

[Læs bloß](#)

Artikelnummer: 0104300002



HÖHENVERSTELLBARER TISCH MIT KIPPFUNKTION - ERG-O-LIFT 300 - MODELL 2

Størrelser	1600x800mm, 1800x800mm, 2000x800mm
ca. vægt	125kg
Løftekapacitet	400kg
Maksimal vippekapacitet	200kg pro Kippantrieb
Vip-funktion	Bis zu 80°.
Bordplade	15 mm Birkensperrholz Film/Folie, 18 mm Melaminplade (ABS-Kante)
Løftesøjler	2 DL2 – 500 slg (heben/senken), 2 LA31 – 400 slg.
Hjul	4 x Ø100 Lenkrollen mit Bremsen

[Læs bloß](#)

Artikelnummer: 0104300002-2



HÖHENVERSTELLBARER TISCH - ERG-O-LITE

Størrelser	1600x800mm, 1800x800mm, 2000x800mm
ca. vægt	46kg
Bordplade	15 mm Birkensperrholz Film/Folie, 18 mm Melaminplade (ABS-Kante)
Løftekapacitet	160kg
Løftesøjler	2 Stück DL6 – 650 slg.

[Læs blot](#)

Artikelnummer: 0202000050-1

KLEIDERBÜGELSTÄNDER

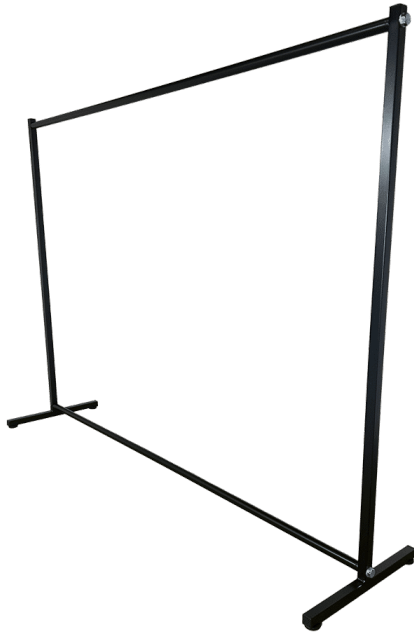

HÄNGESTÄNDER AUF NIVELLERSCHUH - MODELL 1

Størrelser	1500x500x1600mm, 2000x500x1600mm
ca. vægt	
Maximale Belastung	100kg pro Aufhängestange
Aufhängestange	Ø30 Chrom, Ø30 lackiert

[Læs blot](#)

Artikelnummer: 1804003001-1



HÄNGEREGAL AUF RÄDERN - MODELL 2

Størrelser	1500x500x1600mm, 2000x500x1600mm
ca. vægt	9kg
Maximale Belastung	100kg pro Aufhängestange
Aufhängestange	Ø30 Chrom, Ø30 lackiert
Hjul	Ø100

[Læs blot](#)

Artikelnummer: 1804003001



KLEIDERSTÄNDER AUF NIVELLIERFUSS MIT 2 KLEIDERSTANGEN - MODELL 3

Størrelser	1500x500x1600mm, 2000x500x1600mm
ca. vægt	12.3kg
Maximale Belastung	100kg pro Aufhängestange
Aufhängestange	Ø30 Chrom x2, Ø30 lackiert x2

[Læs blot](#)

Artikelnummer: 18040030014-1



HÄNGEREGAL AUF RÄDERN MIT 2 HÄNGESTANGEN - MODELL 4

Størrelser	1500x500x1600mm, 2000x500x1600mm
ca. vægt	10.5kg
Maximale Belastung	100kg pro Aufhängestange
Aufhängestange	Ø30 Chrom x2, Ø30 lackiert x2
Hjul	Ø100

[Læs blot](#)

Artikelnummer: 18040030014

WAGEN



ROLLBARER TISCH MIT 2 ABLAGEN - 080R11 - MODELL 1

Størrelser	500x400x900 mm, 1200x600x900 mm, 900x550x900 mm
ca. vægt	20kg
Maximale Belastung	200kg
Höhe bis zum 1. Regalboden	210mm
Höhe bis zum 2. Regalboden	900mm
Regalboden	
Hyldeplade	16mm Melamin
Hjul	Ø100, Ø75

[Læs blot](#)

Artikelnummer: 080R11



BATTERIE-PFLUGWAGEN - 1220X600X1050 MM

Størrelser	1220x600x1050mm
ca. vægt	100kg
Maximale Belastung	400kg
Akku	100 Ah Blei-Gel-Batterie, 1000-Watt-USV- Wechselrichter
Verbindungsoptionen	Schuko-Steckdose mit 6 Ausgängen
Hyldeplade	16mm Melamin
Hjul	Ø125

[Læs blot](#)

Artikelnummer: 0309003002



MÖBELWAGEN MIT SPANNGURTEN

Grundplatte	800x520mm
Rückenteil	900x360mm
ca. vægt	15kg
Maximale Belastung	100kg
Hjul	Ø100

[Læs blø](#)

Artikelnummer: S110024

Preis: ab 778,05 €



TISCHE



WORKSTATIONS



WERKBANK / QA-STATION

Størrelser	1600x800x800mm
ca. vægt	266kg
Maximale Belastung	400kg
Hyldeplade	10mm Melamin
Bordplade	18 mm Melaminplade (ABS-Kante)

[Læs blø](#)

Artikelnummer: 1200000117

MODULARE WORKSTATION

[Læs blø](#)

Artikelnummer: 0106000002





HÖHENVERSTELLBARE TISCHE

HÖHENVERSTELLBARER TISCH - DUO-LET 3070 - MODELL 1



Størrelser	1600x800mm, 1800x800mm, 2000x800mm
ca. vægt	50kg
Løftekapacitet	200kg
Bordplade	15 mm Birkensperrholz Film/Folie, 18 mm Melaminplade (ABS-Kante)
Løftesøjler	2 Stück DL6 – 650 slg.

[Læs blot](#)

Artikelnummer: 0101305005

ABSENTISCH MIT AUFBAU - DUO-LET 3070 - MODELL 2



Størrelser	1600x800mm, 1800x800mm, 2000x800mm
ca. vægt	70kg
Løftekapacitet	400kg
Løftesøjler	4 Stück DL6 – 650 slg.
Bordplade	15 mm Birkensperrholz Film/Folie, 18 mm Melaminplade (ABS-Kante)

[Læs blot](#)

Artikelnummer: 0101305003-2



ABSENKTISCH MIT AUFBAU - DUO-LET 3070 - MODELL 3

Størrelser	1600x800mm, 1800x800mm, 2000x800mm
ca. vægt	75kg
Løftekapacitet	400kg
Bordplade	15 mm Birkensperrholz Film/Folie, 18 mm Melaminplatte (ABS-Kante)
Løftesøjler	4 Stück DL6 – 650 slg.

[Læs blot](#)

Artikelnummer: 0101305003-3



ABSENKTISCH MIT AUFBAU - DUO-LET 3070 - MODELL 4

Størrelser	1600x800mm, 1800x800mm, 2000x800mm
ca. vægt	100kg
Løftekapacitet	400kg
Løftesøjler	4 Stück DL6 – 650 slg.
Bordplade	15 mm Birkensperrholz Film/Folie, 18 mm Melaminplatte (ABS-Kante)

[Læs blot](#)

Artikelnummer: 0101305003-4

HÖHENVERSTELLBARER TISCH - ERG-O-LIFT 300 - MODELL 1



Størrelser	1600x800mm, 1800x800mm, 2000x800mm, 2500x800mm
ca. vægt	135kg
Løftekapacitet	400kg
Bordplade	50mm Ablagetischplatte
Løftesøjler	2 Stück DL2 - 500kg (Heben/Senken)

[Læs blot](#)

Artikelnummer: 0101300006

ABSENKTISCH MIT AUFBAU - ERG-O-LIFT 300 - MODELL 2



Størrelser	1600x800mm, 1800x800mm, 2000x800mm, 2500x800mm
ca. vægt	165kg
Løftekapacitet	400kg
Bordplade	50mm Ablagetischplatte
Løftesøjler	2 Stück DL2 - 500kg (Heben/Senken)

[Læs blot](#)

Artikelnummer: 0101300003



HÖHENVERSTELLBARER TISCH MIT SCHUBLADE - DUO-LET 3070

Størrelser	1600x800mm, 1800x800mm, 2000x800mm
ca. vægt	80kg
Løftekapacitet	400kg
Løftesøjler	4 Stück DL6 – 650 slg.
Bordplade	15 mm Birkensperrholz Film/Folie, 18 mm Melaminplatte (ABS-Kante)
Skuffer	1 Schublade auf Schienen

[Læs blot](#)

Artikelnummer: N / A



HÖHENVERSTELLBARER TISCH MIT AUFBAUTEN UND SCHUBLADE - DUO-LET 3070

Størrelser	1600x800mm, 1800x800mm, 2000x800mm
ca. vægt	100kg
Løftekapacitet	400kg
Løftesøjler	4 Stück DL6 – 650 slg.
Bordplade	15 mm Birkensperrholz Film/Folie, 18 mm Melaminplatte (ABS-Kante)
Skuffer	1 Schublade auf Schienen

[Læs blot](#)

Artikelnummer: 0101305002



HÖHENVERSTELLBARER TISCH - 1200X600MM - DUO-LET 3070

Størrelser	1200x600mm
ca. vægt	60kg
Løftekapacitet	200kg
Løftesøjler	2 Stück DL6 – 650 slg.

[Læs blot](#)

Artikelnummer: N / A

HÖHENVERSTELLBARER TISCH - DUO-LET 3070

Størrelser	1600x800mm, 1800x800mm, 2000x800mm
ca. vægt	75kg
Løftekapacitet	400kg
Løftesøjler	4 Stück DL6 – 650 slg.
Bordplade	15 mm Birkenperrholz Film/Folie, 18 mm Melaminplatte (ABS-Kante)

[Læs blot](#)

Artikelnummer: N / A





HÖHENVERSTELLBARER TISCH - ERG-O-LITE

Størrelser	1600x800mm, 1800x800mm, 2000x800mm
ca. vægt	46kg
Bordplade	15 mm Birkenperrholz Film/Folie, 18 mm Melaminplade (ABS-Kante)
Løftekapacitet	160kg
Løftesøjler	2 Stück DL6 – 650 slg.

[Læs blot](#)

Artikelnummer: 0202000050-1

HÖHENVERSTELLBARER TISCH MIT ROLLEN - 2400X750 MM - ERG-O-LET 310

Størrelser	2400x750mm
ca. vægt	80kg
Maximale Belastung	400kg
Aktor	2Stück LA 31 – 450 Stk.
Vorbereitet für Hjul	Montage von Blechteilen Ø100

[Læs blot](#)

Artikelnummer: N / A





HÖHENVERSTELLBARER TISCH AUS EDELSTAHL AUF ROLLEN - 1500X600 MM - ERG-O-LET 312 - IPX6

Størrelser	1500x600x700-1000mm
ca. vægt	75kg
Løftekapacitet	275kg
Hjul	Ø125
Geeignet für die Lebensmittelindustrie	✓

[Læs blot](#)

Artikelnummer: 0101312002

Preis: ab 3.763,50 €

HÖHENVERSTELLBARER TISCH AUS EDELSTAHL - ERG-O-LET 310 - 1600X700 MM



Størrelser	1600x700x720-1170mm
ca. vægt	130kg
Bordplade	16mm PA-Platte mit 3mm Edelstahlplatte
Hyldeplade	16mm PA-Platte mit 3mm Edelstahlplatte
Løftesøjler	2Stück LA31 - 450 slg.
Løftekapacitet	400kg
Hjul	4 TENTE 75 schwenkbar 2 mit Bremse, 2 ohne Bremse

[Læs blot](#)

Artikelnummer: 0102003008

Preis: ab 4.920,50 €



HÖHENVERSTELLBARE WERKBÄNKE

SITZ-STEHTISCH MIT KIPPFUNKTION - ERG-O-LET 310 - MODELL 1



Størrelser	1600x800mm, 1800x800mm, 2000x800mm
ca. vægt	105kg
Løftekapacitet	400kg
Løftesøjler	2 Stk. LA31 – 450 slg. 1 Stk. Kippantrieb 400 slg.
Vip-funktion	Bis zu 80°.
Frontkant	50 mm über dem Rahmen – Verschraubt, abnehmbar.
Bordplade	15 mm Birkensperrholz Film/Folie, 18 mm Melaminplatte (ABS-Kante)
Maksimal vippekapacitet	200kg pro Kippantrieb

[Læs blot](#)

Artikelnummer: 104310003-1

SITZ-STEHTISCH MIT KIPPFUNKTION - ERG-O-LET 310 - MODELL 2



Størrelser	1600x800mm, 1800x800mm, 2000x800mm
ca. vægt	110kg
Løftekapacitet	400kg
Bordplade	15 mm Birkensperrholz Film/Folie, 18 mm Melaminplatte (ABS-Kante)
Vip-funktion	Bis zu 80°.
Løftesøjler	2 Stk. LA31 – 450 slg. 1 Stk. Kippantrieb 400 slg.
Frontkant	50 mm über dem Rahmen – Verschraubt, abnehmbar.
Hjul	Ø75
Maksimal vippekapacitet	200kg pro Antrieb

[Læs blot](#)

Artikelnummer: 104310003-2



SITZ-STEHTISCH MIT KIPPFUNKTION - ERG-O-LET 310 - MODELL 3

Størrelser	1600x800mm, 1800x800mm, 2000x800mm
ca. vægt	112kg
Løftekapacitet	400kg
Løftesøjler	2 Stk. LA31 – 450 slg. 1 Stk. Kippantrieb 400 slg.
Hjul	Ø75
Bordplade	15 mm Birkensperrholz Film/Folie, 18 mm Melaminplade (ABS-Kante)
Frontkant	50 mm über dem Rahmen – Verschraubt, abnehmbar.
Maksimal vippekapacitet	200kg pro Kippantrieb

[Læs blot](#)

Artikelnummer: 104310003-3



SITZ-STEHTISCH MIT KIPPFUNKTION - ERG-O-LET 310 - MODELL 4

Størrelser	1600x800mm, 1800x800mm, 2000x800mm
ca. vægt	120kg
Løftekapacitet	400kg
Løftesøjler	2 Stk. LA31 – 450 slg. 1 Stk. Kippantrieb 400 slg.
Vip-funktion	Bis zu 80°.
Frontkant	50 mm über dem Rahmen – Verschraubt, abnehmbar.
Hjul	Ø75
Bordplade	15 mm Birkensperrholz Film/Folie, 18 mm Melaminplade (ABS-Kante)
Überhang der Kabelhalterung Anbaurahmen	2x400mm
Maksimal vippekapacitet	für Aufbauten 200kg pro Kippantrieb

[Læs blot](#)

Artikelnummer: 104310003-4



SITZ-STEHTISCH MIT KIPPFUNKTION - ERG-O- LIFT 300 - MODELL 1

Størrelser	1600x800mm, 1800x800mm, 2000x800mm
ca. vægt	125kg
Løftekapacitet	400kg
Bordplade	15 mm Birkensperrholz Film/Folie, 18 mm Melaminplade (ABS-Kante)
Maksimal vippekapacitet	200kg pro Kippantrieb
Vip-funktion	Bis zu 80°.
Løftesøjler	2 DL2 – 500 slg (heben/senken), 2 LA31 – 400 slg.
Frontkant	50 mm über dem Rahmen – verschraubt
Bedienung	Phasenmontierter und handgehaltener Bluetooth- Betrieb

[Læs bloß](#)

Artikelnummer: 0104300002



HÖHENVERSTELLBARER TISCH MIT KIPPFUNKTION - ERG-O-LIFT 300 - MODELL 2

Størrelser	1600x800mm, 1800x800mm, 2000x800mm
ca. vægt	125kg
Løftekapacitet	400kg
Maksimal vippekapacitet	200kg pro Kippantrieb
Vip-funktion	Bis zu 80°.
Bordplade	15 mm Birkensperrholz Film/Folie, 18 mm Melaminplade (ABS-Kante)
Løftesøjler	2 DL2 – 500 slg (heben/senken), 2 LA31 – 400 slg.
Hjul	4 x Ø100 Lenkrollen mit Bremsen

[Læs bloß](#)

Artikelnummer: 0104300002-2



HÖHENVERSTELLBARER TISCH MIT NEIGEFUNKTION - ERG-O-LIFT 300 - 2100X1560MM

Størrelser	2100x1560mm
Løftekapacitet	300kg
Bordplade	15 mm Birkenesperrholz Film/Folie
Løftesøjler	2 Stück DL2 - 500 slg - 3 Stück LA31 Kippantrieb - 400 slg.
Vip-funktion	Bis zu 80°.
Hjul	4 x Ø100 Lenkrollen mit Bremsen
Maksimal vippekapacitet	300kg

[Læs bløf](#)

Artikelnummer: S110524

Preis: ab 6.467,50 €



HÖHENVERSTELLBARER TISCH MIT NEIGUNGSFUNKTION - ERG- O-LET 312 - 1000X600MM

Størrelser	1000x600x935-1385mm
ca. vægt	55kg
Løftekapacitet	200kg
Bordplade	15 mm Birkenesperrholz Film/Folie
Vip-funktion	Bis zu 80°.
Frontkant	150 mm über der Arbeitsplatte
Maksimal vippekapacitet	200kg pro Kippantrieb

[Læs bløf](#)

Artikelnummer: 0102312002



HÖHENVERSTELLBARER TISCH MIT NEIGEFUNKTION - 900X600MM - DUO-LET 3070

Størrelser	900x600x720-1370mm
ca. vægt	40kg
Løftekapacitet	50kg
Hjul	Ø100
Vip-funktion	Bis zu 80°.
Maksimal vippekapacitet	50kg

[Læs blot](#)

Artikelnummer: N / A

HÖHENVERSTELLBARER TISCH MIT NEIGUNGSFUNKTION - 4000X750MM - ERG-O-LIFT 300

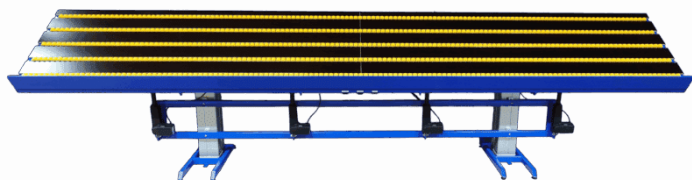

Størrelser	4000x750x800-1300mm
ca. vægt	350kg
Løftekapacitet	400kg
Bordplade	15 mm Birkenperrholz Film/Folie
Frontkant	50 mm über der Arbeitsplatte
Vip-funktion	Bis zu 80°.
Röllenschienen	5 Teile, die unter der Arbeitsplatte angehoben/abgesenkt werden können
Gasdruckfedern	2 Stück - 500 Stück.
Løftesøjler	2 DL2 - 500 slg (Heben/Senken), 4 LA31 - 250 slg (Kippen), 4 Baselift - 100 slg (Rollenbahnen)
Maksimal vippekapacitet	400kg

[Læs blot](#)

Artikelnummer: S110423



HÖHENVERSTELLBARER TISCH MIT NEIGUNGSFUNKTION - 2100X1000 MM - ERG-O- LIFT 300

Størrelser	2100x1000x700-1000mm
ca. vægt	150kg
Løftekapacitet	400kg
Bordplade	15 mm Birkenperrholz Film/Folie
Vip-funktion	2 separate Neigungsfunktionen
Maksimal vippekapacitet	200kg pro Kippantrieb

[Læs blø](#)

Artikelnummer: N / A



HÖHENVERSTELLBARER TISCH - ERG-O-LIFT 300 - DOPPELTE NEIGUNG

Størrelser	2500x1000mm
ca. vægt	180kg
Løftekapacitet	400kg
Bordplade	15 mm Birkenperrholz Film/Folie
Løftesøjler	2 Stück DL2 - 500 slg. 4 Stück LA31 - 400 slg.
Maksimal vippekapacitet	400kg

[Læs blø](#)

Artikelnummer: EOL300-DV



HEBE- UND SENKTISCH MIT NEIGEFUNKTION - ERG-O- LIFT 300 - FLEX

Størrelser	1180x1880x760mm
ca. vægt	50kg
Maximale Belastung	200kg
Bordplade	15 mm Birkensperrholz Film/Folie
Hjul	Ø100
Maksimal vippekapacitet	200kg
Vip-funktion	Bis zu 80°.

[Læs blot](#)

Artikelnummer: EOL300-FLEX



HÖHENVERSTELLBARER TISCH MIT NEIGEFUNKTION - ERG-O-LIFT 300 - 2130 X 1560 MM

Størrelser	2130 x 1560 mm
Løftekapacitet	300kg
Løftesøjler	2 Stück DL2 - 500 slg - 3 Stück LA31 Kippantrieb - 400 slg.
Vip-funktion	Bis zu 80°.
Maksimal vippekapacitet	300kg
Hjul	4 x Ø100 Lenkrollen mit Bremsen

[Læs blot](#)

Artikelnummer: S110524-A



HÖHENVERSTELLBARER TISCH MIT NEIGUNGSFUNKTION - 1800X1000 MM - ERG-O-LET 312

Størrelser	1800 x 1000 mm
ca. vægt	105kg
Løftekapacitet	400kg
Vip-funktion	Bis zu 80°.
Løftesøjler	2 Stück LA 31 - 450 slg.
Vorbereitet für	Montage von Blechteilen
Maksimal vippekapacitet	200kg pro Kippantrieb

[Læs blot](#)

Artikelnummer: N / A



HEBETISCHE



ERGONOMISCHER HUBTISCH ERG-O-LIFT 300 SINGLE | ELEKTRISCHER MONTAGETISCH

Størrelser 600/1200x600x800 mm
ca. vægt 70kg
Løftekapacitet 200kg
Bordplade 16 mm MDF mit
aufgeklebter gerillter
Gummimatte – 1 Stück
600x600 mm, 2 Stück
600x300 mm

Klappbar
Akku
Løftesøjler
Hjul
Seiten
Inklusive
1 DL2 – 500 Stück.
Ø100

[Læs blø](#)

Artikelnummer: 102300002



HUBTISCH MIT NEIGUNG - LIFT-O-LET 120 SPECIAL

Størrelser 1200x800mm
ca. vægt 40kg
Løftekapacitet 120kg
Bordplade 15 mm Birkensperrholz
Film/Folie

[Læs blø](#)

Artikelnummer: N / A



HEBETISCH - 1100X600 MM

Størrelser	1100x600mm
ca. vægt	25kg
Løftekapacitet	50kg
Akku	mit Kontrollen
Bordplade	10mm kompaktes Laminat
Hjul	Ø75

[Læs blot](#)

Artikelnummer: N / A



HEBETISCH AUS EDELSTAHL - 500X600 MM

Størrelser	500x600x650x650-1300mm
ca. vægt	42kg
Løftekapacitet	200kg
Løftesøjler	1 DL2 - 500 Stück.
Hjul	Ø100

[Læs blot](#)

Artikelnummer: N / A

HEBEBÜHNE - LIFT-O-LET 390 | ROBUST & ERGONOMISCH



Størrelser	1200x800x120-480mm
ca. vægt	55kg
Løftekapacitet	200kg

[Læs blot](#)

Artikelnummer: N / A



PACKTISCHE

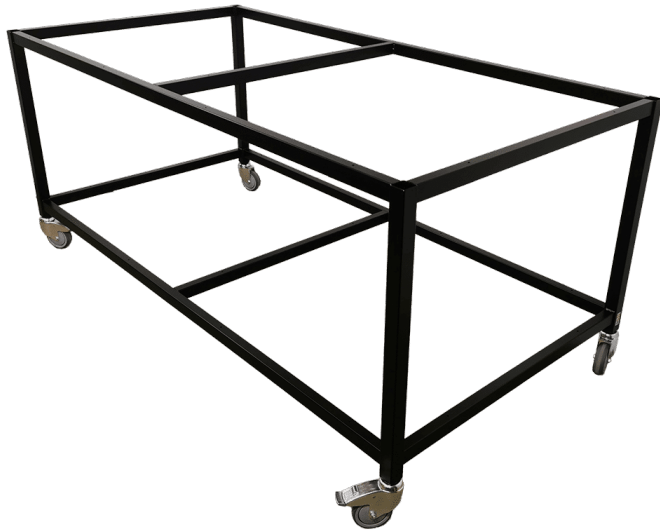

PACKTISCHGESTELL - ROBUSTER UND MOBILER ARBEITSPLATZ

Størrelser	2000x1000x840mm
ca. vægt	45kg
Maximale Belastung	400kg
Vorbereitet für Hjul	Montage von Blechteilen Ø100

[Læs blot](#)

Artikelnummer: N / A



PACKTISCH AUF RÄDERN - FLEXIBLE UND ROBUSTE WERKBANK

Størrelser	2000 x 800 x 700 mm
ca. vægt	55kg
Bordplade	18 mm Melaminplade (ABS- Kante)
Hjul	Ø100

[Læs blot](#)

Artikelnummer: S110509



EXTRAKTION TABELLEN

ABSAUGTISCH MIT HÖHENVERSTELLUNG - ERG-O-LIFT 300



Størrelser	2500x800mm
ca. vægt	135kg
Løftekapacitet	400kg
Løftesøjler	2 Stück DL2 - 500kg (Heben/Senken)
Bordplade	20x30 Latten aus Birke

[Læs blot](#)

Artikelnummer: 1003000037

Preis: ab 3.477,50 €

ABSAUGTISCH AUF RÄDERN - 2500X800X900 MM



Størrelser	2500x800x900mm
ca. vægt	100kg
Bordplade	20x30 Latten aus Birke
Hjul	Ø160

[Læs blot](#)

Artikelnummer: 0106003001

Preis: ab 2.515,50 €



KLEINER AUSZIEHTISCH - 600 X 400 X 900 MM

Størrelser	600 x 400 x 900 mm
ca. vægt	24kg
Maximale Belastung	100kg
Bordplade	20x30 Latten aus Birke
Hjul	Ø75

[Læs blø](#)

Artikelnummer: 403003001

Preis: ab 1.540,50 €



TRANSPORTWAGEN



ANDERE TROLLEYS



MÖBELWAGEN MIT SPANNGURTEN

Grundplatte	800x520mm
Rückenteil	900x360mm
ca. vægt	15kg
Maximale Belastung	100kg
Hjul	Ø100

[Læs blot](#)

Artikelnummer: S110024

Preis: ab 778,05 €



STÄNDER FÜR AUFWICKLER

Størrelser	800 x 800 x 1150 mm
ca. vægt	52 kg
Maximale Belastung	300kg
Hjul	Ø250 PVR

[Læs blot](#)

Artikelnummer: 1804010001



FASSWAGEN

[Læs blot](#)

Artikelnummer: N / A



KATAFALK 2080X700X500-900MM

Størrelser	2080x700x500-900mm
ca. vægt	150kg
Løftekapacitet	275kg
Rollenschienen	5x Ø60 Rollenschienen
Hjul	Ø125

[Læs blot](#)

Artikelnummer: 1009000002



WERKZEUGWAGEN MIT HEBEBANK

Størrelser	1000x750x975-1675mm
ca. vægt	225kg
Løftekapacitet	1000kg
Hjul	Extra stark
Akku	mit Kontrollen
Bordplade	50 mm PE-HD Platte, mit Schlitzen für Werkzeuge.
Rollenschienen	✓
Elektrischer Antrieb	X

[Læs blø](#)

Artikelnummer: S110200-1-1



EDELSTAHL- OHRMARKENWAGEN - 1050 X 600 X 900 MM

Størrelser	1050x600x900mm
ca. vægt	55kg
Maximale Belastung	300kg
Hjul	Ø160
Geeignet für die Lebensmittelindustrie	✓

[Læs blø](#)

Artikelnummer: 086R13-A

Preis: ab 2.203,50 €



FALTENBALG-WAGEN



WANNENWAGEN MIT SCHUBBÜGEL

Størrelser	850x470x800mm
ca. vægt	15kg
Maximale Belastung	100kg
Wanne	800x530x300mm
Hjul	Ø100

[Læs blot](#)

Artikelnummer: 0902003003

Preis: ab 307,45 €



85-LITER-WANNENWAGEN

Størrelser	650x500x960mm
ca. vægt	14kg
Maximale Belastung	100kg
Hjul	Ø75

[Læs blot](#)

Artikelnummer: 090200300



KABELFAHRWERKE



KABELWAGEN MIT GRUNDPLATTE

Størrelser	1600x900x1800mm
ca. vægt	32kg
Maximale Belastung	200kg
Grundplatte	16mm Melamin
Hjul	Ø100

[Læs blot](#)

Artikelnummer: S110242



MONTAGESTATION AUF RÄDERN MIT KABELHALTERN UND HEBE- /SENKFUNKTION

Størrelser	1100 x 800 x 1850 mm
Løftekapacitet	250kg
Grundplatte	15 mm Birkensperrholz Film/Folie
Bordplade	15 mm Birkensperrholz Film/Folie
Hjul	Ø100 schwenkbar mit Bremse

[Læs blot](#)

Artikelnummer: S110426



LADEWAGEN



LASTENWAGEN

Størrelser	1200x600x400mm
ca. vægt	40kg
Maximale Belastung	500kg
Grundplatte	15 mm Birkensperrholz Film/Folie
Hjul	Ø260

[Læs blot](#)

Artikelnummer: N / A



LAGERWAGEN



WAGEN FÜR KARTON - 600X400X940MM

Størrelser	600x400x940mm
ca. vægt	20kg
Maximale Belastung	200kg
Hjul	Ø100

[Læs blot](#)

Artikelnummer: 2090000068



GITTER-PACKWAGEN

Størrelser	1055x600x540mm
ca. vægt	50kg
Maximale Belastung	300kg
Grundplatte	15 mm Birkenperrholz
	Film/Folie
Hjul	Ø200

[Læs blot](#)

Artikelnummer: 0306003001

Preis: ab 752,05 €

LAGERWAGEN MIT VERSTELLBAREM FACH



Størrelser	1270x660mm
ca. vægt	40kg
Maximale Belastung	300kg
Höhe bis zum 1. Regalboden	250mm
Höhe bis zum 2. Regalboden	750-900mm
Regalboden	
Hyldeplade	16mm Melamin
Hjul	Ø160

[Læs blot](#)

Artikelnummer: 0301003007

Preis: ab 685,75 €

REGALWAGEN MIT 3 ETAGEN - 1200X600X1450MM



Størrelser	1200x600x1450mm
ca. vægt	65kg
Maximale Belastung	250kg
Hjul	Ø160

[Læs blot](#)

Artikelnummer: 1702003004



LAGERREGAL MIT 4 FÄCHERN - 900X555X1500MM

Størrelser	900x555x1500mm
ca. vægt	30kg
Maximale Belastung	200kg
Hjul	Ø100

[Læs blot](#)

Artikelnummer: N / A



LAGERWAGEN - 1015X660X1700MM - U100

Størrelser	1015 x 660 x 1700 mm
ca. vægt	45kg
Maximale Belastung	150kg
Hjul	4 Stk. Ø150 - Schwenkbare PNP-Rollen (weiche Räder) 2. mit Bremse 2. ohne Bremse

[Læs blot](#)

Artikelnummer: 0301003008

Preis: ab 1.039,35 €



KARTONWAGEN MIT 5 AUFHÄNGERN - 600 X 550 X 940 MM

Størrelser	600 x 550 x 940 mm
ca. vægt	30kg
Maximale Belastung	200kg
Aufhängestange	1 Schiebestange, 4 abnehmbare Kleiderbügel

[Læs blot](#)

Artikelnummer: 0308000007



BLECHKARREN



DOPPELSEITIGER A-WAGEN

Størrelser	1270x800x1200mm
ca. vægt	90kg
Maximale Belastung	500kg
Hjul	Ø160

[Læs blot](#)

Artikelnummer: 2041020003

Preis: ab 1.266,85 €



GROSSER A-WAGEN

Størrelser	2000x800x1200mm
ca. vægt	180kg
Maximale Belastung	400kg
Hjul	Ø160

[Læs blot](#)

Artikelnummer: 2041020004



ROLLENAUFLAGEWAGEN

Størrelser	1200x800x442mm
ca. vægt	Ca. 70kg
Maximale Belastung	400kg
Hjul	Ø100
Kuglerollen	✓
Rollenschiene	✓

[Læs blø](#)

Artikelnummer: S110438



KOMMISSIONIERWAGEN



BATTERIE-PFLUGWAGEN - 1220X600X1050 MM

Størrelser	1220x600x1050mm
ca. vægt	100kg
Maximale Belastung	400kg
Akku	100 Ah Blei-Gel-Batterie, 1000-Watt-USV- Wechselrichter
Verbindungsoptionen	Schuko-Steckdose mit 6 Ausgängen
Hyldeplade	16mm Melamin
Hjul	Ø125

[Læs blot](#)

Artikelnummer: 0309003002



KOMMISSIONIERWAGEN MIT AKKU UND HEBE- /SENKFUNKTION - 960 X 650 MM

Størrelser	960 x 650 x 740-1400 mm
ca. vægt	100kg
Løftekapacitet	200kg
Akku	100-Ah-Blei-Gel-Batterie, 1000-Watt-USV- Wechselrichter
Hyldeplade	18mm Birkensperrholz Film/Folie
Hjul	Ø125

[Læs blot](#)

Artikelnummer: 0309003001

Preis: ab 3.300,05 €



KOMMISSIONIERWAGEN MIT HEBEBANK

Størrelser	950x500x1300mm
ca. vægt	26kg
Maximale Belastung	75kg
Tablett	300x400x200mm
Hjul	Ø100

[Læs blot](#)

Artikelnummer: 0309003003

Preis: ab 1.487,85 €



KLEINER KOMMISSIONIERWAGEN

Størrelser	650x500x960mm
ca. vægt	20kg
Maximale Belastung	50kg
Tablet-Halterung	350x250mm
Oberes Regal	Innenmaße: 490x350mm
Hjul	Ø100

[Læs blot](#)

Artikelnummer: 0306003002

Preis: ab 607,75 €



KOMMISSIONIERWAGEN MIT 9 FÄCHERN - 1080X450X1400 MM

Størrelser	1080x450x1400mm
ca. vægt	50kg
Maximale Belastung	150kg
Grundplade	15 mm Birkenesperrholz Film/Folie
Hjul	Ø100

[Læs bloß](#)

Artikelnummer: N / A



KOMMISSIONIERWAGEN MIT 6 FÄCHERN - 760X450X1400 MM

Størrelser	1080x450x1400mm
ca. vægt	55kg
Maximale Belastung	300kg
Hyldeplade	15 mm Birkenesperrholz Film/Folie
Hjul	Ø125

[Læs bloß](#)

Artikelnummer: N / A



KOMMISSIONIERWAGEN MIT 4 ETAGEN - 1270X660X1700 MM

Størrelser	1270x660x1700mm
ca. vægt	65kg
Maximale Belastung	250kg
Höhe bis zum 1. Regalboden	250mm
Höhe bis zum 2. Regalboden	620mm
Höhe bis zum 3. Regalboden	990mm
Höhe bis zum 4. Regalboden	1360mm
Hyldeplade	4Stk. 16mm Melamin
Hjul	Lenkroller Ø160

[Læs blot](#)

Artikelnummer: 0301003005



KOMMISSIONIERWAGEN MIT FEDERN - 850X450X800 MM

Størrelser	850x450x800mm
ca. vægt	30kg
Maximale Belastung	100kg
Hyldeplade	Lackiertes Stahlblech
Hublänge auf dem Regal	350mm
Hjul	Ø75

[Læs blot](#)

Artikelnummer: 050T1-S



TEXTIL-WAGEN



ERGONOMISCHER TEXTILWAGEN

Størrelser	600x390x770-1070mm
ca. vægt	10kg
Maximale Belastung	75kg
Unteres Regal	150mm vom Boden
Oberes Regal	470mm vom Boden
Hjul	Ø75

[Læs blot](#)

Artikelnummer: N / A



TEXTILWAGEN KLEIN

Størrelser	470x390x900mm
ca. vægt	20kg
Maximale Belastung	100kg
Hyldeplade	18mm Laminatplade
Hjul	Ø75

[Læs blot](#)

Artikelnummer: N / A



KORBWAGEN MIT 15 KÖRBEN - 1440X600X1750MM

Størrelser	1440x600x1750mm
ca. vægt	75kg
Maximale Belastung	200kg
Körbe	15 Stück.
Hjul	Ø100

[Læs bløß](#)

Artikelnummer: S110200



HALTERUNGEN & GESTELLE



A-RAHMEN



A-RAHMEN AUF RÄDERN

Størrelser	1500x1100x2050mm
ca. vægt	50kg
Maximale Belastung	100kg pro Platte
Hyldeplade	4x 18 mm Birkensperrholz Film/Folie
Hjul	4 schwenkbar mit Bremse

[Læs blot](#)

Artikelnummer: 3086810002

Preis: ab 1.227,85 €



A-RAHMEN MIT HERAUSNEHMBAREN FACHBÖDEN

Størrelser	2000x800x2050mm
ca. vægt	100kg
Maximale Belastung	300kg
Hjul	Ø100 schwenkbar mit Bremse
Hyldeplade	3mm lackiertes Stahlblech

[Læs blot](#)

Artikelnummer: S110535



A-RAHMEN MIT ÜBERHANG - 1500X1100X2050 MM

Størrelser	1500x1100x2050mm
ca. vægt	55kg
Maximale Belastung	100kg pro Platte
Überhang der Kabelhalterung	2x400mm
Hyldeplade	4x 18 mm Birkensperrholz Film/Folie
Hjul	4 schwenkbar mit Bremse

[Læs blø](#)

Artikelnummer: N / A



ABFALLEIMER



HÖHENVERSTELLBARES ABFALLREGAL - MODELL 1

Størrelser	440x420x630-900mm
ca. vægt	
Maximale Belastung	30kg
Stellfüße	4 Stk.

[Læs blot](#)

Artikelnummer: 1804099003-1

Preis: ab 120,25 €



HÖHENVERSTELLBARES ABFALLREGAL - MODELL 2

Størrelser	440x420x630-900mm
ca. vægt	10kg
Maximale Belastung	30kg
Hjul	Ø75

[Læs blot](#)

Artikelnummer: 1804099003-2

Preis: ab 135,85 €



HÖHENVERSTELLBARER ABFALLBEHÄLTER MIT DECKEL - MODELL 3

Størrelser	440x420x630-900mm
ca. vægt	
Maximale Belastung	30kg
Stellfüße	4 Stk.
Deckel	✓

[Læs blot](#)

Artikelnummer: 1804099003-3

Preis: ab 146,25 €



HÖHENVERSTELLBARES ABFALLREGAL MIT DECKEL - MODELL 4

Størrelser	440x420x630-900mm
ca. vægt	11kg
Maximale Belastung	30kg
Hjul	Ø75
Deckel	✓

[Læs blot](#)

Artikelnummer: 1804099003-4

Preis: ab 161,85 €



ABFALLREGAL AUS EDELSTAHL

Størrelser 440x420x630-900mm
ca. vægt
Hjul 4Stück Ø75 mit Bremsen

[Læs blot](#)

Artikelnummer: 1804099075

Preis: ab 253,50 €

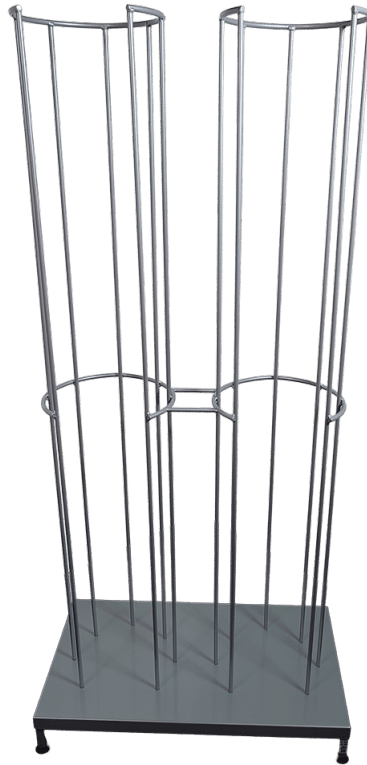

ANDERE STÄNDE



WERKZEUGTAFEL AUF RÄDERN

Størrelser
Grundplatte
Hjul

930x600x1700mm
10mm kompaktes Laminat
4 Stk. TENTE Ø125 2 mit
Bremsen, 2 ohne Bremsen

[Læs blot](#)

Artikelnummer: 1804003009

Preis: ab 1.097,85 €



2-SEITIGE DISPLAYWAND AUF ROLLEN - 1800X2000MM

Størrelser
ca. vægt
Maximale Belastung
Hjul

1800x2000mm
25kg
200kg
Ø75 - 2 mit Bremsen, 2
ohne Bremsen
4 Stück abnehmbar mit
Klettverschluss

[Læs blot](#)

Artikelnummer: 1804003007

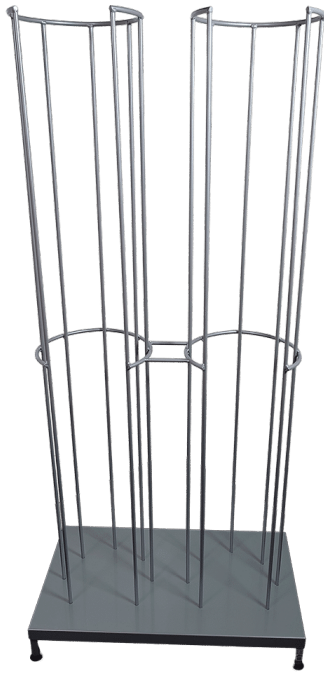

STÄNDER FÜR SCHUTZHELME - 2-TEILIG - 780 X 470 X 1600 MM

Størrelser 780 x 470 x 1600 mm
ca. vægt 40kg
Maximale Belastung 150kg

[Læs blot](#)

Artikelnummer: 1803000002

Preis: ab 632,45 €



STÄNDER FÜR SCHUTZHELME - MIT WANDHALTERUNG - 250 X 230 X 1200 MM

Størrelser 250 x 230 x 1200 mm
ca. vægt
Maximale Belastung 100kg
Grundplatte Stahlplatte

[Læs blot](#)

Artikelnummer: 1802000001

Preis: ab 373,75 €



GITTERSTÄNDER

Størrelser	1500x700x2000mm
ca. vægt	45kg
Maximale Belastung	200kg
Hjul	Ø75

[Læs blot](#)

Artikelnummer: N / A

ROLLSTAND FLEX

[Læs blot](#)

Artikelnummer: S110200-1



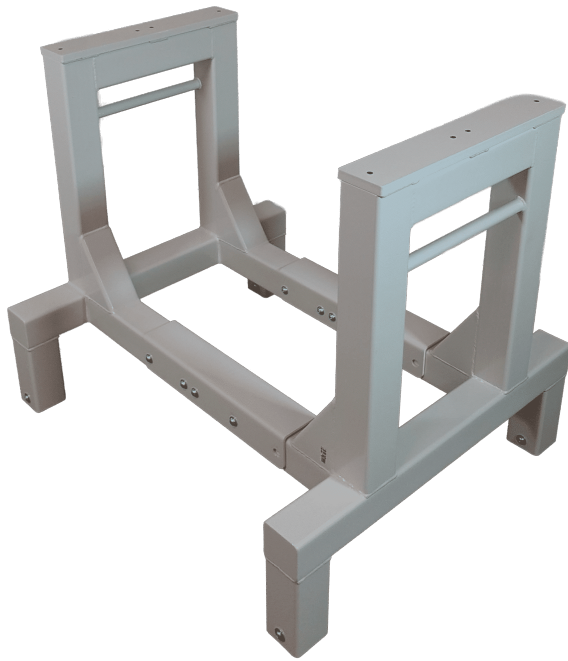

ROLLSTAND FLEX EINZEL

[Læs blot](#)

Artikelnummer: 3086800140



KLEIDERSTÄNDER

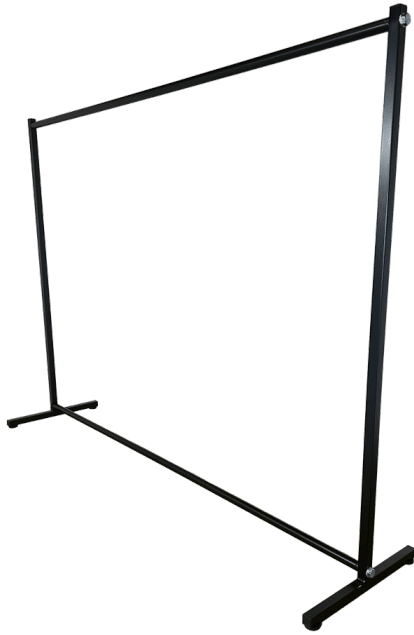

HÄNGESTÄNDER AUF NIVELLERSCHUH - MODELL 1

Størrelser	1500x500x1600mm, 2000x500x1600mm
ca. vægt	
Maximale Belastung	100kg pro Aufhängestange
Aufhängestange	Ø30 Chrom, Ø30 lackiert

[Læs blot](#)

Artikelnummer: 1804003001-1



HÄNGEREGAL AUF RÄDERN - MODELL 2

Størrelser	1500x500x1600mm, 2000x500x1600mm
ca. vægt	9kg
Maximale Belastung	100kg pro Aufhängestange
Aufhängestange	Ø30 Chrom, Ø30 lackiert
Hjul	Ø100

[Læs blot](#)

Artikelnummer: 1804003001



KLEIDERSTÄNDER AUF NIVELLIERFUSS MIT 2 KLEIDERSTANGEN - MODELL 3

Størrelser	1500x500x1600mm, 2000x500x1600mm
ca. vægt	12.3kg
Maximale Belastung	100kg pro Aufhängestange
Aufhängestange	Ø30 Chrom x2, Ø30 lackiert x2

[Læs blot](#)

Artikelnummer: 18040030014-1



HÄNGEREGAL AUF RÄDERN MIT 2 HÄNGESTANGEN - MODELL 4

Størrelser	1500x500x1600mm, 2000x500x1600mm
ca. vægt	10.5kg
Maximale Belastung	100kg pro Aufhängestange
Aufhängestange	Ø30 Chrom x2, Ø30 lackiert x2
Hjul	Ø100

[Læs blot](#)

Artikelnummer: 18040030014



BÜGELGESTELL MIT ABNEHMBAREN STANGEN - 2000X500X1900MM

Størrelser	2000x1900x500mm
ca. vægt	15kg
Maximale Belastung	100kg pro Aufhängestange
Aufhängestange	3 Stk. Ø30x2
Hjul	Ø75

[Læs blot](#)

Artikelnummer: 1804003003



BÜGELGESTELL MIT 3 BÜGELSTANGEN - 2000X1900X500MM

Størrelser	2000x1900x500mm
ca. vægt	25kg
Maximale Belastung	100kg pro Aufhängestange
Aufhängestange	3 Stk. Ø30x2
Hjul	Ø75

[Læs blot](#)

Artikelnummer: 1804003002



HÄNGERAHMEN FÜR FÄSSER - 1000X750X1065MM

Størrelser	1000x750x1065mm
ca. vægt	25kg
Maximale Belastung	100kg
Aufhängestange	Ø30
Hjul	Ø100

[Læs blot](#)

Artikelnummer: N / A

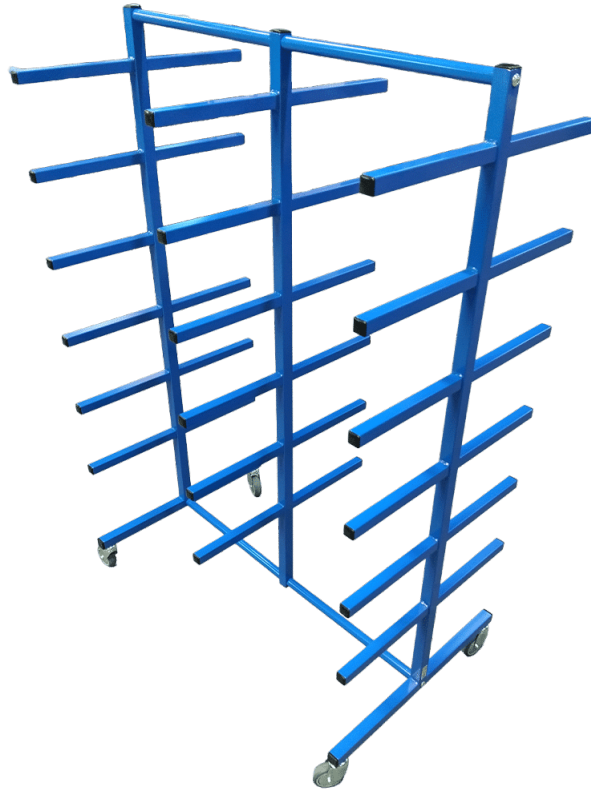

ABZWEIGREGALE



ABLAGE AUF RÄDERN - 1300X950X1700 MM

Størrelser	1300x950x1700mm
ca. vægt	40kg
Maximale Belastung	300kg
Gabeln	Ø19x470mm
Hjul	4 Tente PVR-Rollen Ø125 schwenkbar
Abstand zwischen den Ästen	100mm C/C
Astmaß	Ø19x470mm

[Læs bloß](#)

Artikelnummer: 1702000002

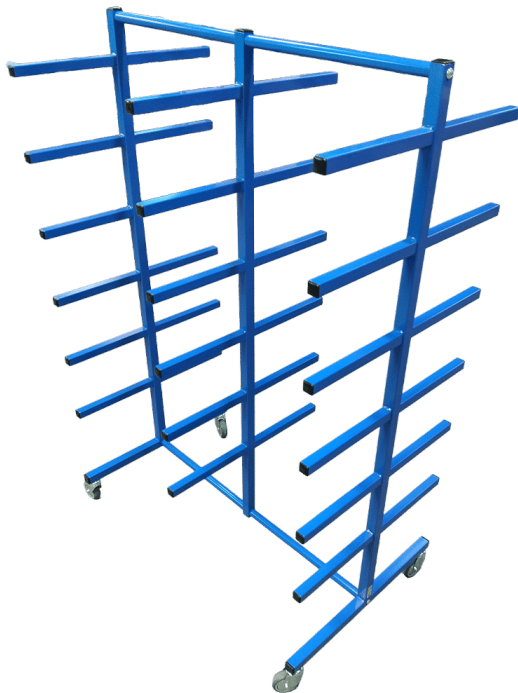

KRAGARMREGAL AUF RÄDERN

Størrelser	1000x600x1500mm
ca. vægt	20kg
Maximale Belastung	100kg
Abstand zwischen den Ästen	200mm
Hjul	4 Stück Ø75 mit Bremsen

[Læs bloß](#)

Artikelnummer: 1402003002



LAGERREGALE



LAGERREGAL AUF RÄDERN - 1250X800X1700 MM

Størrelser	1250x800x1700mm
ca. vægt	100kg
Maximale Belastung	250kg
Bordplade	15 mm Birkensperrholz Film/Folie

[Læs blot](#)

Artikelnummer: N / A



REGALWAGEN FÜR GROSSE BAUTEILE

Størrelser	1600x900x1800mm
ca. vægt	80kg
Maximale Belastung	200kg
Hyldeplade	16mm Melamin
Hjul	Ø160

[Læs blot](#)

Artikelnummer: N / A



VERPACKUNGSGESTELLE



PACKSTATION

Størrelser	500x500mm
ca. vægt	18kg
Maximale Belastung	50kg
Höhenverstellbar	✓
Rotationsverstellbar	✓
Hjul	Ø75

[Læs blot](#)

Artikelnummer: 308680035



PACKSTÄNDER MIT TASCHENHALTER AUF RÄDERN

Størrelser	600x500mm
ca. vægt	22.5kg
Maximale Belastung	100kg
Höhenverstellbar	✓
Hjul	Ø75

[Læs blot](#)

Artikelnummer: N / A



TISCHWAGEN



ROLLBARER TISCH MIT 2 ABLAGEN - 080R11 - MODELL 1

Størrelser	500x400x900 mm, 1200x600x900 mm, 900x550x900 mm
ca. vægt	20kg
Maximale Belastung	200kg
Höhe bis zum 1. Regalboden	210mm
Höhe bis zum 2. Regalboden	900mm
Hyldeplade	16mm Melamin
Hjul	Ø100, Ø75

[Læs blø](#)

Artikelnummer: 080R11



ROLLBARER TISCH MIT SCHUBSTANGE - 080R11 - MODELL 2

Størrelser	1200x600x875mm, 500x400x850mm, 900x550x875mm
ca. vægt	25kg
Maximale Belastung	200kg
Höhe bis zum 1. Regalboden	185mm
Höhe bis zum 2. Regalboden	845mm
Hyldeplade	16mm Melamin
Hjul	Ø100, Ø75

[Læs blø](#)

Artikelnummer: 080r11-2



ROLLBARER TISCH MIT 3 ABLAGEN - 1000X500X1000MM - 088R20

Størrelser	1000x500x1000mm
ca. vægt	27kg
Maximale Belastung	200kg
Höhe bis zum 1. Regalboden	210mm
Höhe bis zum 2. Regalboden	545mm
Höhe bis zum 3. Regalboden	900mm
Hyldeplade	16mm Melamin
Hjul	Ø100

[Læs blot](#)

Artikelnummer: 088R20

Preis: ab 388,05 €



HÖHENVERSTELLBARER ROLLTISCH - 600 X 500 MM

Størrelser	600x500mm
ca. vægt	15kg
Maximale Belastung	100kg
Bordplade	15 mm Birkensperrholz Film/Folie
Höhenverstellbar	✓
Hjul	Ø75 - 2 mit Bremsen, 2 ohne Bremsen

[Læs blot](#)

Artikelnummer: 2092900090

Preis: ab 506,35 €



ROLLTISCH MIT WACKELKANTE - 084R15

Størrelser	1200 x 600 x 885 mm, 500x400x850mm, 900x550x900mm
ca. vægt	38kg
Maximale Belastung	200kg
Höhe bis zum 1. Regalboden	210mm
Höhe bis zum 2. Regalboden	545mm
Höhe bis zum 3. Regalboden	900mm
Hjul	Ø100
Hyldeplade	16mm Melamin

[Læs blot](#)

Artikelnummer: 084R15-M



ROLLBARER TISCH MIT SCHLEIFENRAND - 089R21S

Størrelser	1000x600x1010mm, 700x500x1010mm
ca. vægt	20kg
Maximale Belastung	200kg
Höhe bis zum 1. Regalboden	210mm
Höhe bis zum 2. Regalboden	710mm
Hyldeplade	16mm Melamin
Hjul	Ø100

[Læs blot](#)

Artikelnummer: 089R21S



ROLLTISCH MIT HOHER WACKELKANTE - MIT FILZ BEZOGEN

Størrelser	1250 x 650 x 875 mm
Maximale Belastung	100 kg pro Regal
Hyldeplade	15 mm Birken- Sperrholzfolie/Folie - Filzbeschichtet
Hjul	4 Stk. Ø150 - Schwenkbare PNP-Rollen (weiche Räder) 2. mit Bremse 2. ohne Bremse

[Læs blot](#)

Artikelnummer: 2080110103

Preis: ab 649,35 €



TRANSPORTKÄFIGE & GITTERWAGEN



KÄFIGE AUS MESH



GITTERKÄFIG MIT KLAPPBARER SEITE

Størrelser	900x1200mm
ca. vægt	160kg
Maximale Belastung	480kg
Klappbar	Regal
Hjul	Ø125

[Læs blø](#)

Artikelnummer: 2095310010

Preis: ab 1.929,85 €



KLEINER GITTERKÄFIG

Størrelser	900x1200mm
ca. vægt	112kg
Maximale Belastung	480kg

[Læs blø](#)

Artikelnummer: 2095310020



ROLLCONTAINER



ROLLCONTAINER MIT ABKLAPPBARER FRONT

Størrelser	1200x600x1400mm
ca. vægt	55kg
Maximale Belastung	200kg
Hjul	Ø100
Grundplatte	16mm Melamin
Klappbar	Vorderseite

[Læs blot](#)

Artikelnummer: 1903003001

Preis: ab 802,75 €



ROLLCONTAINER MIT 2 FÄCHERN

Størrelser	1200x800x1750mm
ca. vægt	75kg
Maximale Belastung	300kg
Hjul	Ø160

[Læs blot](#)

Artikelnummer: 098 H18



OPEN-SIDE- ROLLCONTAINER

Størrelser	1200x600x1850mm
ca. vægt	65kg
Grundplatte	16mm Melamin
Hjul	Ø160

[Læs blot](#)

Artikelnummer: 2095060006



HOCHROLLCONTAINER - ROBUSTE UND HOHE LAGERLÖSUNG

Størrelser	1200x600x1850mm
ca. vægt	65kg
Maximale Belastung	200kg
Grundplatte	15 mm Birkensperrholz Film/Folie
Hjul	Ø160

[Læs blot](#)

Artikelnummer: N / A



CONTAINERWAGEN MIT 2 TÜREN UND AUFFANGWANNE - 1200X800X1910

Størrelser	1200 x 800 x 1910 mm
Innenmaß	1140 x 740 x 1640 mm
Maximale Belastung	400kg
Hjul	4 Stk. Ø125 – 2 feste und 2 schwenkbare mit Bremse – TENTE PVR

[Læs bløß](#)

Artikelnummer: 0302602001



OPEN-FRONT- ROLLCONTAINER

Størrelser	700x1200x1600mm
ca. vægt	85kg
Grundplatte	15 mm Birkenperrholz Film/Folie
Hjul	Ø100

[Læs bløß](#)

Artikelnummer: N / A



GROSSER ROLLCONTAINER

Størrelser	1200x600x1850mm
ca. vægt	100kg
Maximale Belastung	300kg
Hjul	Ø125

[Læs blot](#)

Artikelnummer: N / A



KLEINER ROLLCONTAINER

Størrelser	320x320x680mm
ca. vægt	15kg
Maximale Belastung	100kg
Hjul	Ø50

[Læs blot](#)

Artikelnummer: N / A



TRANSPORTKÄFIGE



TRANSPORTKÄFIG FÜR GASFLASCHEN

Størrelser	1310x1220x1950mm
ca. vægt	210kg
Maximale Belastung	1000kg
Aluminiumausleger	2

[Læs blot](#)

Artikelnummer: S110135



TRANSPORTKÄFIG 1300X1220X840MM

Størrelser	1300x1220x840mm
ca. vægt	75kg
Maximale Belastung	1000kg
Stapelung	Entwickelt, um stapelbar und beim Transport stabil zu sein

[Læs blot](#)

Artikelnummer: S110131

ZUBEHÖR

LINAK ZUBEHÖR



STEUERUNG FÜR LINAK AUF/AB DPF1K00

Gewicht 0,1 kg
Maße 5 × 4 × 2 mm

[Læs blot](#)

Artikelnummer: DPF1K00-010006

Preis: ab 16,85 €



STEUERUNG FÜR LINAK AUF/AB WASSERDICHT TP1

Gewicht 0,1 kg
Maße 4 × 9 × 6 mm

[Læs blot](#)

Artikelnummer: TP010002DK-00

Preis: ab 124,86 €

LINAK ANTRIEB DL12 SÄULE

Maße 6 × 10 × 54,5 mm

[Læs bloß](#)

Artikelnummer: DL12000B0E660518

Preis: ab 180,72 €



DL20184 LINAK ANTRIEB DL2XXCA00500655

Gewicht 10 kg
Maße 30 × 30 × 80 mm

[Læs bloß](#)

Artikelnummer: DL20184

Preis: ab 477,64 €





LA31 300MM 12V LINAK ANTRIEB

Gewicht 3 kg
Maße 13 × 50 × 15 mm

[Læs blot](#)

Artikelnummer: 31720H-1130050S.

Preis: ab 119,08 €

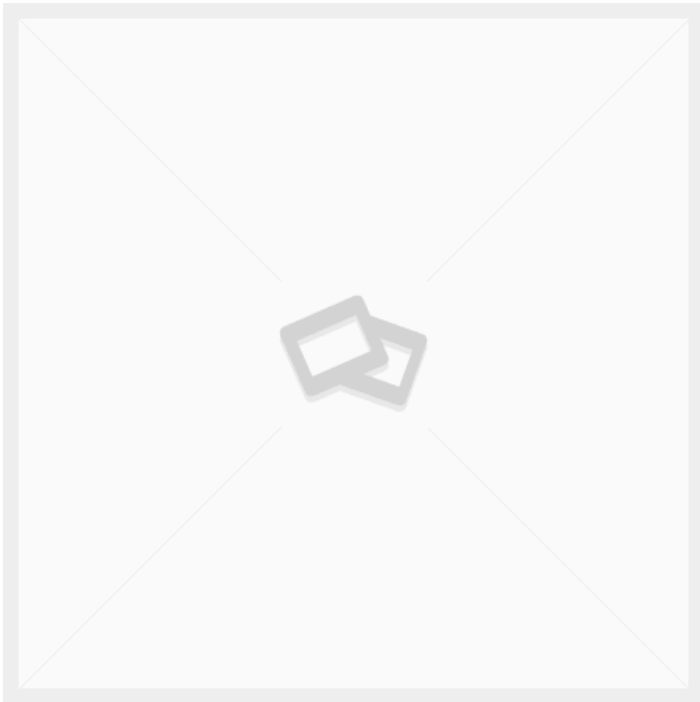

BATTERIEKABEL 200 STECKER MIT 2-POLIGEM ANSCHLUSS LINAK

Gewicht 0,7 kg
Maße 20 × 20 × 2 mm

[Læs blot](#)

Artikelnummer: CAB0705894

Preis: ab 4,16 €



LA31 450MM 12V LINAK ANTRIEBSBEIN

Gewicht 3 kg
Maße 13 × 50 × 15 mm

[Læs blot](#)

Artikelnummer: 313290-01

Preis: ab 127,76 €

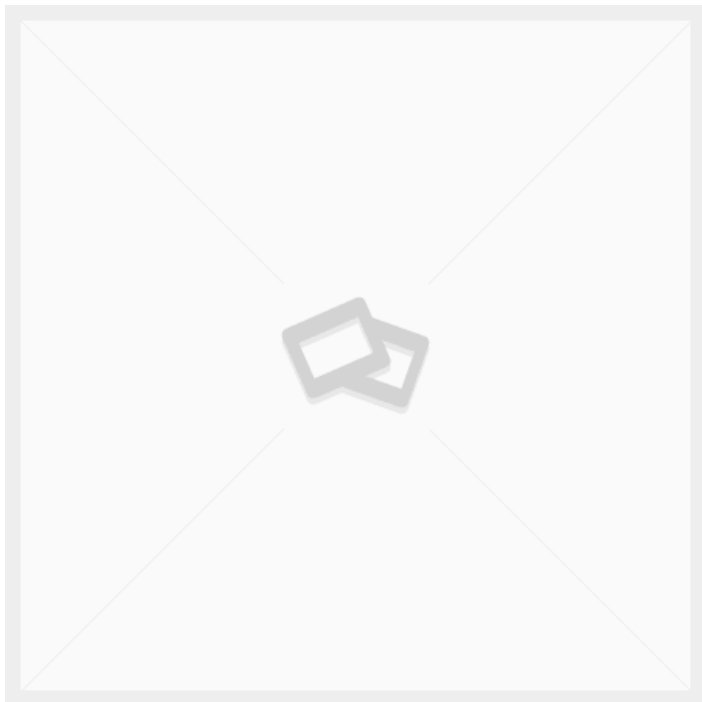

STEUERUNG FÜR LINAK 1 REF. M/SPEICHER

[Læs blot](#)

Artikelnummer: DPF1M00-010006



LINAK BLUETOOTH-DONGLE

[Læs blot](#)

Artikelnummer: BLE2LIN002

Preis: ab 15,72 €



NETZWERKKABEL 0,3M 8-POLIG RJ45 LINAK

Gewicht

0,2 kg

Maße

20 × 20 × 2 mm

[Læs blot](#)

Artikelnummer: CAB0705835

Preis: ab 3,64 €



MOTORKABEL 1,55M LINAK

Gewicht 0,3 kg
Maße 20 × 20 × 2 mm

[Læs blot](#)

Artikelnummer: CAB0617102-1550

Preis: ab 7,02 €



MOTORKABEL 0,2M LINAK

Gewicht 0,3 kg
Maße 20 × 20 × 2 mm

[Læs blot](#)

Artikelnummer: CAB0617102-0200

Preis: ab 4,21 €



GERÄTESTECKER C13 MIT 2 M KABEL 230V NETZKABEL LINA K

Gewicht 0,7 kg
Maße 20 × 20 × 2 mm

[Læs blot](#)

Artikelnummer: CAB0015869

Preis: ab 5,62 €



MOTORKABEL 0,5M LINA K

Gewicht 0,3 kg
Maße 20 × 20 × 2 mm

[Læs blot](#)

Artikelnummer: CAB0617102-0500

Preis: ab 4,49 €



LINAK LITHIUM BATTERIE 2.15AH/52WH 24V DC

Gewicht 0,6 kg
Maße 26 × 13 × 5 mm

[Læs blot](#)

Artikelnummer: BA001.

Preis: ab 167,08 €



STEUERGERÄT LINAK CBD6S 2 KANÄLE 200W

Gewicht 2 kg
Maße 8 × 35 × 10 mm

[Læs blot](#)

Artikelnummer: CBD6SP00020A-009

Preis: ab 90,55 €



LINAK LITHIUM-AKKU 2,85 AH 25,3-25,7V DC

Gewicht 1 kg
Maße 26 × 13 × 5 mm

[Læs blø](#)

Artikelnummer: BA221W111111

Preis: ab 217,62 €

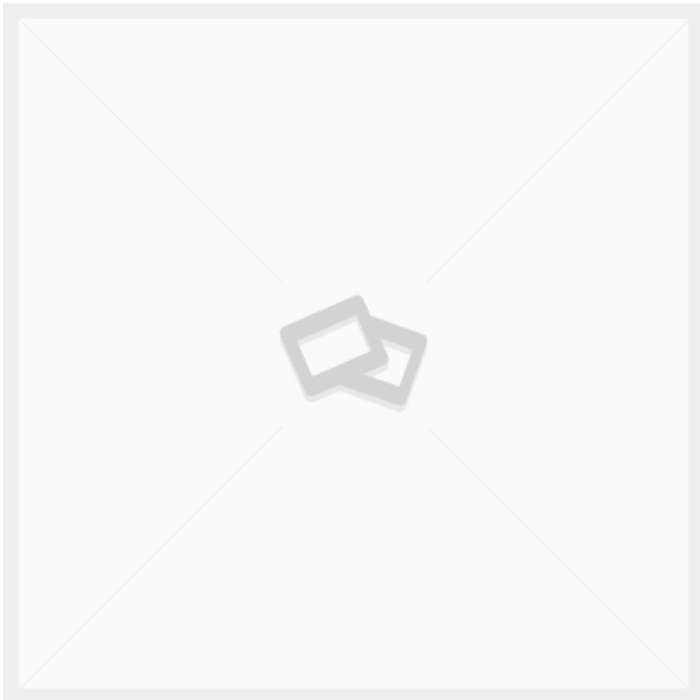

STEUERUNG FÜR LINAK UP/DOWN 2 REF. U/MEMORY

Gewicht 0,2 kg

[Læs blø](#)

Artikelnummer: DPF2K00-010006

Preis: ab 22,10 €

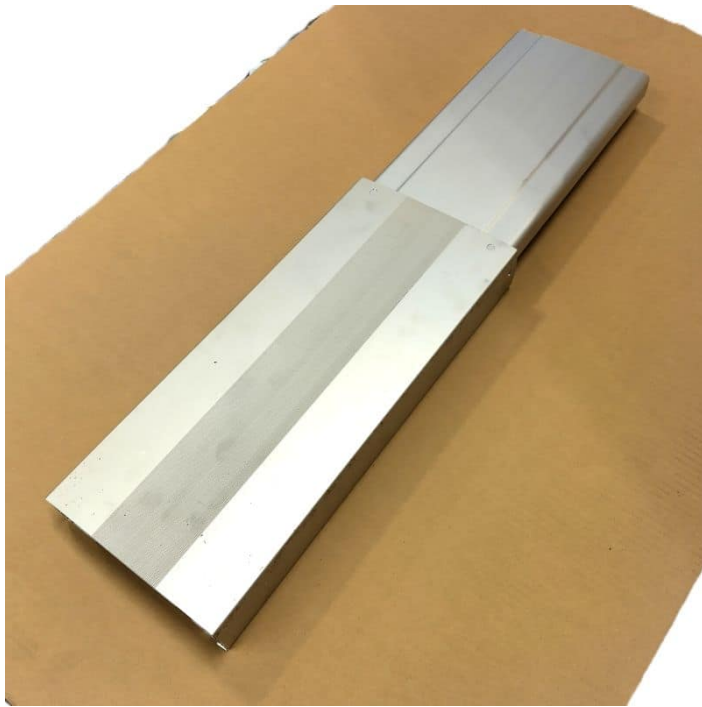

ALUMINIUM SCHIENENFÜHRUNG FÜR HEBEN/SENKEN - LINKS

Gewicht 7 kg

[Læs bloß](#)

Artikelnummer: 2001000077

Preis: ab 299,00 €



MOTORKABEL 1.0M LINAK

Gewicht 0,3 kg
Maße 20 × 20 × 2 mm

[Læs bloß](#)

Artikelnummer: CAB0617102-1000

Preis: ab 4,77 €



LA31 400MM 12V LINAK ANTRIEB VIP

Gewicht 3 kg
Maße 13 × 50 × 15 mm

[Læs blot](#)

Artikelnummer: 311782-00

Preis: ab 127,76 €



LA31 250MM 12V LINAK ANTRIEB

Gewicht 3 kg
Maße 13 × 50 × 15 mm

[Læs blot](#)

Artikelnummer: J21182

Preis: ab 270,97 €

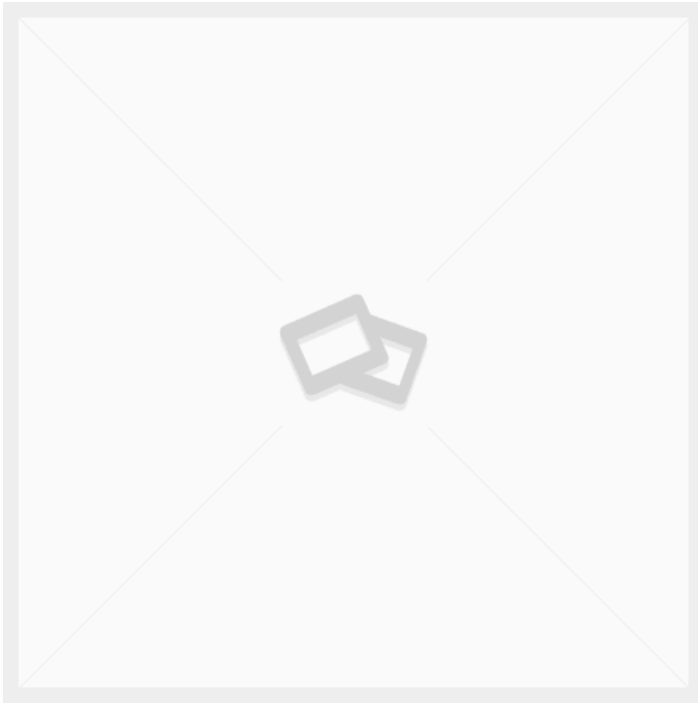

BATTERIEKABEL 200 MM 2-POLIGER STECKER LINAK

Gewicht 0,7 kg
Maße 20 × 20 × 2 mm

[Læs blø](#)

Artikelnummer: CAB0705894-200.

Preis: ab 4,16 €

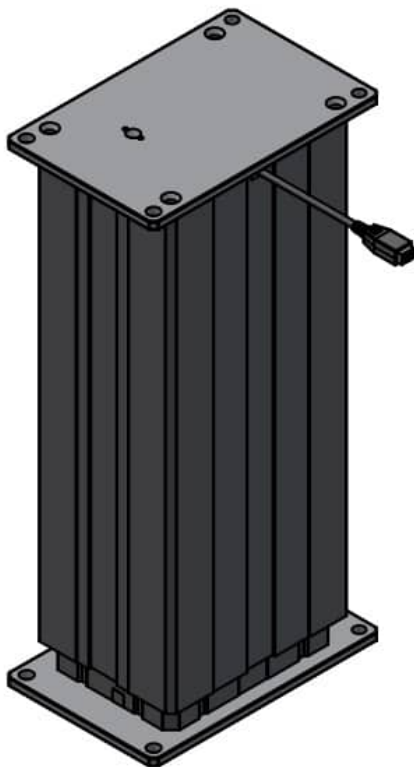

DL20370-00 LINAK ANTRIEB DL27XCA00350505

Gewicht 10 kg
Maße 16 × 25 × 51 mm

[Læs blø](#)

Artikelnummer: DL20370-00

Preis: ab 470,34 €

TENTE RÄDER



Ø150 - SCHWENKBARER PNP (WEICHES RAD) - TENTE 2477

Maße 150 × 150 × 185 mm

[Læs blot](#)

Artikelnummer: 9099300015

Preis: ab 39,00 €



Ø150 - SCHWENKBARER PNP MIT BREMSEN (WEICHE RÄDER) - TENTE 2470

Gewicht 1 kg
Maße 150 × 150 × 185 mm

[Læs blot](#)

Artikelnummer: 9099300018

Preis: ab 44,20 €



ZELTROLLEN Ø160 M/BREMSEN 3477UFP160P63

Gewicht 2,6 kg
Maße 13,7 × 10,5 × 20 mm

[Læs blot](#)

Artikelnummer: 00005505

Preis: ab 48,62 €



TENTE-RÄDER Ø50 MIT BREMSE 2475PI050P30-11 MITTIG MONTIERT

Gewicht 0,2 kg
Maße 70 × 50 × 70 mm

[Læs blot](#)

Artikelnummer: 00003896

Preis: ab 5,83 €

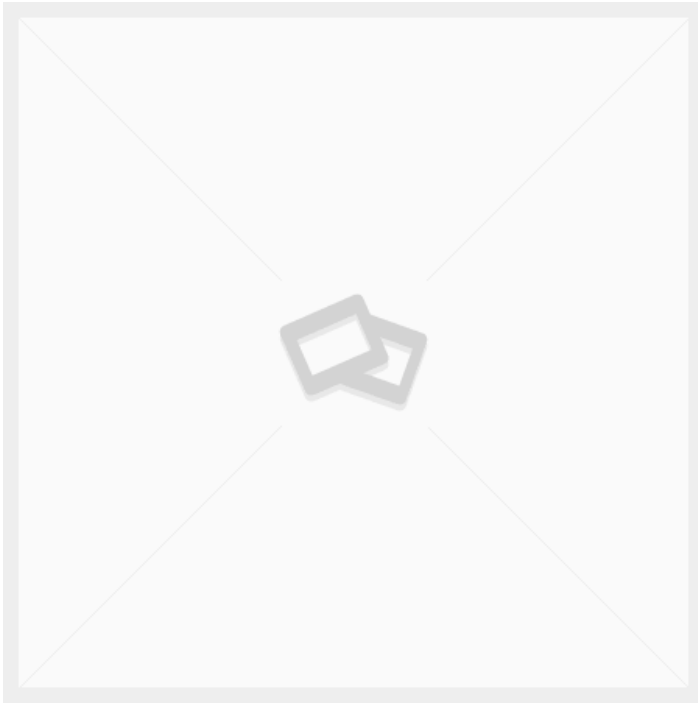

TENTE-RÄDER Ø160 MIT BREMSER 3470UFP160P63

Gewicht 2,24 kg
Maße 13,7 × 10,5 × 20 mm

[Læs blø](#)

Artikelnummer: 00005604

Preis: ab 40,30 €



ROLLEN Ø100 UER 100X34- Ø12 - LOSE

[Læs blø](#)

Artikelnummer: 00030961

Preis: ab 8,84 €

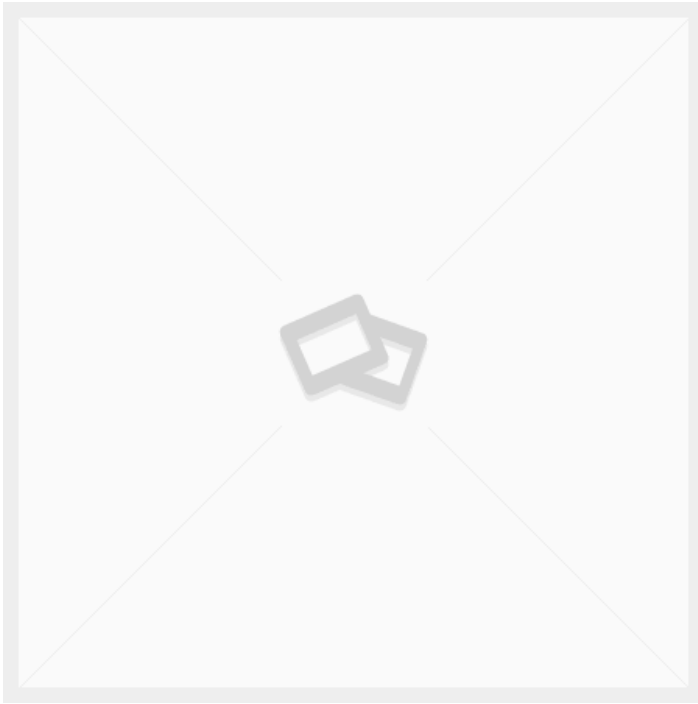

ZELTROLLEN Ø200 FESTSTEHEND 3478UFP200P63

Gewicht 2,32 kg
Maße 137 × 115 × 240 mm

[Læs bløß](#)

Artikelnummer: 990000854

Preis: ab 38,22 €



TENTE-RÄDER Ø200 MIT BREMSSEN 3470UFP200P63

Gewicht 2,71 kg
Maße 137 × 105 × 240 mm

[Læs bløß](#)

Artikelnummer: 990005972

Preis: ab 45,50 €

ZUBEHÖR FÜR HÖHENVERSTELLBAREN TISCH

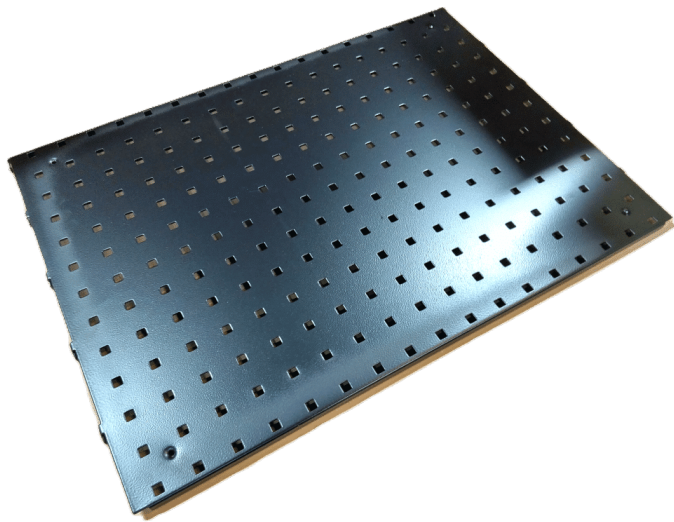

WERKZEUGTAFEL 480X670 MM R7024

Gewicht 1,2 kg
Maße 20 × 640 × 480 mm

[Læs blø](#)

Artikelnummer: 0202000002

Preis: ab 38,35 €



KOMMISSIONIERBOX 250X148X130 (DXBXH) GRAU

Gewicht 0,2 kg
Maße 250 × 148 × 130 mm

[Læs blø](#)

Artikelnummer: 0202000013

Preis: ab 4,94 €

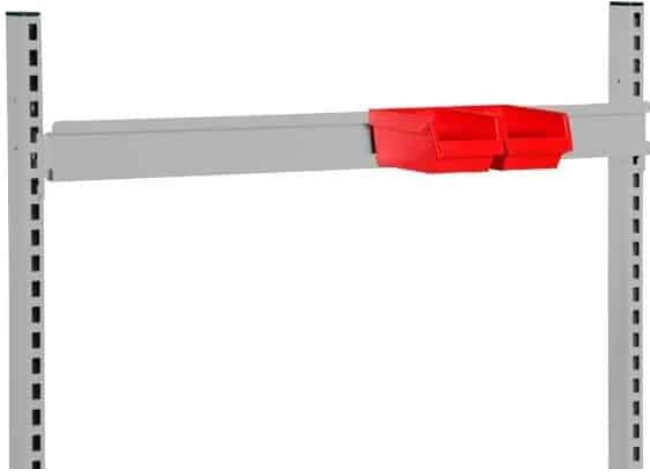

AUFHÄNGESCHIENE 900 MM R7004

Maße 20 × 900 × 80 mm

[Læs blot](#)

Artikelnummer: 0202000007

Preis: ab 13,39 €

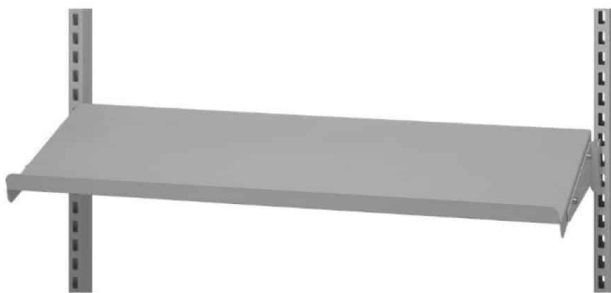

STAHLREGAL GRAU R7004 900X210 MM MIT ENDPLATTEN

Maße 210 × 90 × 20 mm

[Læs blot](#)

Artikelnummer: 0202000044

Preis: ab 35,67 €

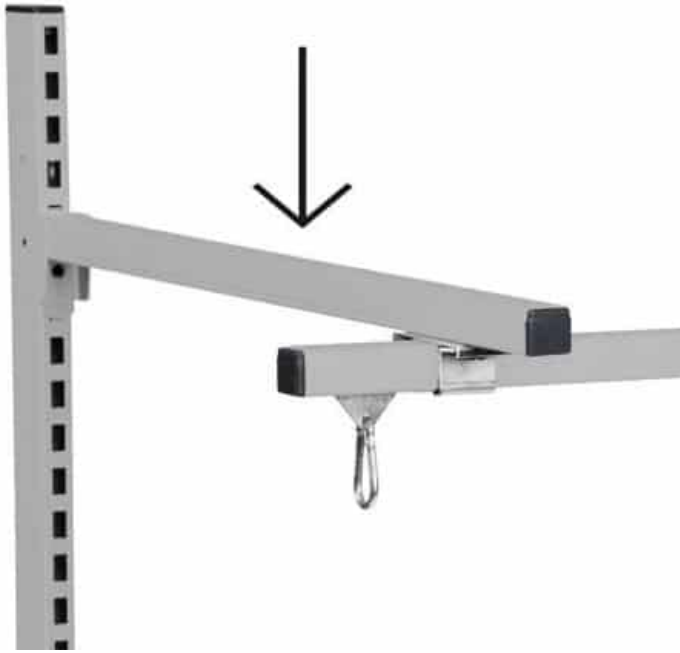

QUERLENKER 700 MM R7004

Maße 700 × 30 × 30 mm

[Læs blot](#)

Artikelnummer: 0202000009

Preis: ab 13,78 €



TASTATUR- UND MONITORHALTERUNG MIT ARM - FÜR RÜCKENSÄULE

Gewicht 5 kg

[Læs blot](#)

Artikelnummer: 0202000012

Preis: ab 249,70 €

WERKZEUGTAFELHAKEN- SET 24 TEILE

[Læs blø](#)

Artikelnummer: 0202000010

Preis: ab 61,15 €

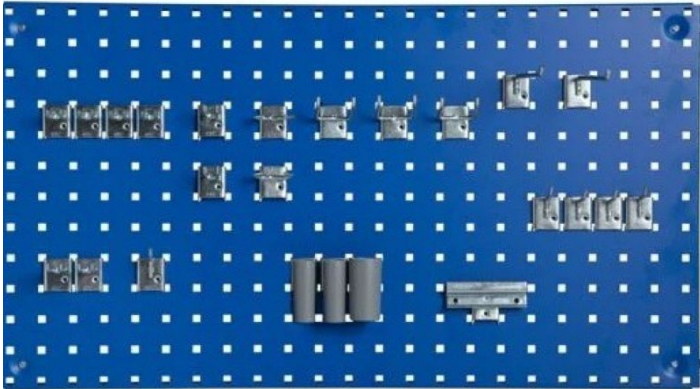

WAAGEBLOCK FÜR C- PROFIL 0,6-1,5 KG

Gewicht

0,2 kg

Maße

6 × 2,2 × 2,2 mm

[Læs blø](#)

Artikelnummer: 0202000047

Preis: ab 64,06 €



STAHLREGAL GRAU R7004 670X210 MM MIT ENDPLATTEN

Maße 210 × 645 × 20 mm

[Læs blø](#)

Artikelnummer: 0202000043

Preis: ab 29,12 €

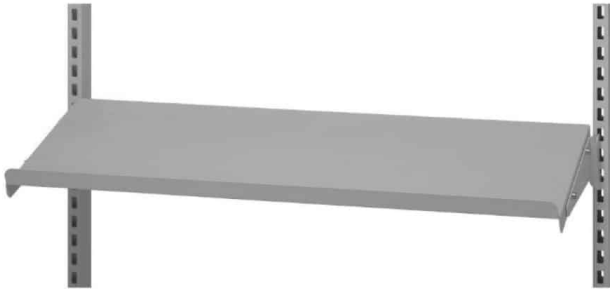

MONITORHALTER MIT ARM - FÜR RÜCKENSÄULE

Gewicht 5 kg
Maße 70 × 360 × 110 mm

[Læs blø](#)

Artikelnummer: 0202000076

Preis: ab 145,60 €

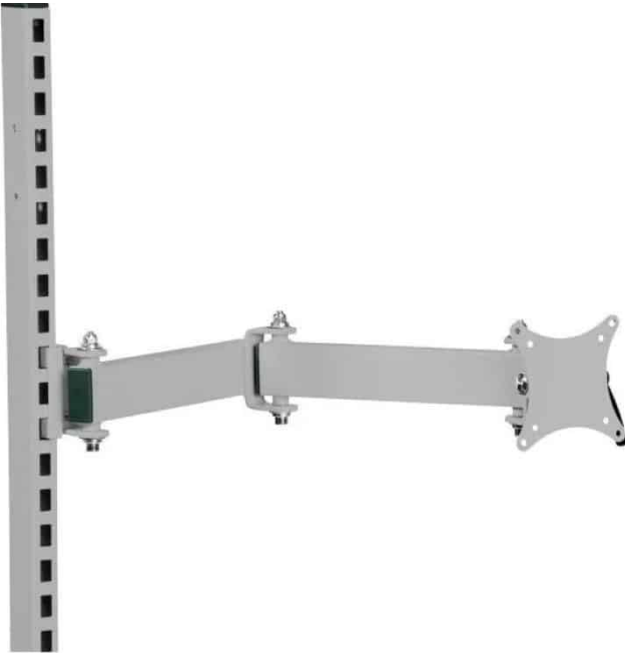



TASTATURHALTER MIT ARM - FÜR HINTERE SÄULE

[Læs blot](#)

Artikelnummer: 0202000011

Preis: ab 238,06 €



SCHARNIERSCHLOSS - ZUNGE 45X16X8 MM

Gewicht

0,2 kg

Maße

8 × 45 × 19 mm

[Læs blot](#)

Artikelnummer: 2001000075

Preis: ab 1,73 €



GUMMISTOPFEN - Ø22X7 - SCHWARZ

Gewicht 0,02 kg
Maße 7 × 28 × 28 mm

[Læs blot](#)

Artikelnummer: 2001000078

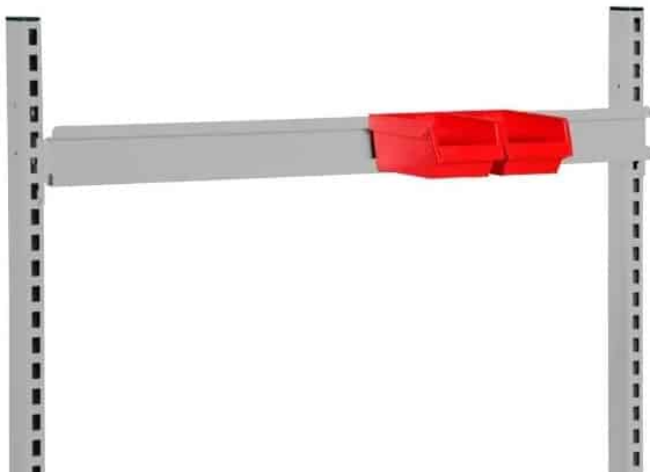

AUFHÄNGESCHIENE 670 MM R7004

Maße 20 × 670 × 80 mm

[Læs blot](#)

Artikelnummer: 0202000008

Preis: ab 10,79 €



RÜCKENLEHNE GRAU - 1446X25X50X2 MM R7004

Gewicht 2,4 kg
Maße 50 × 25 × 1460 mm

[Læs blø](#)

Artikelnummer: 0202006003-1

Preis: ab 38,58 €



KATZE FÜR C-PROFIL 22MM - DOPPELRAD

Gewicht 0,2 kg
Maße 100 × 22 × 100 mm

[Læs blø](#)

Artikelnummer: 2001000006

Preis: ab 21,55 €

STAHLREGAL 900X300 MM R7004

Gewicht 2 kg
Maße 300 × 875 × 20 mm

[Læs blot](#)

Artikelnummer: 0202000005

Preis: ab 37,70 €

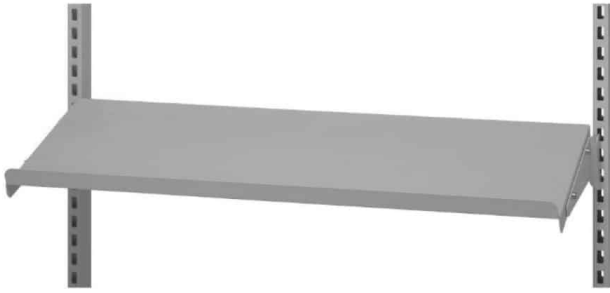

KATZE FÜR C-PROFIL 22MM - EINZELNES RAD

Gewicht 0,2 kg
Maße 6 × 2,2 × 2,2 mm

[Læs blot](#)

Artikelnummer: 2001000005

Preis: ab 17,55 €



STAHLREGAL 670X300 MM R7004

Maße 300 × 645 × 20 mm

[Læs blot](#)

Artikelnummer: 0202000004

Preis: ab 30,55 €

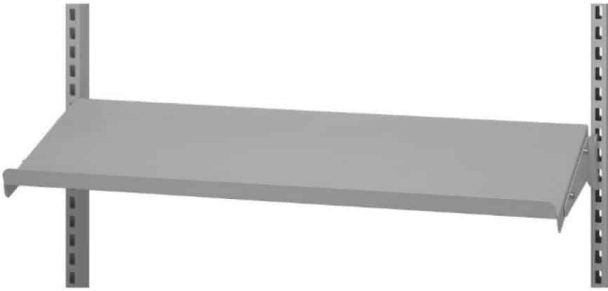

MONTAGESATZ M8 MIT FEDER FÜR DIE HINTERE SÄULE

Gewicht 0,08 kg

[Læs blot](#)

Artikelnummer: 2001000004

Preis: ab 5,10 €

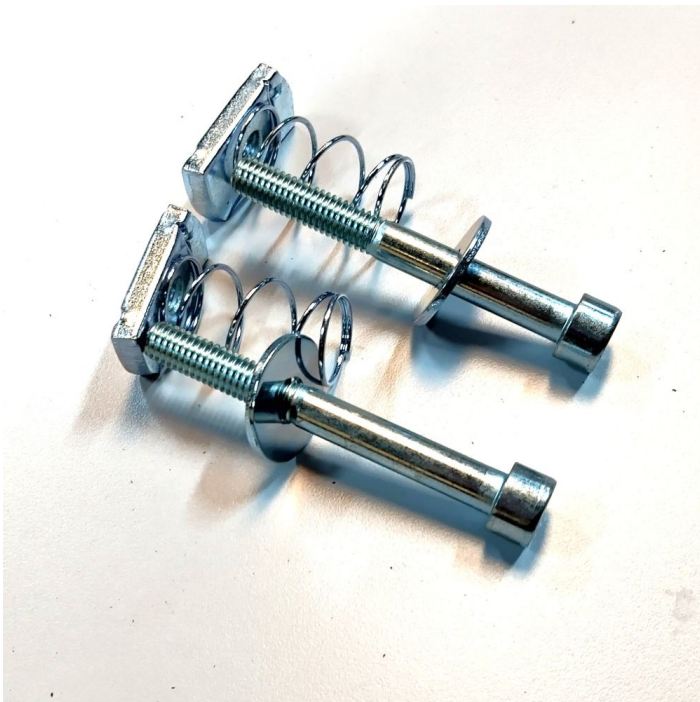

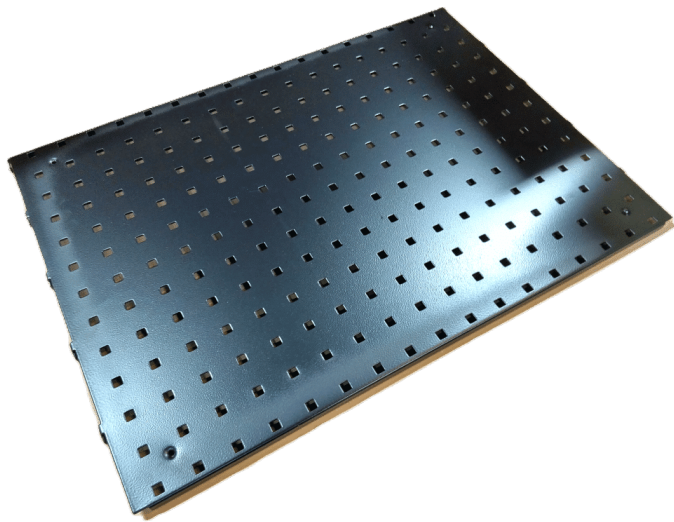

WERKZEUGTAFEL 480X900 MM R7024

Gewicht 1,5 kg
Maße 870 × 480 × 20 mm

[Læs blot](#)

Artikelnummer: 0202000003

Preis: ab 48,75 €



KLEMMHALTER FÜR PAPIER - FÜR WHITEBOARD

Gewicht 0,3 kg
Maße 35 × 60 × 100 mm

[Læs blot](#)

Artikelnummer: 0202000055

Preis: ab 8,32 €

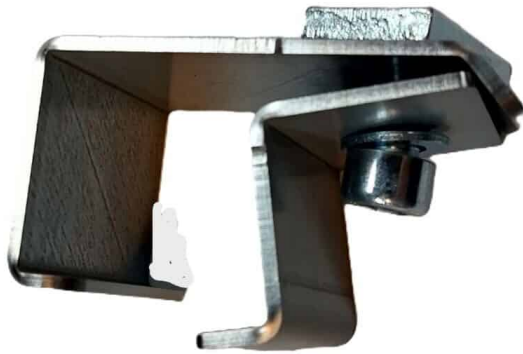

HALTERUNG - AUFHÄNGEARM FÜR C- PROFIL

Gewicht 0,2 kg
Maße 70 × 70 × 40 mm

[Læs bloß](#)

Artikelnummer: 2001000003

Preis: ab 6,37 €



MAPPENHALTER - 320X145X250 MM GRAU R7004

[Læs bloß](#)

Artikelnummer: 0202000046

Preis: ab 45,14 €



KOMMISSIONIERBOX 300X230X150 (DXBXH) GRAU

Gewicht 0,2 kg
Maße 300 × 230 × 150 mm

[Læs blot](#)

Artikelnummer: 0202000014

Preis: ab 10,14 €



STIFTHALTER - SET

[Læs blot](#)

Artikelnummer: 0202000052

Preis: ab 4,55 €



KOMMISSIONIERBOX 300X115X100 (DXBXH) BLAU

Gewicht 0,2 kg
Maße 300 × 115 × 100 mm

[Læs blot](#)

Artikelnummer: 0202000019

Preis: ab 6,55 €

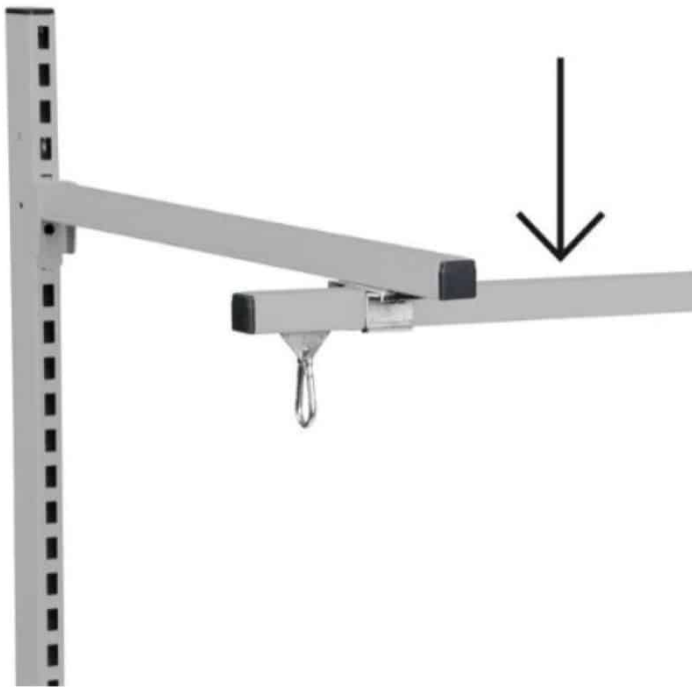

C-PROFIL-SCHIENE AUFHÄNGESCHIENE 1990 MM R7004

Maße 1990 × 30 × 30 mm

[Læs blot](#)

Artikelnummer: 0202000045

Preis: ab 33,49 €



EDELSTAHLPRODUKTE



HÖHENVERSTELLBARER TISCH AUS EDELSTAHL AUF ROLLEN - 1500X600 MM - ERG-O-LET 312 - IPX6

Størrelser	1500x600x700-1000mm
ca. vægt	75kg
Løftekapacitet	275kg
Hjul	Ø125
Geeignet für die Lebensmittelindustrie	✓

[Læs blot](#)

Artikelnummer: 0101312002

Preis: ab 3.763,50 €

HÖHENVERSTELLBARER TISCH AUS EDELSTAHL - ERG-O-LET 310 - 1600X700 MM



Størrelser	1600x700x720-1170mm
ca. vægt	130kg
Bordplade	16mm PA-Platte mit 3mm Edelstahlplatte
Hyldeplade	16mm PA-Platte mit 3mm Edelstahlplatte
Løftesøjler	2Stück LA31 - 450 slg.
Løftekapacitet	400kg
Hjul	4 TENTE 75 schwenkbar 2 mit Bremse, 2 ohne Bremse

[Læs blot](#)

Artikelnummer: 0102003008

Preis: ab 4.920,50 €



ABFALLREGAL AUS EDELSTAHL

Størrelser 440x420x630-900mm
ca. vægt
Hjul 4Stück Ø75 mit Bremsen

[Læs blot](#)

Artikelnummer: 1804099075

Preis: ab 253,50 €



EDELSTAHL- OHRMARKENWAGEN - 1050 X 600 X 900 MM

Størrelser 1050x600x900mm
ca. vægt 55kg
Maximale Belastung 300kg
Hjul Ø160
Geeignet für die
Lebensmittelindustrie ✓

[Læs blot](#)

Artikelnummer: 086R13-A

Preis: ab 2.203,50 €



HEBETISCH AUS EDELSTAHL - 500X600 MM

Størrelser	500x600x650x650-1300mm
ca. vægt	42kg
Løftekapacitet	200kg
Løftesøjler	1 DL2 - 500 Stück.
Hjul	Ø100

[Læs blot](#)

Artikelnummer: N / A



HEBEBÜHNE - LIFT-O-LET 390 | ROBUST & ERGONOMISCH

Størrelser	1200x800x120-480mm
ca. vægt	55kg
Løftekapacitet	200kg

[Læs blot](#)

Artikelnummer: N / A

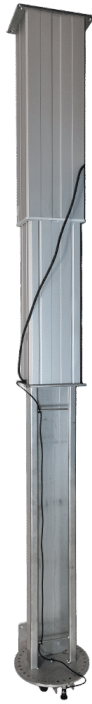

HÖHENVERSTELLBARE MONITORHALTERUNG AUS EDELSTAHL - DECKENMONTAGE

Størrelser 1570 – 2070 mm
Løftekapacitet 100 kg
Bedienung Bluetooth-Fernbediening

[Læs bløð](#)

Artikelnummer: N / A



SONDERPRODUKTE

ROLLSTAND FLEX

[Læs blot](#)

Artikelnummer: S110200-1



HEBE- UND SENKTISCH MIT NEIGEFUNKTION - ERG-O- LIFT 300 - FLEX

Størrelser	1180x1880x760mm
ca. vægt	50kg
Maximale Belastung	200kg
Bordplade	15 mm Birkenesperrholz Film/Folie
Hjul	Ø100
Maksimal vippekapacitet	200kg
Vip-funktion	Bis zu 80°.

[Læs blot](#)

Artikelnummer: EOL300-FLEX



KOMMISSIONIERWAGEN MIT HEBEBANK

Størrelser	950x500x1300mm
ca. vægt	26kg
Maximale Belastung	75kg
Tablett	300x400x200mm
Hjul	Ø100

[Læs blot](#)

Artikelnummer: 0309003003

Preis: ab 1.487,85 €



PACKSTATION

Størrelser	500x500mm
ca. vægt	18kg
Maximale Belastung	50kg
Höhenverstellbar	✓
Rotationsverstellbar	✓
Hjul	Ø75

[Læs blot](#)

Artikelnummer: 308680035



DOPPELTER SCHRANK MIT FLÜGELTÜREN

[Læs blot](#)

Artikelnummer: N / A



1-STUFIGE TRITTLEITER MIT HÄNGEBÜGEL

[Læs blot](#)

Artikelnummer: N / A

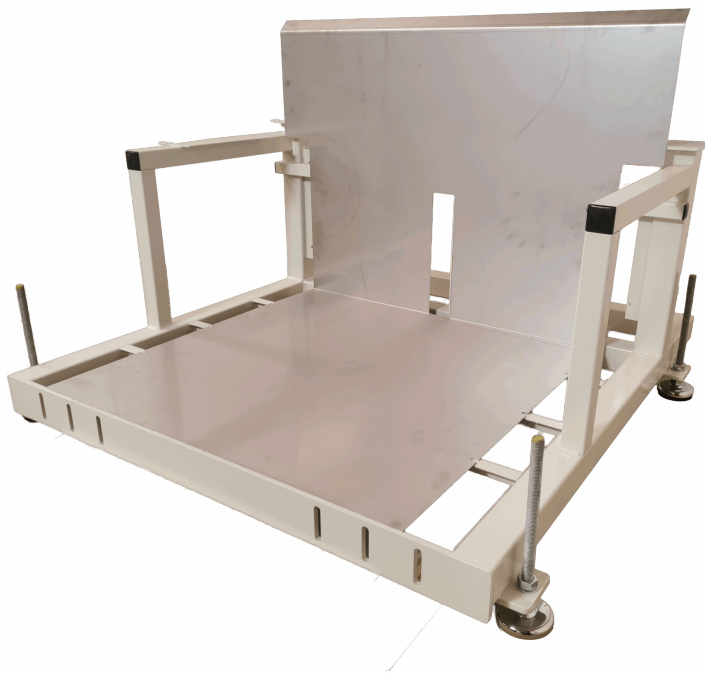

ABWICKELGESTELL

[Læs blot](#)

Artikelnummer: N / A



MODUL TREPPE / LEITER KIEFEL KMD

[Læs blot](#)

Artikelnummer: N / A



STÄNDER FÜR AUFWICKLER

Størrelser	800 x 800 x 1150 mm
ca. vægt	52 kg
Maximale Belastung	300kg
Hjul	Ø250 PVR

[Læs blot](#)

Artikelnummer: 1804010001



PLATTENLIFT - ERG-O-LIFT 300

Størrelser	2100x1850mm
Løftekapacitet	350kg
Hublänge	500mm
Hjul	Ø125

[Læs blot](#)

Artikelnummer: N / A



WERKZEUGWAGEN MIT HEBEBANK

Størrelser	1000x750x975-1675mm
ca. vægt	225kg
Løftekapacitet	1000kg
Hjul	Extra stark
Akku	mit Kontrollen
Bordplade	50 mm PE-HD Platte, mit Schlitzen für Werkzeuge.
Rollenschienen	✓
Elektrischer Antrieb	X

[Læs blot](#)

Artikelnummer: S110200-1-1



EDELSTAHL- OHRMARKENWAGEN - 1050 X 600 X 900 MM

Størrelser	1050x600x900mm
ca. vægt	55kg
Maximale Belastung	300kg
Hjul	Ø160
Geeignet für die Lebensmittelindustrie	✓

[Læs blot](#)

Artikelnummer: 086R13-A

Preis: ab 2.203,50 €

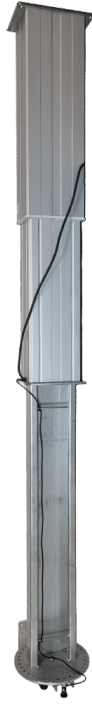

HÖHENVERSTELLBARE MONITORHALTERUNG AUS EDELSTAHL - DECKENMONTAGE

Størrelser	1570 – 2070 mm
Løftekapacitet	100 kg
Bedienung	Bluetooth-Fernbedienung

[Læs blot](#)

Artikelnummer: N / A

ESD-PRODUKTE



SITZ-STEHTISCH MIT KIPPFUNKTION - ERG-O- LIFT 300 - MODELL 1

Størrelser	1600x800mm, 1800x800mm, 2000x800mm
ca. vægt	125kg
Løftekapacitet	400kg
Bordplade	15 mm Birkensperrholz Film/Folie, 18 mm Melaminplade (ABS-Kante)
Maksimal vippekapacitet	200kg pro Kippantrieb
Vip-funktion	Bis zu 80°.
Løftesøjler	2 DL2 – 500 slg (heben/senken), 2 LA31 – 400 slg.
Frontkant	50 mm über dem Rahmen – verschraubt
Bedienung	Phasenmontierter und handgehaltener Bluetooth- Betrieb

[Læs bloß](#)

Artikelnummer: 0104300002



HÖHENVERSTELLBARER TISCH - 1200X600MM - DUO-LET 3070

Størrelser	1200x600mm
ca. vægt	60kg
Løftekapacitet	200kg
Løftesøjler	2 Stück DL6 – 650 slg.

[Læs bloß](#)

Artikelnummer: N / A



HÖHENVERSTELLBARER TISCH MIT NEIGUNGSFUNKTION - ERG- O-LET 312 - 1000X600MM

Størrelser	1000x600x935-1385mm
ca. vægt	55kg
Løftekapacitet	200kg
Bordplade	15 mm Birkenperrholz Film/Folie
Vip-funktion	Bis zu 80°.
Frontkant	150 mm über der Arbeitsplatte
Maksimal vippekapacitet	200kg pro Kippantrieb

[Læs blø](#)

Artikelnummer: 0102312002



ERGONOMISCHER HUBTISCH ERG-O-LIFT 300 SINGLE | ELEKTRISCHER MONTAGETISCH

Størrelser	600/1200x600x800 mm
ca. vægt	70kg
Løftekapacitet	200kg
Bordplade	16 mm MDF mit aufgeklebter gerillter Gummimatte - 1 Stück 600x600 mm, 2 Stück 600x300 mm
Klappbar	Seiten
Akku	Inklusive
Løftesøjler	1 DL2 - 500 Stück.
Hjul	Ø100

[Læs blø](#)

Artikelnummer: 102300002



HÖHENVERSTELLBARER TISCH MIT NEIGUNGSFUNKTION - 2100X1000 MM - ERG-O- LIFT 300

Størrelser	2100x1000x700-1000mm
ca. vægt	150kg
Løftekapacitet	400kg
Bordplade	15 mm Birkenperrholz Film/Folie
Vip-funktion	2 separate Neigungsfunktionen
Maksimal vippekapacitet	200kg pro Kippantrieb

[Læs blø](#)

Artikelnummer: N / A



HÖHENVERSTELLBARER TISCH - ERG-O-LIFT 300 - DOPPELTE NEIGUNG

Størrelser	2500x1000mm
ca. vægt	180kg
Løftekapacitet	400kg
Bordplade	15 mm Birkenperrholz Film/Folie
Løftesøjler	2 Stück DL2 - 500 slg. 4 Stück LA31 - 400 slg.
Maksimal vippekapacitet	400kg

[Læs blø](#)

Artikelnummer: EOL300-DV



HEBE- UND SENKTISCH MIT NEIGEFUNKTION - ERG-O- LIFT 300 - FLEX

Størrelser	1180x1880x760mm
ca. vægt	50kg
Maximale Belastung	200kg
Bordplade	15 mm Birkensperrholz Film/Folie
Hjul	Ø100
Maksimal vippekapacitet	200kg
Vip-funktion	Bis zu 80°.

[Læs blot](#)

Artikelnummer: EOL300-FLEX

HÖHENVERSTELLBARER TISCH MIT ROLLEN - 2400X750 MM - ERG-O-LET 310



Størrelser	2400x750mm
ca. vægt	80kg
Maximale Belastung	400kg
Aktor	2Stück LA 31 - 450 Stk.
Vorbereitet für	Montage von Blechteilen
Hjul	Ø100

[Læs blot](#)

Artikelnummer: N / A



HUBTISCH MIT NEIGUNG - LIFT-O-LET 120 SPECIAL

Størrelser	1200x800mm
ca. vægt	40kg
Løftekapacitet	120kg
Bordplade	15 mm Birkenperrholz Film/Folie

[Læs bløð](#)

Artikelnummer: N / A



HEBETISCH - 1100X600 MM

Størrelser	1100x600mm
ca. vægt	25kg
Løftekapacitet	50kg
Akku	mit Kontrollen
Bordplade	10mm kompaktes Laminat
Hjul	Ø75

[Læs bløð](#)

Artikelnummer: N / A

PACKTISCH AUF RÄDERN - FLEXIBLE UND ROBUSTE WERKBANK



Størrelser
ca. vægt
Bordplade

2000 x 800 x 700 mm
55kg
18 mm Melaminplade (ABS-
Kante)
Ø100

Hjul

[Læs blot](#)

Artikelnummer: S110509

UNDEFINIERT

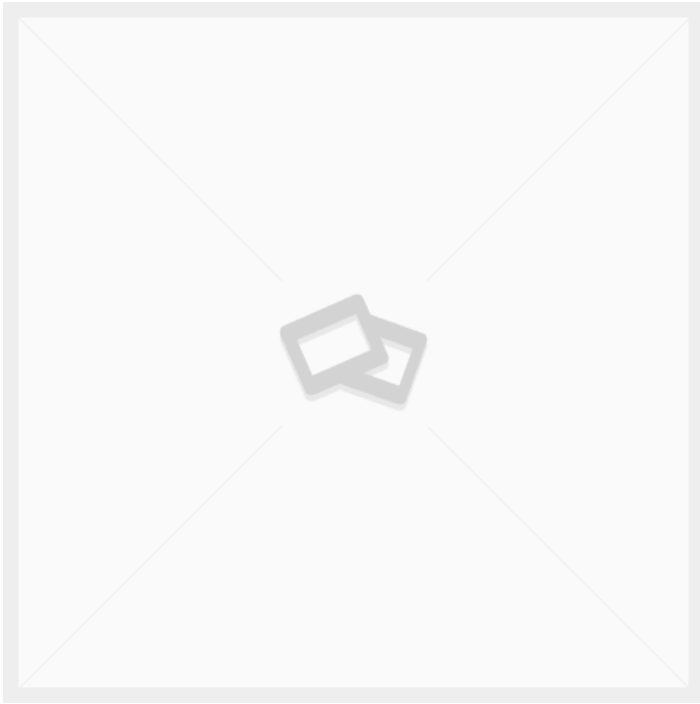

50X30 1 ROHRSCHENKEL KUNSTSTOFFSTOPFEN SCHWARZ B46 DUPSKO

Gewicht 0,02 kg
Maße 2,7 × 3 × 5 mm

[Læs blot](#)

Artikelnummer: B46-5030 1

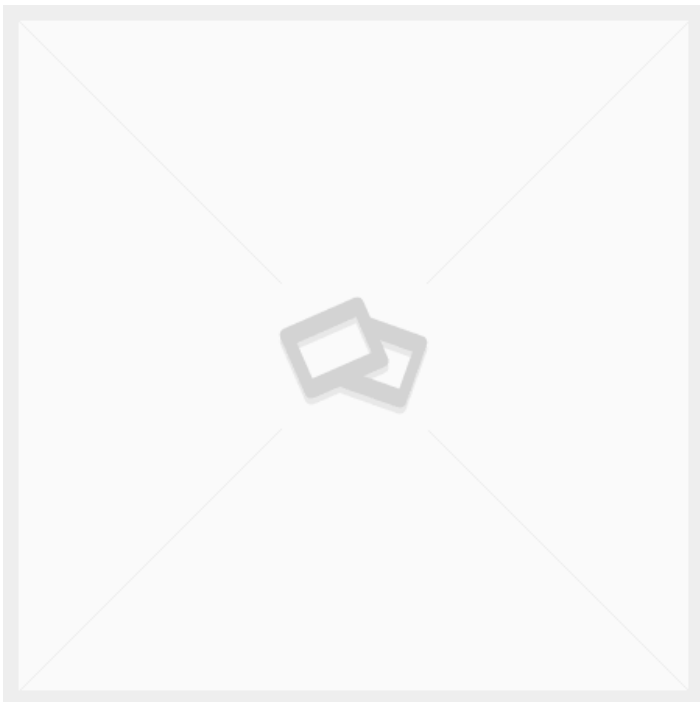

80X6 FLACHSTAHL S275JR

Gewicht 1,41 kg
Maße 100 × 8 × 0,6 mm

[Læs blot](#)

Artikelnummer: 347959

Preis: ab 6,23 €

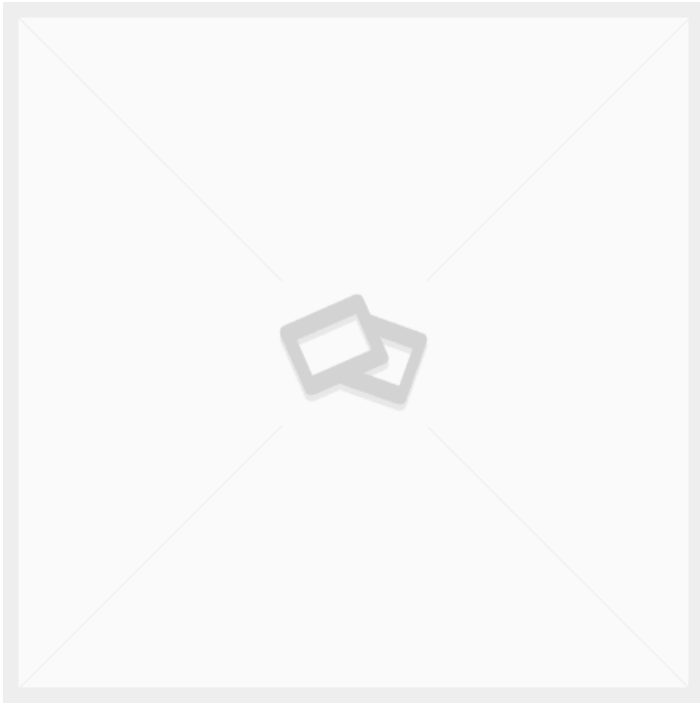

DREHBARER KOPF M10X60 D10 B10

Gewicht 0,2 kg
Maße 6 × 2 × 2 mm

[Læs bloß](#)

Artikelnummer: 4,05925E+12

Preis: ab 7,55 €

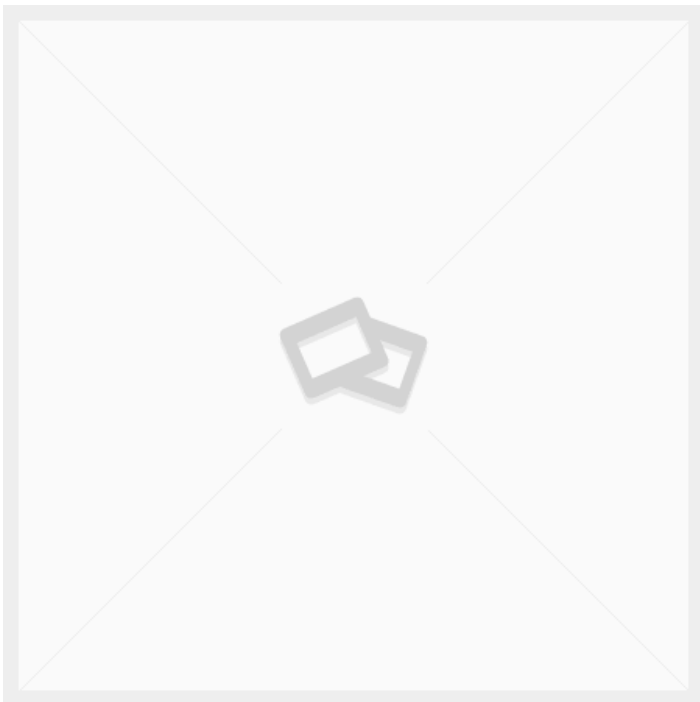

PLATTE 20MM 600X110MM

Gewicht 1,2 kg
Maße 2 × 11 × 60 mm

[Læs bloß](#)

Artikelnummer: 3086800030-7

Preis: ab 95,42 €

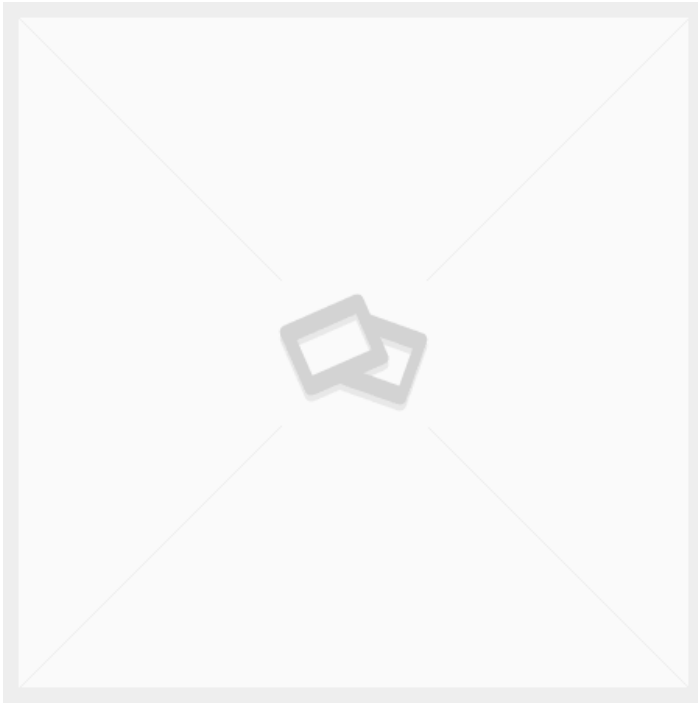

KNÖCHELABLAGE AUS ROSTFREIEM STAHL 1,5 MM LASERGESCHNITTEN

Maße $10 \times 5 \times 2,5$ mm
Farve

[Læs blot](#)

Artikelnummer: 116064

Preis: ab 78,07 €

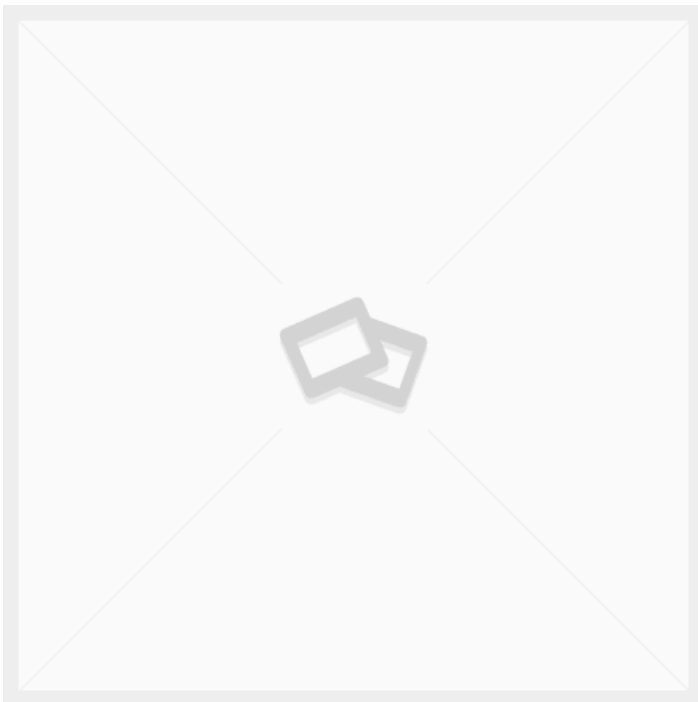

30X30 ROHRBEIN KUNSTSTOFFSTECKER SCHWARZ B44 DUPSKO

Gewicht 0,02 kg
Maße $3 \times 3 \times 2,7$ mm

[Læs blot](#)

Artikelnummer: S110344 B44-3030

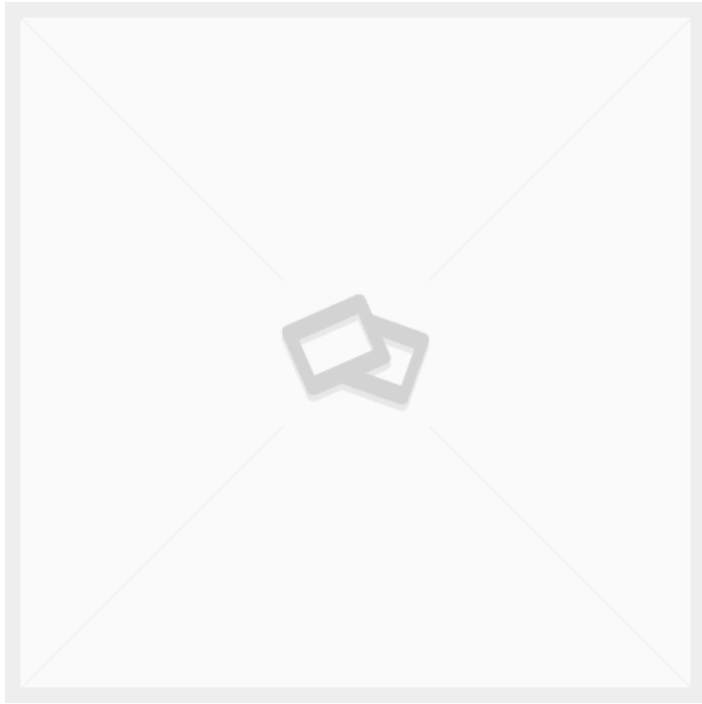

30X50X3 VIERKANTROHR HOHLPROFIL KALTGEFORMT

Gewicht 3,3 kg
Maße 100 × 3 × 3 mm

[Læs blot](#)

Artikelnummer: 349232

Preis: ab 6,76 €

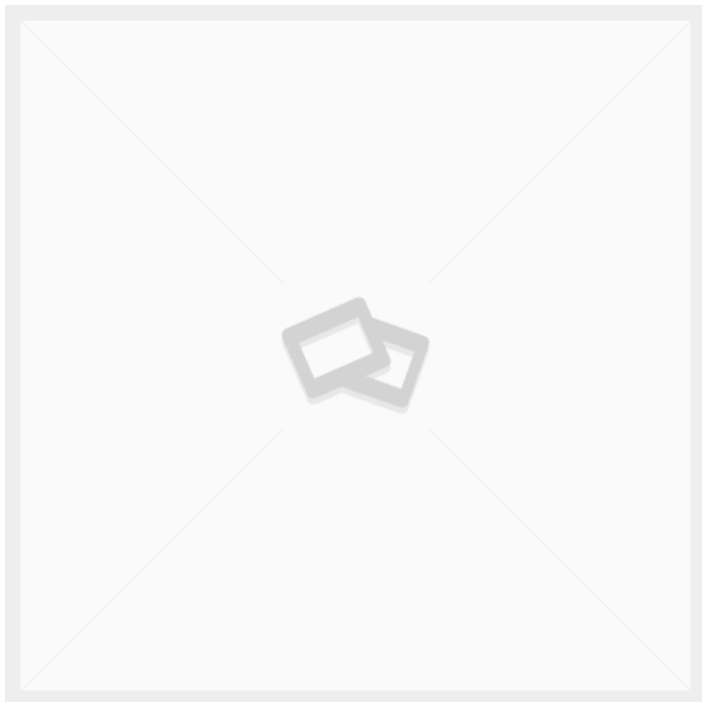

Ø60X2 PRÄZISIONSGESCHWEISSTE S STAHLROHR

Maße 100 × 6 × 6 mm

[Læs blot](#)

Artikelnummer: JRRP6020

Preis: ab 6,48 €

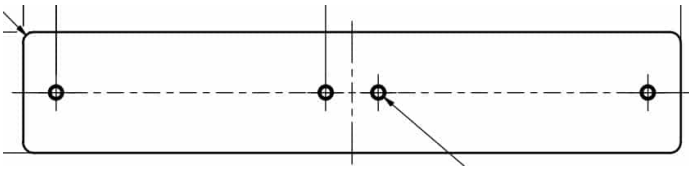

PLATTE 20MM 600X110MM

Gewicht 1,2 kg
Maße 2 × 11 × 60 mm

[Læs blot](#)

Artikelnummer: 3086800030-7A

Preis: ab 95,42 €

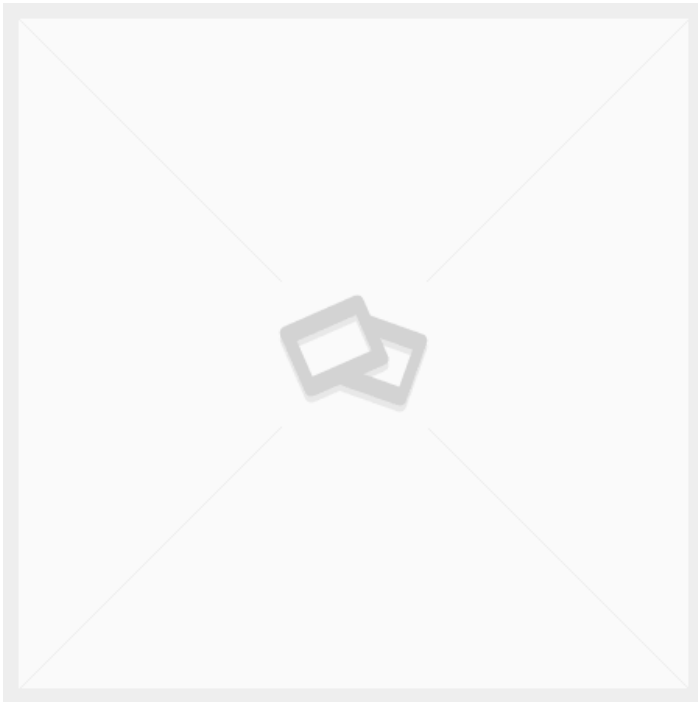

POSITIONIERBOLZEN OHNE ANSCHLAG M12X1,5 GEWINDE

Gewicht 0,15 kg
Maße 2 × 2 × 6,1 mm

[Læs blot](#)

Artikelnummer: MT107850

Preis: ab 8,61 €

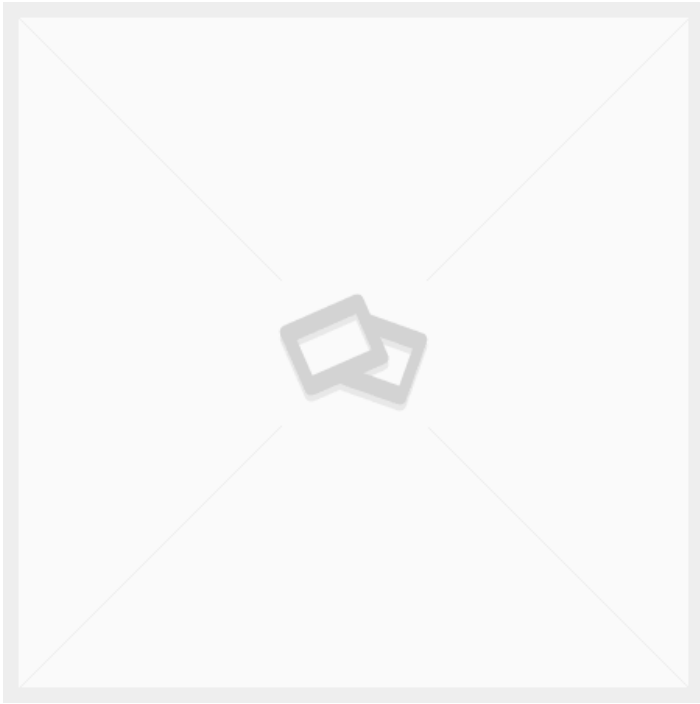

TEXTILWAGEN MIT KLAPPBAREM GRIFF

[Læs blot](#)

Artikelnummer: N / A

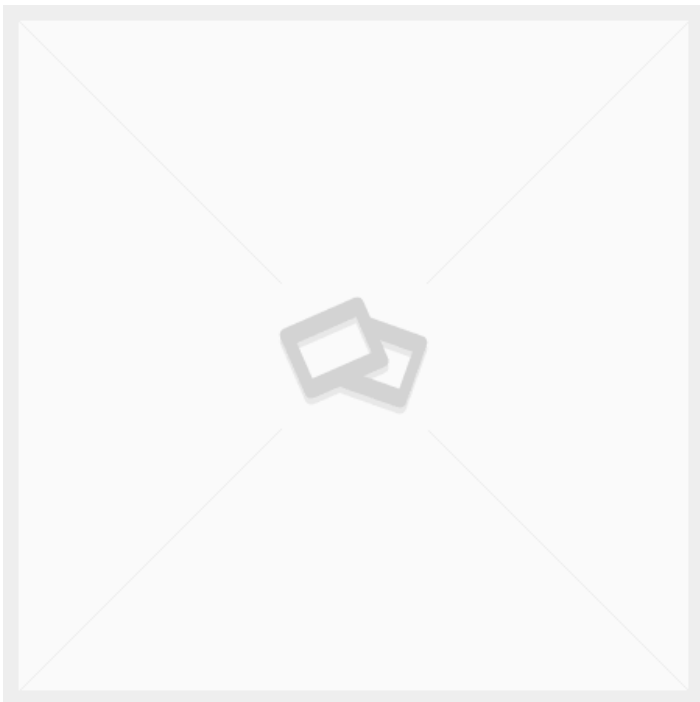

30X30 ROHRSCHENKEL B44-3030 KUNSTSTOFFSTECKER SCHWARZ

[Læs blot](#)

Artikelnummer: S110344

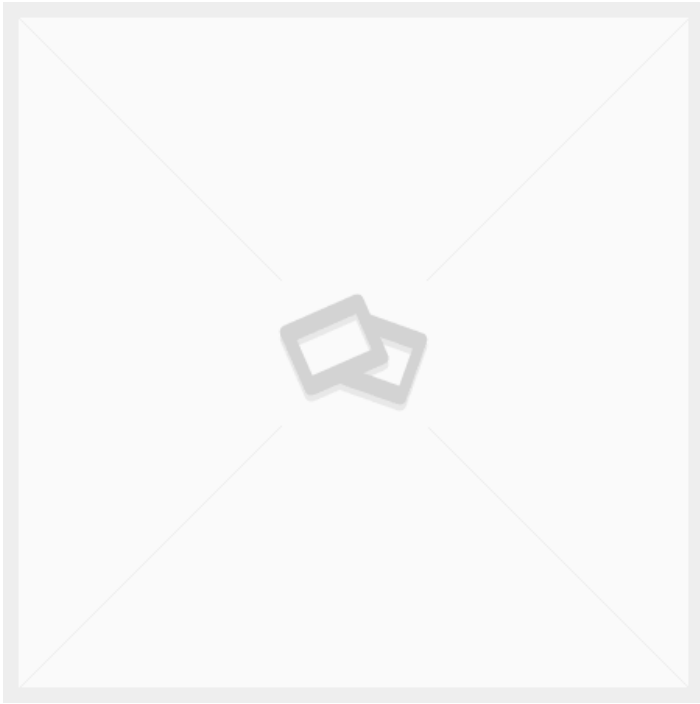

30X30X1,5 VIERKANTROHR PRÄZISIONSSTAHLROHR

[Læs blot](#)

Artikelnummer: S110405

Preis: ab 3,01 €

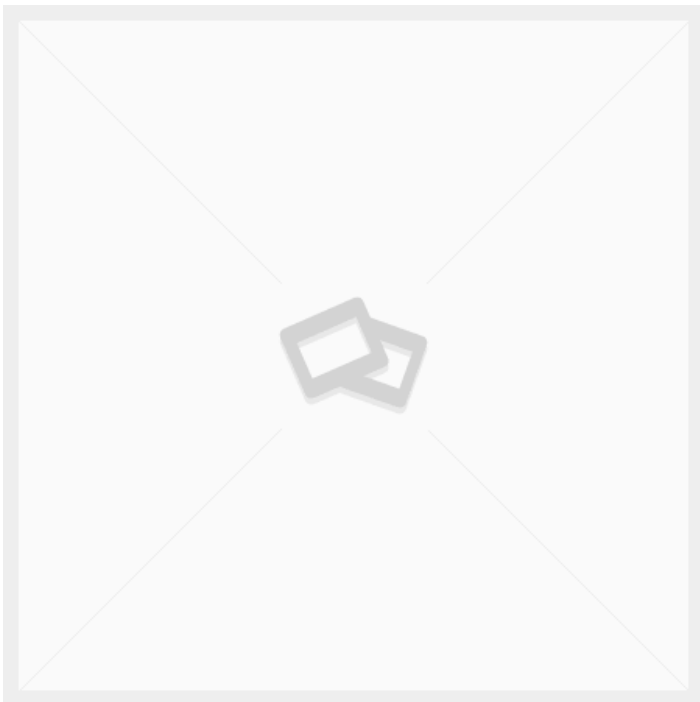

ERG-O-LIFT 300 - NEIGUNG & ROLLEN - 1800X1000 MM

[Læs blot](#)

Artikelnummer: S110449

Preis: ab 2.535,00 €

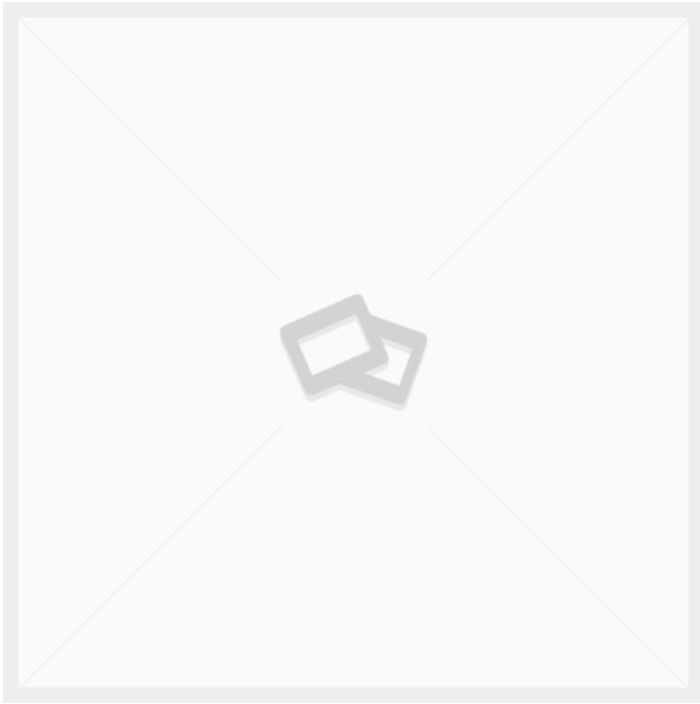

PLATTE 5MM 75X75MM AUFLAGE

Gewicht 0,4 kg
Maße 0,5 × 7,5 × 7,5 mm

[Læs blot](#)

Artikelnummer: 3086800030-8

Preis: ab 3,19 €

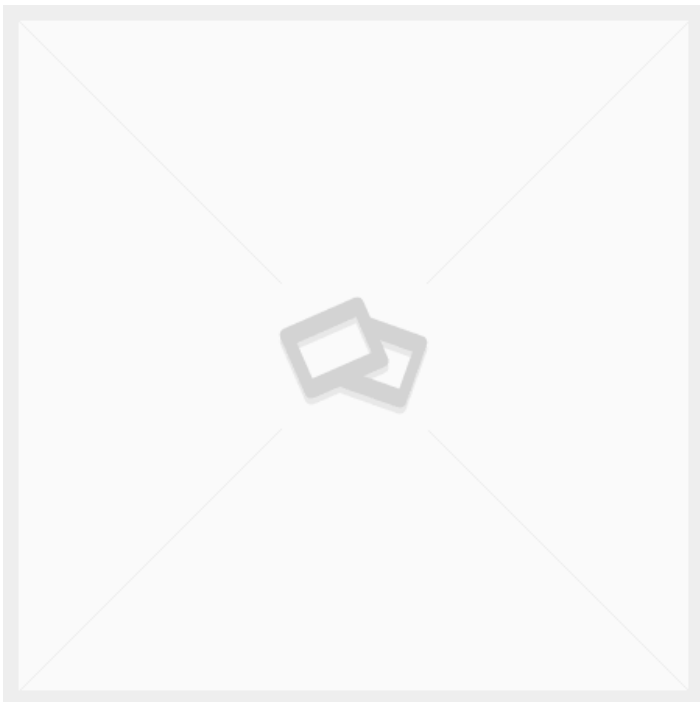

MASCHINENSCHUH Ø55 SCHWARZ 33-D55M10X30 1

Gewicht 0,16 kg
Maße 5 × 55,5 × 5,1 mm

[Læs blot](#)

Artikelnummer: 33-D55M10X30 1

Preis: ab 10,24 €

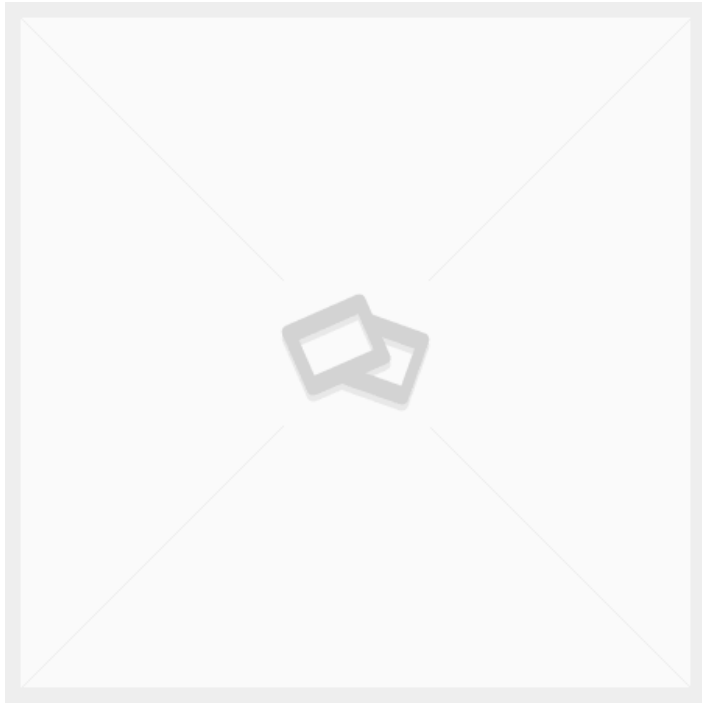

HONORAR

[Læs blot](#)

Artikelnummer: gebyr

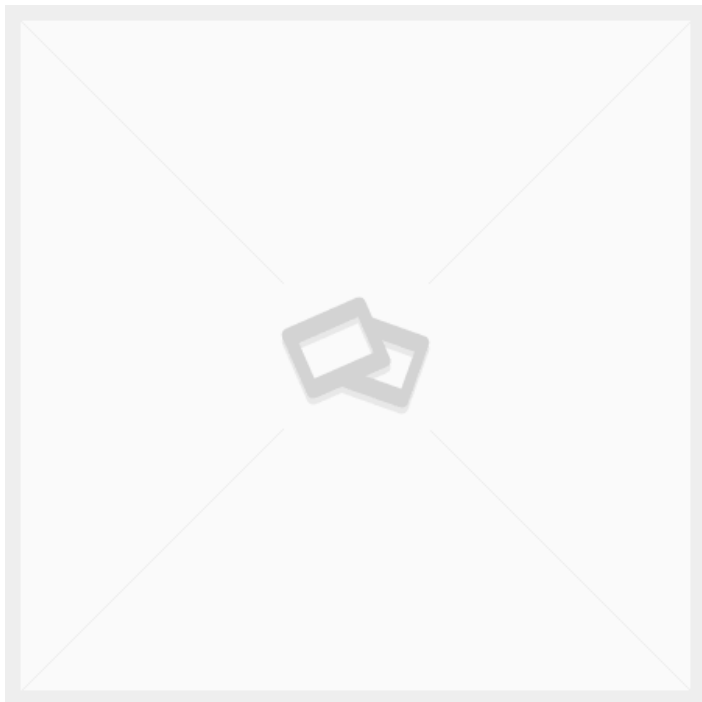

HANDGRIFF M8X30 VERSTELLBAR SCHWARZ

Gewicht

0,04 kg

Maße

55 × 30 × 60 mm

[Læs blot](#)

Artikelnummer: BKP055M

Preis: ab 7,20 €

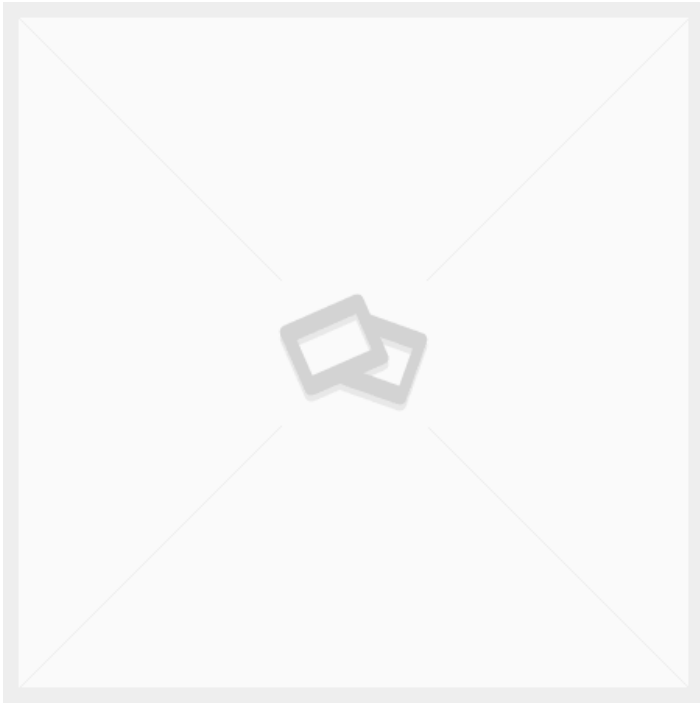

B100000 UNTERE ABLAGE 1600X750X18

Maße 75 × 160 × 1,6 mm

[Læs blot](#)

Artikelnummer: B100000-underhylde

Preis: ab 318,50 €

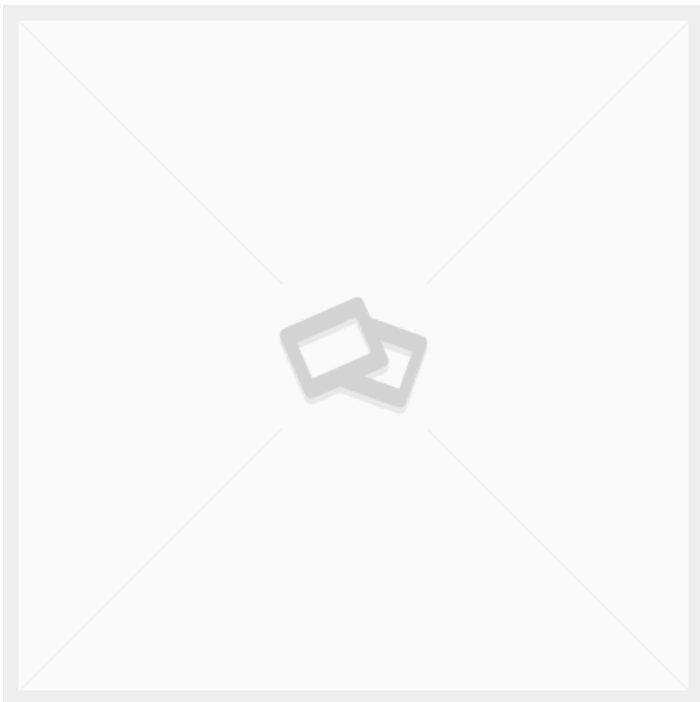

PLATTE FÜR POSITIONANSCHLAG

Maße 13 × 13 × 0,5 mm

[Læs blot](#)

Artikelnummer: 3086800035-10

Preis: ab 6,24 €

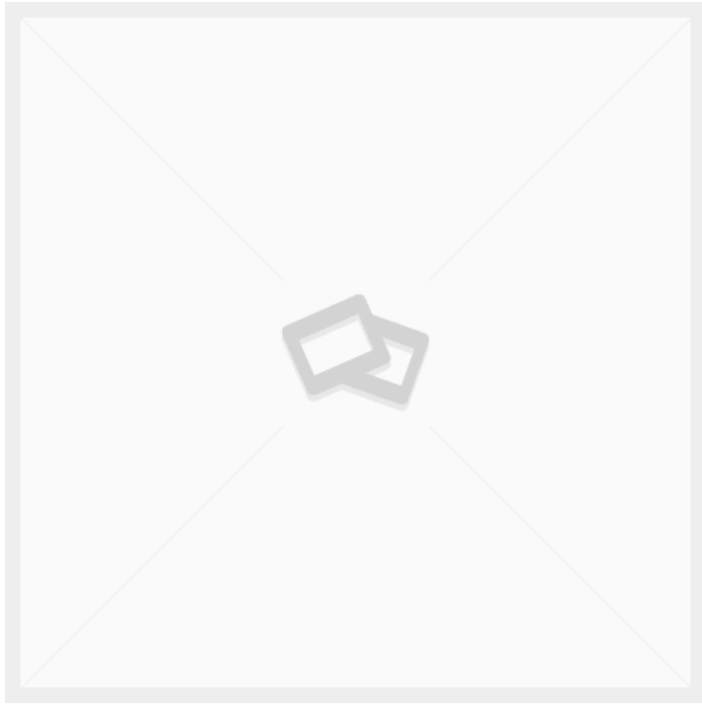

GEBOGENE AUFLAGEPLATTE FÜR ROLLSTÄNDER

Gewicht 0,4 kg
Maße 22,5 × 10 × 10 mm

[Læs blot](#)

Artikelnummer: 3086800030-9

Preis: ab 10,14 €

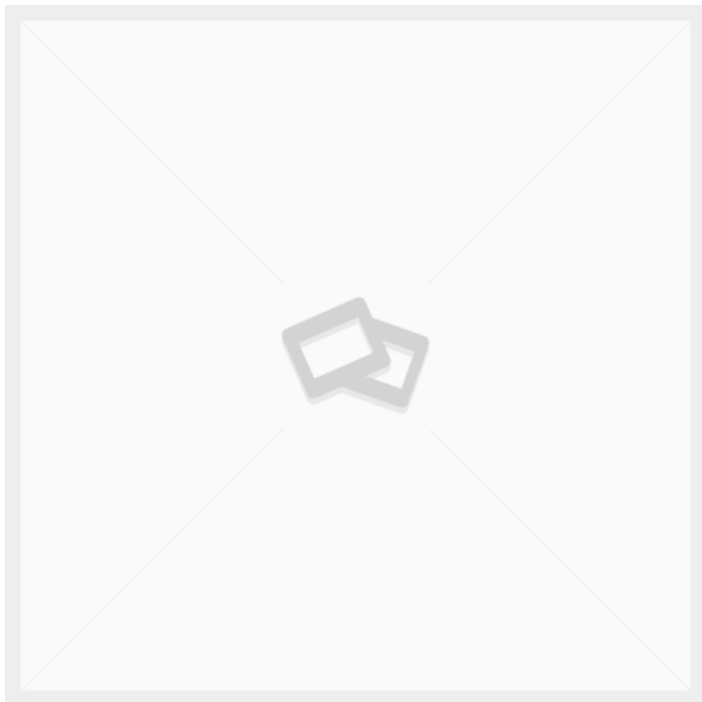

GEWINDESTANGE M6X1000 EDELSTAHL A2

Maße 100 × 0,6 × 0,6 mm

[Læs blot](#)

Artikelnummer: 2150806000

Preis: ab 2,36 €

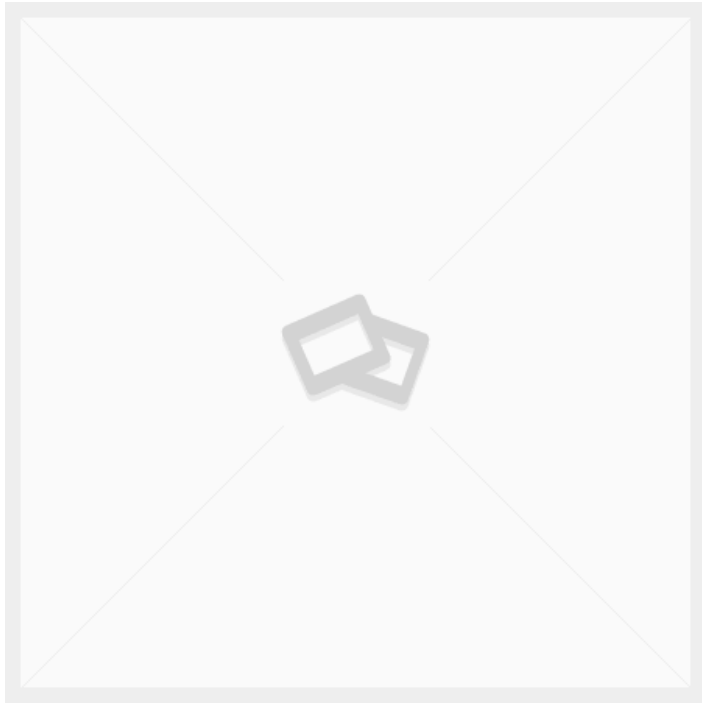

ROLLSTÄNDER KOMPLETT - 1350 MM KERN

[Læs bloß](#)

Artikelnummer: 3086800019

Preis: ab 3.987,75 €

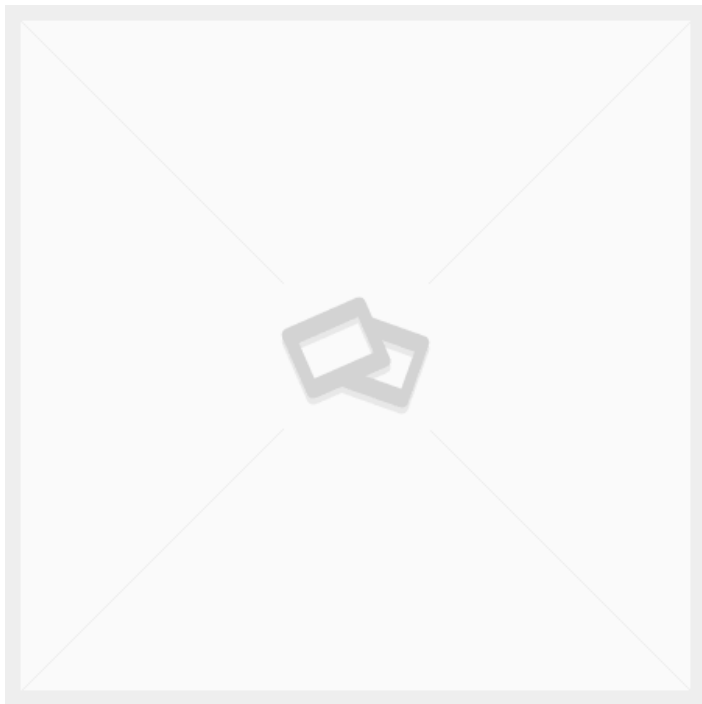

HANDGRIFF M8X30 SCHWARZ

Maße

17 × 40 × 40 mm

[Læs bloß](#)

Artikelnummer: 83D40M 8x30/20 1

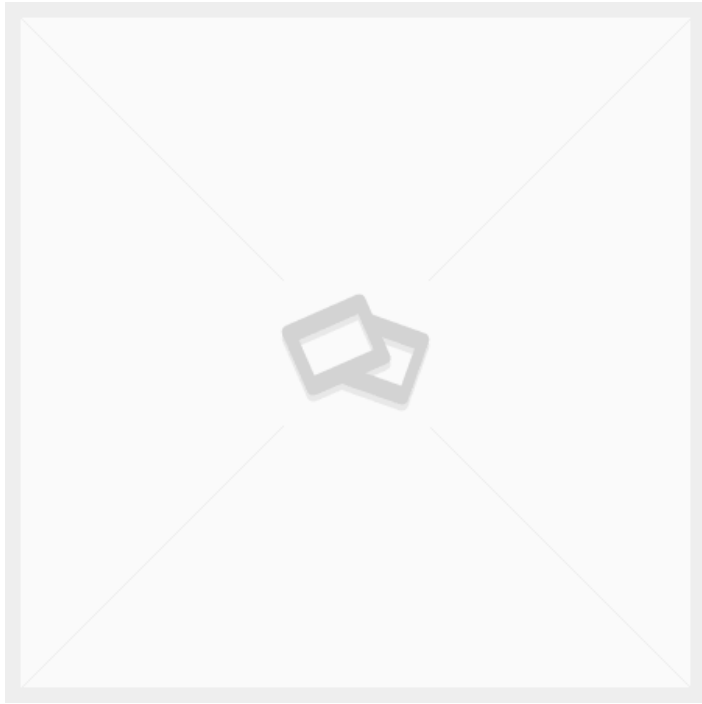

B100000 ARBEITSPLATTE 1600X800X24 HELLGRAU

Maße 80 × 160 × 1,6 mm

[Læs blot](#)

Artikelnummer: B100000 bordplade

Preis: ab 361,14 €

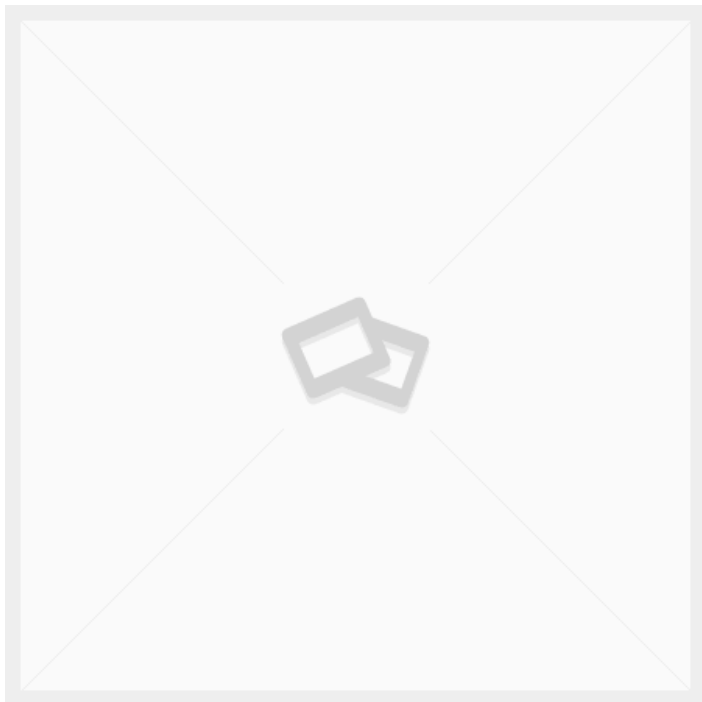

PLATTE FÜR NEIGUNG MIT LÖCHERN 5MM

Maße 7 × 14 × 0,5 mm

[Læs blot](#)

Artikelnummer: 3086800035-11

Preis: ab 6,11 €

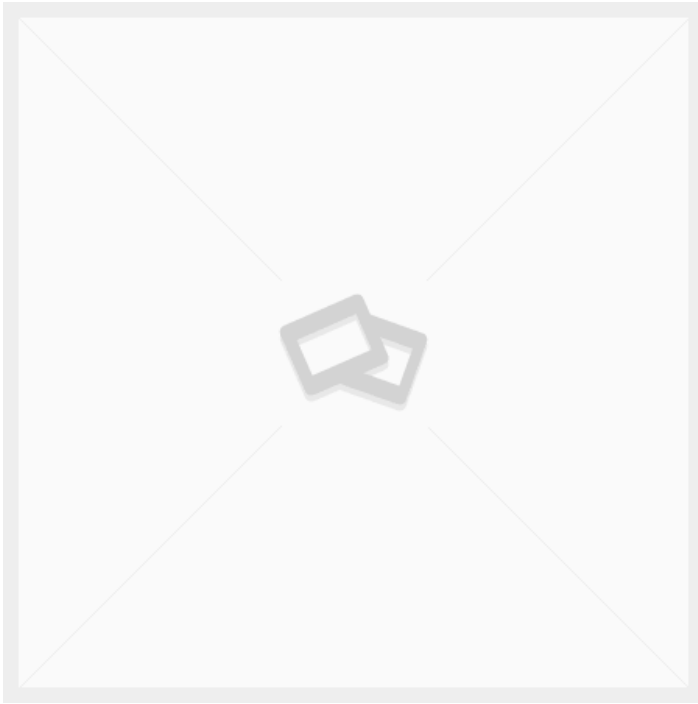

GEBOGENES U-PROFIL FÜR ROLLSTÄNDER

Gewicht 0,35 kg
Maße 65 × 10 × 9,5 mm

[Læs blot](#)

Artikelnummer: 3086800030-17

Preis: ab 44,46 €



ROLLTISCH AUS EDELSTAHL MIT SCHIEBESTANGE - 600X400MM

Størrelser 600x400mm
ca. vægt 18kg
Maximale Belastung 200kg
Hjul Ø75
Geeignet für die
Lebensmittelindustrie ✓

[Læs blot](#)

Artikelnummer: N / A

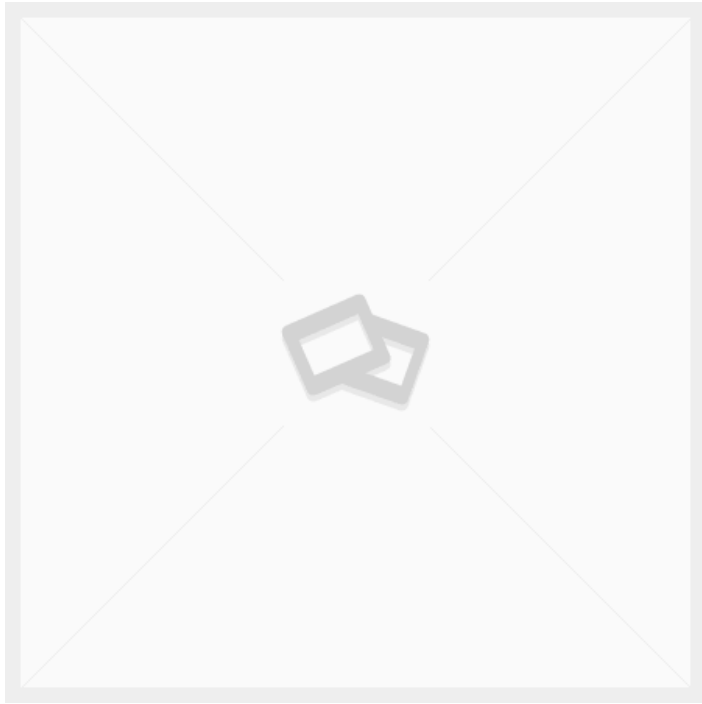

POM-ROLLE MIT KUGELLAGER

Maße 10 × 8,5 × 8,5 mm

[Læs blot](#)

Artikelnummer: 3089800031-7

Preis: ab 30,16 €

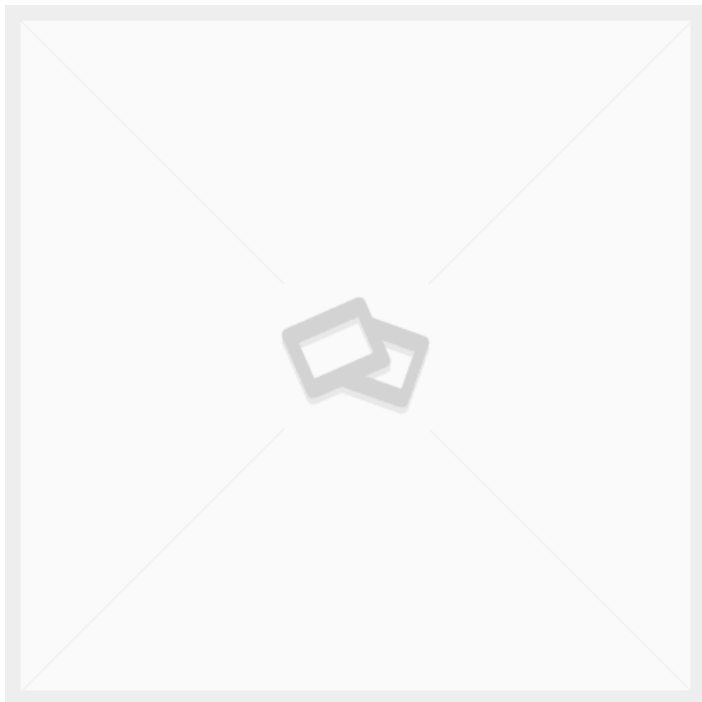

30X6 FLACHSTAHL S275JR

Gewicht 1,41 kg
Maße 100 × 3 × 0,6 mm

[Læs blot](#)

Artikelnummer: 347862

Preis: ab 2,50 €

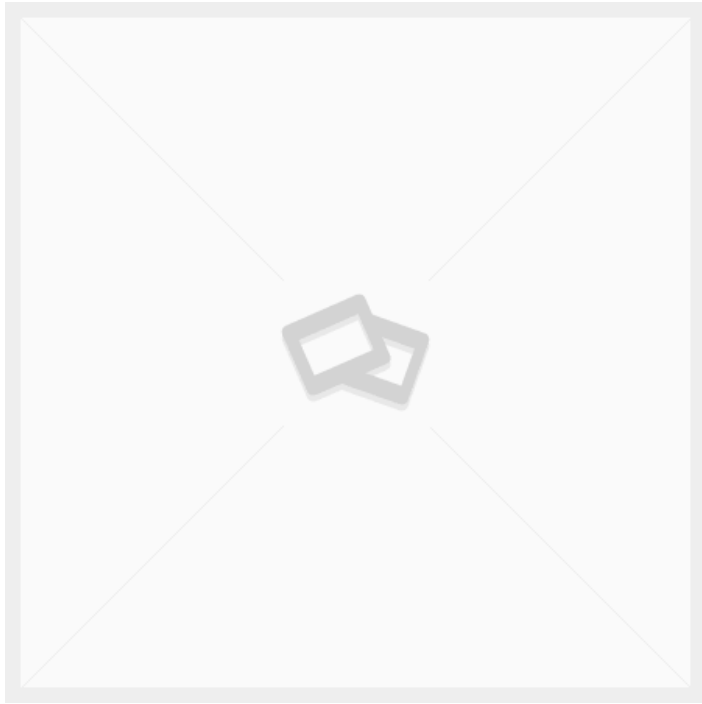

ARBEITSPLATTE 3000X1200X18 M/ABS- KANTE HELLGRAU

Gewicht 35 kg
Maße 120 × 300 × 1,8 mm

[Læs blot](#)

Artikelnummer: 3000x1200x18

Preis: ab 785,72 €

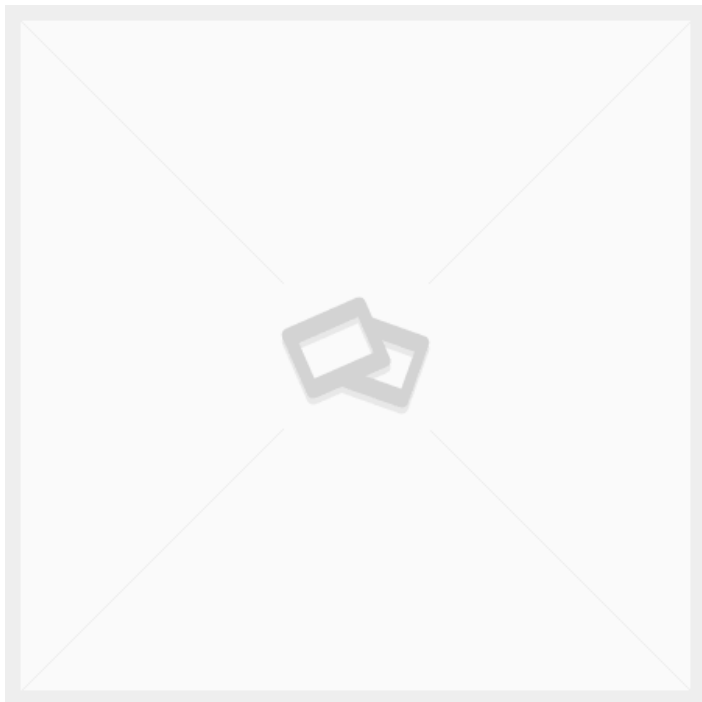

VERSTÄRKUNG FÜR POS- ANSCHLAG 5X20MM

Maße 59,5 × 2 × 0,5 mm

[Læs blot](#)

Artikelnummer: 3086800035-12

Preis: ab 3,58 €

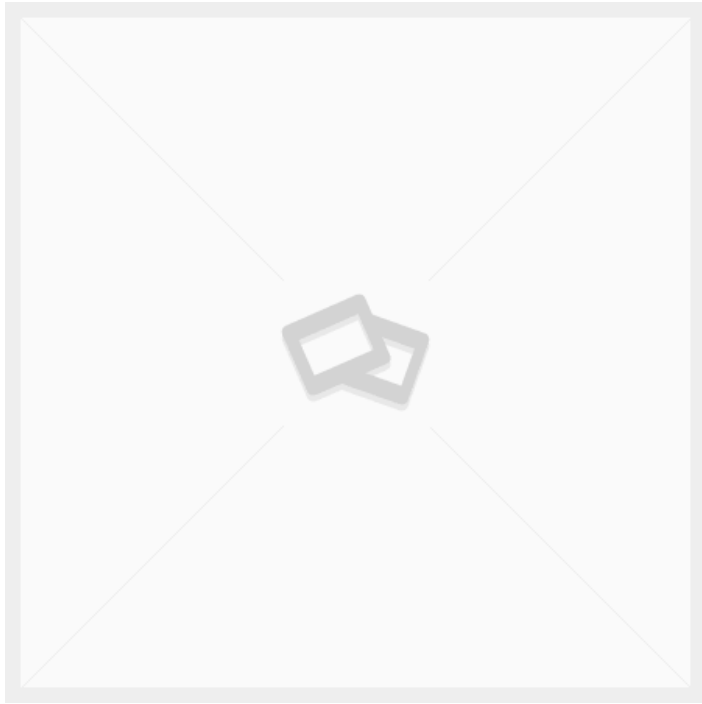

MULTIFUNKTIONALER ETIKETTIERWAGEN

[Læs blot](#)

Artikelnummer: 086R13-A

Preis: ab 1.514,50 €

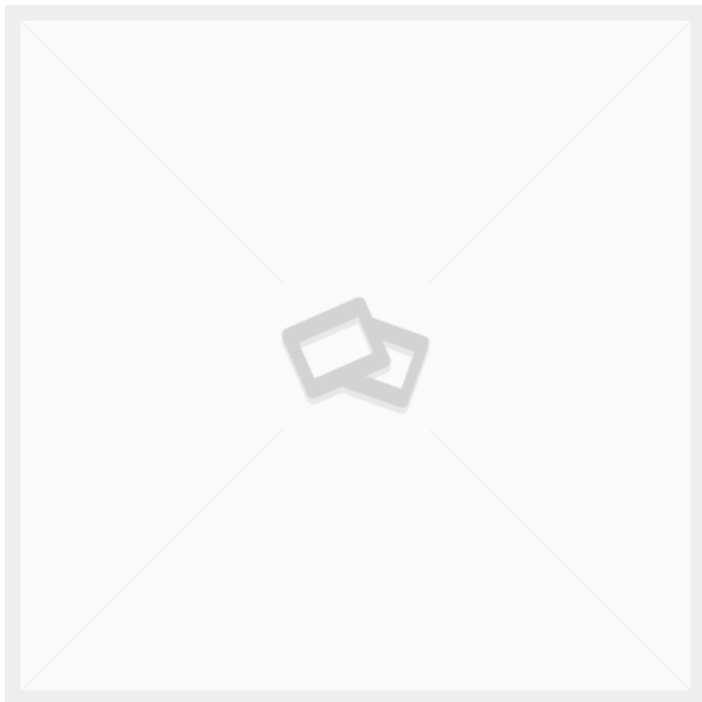

HÖHENVERSTELLBARER TISCH - DUO-LET 3070 - MODELL 1

[Læs blot](#)

Artikelnummer: N / A

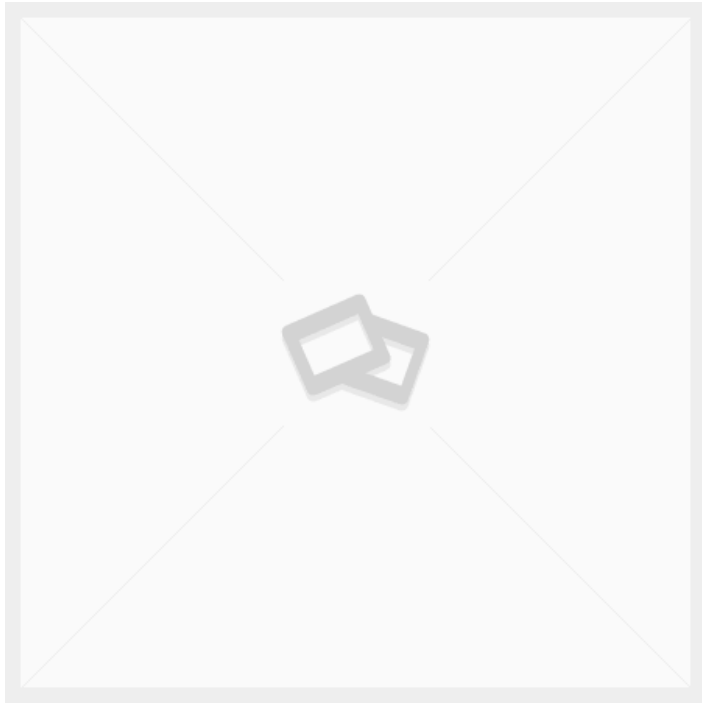

POM-ROLLE MIT KUGELLAGER

[Læs blot](#)

Artikelnummer: 3089800031-6

Preis: ab 23,92 €

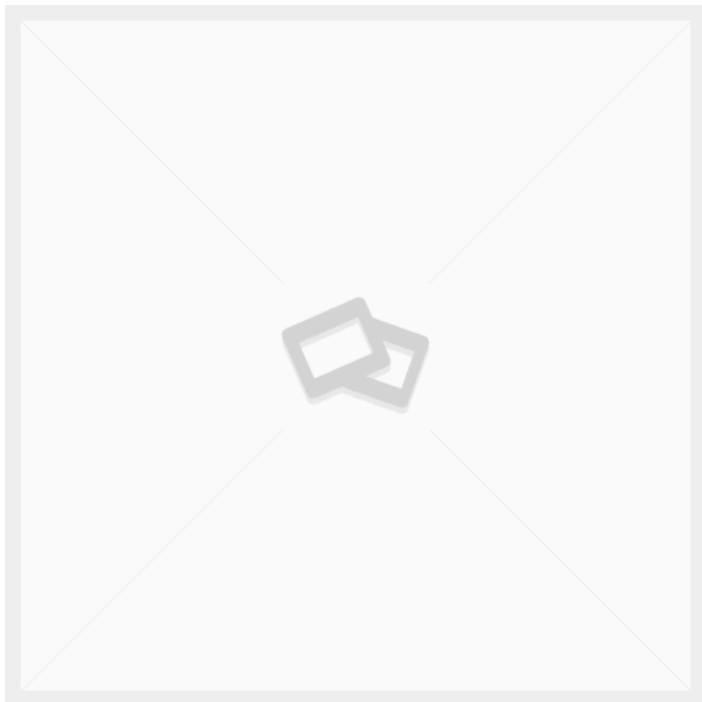

20X6 FLACHSTAHL S275JR

Gewicht

0,94 kg

Maße

100 × 2 × 0,6 mm

[Læs blot](#)

Artikelnummer: 347789

Preis: ab 1,89 €

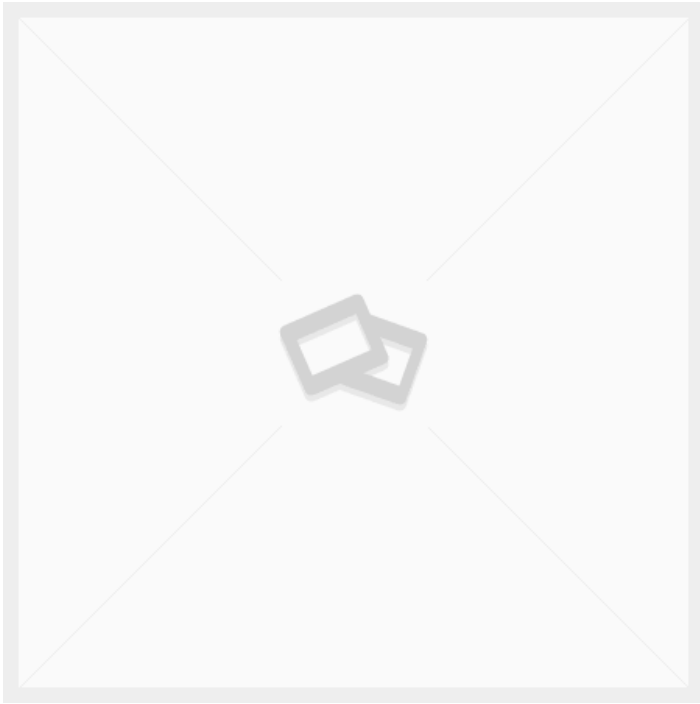

ARBEITSPLATTE 1200X650X18 M/ABS- KANTE HELLGRAU

Gewicht 35 kg
Maße 120 × 300 × 1,8 mm

[Læs blot](#)

Artikelnummer: 1200x650x18

Preis: ab 267,54 €

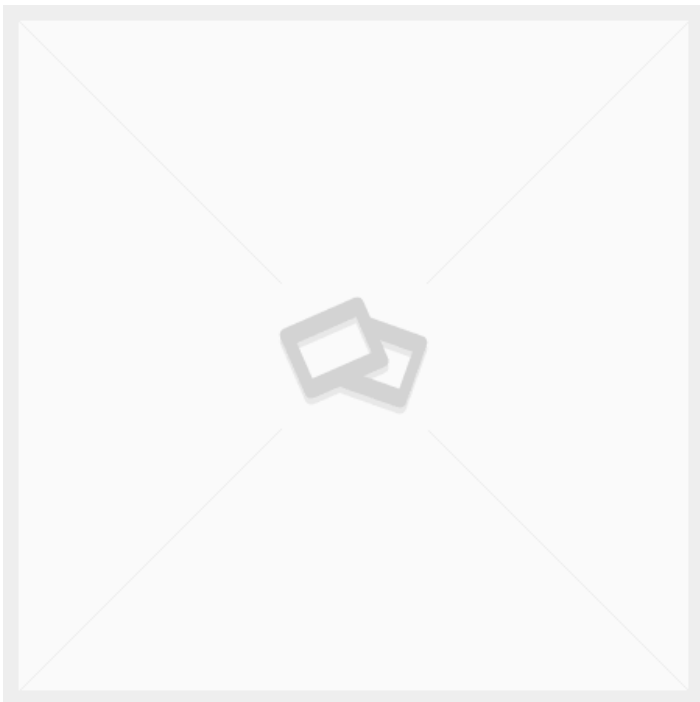

DETAIL FÜR PAKETSTÄNDER 5X20MM

Maße 49,5 × 2 × 0,5 mm

[Læs blot](#)

Artikelnummer: 3086800035-13

Preis: ab 3,51 €

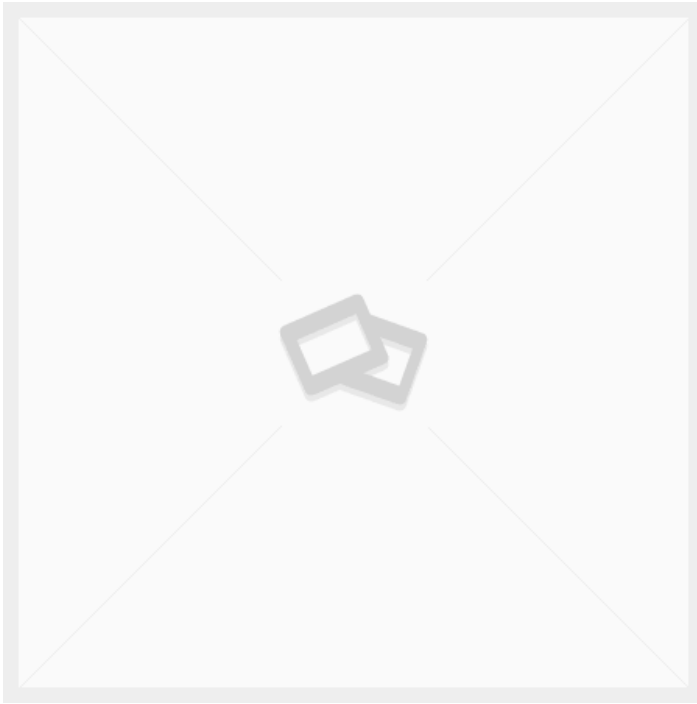

SCHARNIERHALTERUNG AUS EDELSTAHL FÜR REGALBÖDEN. 165X305MM. REGALJUNGE

Gewicht 0,4 kg
Maße 30,5 × 2,3 × 16,5 mm

[Læs bloß](#)

Artikelnummer: 318905

Preis: ab 18,20 €

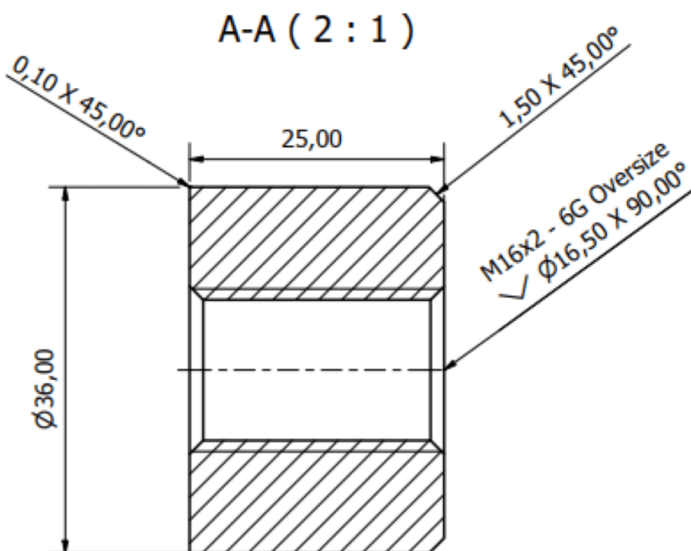

STOPFEN Ø36XM16-25 STAHL 235 ÜBERGRÖSSE

Gewicht 0,25 kg
Maße 25 × 36 × 36 mm

[Læs bloß](#)

Artikelnummer: B100000-Ø36xM16-25 st_6G

Preis: ab 9,69 €

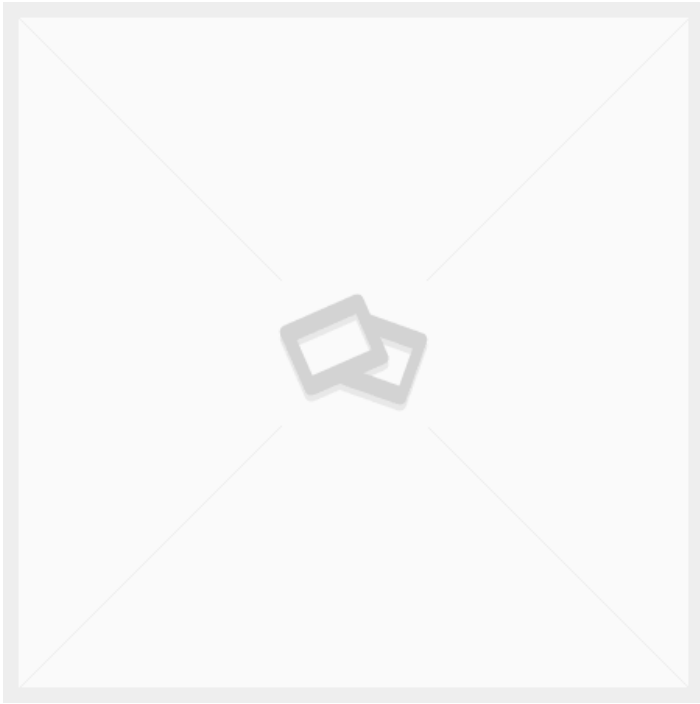

EDELSTAHL-STOPFEN FÜR TAPE/LINER-STÄNDER

Gewicht 0,3 kg
Maße 4 × 2 × 2 mm

[Læs blø](#)

Artikelnummer: B100000-Ø18X15-M8-R2

Preis: ab 7,54 €

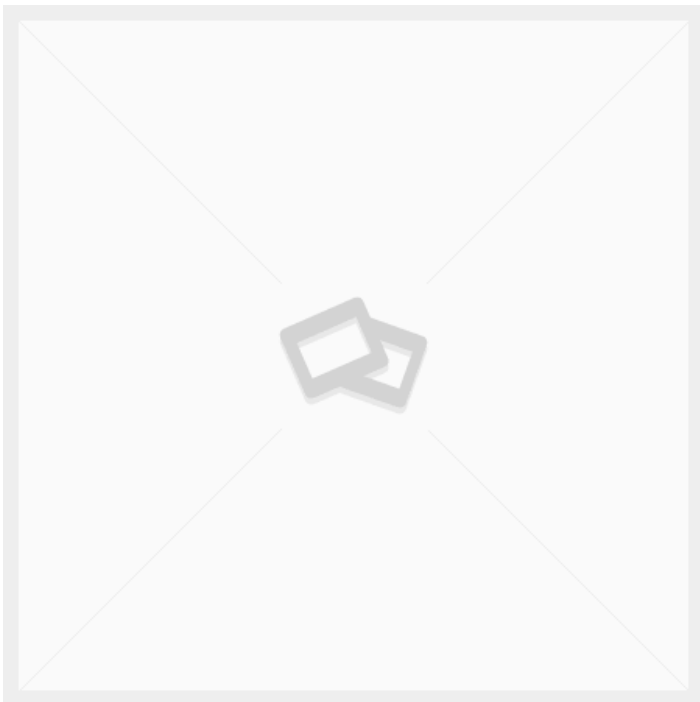

WANNE 85 LITER WEISS 80X55X33CM

Gewicht 2 kg
Maße 80 × 55 × 33 mm

[Læs blø](#)

Artikelnummer: 103958001

Preis: ab 45,50 €

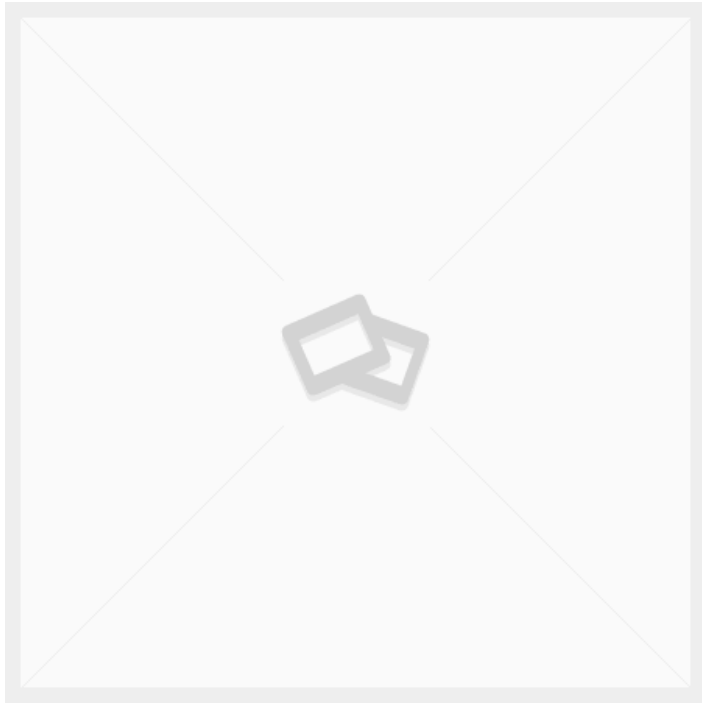

40X40X2 VIERKANTROHR PRÄZISIONSSTAHLROHR EN10305

Gewicht 2,38 kg
Maße 1000 × 40 × 40 mm

[Læs blot](#)

Artikelnummer: 349649

Preis: ab 5,07 €

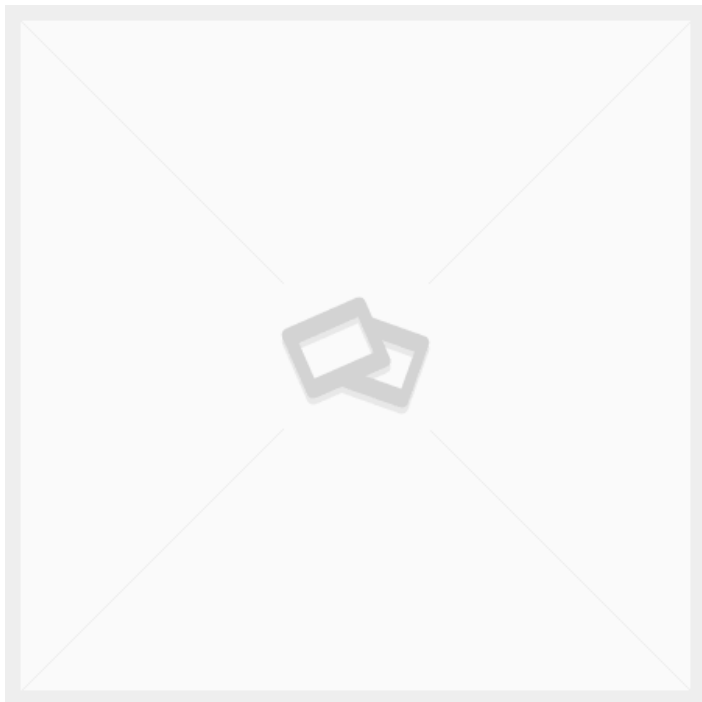

SCHEIBE MIT LÖCHERN Ø130X5MM

Maße 13 × 13 × 0,5 mm

[Læs blot](#)

Artikelnummer: 3086800035-14

Preis: ab 7,02 €

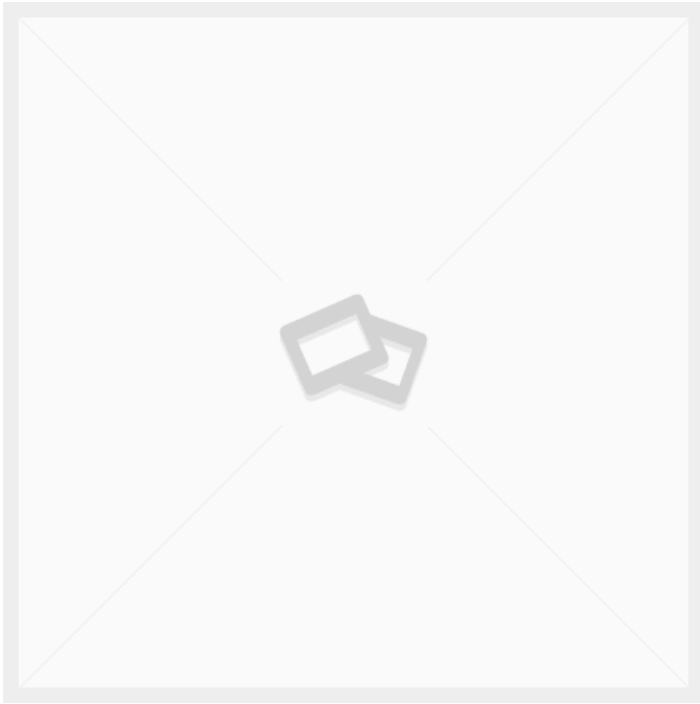

PROFILROHR 25X25X1,5 EDELSTAHL GEBÜRSTET

Gewicht 1,14 kg
Maße 100 × 2,5 × 2,5 mm

[Læs blot](#)

Artikelnummer: RIV42515

Preis: ab 19,48 €

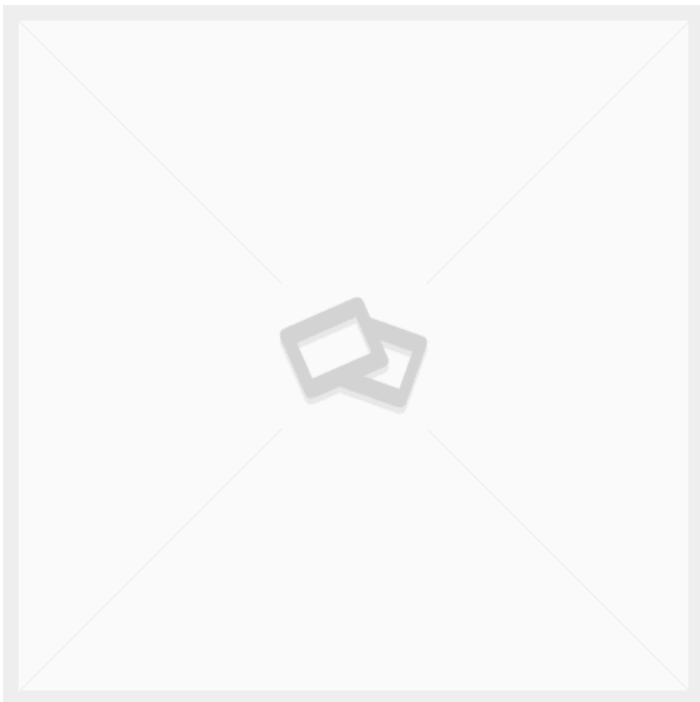

ZELTROLLEN Ø160 FESTSTEHEND 3478UFP160P63

Gewicht 1,8 kg
Maße 137 × 115 × 200 mm

[Læs blot](#)

Artikelnummer: 00000803

Preis: ab 32,50 €

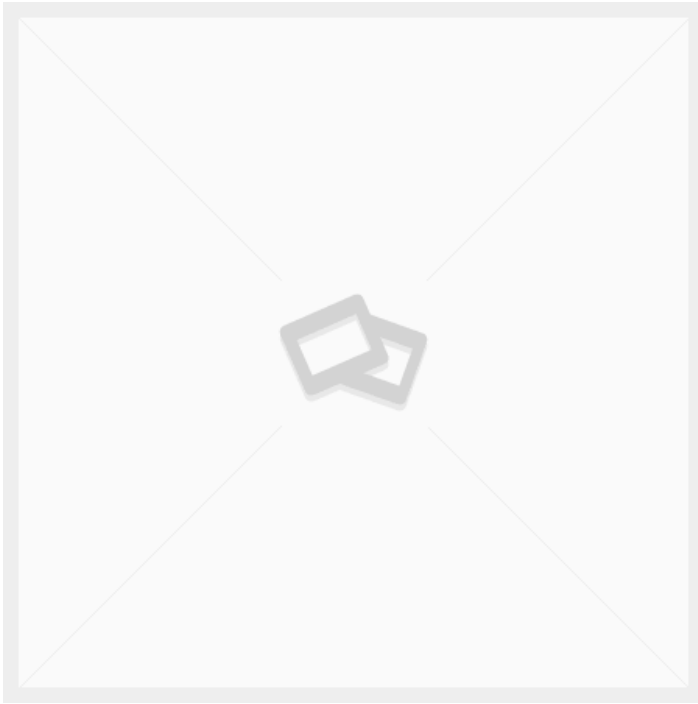

EDELSTAHL-STOPFEN FÜR TAPE/LINER STAND

Maße 4 × 2 × 2 mm

[Læs blot](#)

Artikelnummer: B100000-Ø18X20 M8-90

Preis: ab 10,40 €

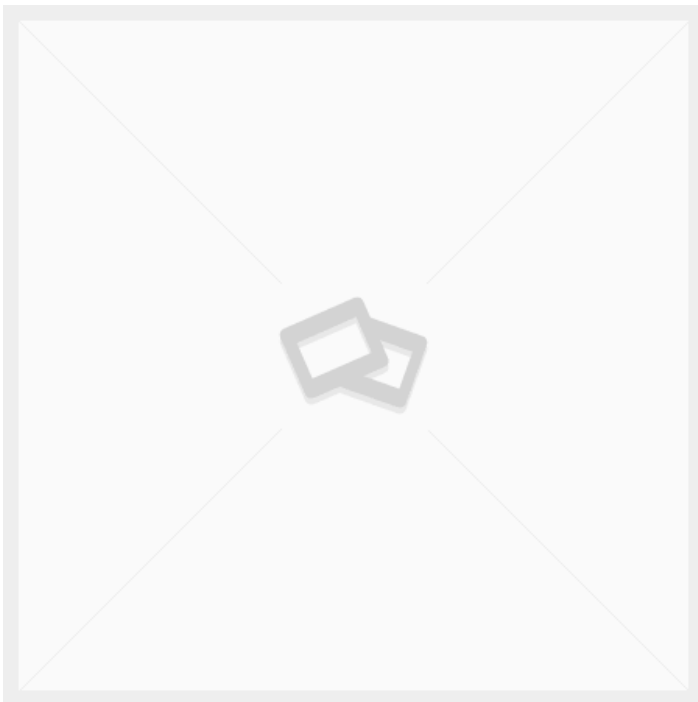

DRAHTGITTER Ø4 MASCHEN C/C 50MM GESCHWEISST SCHWARZER STAHL 1500X3000

Gewicht 30 kg
Maße 300 × 150 × 1 mm

[Læs blot](#)

Artikelnummer: 4340501503

Preis: ab 195,00 €

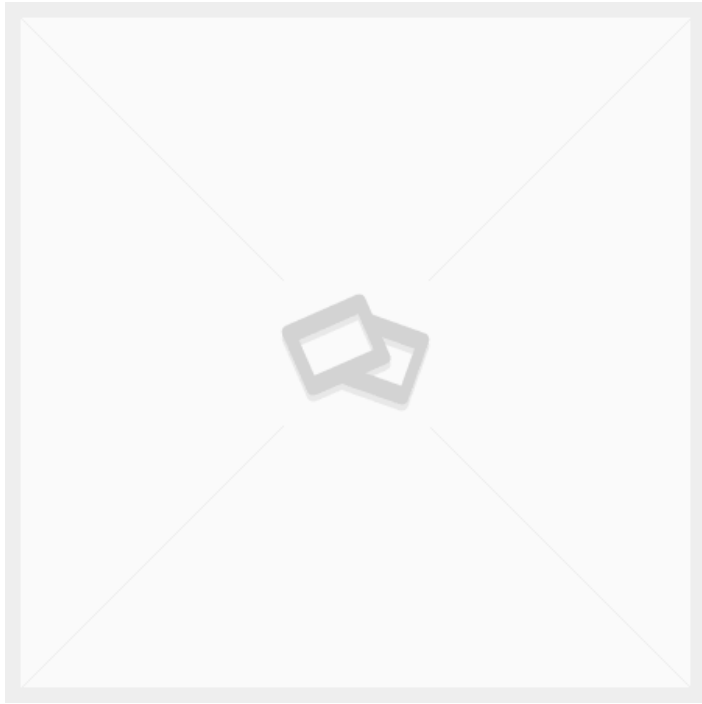

40X20X1.5 VIERKANTROHR PRÄZISIONSSTAHLROHR

Gewicht 1,34 kg
Maße 100 × 3 × 3 mm

[Læs blot](#)

Artikelnummer: 349657

Preis: ab 3,08 €

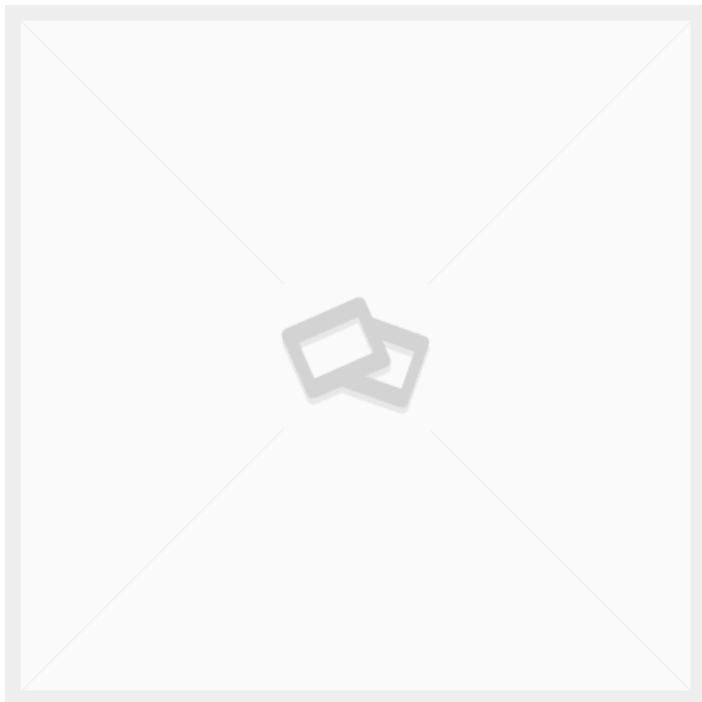

PLATTE 2MM 555X325MM

Gewicht 1 kg
Maße 32,5 × 55,5 × 2 mm

[Læs blot](#)

Artikelnummer: 2090000066-1

Preis: ab 20,02 €

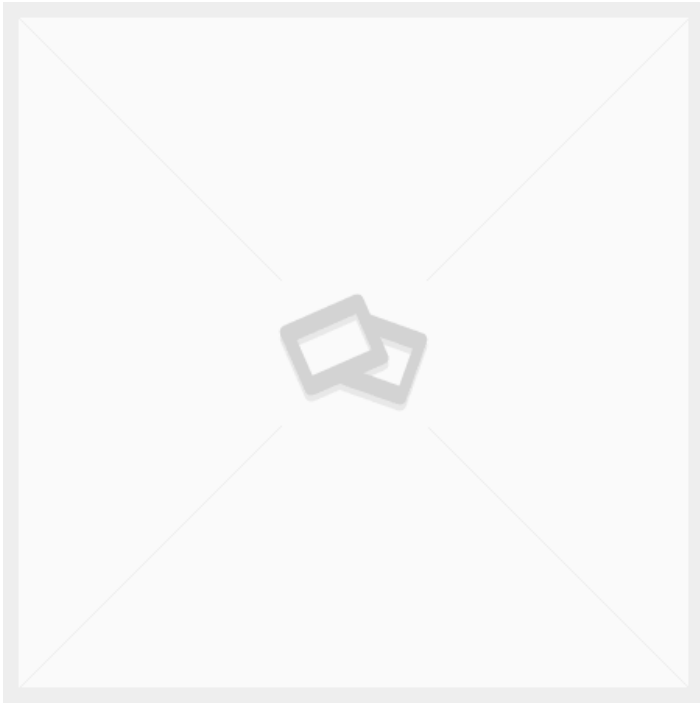

RUNDSTAHL Ø8 ROSTFREI KALTGEZOGEN GESCHLIFFEN

Gewicht 0,15 kg
Maße 100 × 0,8 × 0,8 mm

[Læs blot](#)

Artikelnummer: RFBR8

Preis: ab 2,16 €

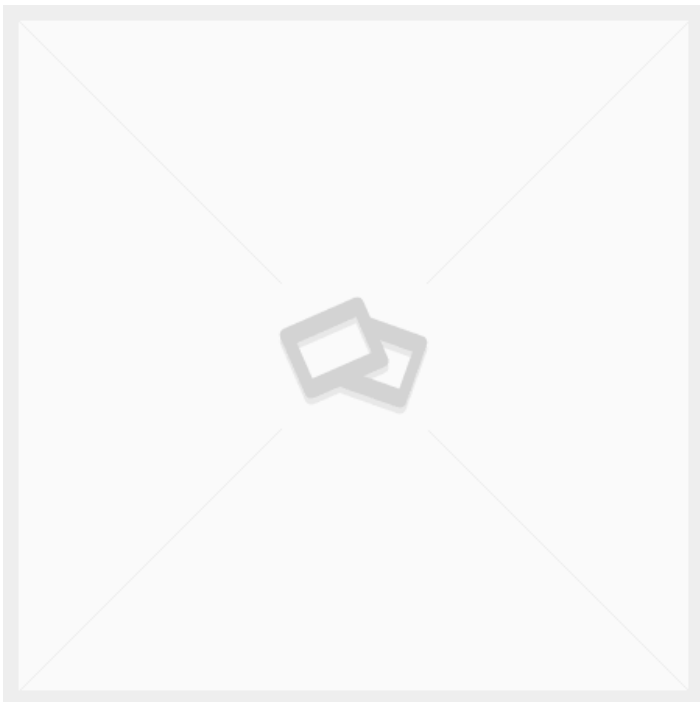

KLEBEBAND / LINER STÄNDER

[Læs blot](#)

Artikelnummer: 2090000066

Preis: ab 304,46 €

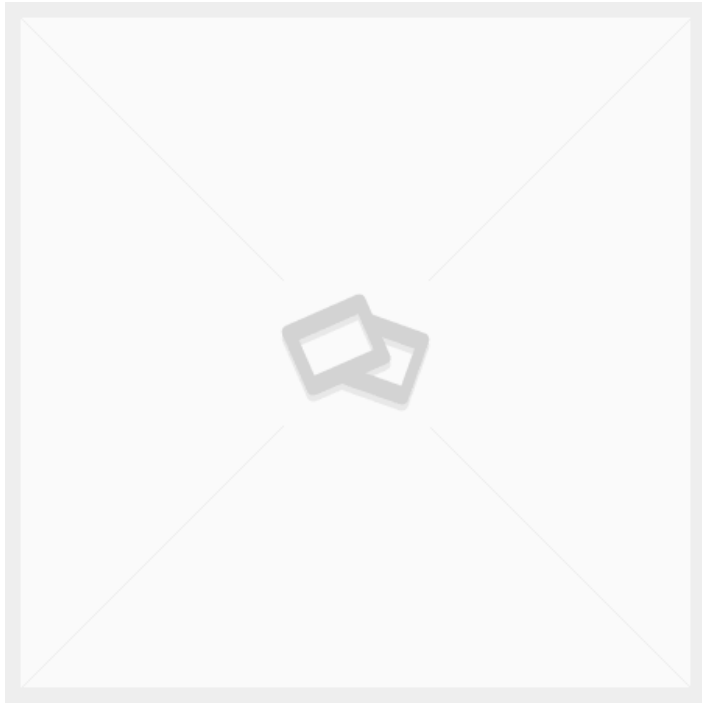

VERSCHIEDENE GEKAUFTE ARTIKEL

[Læs blot](#)

Artikelnummer: 910

Preis: ab 13,00 €

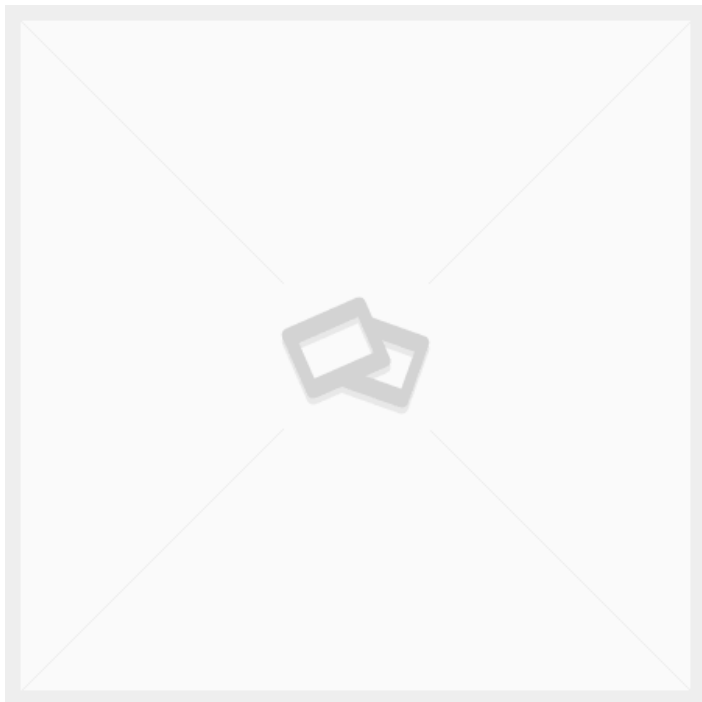

20X3 FLACHSTAHL S275JR

Gewicht

0,47 kg

Maße

100 × 2 × 0,3 mm

[Læs blot](#)

Artikelnummer: 347774

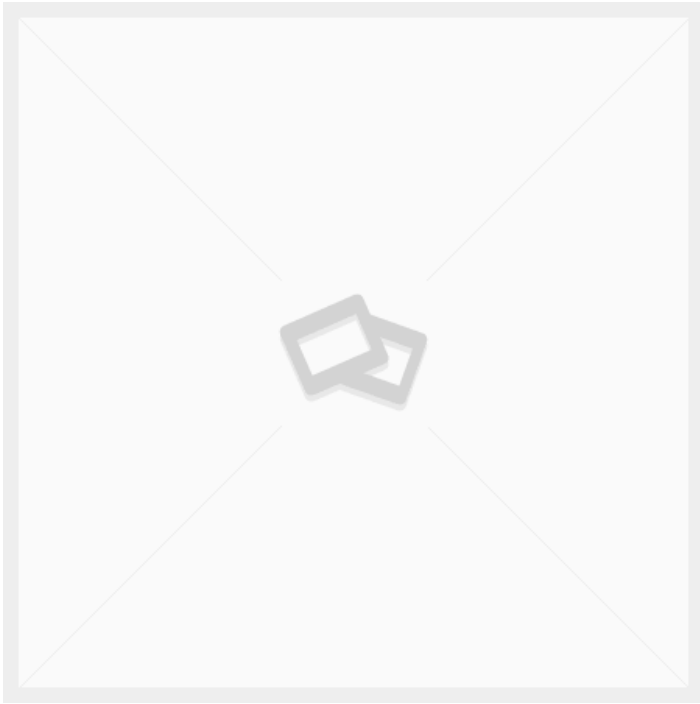

PLATTE 3MM 555X465

Gewicht 1 kg
Maße 46,5 × 55,5 × 2 mm

[Læs blot](#)

Artikelnummer: 2090000066-2

Preis: ab 30,94 €

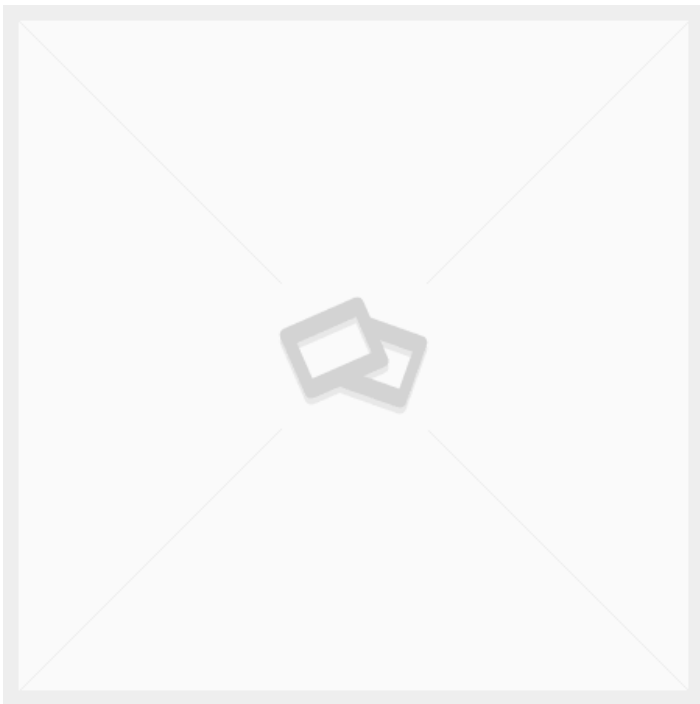

ROSTFREIES STAHLBLECH 1.5X1000X2000MM

Gewicht 24 kg
Maße 200 × 100 × 0,02 mm

[Læs blot](#)

Artikelnummer: RAKB2115

Preis: ab 138,58 €

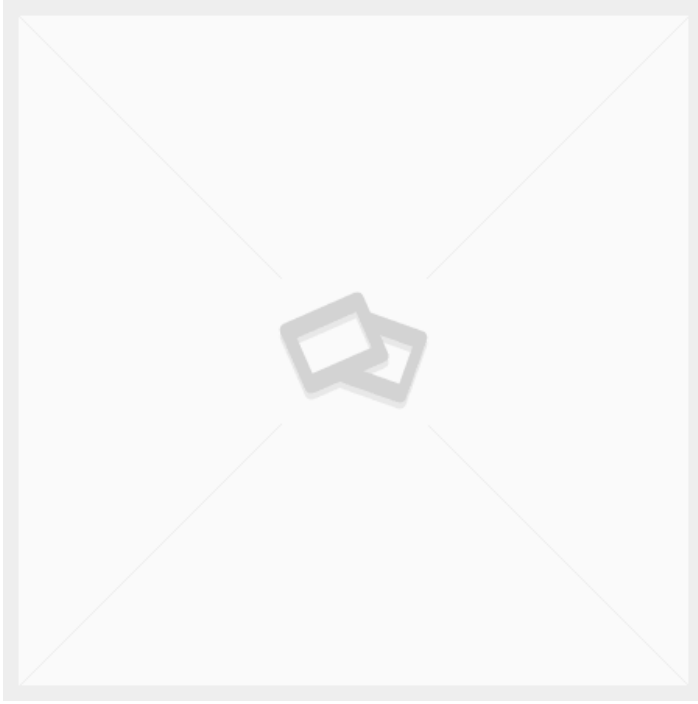

RANDSTREIFEN SCHWARZ, KLEMMBREITE VON 1-2MM

Maße 1 × 1 × 1 mm

[Læs blot](#)

Artikelnummer: MT101609

Preis: ab 2,77 €

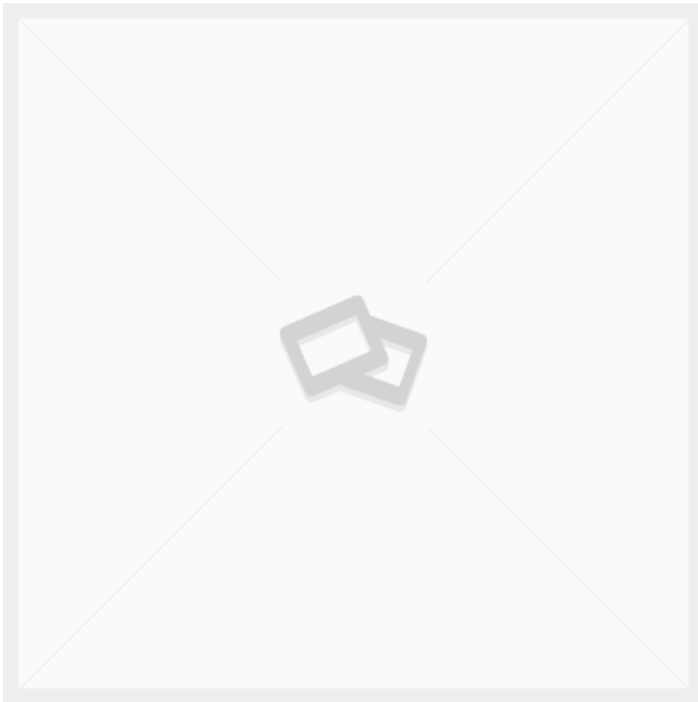

50X50X1.5 VIERKANTROHR PRÄZISIONSSTAHLROHR ENTKAPPT

Gewicht 2,28 kg
Maße 100 × 5 × 5 mm

[Læs blot](#)

Artikelnummer: JRKP506

Preis: ab 2,16 €

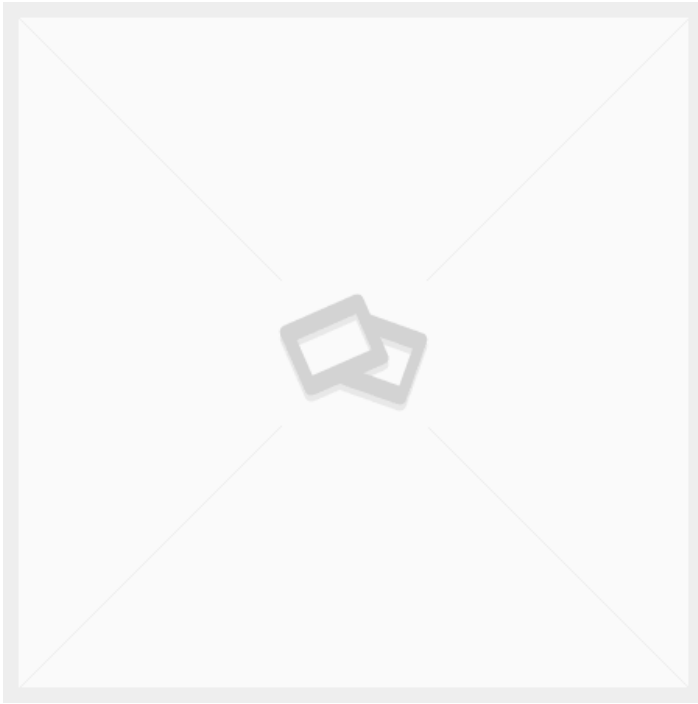

PERFORIERTES BLECH 9X9MM LÖCHER 7% LUFT

Maße 200 × 100 × 0,15 mm

[Læs blot](#)

Artikelnummer: F812150300

Preis: ab 82,16 €

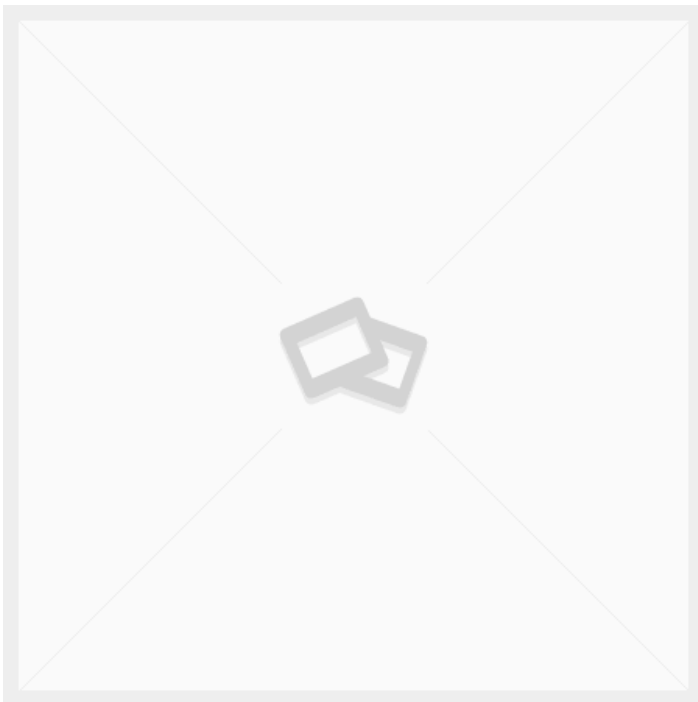

GEBOGENER BÜGEL AUS 10MM BLECH

Gewicht 1,5 kg
Maße 30 × 27 × 24 mm

[Læs blot](#)

Artikelnummer: 3086800031-1

Preis: ab 30,68 €

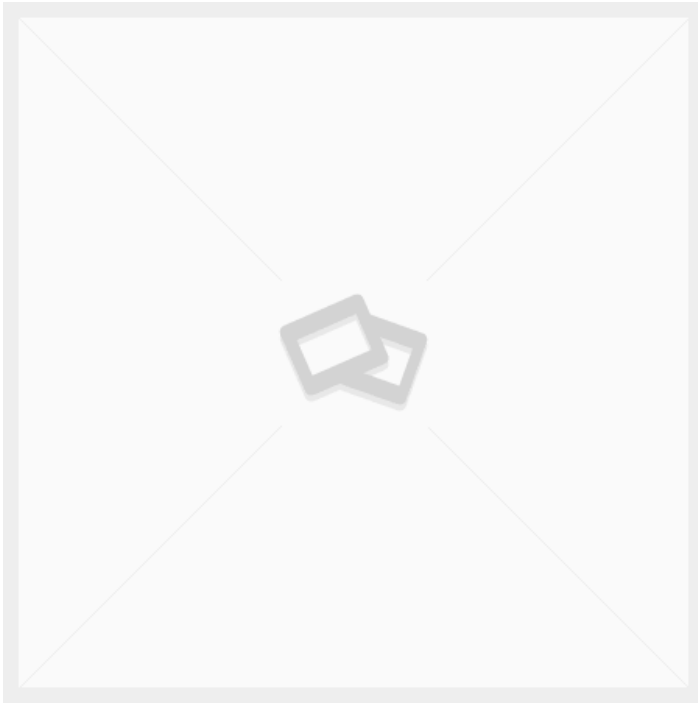

PLATTE AUS ROSTFREIEM STAHL 3X1000X2000MM

Gewicht 48 kg
Maße 200 × 100 × 0,02 mm

[Læs blø](#)

Artikelnummer: RAKB213

Preis: ab 273,00 €

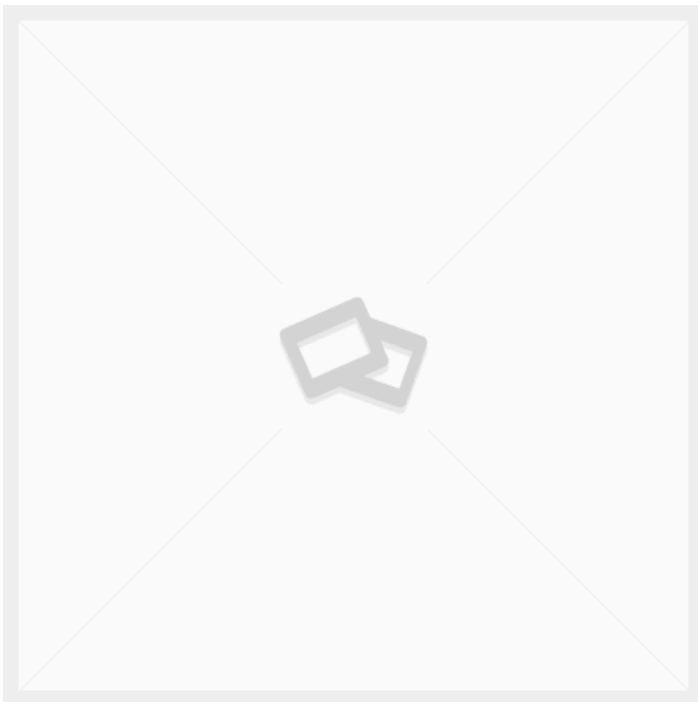

25X25X2 VIERKANTROHR STAHLPROFILROHR - EN10305-5

Gewicht 1,36 kg
Maße 100 × 2,5 × 2,5 mm

[Læs blø](#)

Artikelnummer: S110391_2

Preis: ab 2,69 €

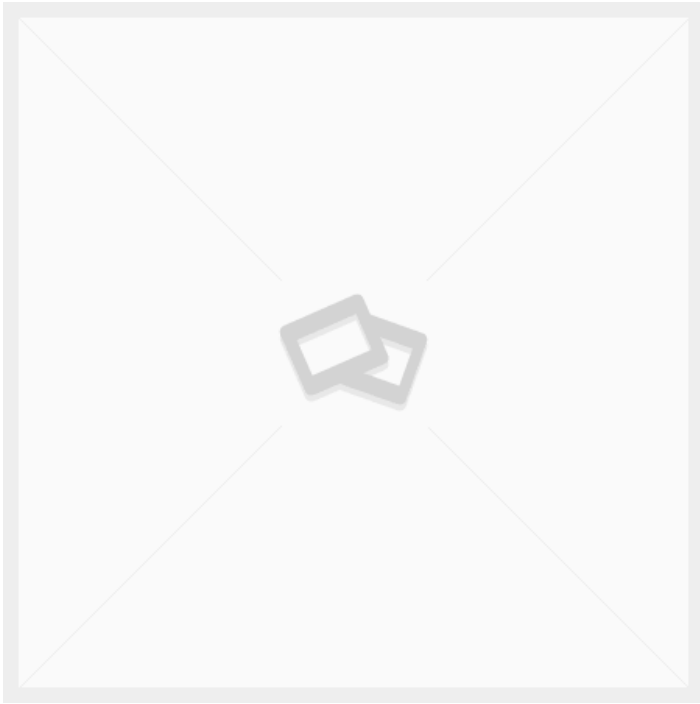

30X30X2 VIERKANTROHR PRÄZISIONSSTAHLROHR

Gewicht 1,34 kg
Maße 100 × 3 × 3 mm

[Læs blø](#)

Artikelnummer: 349645

Preis: ab 3,94 €

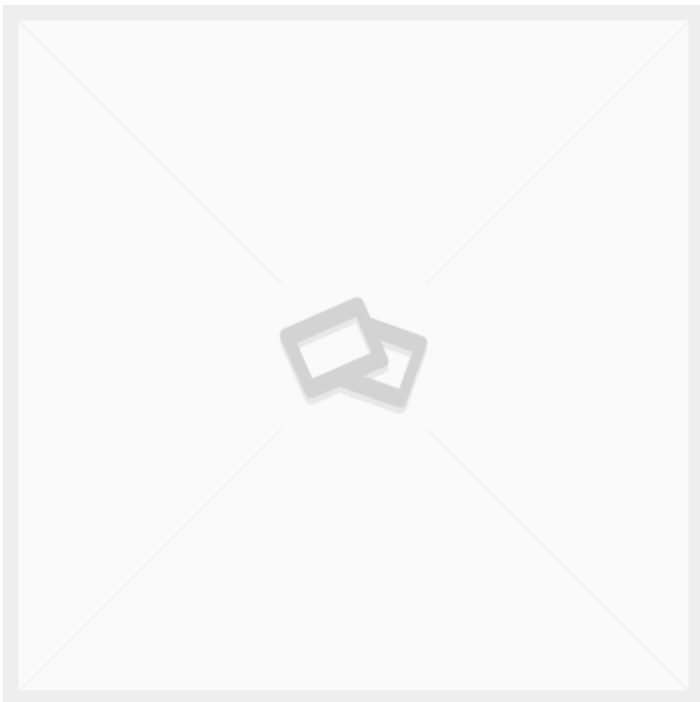

SCHUBLADENELEMENT 3X100MM MIT AUFHÄNGUNG

Gewicht 19 kg
Maße 500 × 385 × 435 mm

[Læs blø](#)

Artikelnummer: 184480408

Preis: ab 622,70 €



SCHNEIDEN SIE DIE HALTERUNGSPLATTE IN 10MM

Gewicht 1,5 kg
Maße 1 × 27 × 18 mm

[Læs blot](#)

Artikelnummer: 3086800031-2

Preis: ab 17,94 €

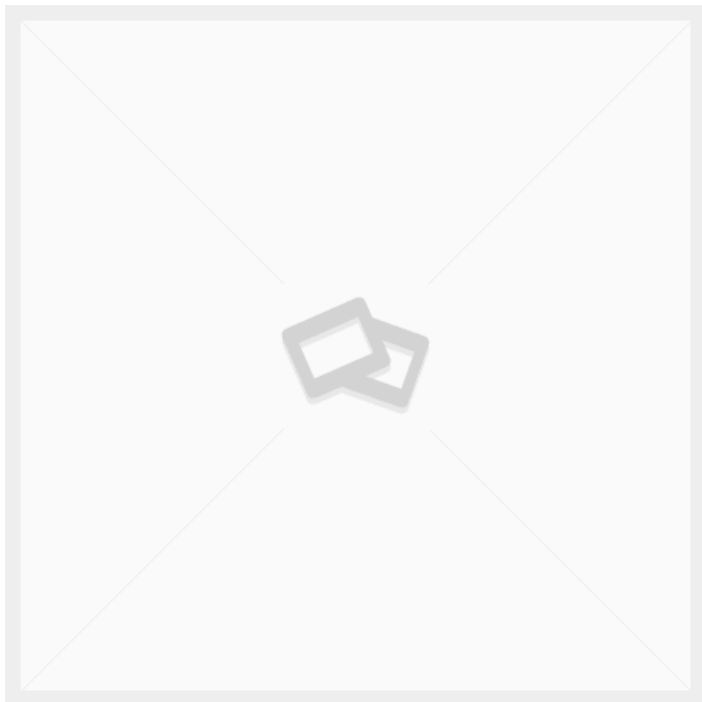

PROFILFÜHRUNG AUS EDELSTAHL 1.5X25X25X608MM

Maße 60 × 2,5 × 2,5 mm

[Læs blot](#)

Artikelnummer: 116060

Preis: ab 23,40 €

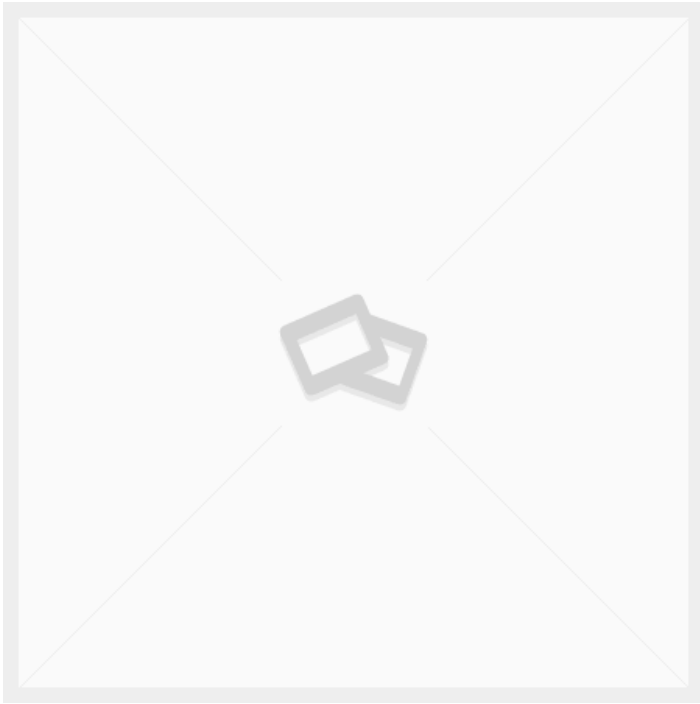

30X20X1,5 VIERKANTROHR PRÄZISIONSSTAHLROHR

Gewicht 1,1 kg
Maße 100 × 2 × 3 mm

[Læs blot](#)

Artikelnummer: S110391_2_2

Preis: ab 2,09 €

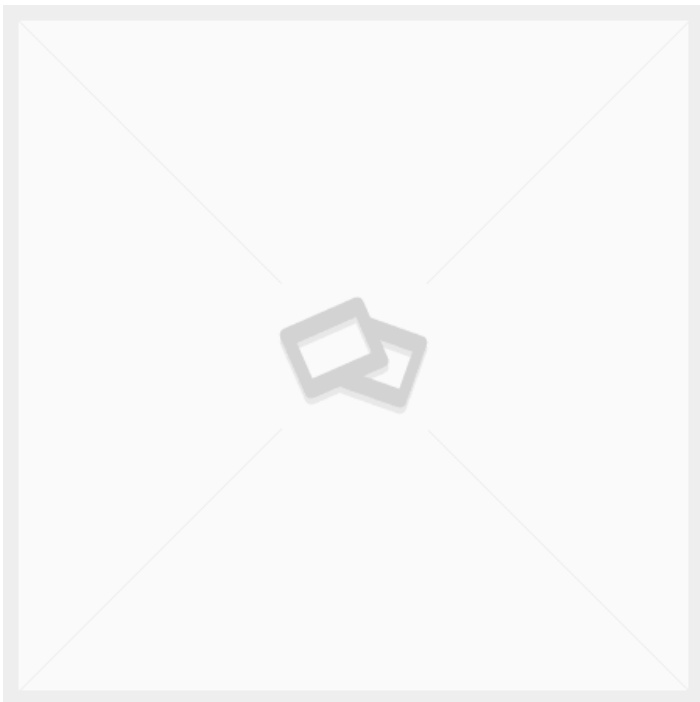

30X30X2 VIERKANTROHR STAHLPROFILROHR

Gewicht 1,75 kg
Maße 100 × 3 × 3 mm

[Læs blot](#)

Artikelnummer: S110405_2

Preis: ab 3,28 €

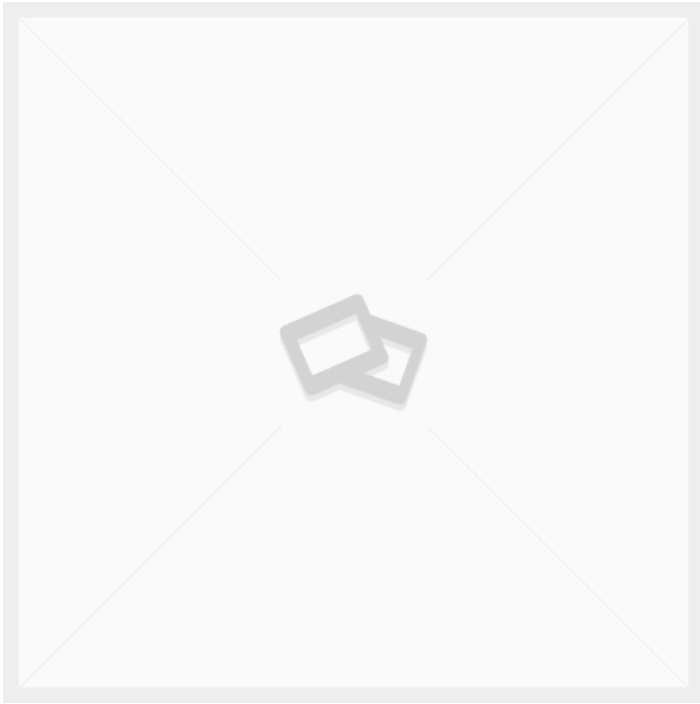

MONTAGEPLATTE FÜR FERNSTEUERUNG MIT MAGNET LINAK

Gewicht 0,1 kg
Maße 1,2 × 5 × 14,3 mm

[Læs blot](#)

Artikelnummer: MB001

Preis: ab 8,32 €

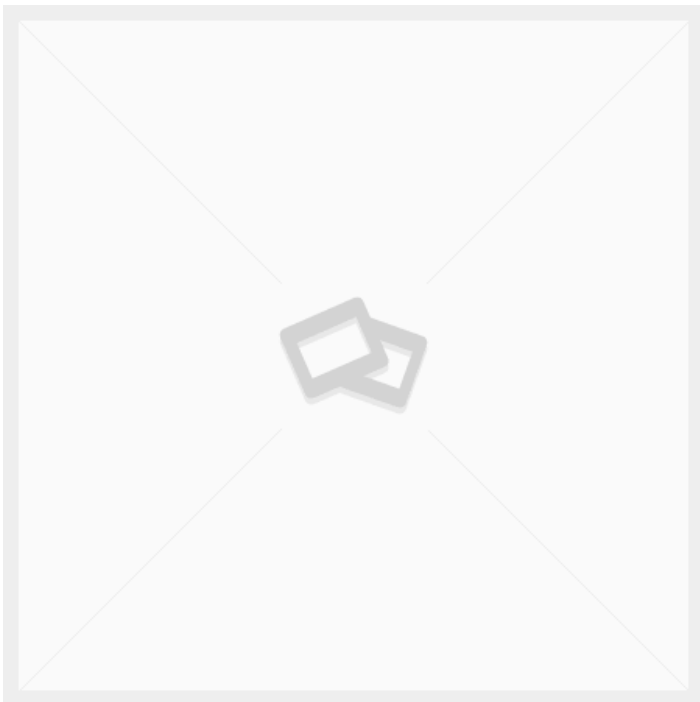

PLATTE IN 10MM. 103X270MM

Gewicht 0,8 kg
Maße 27 × 10,3 × 1 mm

[Læs blot](#)

Artikelnummer: 3086800031-3

Preis: ab 12,48 €

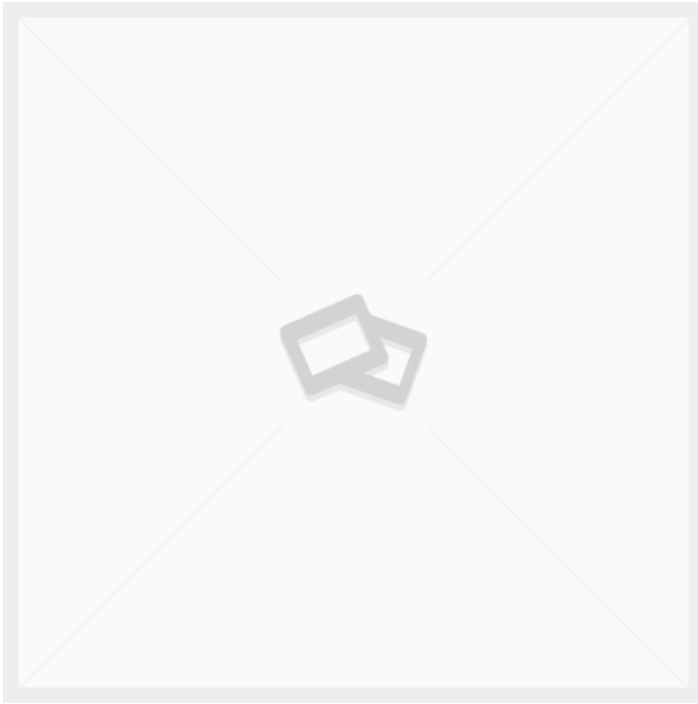

PROFILFÜHRUNG AUS EDELSTAHL 1.5X25X25X600MM

Maße 60 × 2,5 × 2,5 mm

[Læs blot](#)

Artikelnummer: 116061

Preis: ab 27,30 €

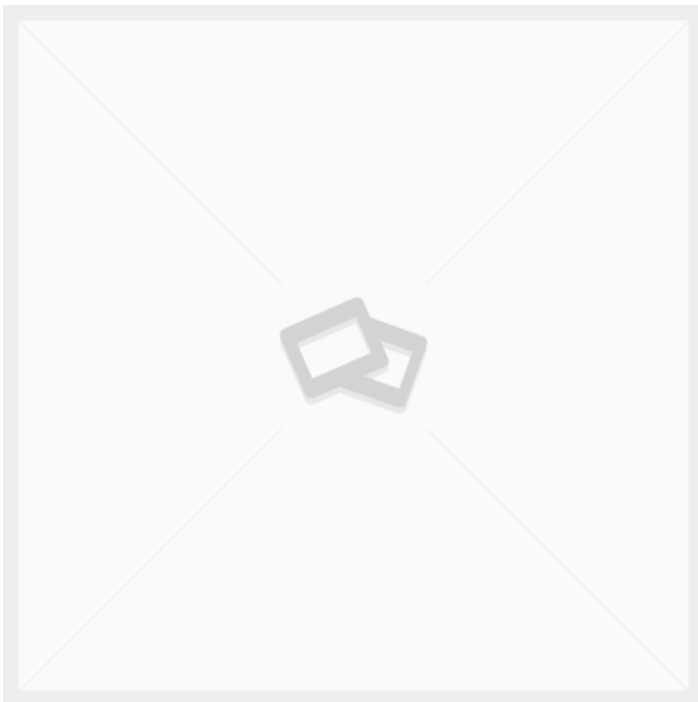

BIRKENSERRHOLZ DRAHT/FILM 2500X1250X15MM WAGENGRUNDPLATTE

Gewicht 25 kg
Maße 250 × 125 × 1,5 mm

[Læs blot](#)

Artikelnummer: 1004945

Preis: ab 201,54 €

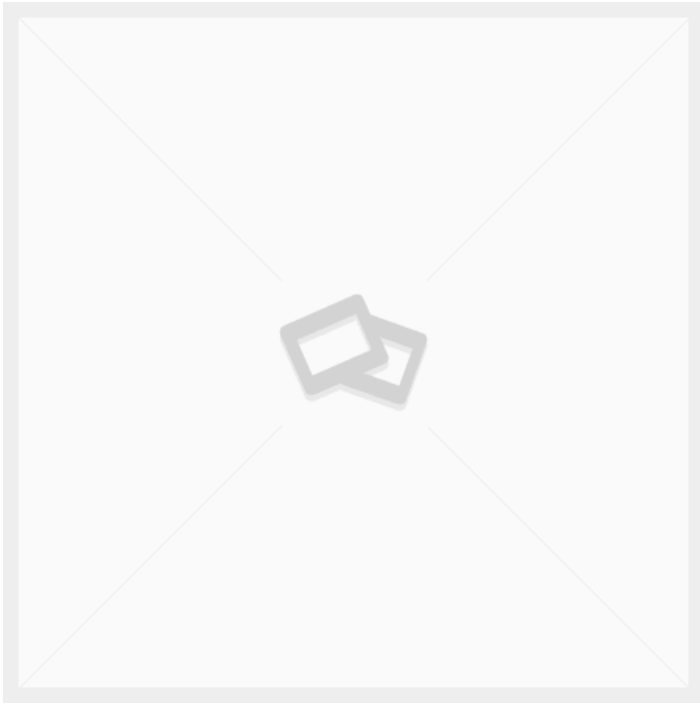

30X20X1,5 VIERKANTROHR PRÄZISIONSSTAHLROHR

Gewicht 1,1 kg
Maße 100 × 2 × 3 mm

[Læs blot](#)

Artikelnummer: JREP3215

Preis: ab 2,09 €

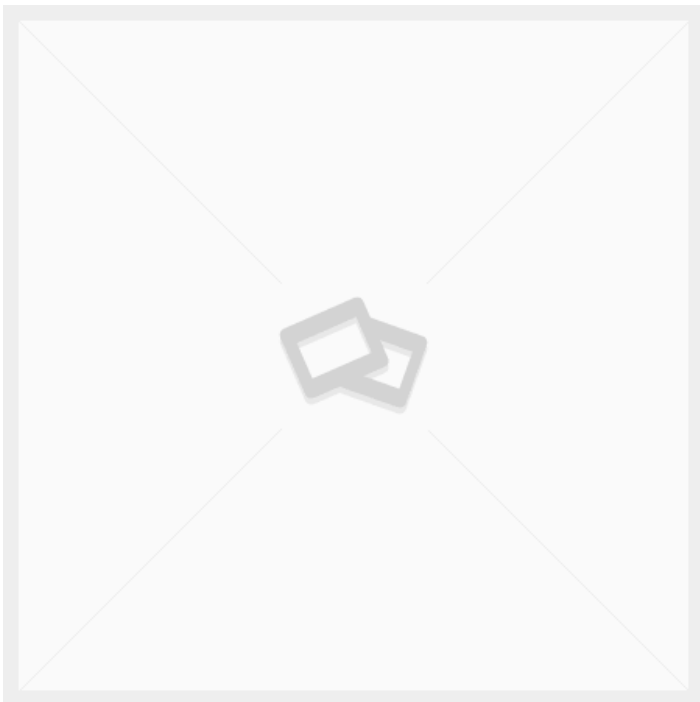

HALTERUNG FÜR AUF-/AB- BEDIENUNG LINAK 90GR

Gewicht 0,05 kg
Maße 5 × 4 × 2 mm

[Læs blot](#)

Artikelnummer: 914757

Preis: ab 1,40 €

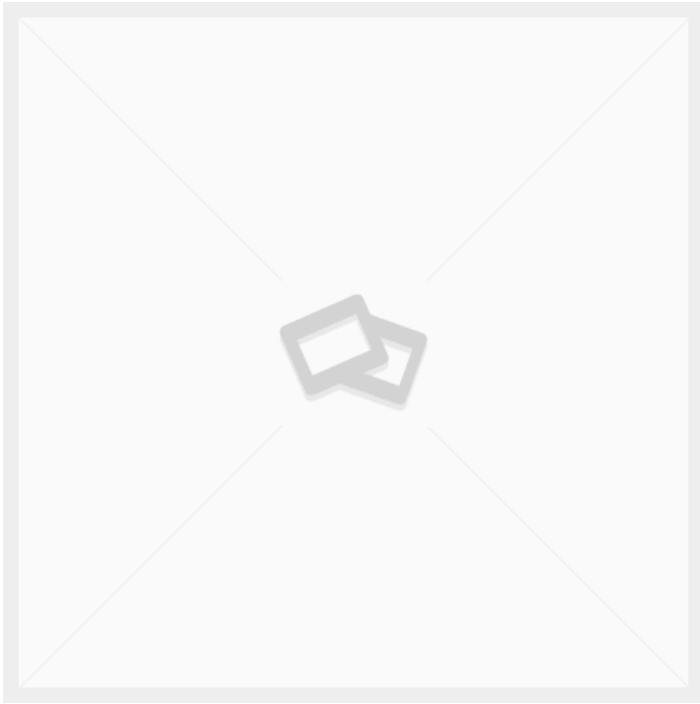

GEWINDEBOLZEN 20X20MM M8 GEWINDE

Gewicht 0,4 kg
Maße 2 × 2 × 6,3 mm

[Læs blot](#)

Artikelnummer: 3086800031-4

Preis: ab 13,52 €

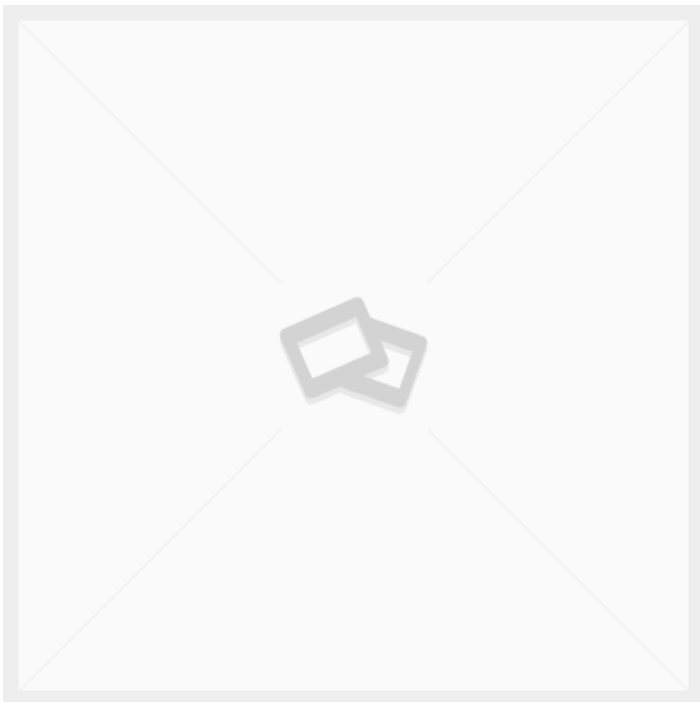

PROFILFÜHRUNG AUS EDELSTAHL 1.5X25X50X100MM

Maße 10 × 5 × 2,5 mm

[Læs blot](#)

Artikelnummer: 116062

Preis: ab 9,10 €

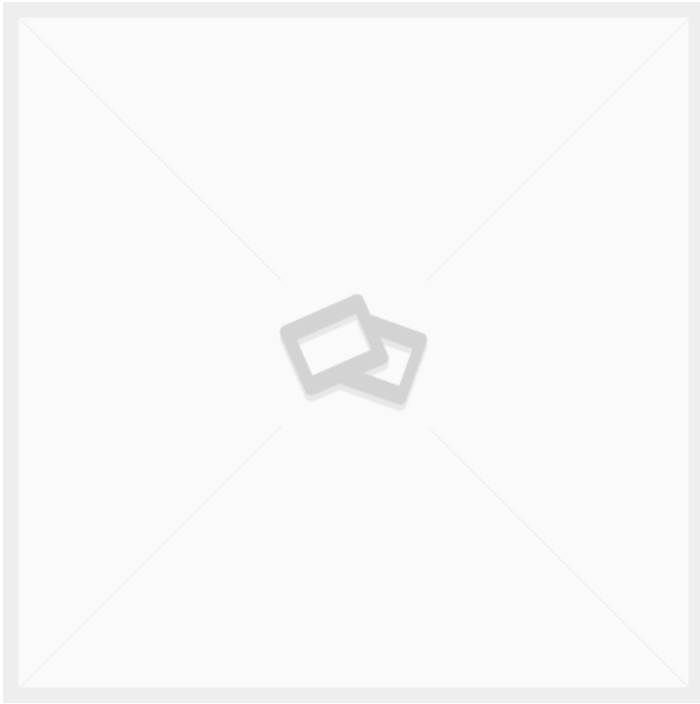

TEXTILWAGEN - GROSSES MODELL

[Læs bloß](#)

Artikelnummer: 050T1-V3

Preis: ab 290,55 €

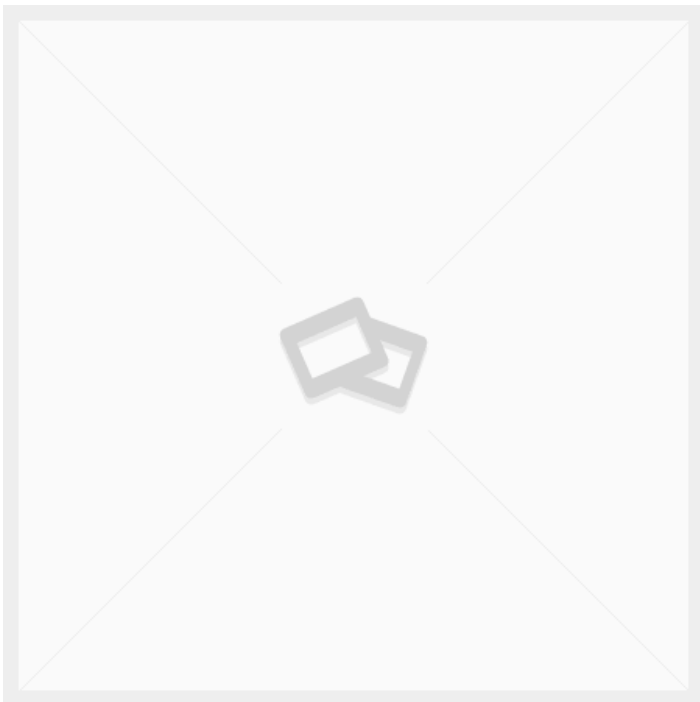

50X30X2 VIERKANTROHR PRÄZISIONSSTAHLROHR

Gewicht

2,38 kg

Maße

100 × 5 × 3 mm

[Læs bloß](#)

Artikelnummer: 349664

Preis: ab 5,61 €



MONTAGEWINKEL FÜR HUBSÄULE LINAK DL2

Gewicht 0,1 kg
Maße 5 × 8 × 2 mm

[Læs blot](#)

Artikelnummer: 0578006

Preis: ab 26,00 €

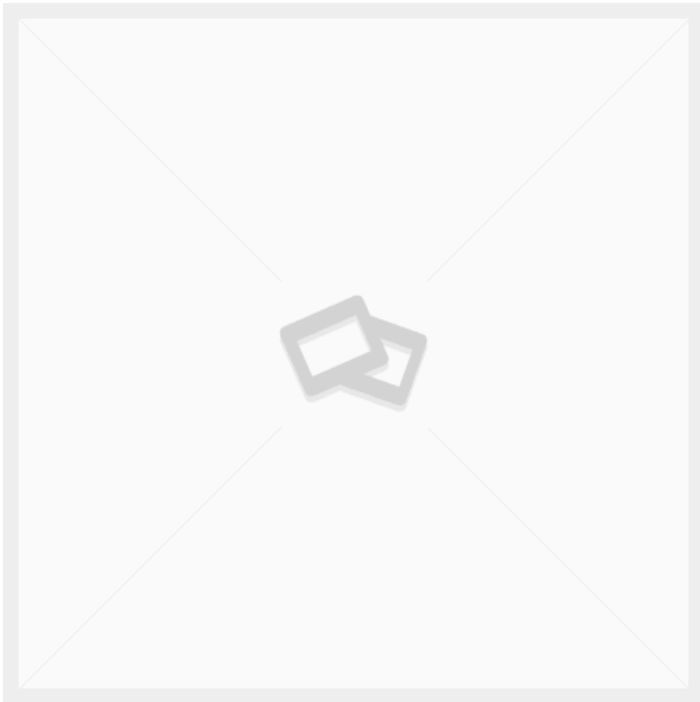

WELLE Ø25 X 132MM

Gewicht 0,3 kg
Maße 2,5 × 13,2 × 2,5 mm

[Læs blot](#)

Artikelnummer: 3086800031-5

Preis: ab 7,28 €

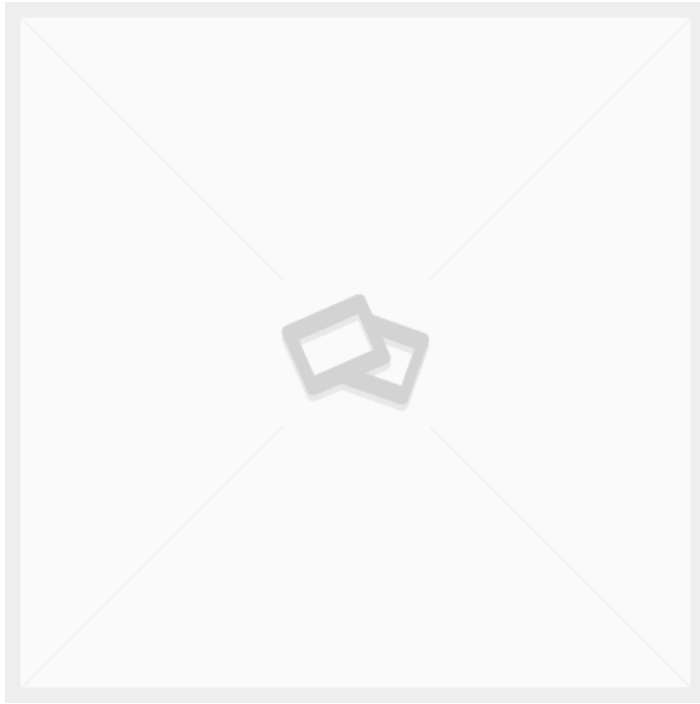

GRUNDPLATTE EDELSTAHL 1.5X606X856MM LASERGESCHNITTEN

Maße 10 × 5 × 2,5 mm

[Læs blot](#)

Artikelnummer: 116063

Preis: ab 61,45 €



TRANSPORTKÄFIG

Gewicht 73,2 kg

[Læs blot](#)

Artikelnummer: N / A

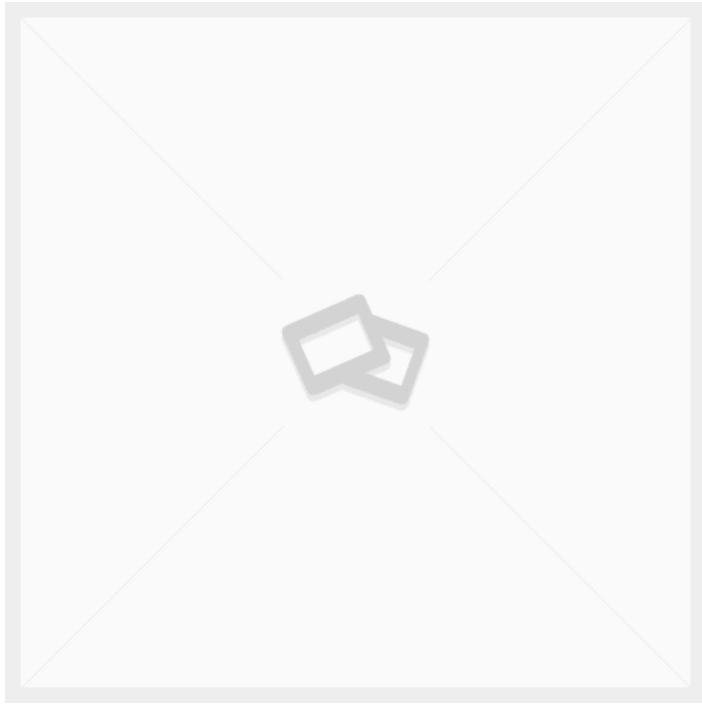

30X30X3 VIERKANTROHR HOHLPROFIL KALTGEFORMT

Gewicht 2,36 kg
Maße 100 × 3 × 3 mm

[Læs blot](#)

Artikelnummer: 349228

Preis: ab 4,84 €

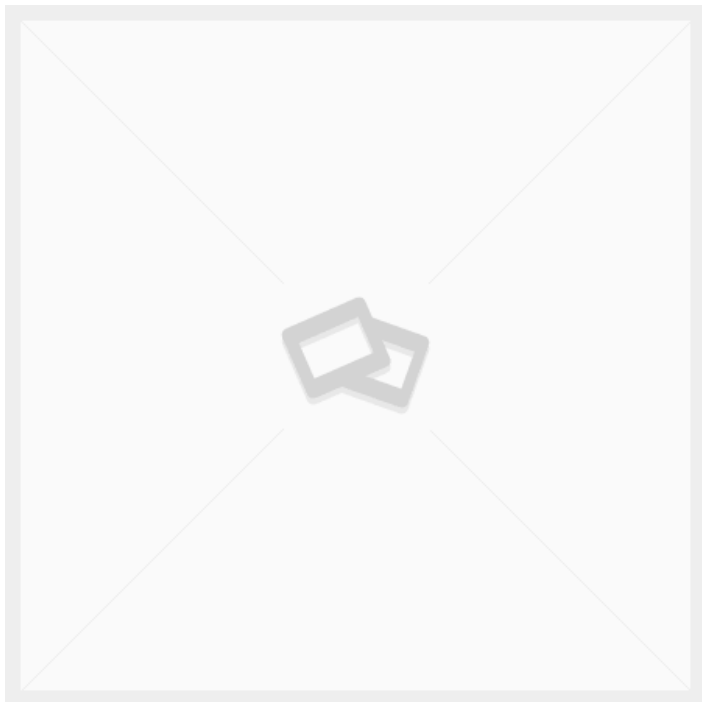

SCHÜRZE FÜR KATAFALK 2080X700

Maße 3 × 2100 × 470 mm

[Læs blot](#)

Artikelnummer: 1234

Preis: ab 254,80 €

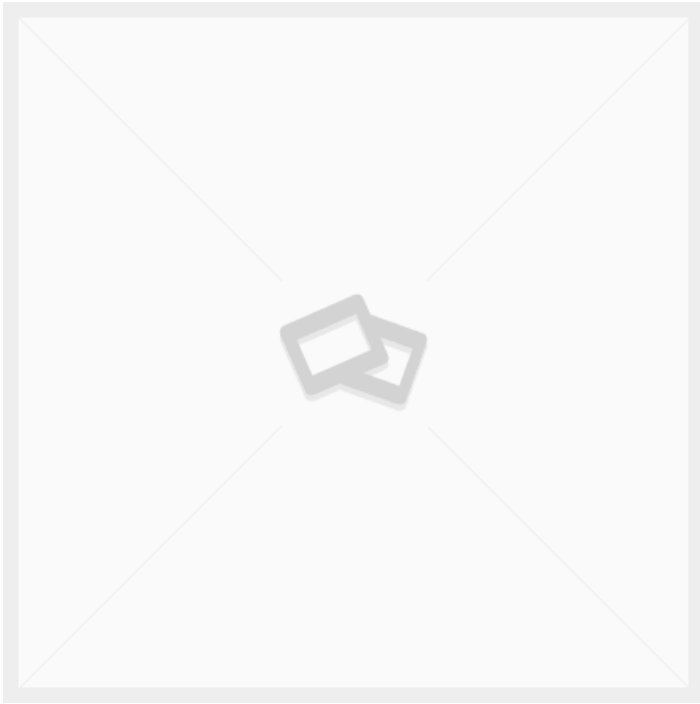

PLATTE 20MM 600X310MM

Gewicht 1,5 kg
Maße 2 × 31 × 60 mm

[Læs blot](#)

Artikelnummer: 3086800030-6

Preis: ab 174,20 €

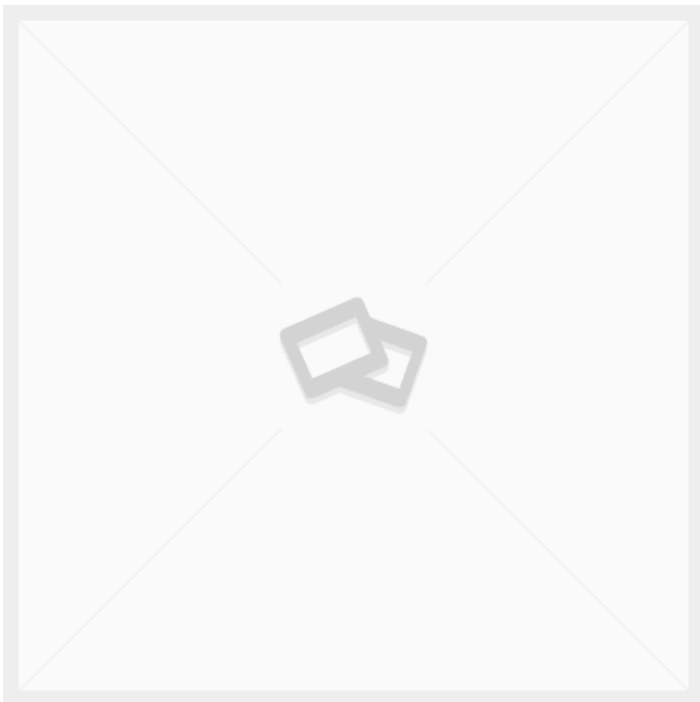

ABDECKPLATTE EDELSTAHL 1,5 MM (BESTEHT AUS 2 TEILEN)

Maße 10 × 5 × 2,5 mm

[Læs blot](#)

Artikelnummer: 116065

Preis: ab 213,45 €



INSTALLATION DER SCHALTТАFEL

SITZ-STEHTISCH MIT KIPPFUNKTION - ERG-O-LET 310 - MODELL 1



Størrelser	1600x800mm, 1800x800mm, 2000x800mm
ca. vægt	105kg
Løftekapacitet	400kg
Løftesøjler	2 Stk. LA31 - 450 slg. 1 Stk. Kippantrieb 400 slg.
Vip-funktion	Bis zu 80°.
Frontkant	50 mm über dem Rahmen - Verschraubt, abnehmbar.
Bordplade	15 mm Birkensperrholz Film/Folie, 18 mm Melaminplatte (ABS-Kante)
Maksimal vippekapacitet	200kg pro Kippantrieb

[Læs blot](#)

Artikelnummer: 104310003-1

SITZ-STEHTISCH MIT KIPPFUNKTION - ERG-O-LET 310 - MODELL 2



Størrelser	1600x800mm, 1800x800mm, 2000x800mm
ca. vægt	110kg
Løftekapacitet	400kg
Bordplade	15 mm Birkensperrholz Film/Folie, 18 mm Melaminplatte (ABS-Kante)
Vip-funktion	Bis zu 80°.
Løftesøjler	2 Stk. LA31 - 450 slg. 1 Stk. Kippantrieb 400 slg.
Frontkant	50 mm über dem Rahmen - Verschraubt, abnehmbar.
Hjul	Ø75
Maksimal vippekapacitet	200kg pro Antrieb

[Læs blot](#)

Artikelnummer: 104310003-2



SITZ-STEHTISCH MIT KIPPFUNKTION - ERG-O-LET 310 - MODELL 3

Størrelser	1600x800mm, 1800x800mm, 2000x800mm
ca. vægt	112kg
Løftekapacitet	400kg
Løftesøjler	2 Stk. LA31 – 450 slg. 1 Stk. Kippantrieb 400 slg.
Hjul	Ø75
Bordplade	15 mm Birkensperrholz Film/Folie, 18 mm Melaminplade (ABS-Kante)
Frontkant	50 mm über dem Rahmen – Verschraubt, abnehmbar.
Maksimal vippekapacitet	200kg pro Kippantrieb

[Læs blot](#)

Artikelnummer: 104310003-3



SITZ-STEHTISCH MIT KIPPFUNKTION - ERG-O-LET 310 - MODELL 4

Størrelser	1600x800mm, 1800x800mm, 2000x800mm
ca. vægt	120kg
Løftekapacitet	400kg
Løftesøjler	2 Stk. LA31 – 450 slg. 1 Stk. Kippantrieb 400 slg.
Vip-funktion	Bis zu 80°.
Frontkant	50 mm über dem Rahmen – Verschraubt, abnehmbar.
Hjul	Ø75
Bordplade	15 mm Birkensperrholz Film/Folie, 18 mm Melaminplade (ABS-Kante)
Überhang der Kabelhalterung Anbaurahmen	2x400mm
Maksimal vippekapacitet	für Aufbauten 200kg pro Kippantrieb

[Læs blot](#)

Artikelnummer: 104310003-4



SITZ-STEHTISCH MIT KIPPFUNKTION - ERG-O- LIFT 300 - MODELL 1

Størrelser	1600x800mm, 1800x800mm, 2000x800mm
ca. vægt	125kg
Løftekapacitet	400kg
Bordplade	15 mm Birkensperrholz Film/Folie, 18 mm Melaminplade (ABS-Kante)
Maksimal vippekapacitet	200kg pro Kippantrieb
Vip-funktion	Bis zu 80°.
Løftesøjler	2 DL2 – 500 slg (heben/senken), 2 LA31 – 400 slg.
Frontkant	50 mm über dem Rahmen – verschraubt
Bedienung	Phasenmontierter und handgehaltener Bluetooth- Betrieb

[Læs bloß](#)

Artikelnummer: 0104300002



HÖHENVERSTELLBARER TISCH MIT KIPPFUNKTION - ERG-O-LIFT 300 - MODELL 2

Størrelser	1600x800mm, 1800x800mm, 2000x800mm
ca. vægt	125kg
Løftekapacitet	400kg
Maksimal vippekapacitet	200kg pro Kippantrieb
Vip-funktion	Bis zu 80°.
Bordplade	15 mm Birkensperrholz Film/Folie, 18 mm Melaminplade (ABS-Kante)
Løftesøjler	2 DL2 – 500 slg (heben/senken), 2 LA31 – 400 slg.
Hjul	4 x Ø100 Lenkrollen mit Bremsen

[Læs bloß](#)

Artikelnummer: 0104300002-2



HÖHENVERSTELLBARER TISCH MIT NEIGEFUNKTION - ERG-O-LIFT 300 - 2100X1560MM

Størrelser	2100x1560mm
Løftekapacitet	300kg
Bordplade	15 mm Birkenperrholz Film/Folie
Løftesøjler	2 Stück DL2 - 500 slg - 3 Stück LA31 Kippantrieb - 400 slg.
Vip-funktion	Bis zu 80°.
Hjul	4 x Ø100 Lenkrollen mit Bremsen
Maksimal vippekapacitet	300kg

[Læs bløð](#)

Artikelnummer: S110524

Preis: ab 6.467,50 €



A-RAHMEN AUF RÄDERN

Størrelser	1500x1100x2050mm
ca. vægt	50kg
Maximale Belastung	100kg pro Platte
Hyldeplade	4x 18 mm Birkenperrholz Film/Folie
Hjul	4 schwenkbar mit Bremse

[Læs bløð](#)

Artikelnummer: 3086810002

Preis: ab 1.227,85 €



A-RAHMEN MIT HERAUSNEHMBAREN FACHBÖDEN

Størrelser	2000x800x2050mm
ca. vægt	100kg
Maximale Belastung	300kg
Hjul	Ø100 schwenkbar mit Bremse
Hyldeplade	3mm lackiertes Stahlblech

[Læs blø](#)

Artikelnummer: S110535



WERKZEUGTAFEL AUF RÄDERN

Størrelser	930x600x1700mm
Grundplade	10mm kompaktes Laminat
Hjul	4 Stk. TENTE Ø125 2 mit Bremse. 2 ohne Bremse

[Læs blø](#)

Artikelnummer: 1804003009

Preis: ab 1.097,85 €



A-RAHMEN MIT ÜBERHANG - 1500X1100X2050 MM

Størrelser	1500x1100x2050mm
ca. vægt	55kg
Maximale Belastung	100kg pro Platte
Überhang der Kabelhalterung	2x400mm
Hyldeplade	4x 18 mm Birkensperrholz Film/Folie
Hjul	4 schwenkbar med Bremse

[Læs blø](#)

Artikelnummer: N / A



HÖHENVERSTELLBARER TISCH MIT NEIGUNGSFUNKTION - ERG- O-LET 312 - 1000X600MM

Størrelser	1000x600x935-1385mm
ca. vægt	55kg
Løftekapacitet	200kg
Bordplade	15 mm Birkensperrholz Film/Folie
Vip-funktion	Bis zu 80°.
Frontkant	150 mm über der Arbeitsplatte
Maksimal vippekapacitet	200kg pro Kippantrieb

[Læs blø](#)

Artikelnummer: 0102312002

HÖHENVERSTELLBARER TISCH MIT NEIGUNGSFUNKTION - 4000X750MM - ERG-O-LIFT 300

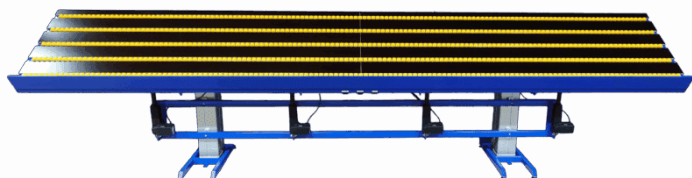

Størrelser	4000x750x800-1300mm
ca. vægt	350kg
Løftekapacitet	400kg
Bordplade	15 mm Birkenperrholz Film/Folie
Frontkant	50 mm über der Arbeitsplatte
Vip-funktion	Bis zu 80°.
Rollenschiene	5 Teile, die unter der Arbeitsplatte angehoben/abgesenkt werden können
Gasdruckfedern	2 Stück - 500 Stück.
Løftesøjler	2 DL2 - 500 slg (Heben/Senken), 4 LA31 - 250 slg (Kippen), 4 Baselift - 100 slg (Rollenbahnen)
Maksimal vippekapacitet	400kg

[Læs blot](#)

Artikelnummer: S110423

HÖHENVERSTELLBARER TISCH MIT NEIGUNGSFUNKTION - 2100X1000 MM - ERG-O- LIFT 300



Størrelser	2100x1000x700-1000mm
ca. vægt	150kg
Løftekapacitet	400kg
Bordplade	15 mm Birkenperrholz Film/Folie
Vip-funktion	2 separate Neigungsfunktionen
Maksimal vippekapacitet	200kg pro Kippantrieb

[Læs blot](#)

Artikelnummer: N / A



HÖHENVERSTELLBARER TISCH - ERG-O-LIFT 300 - DOPPELTE NEIGUNG

Størrelser	2500x1000mm
ca. vægt	180kg
Løftekapacitet	400kg
Bordplade	15 mm Birkenesperrholz Film/Folie
Løftesøjler	2 Stück DL2 – 500 slg. 4 Stück LA31 – 400 slg.
Maksimal vippekapacitet	400kg

[Læs blø](#)

Artikelnummer: EOL300-DV



HEBE- UND SENKTISCH MIT NEIGEFUNKTION - ERG-O- LIFT 300 - FLEX

Størrelser	1180x1880x760mm
ca. vægt	50kg
Maximale Belastung	200kg
Bordplade	15 mm Birkenesperrholz Film/Folie
Hjul	Ø100
Maksimal vippekapacitet	200kg
Vip-funktion	Bis zu 80°.

[Læs blø](#)

Artikelnummer: EOL300-FLEX

HÖHENVERSTELLBARER TISCH MIT NEIGEFUNKTION - ERG-O-LIFT 300 - 2130 X 1560 MM



Størrelser	2130 x 1560 mm
Løftekapacitet	300kg
Løftesøjler	2 Stück DL2 - 500 slg - 3 Stück LA31 Kippantrieb - 400 slg.
Vip-funktion	Bis zu 80°.
Maksimal vippekapacitet	300kg
Hjul	4 x Ø100 Lenkrollen mit Bremsen

[Læs blot](#)

Artikelnummer: S110524-A

HÖHENVERSTELLBARER TISCH MIT NEIGUNGSFUNKTION - 1800X1000 MM - ERG-O-LET 312



Størrelser	1800 x 1000 mm
ca. vægt	105kg
Løftekapacitet	400kg
Vip-funktion	Bis zu 80°.
Løftesøjler	2 Stück LA 31 - 450 slg.
Vorbereitet für	Montage von Blechteilen
Maksimal vippekapacitet	200kg pro Kippantrieb

[Læs blot](#)

Artikelnummer: N / A



KABELWAGEN MIT GRUNDPLATTE

Størrelser	1600x900x1800mm
ca. vægt	32kg
Maximale Belastung	200kg
Grundplatte	16mm Melamin
Hjul	Ø100

[Læs blot](#)

Artikelnummer: S110242



MONTAGESTATION AUF RÄDERN MIT KABELHALTERN UND HEBE- /SENKFUNKTION

Størrelser	1100 x 800 x 1850 mm
Løftekapacitet	250kg
Grundplatte	15 mm Birkensperrholz Film/Folie
Bordplade	15 mm Birkensperrholz Film/Folie
Hjul	Ø100 schwenkbar mit Bremse

[Læs blot](#)

Artikelnummer: S110426

LAGER & LOGISTIK



ABSAUGTISCH AUF RÄDERN - 2500X800X900 MM

Størrelser	2500x800x900mm
ca. vægt	100kg
Bordplade	20x30 Latten aus Birke
Hjul	Ø160

[Læs blot](#)

Artikelnummer: 0106003001

Preis: ab 2.515,50 €



ROLLBARER TISCH MIT 2 ABLAGEN - 080R11 - MODELL 1

Størrelser	500x400x900 mm, 1200x600x900 mm, 900x550x900 mm
ca. vægt	20kg
Maximale Belastung	200kg
Höhe bis zum 1. Regalboden	210mm
Höhe bis zum 2. Regalboden	900mm
Hyldeplade	16mm Melamin
Hjul	Ø100, Ø75

[Læs blot](#)

Artikelnummer: 080R11



ROLLBARER TISCH MIT SCHUBSTANGE - 080R11 - MODELL 2

Størrelser	1200x600x875mm, 500x400x850mm, 900x550x875mm
ca. vægt	25kg
Maximale Belastung	200kg
Höhe bis zum 1. Regalboden	185mm
Höhe bis zum 2. Regalboden	845mm
Regalboden	
Hyldeplade	16mm Melamin
Hjul	Ø100, Ø75

[Læs bloß](#)

Artikelnummer: 080r11-2



ROLLCONTAINER MIT 2 FÄCHERN

Størrelser	1200x800x1750mm
ca. vægt	75kg
Maximale Belastung	300kg
Hjul	Ø160

[Læs bloß](#)

Artikelnummer: 098 H18



OPEN-SIDE- ROLLCONTAINER

Størrelser	1200x600x1850mm
ca. vægt	65kg
Grundplade	16mm Melamin
Hjul	Ø160

[Læs bløf](#)

Artikelnummer: 2095060006



A-RAHMEN MIT HERAUSNEHMBAREN FACHBÖDEN

Størrelser	2000x800x2050mm
ca. vægt	100kg
Maximale Belastung	300kg
Hjul	Ø100 schwenkbar mit Bremse
Hyldeplade	3mm lackiertes Stahlblech

[Læs bløf](#)

Artikelnummer: S110535



LAGERREGAL AUF RÄDERN - 1250X800X1700 MM

Størrelser	1250x800x1700mm
ca. vægt	100kg
Maximale Belastung	250kg
Bordplade	15 mm Birkensperrholz Film/Folie

[Læs blot](#)

Artikelnummer: N / A

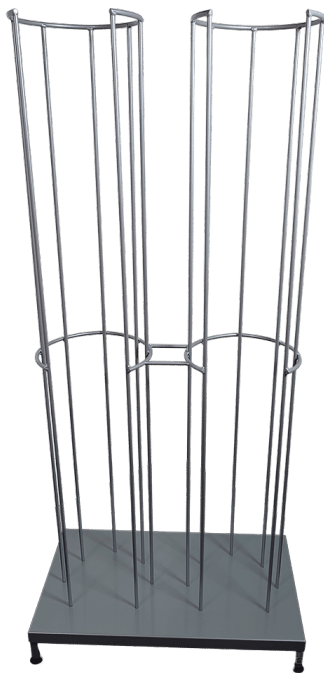

STÄNDER FÜR SCHUTZHELME - 2-TEILIG - 780 X 470 X 1600 MM

Størrelser	780 x 470 x 1600 mm
ca. vægt	40kg
Maximale Belastung	150kg

[Læs blot](#)

Artikelnummer: 1803000002

Preis: ab 632,45 €



STÄNDER FÜR SCHUTZHELME - MIT WANDHALTERUNG - 250 X 230 X 1200 MM

Størrelser	250 x 230 x 1200 mm
ca. vægt	
Maximale Belastung	100kg
Grundplatte	Stahlplatte

[Læs blot](#)

Artikelnummer: 1802000001

Preis: ab 373,75 €



A-RAHMEN MIT ÜBERHANG - 1500X1100X2050 MM

Størrelser	1500x1100x2050mm
ca. vægt	55kg
Maximale Belastung	100kg pro Platte
Überhang der Kabelhalterung	2x400mm
Hyldeplade	4x 18 mm Birkensperrholz Film/Folie
Hjul	4 schwenkbar mit Bremse

[Læs blot](#)

Artikelnummer: N / A



BÜGELGESTELL MIT 3 BÜGELSTANGEN - 2000X1900X500MM

Størrelser	2000x1900x500mm
ca. vægt	25kg
Maximale Belastung	100kg pro Aufhängestange
Aufhängestange	3 Stk. Ø30x2
Hjul	Ø75

[Læs blot](#)

Artikelnummer: 1804003002

ROLLSTAND FLEX

[Læs blot](#)

Artikelnummer: S110200-1





HÖHENVERSTELLBARER TISCH MIT NEIGUNGSFUNKTION - 2100X1000 MM - ERG-O- LIFT 300

Størrelser	2100x1000x700-1000mm
ca. vægt	150kg
Løftekapacitet	400kg
Bordplade	15 mm Birkenperrholz Film/Folie
Vip-funktion	2 separate Neigungsfunktionen
Maksimal vippekapacitet	200kg pro Kippantrieb

[Læs bloß](#)

Artikelnummer: N / A



BATTERIE-PFLUGWAGEN - 1220X600X1050 MM

Størrelser	1220x600x1050mm
ca. vægt	100kg
Maximale Belastung	400kg
Akku	100 Ah Blei-Gel-Batterie, 1000-Watt-USV- Wechselrichter
Verbindungsoptioner	Schuko-Steckdose mit 6 Ausgängen
Hyldeplade	16mm Melamin
Hjul	Ø125

[Læs bloß](#)

Artikelnummer: 0309003002

HÖHENVERSTELLBARER TISCH MIT ROLLEN - 2400X750 MM - ERG-O-LET 310



Størrelser	2400x750mm
ca. vægt	80kg
Maximale Belastung	400kg
Aktor	2Stück LA 31 - 450 Stk.
Vorbereitet für Hjul	Montage von Blechteilen Ø100

[Læs blot](#)

Artikelnummer: N / A

KLEINER KOMMISSIONIERWAGEN



Størrelser	650x500x960mm
ca. vægt	20kg
Maximale Belastung	50kg
Tablet-Halterung	350x250mm
Oberes Regal	Innenmaße: 490x350mm
Hjul	Ø100

[Læs blot](#)

Artikelnummer: 0306003002

Preis: ab 607,75 €



GROSSER A-WAGEN

Størrelser	2000x800x1200mm
ca. vægt	180kg
Maximale Belastung	400kg
Hjul	Ø160

[Læs blot](#)

Artikelnummer: 2041020004



MÖBELWAGEN MIT SPANNURTEN

Grundplatte	800x520mm
Rückenteil	900x360mm
ca. vægt	15kg
Maximale Belastung	100kg
Hjul	Ø100

[Læs blot](#)

Artikelnummer: S110024

Preis: ab 778,05 €



ROLLBARER TISCH MIT 3 ABLAGEN - 1000X500X1000MM - 088R20

Størrelser	1000x500x1000mm
ca. vægt	27kg
Maximale Belastung	200kg
Höhe bis zum 1. Regalboden	210mm
Höhe bis zum 2. Regalboden	545mm
Höhe bis zum 3. Regalboden	900mm
Hyldeplade	16mm Melamin
Hjul	Ø100

[Læs bløf](#)

Artikelnummer: 088R20

Preis: ab 388,05 €



WAGEN FÜR KARTON - 600X400X940MM

Størrelser	600x400x940mm
ca. vægt	20kg
Maximale Belastung	200kg
Hjul	Ø100

[Læs bløf](#)

Artikelnummer: 2090000068



GITTER-PACKWAGEN

Størrelser	1055x600x540mm
ca. vægt	50kg
Maximale Belastung	300kg
Grundplade	15 mm Birkensperrholz Film/Folie
Hjul	Ø200

[Læs blot](#)

Artikelnummer: 0306003001

Preis: ab 752,05 €



LAGERWAGEN MIT VERSTELLBAREM FACH

Størrelser	1270x660mm
ca. vægt	40kg
Maximale Belastung	300kg
Höhe bis zum 1. Regalboden	250mm
Höhe bis zum 2. Regalboden	750-900mm
Hyldeplade	16mm Melamin
Hjul	Ø160

[Læs blot](#)

Artikelnummer: 0301003007

Preis: ab 685,75 €



KOMMISSIONIERWAGEN MIT 9 FÄCHERN - 1080X450X1400 MM

Størrelser	1080x450x1400mm
ca. vægt	50kg
Maximale Belastung	150kg
Grundplade	15 mm Birkenesperrholz Film/Folie
Hjul	Ø100

[Læs bloß](#)

Artikelnummer: N / A



KOMMISSIONIERWAGEN MIT 6 FÄCHERN - 760X450X1400 MM

Størrelser	1080x450x1400mm
ca. vægt	55kg
Maximale Belastung	300kg
Hyldeplade	15 mm Birkenesperrholz Film/Folie
Hjul	Ø125

[Læs bloß](#)

Artikelnummer: N / A



HÖHENVERSTELLBARER ROLLTISCH - 600 X 500 MM

Størrelser	600x500mm
ca. vægt	15kg
Maximale Belastung	100kg
Bordplade	15 mm Birkenperrholz Film/Folie
Höhenverstellbar	✓
Hjul	Ø75 - 2 mit Bremsen, 2 ohne Bremsen

[Læs blø](#)

Artikelnummer: 2092900090

Preis: ab 506,35 €



PACKSTATION

Størrelser	500x500mm
ca. vægt	18kg
Maximale Belastung	50kg
Höhenverstellbar	✓
Rotationsverstellbar	✓
Hjul	Ø75

[Læs blø](#)

Artikelnummer: 308680035



PACKSTÄNDER MIT TASCHENHALTER AUF RÄDERN

Størrelser	600x500mm
ca. vægt	22.5kg
Maximale Belastung	100kg
Höhenverstellbar	✓
Hjul	Ø75

[Læs blot](#)

Artikelnummer: N / A



DOPPELTER SCHRANK MIT FLÜGELTÜREN

[Læs blot](#)

Artikelnummer: N / A



LAGERREGAL MIT 4 FÄCHERN - 900X555X1500MM

Størrelser	900x555x1500mm
ca. vægt	30kg
Maximale Belastung	200kg
Hjul	Ø100

[Læs blot](#)

Artikelnummer: N / A



FASSWAGEN

[Læs blot](#)

Artikelnummer: N / A



MODUL TREPPE / LEITER KIEFEL KMD

[Læs blot](#)

Artikelnummer: N / A



HÄNGERAHMEN FÜR FÄSSER - 1000X750X1065MM

Størrelser	1000x750x1065mm
ca. vægt	25kg
Maximale Belastung	100kg
Aufhängestange	Ø30
Hjul	Ø100

[Læs blot](#)

Artikelnummer: N / A



KOMMISSIONIERWAGEN MIT FEDERN - 850X450X800 MM

Størrelser	850x450x800mm
ca. vægt	30kg
Maximale Belastung	100kg
Hyldeplade	Lackiertes Stahlblech
Hublänge auf dem Regal	350mm
Hjul	Ø75

[Læs blot](#)

Artikelnummer: 050T1-S

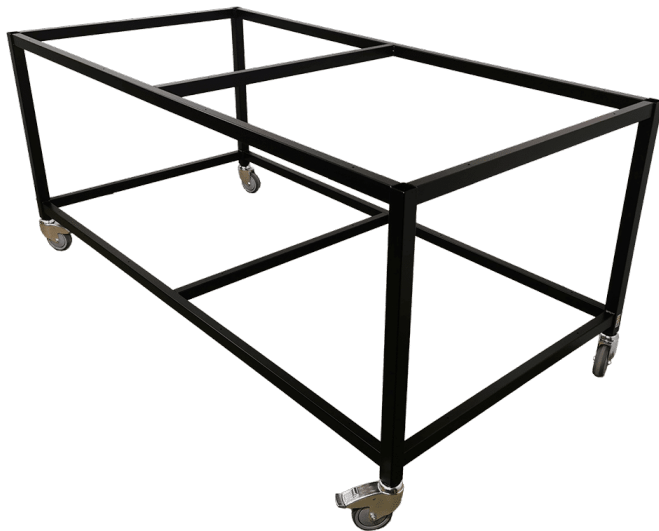

PACKTISCHGESTELL - ROBUSTER UND MOBILER ARBEITSPLATZ

Størrelser	2000x1000x840mm
ca. vægt	45kg
Maximale Belastung	400kg
Vorbereitet für	Montage von Blechteilen
Hjul	Ø100

[Læs blot](#)

Artikelnummer: N / A



STÄNDER FÜR AUFWICKLER

Størrelser	800 x 800 x 1150 mm
ca. vægt	52 kg
Maximale Belastung	300kg
Hjul	Ø250 PVR

[Læs blot](#)

Artikelnummer: 1804010001



ROLLTISCH MIT HOHER WACKELKANTE - MIT FILZ BEZOGEN

Størrelser	1250 x 650 x 875 mm
Maximale Belastung	100 kg pro Regal
Hyldeplade	15 mm Birken- Sperrholzfolie/Folie - Filzbeschichtet
Hjul	4 Stk. Ø150 - Schwenkbare PNP-Rollen (weiche Räder) 2. mit Bremse 2. ohne Bremse

[Læs blot](#)

Artikelnummer: 2080110103

Preis: ab 649,35 €



PACKTISCH AUF RÄDERN - FLEXIBLE UND ROBUSTE WERKBANK

Størrelser	2000 x 800 x 700 mm
ca. vægt	55kg
Bordplade	18 mm Melaminplade (ABS- Kante)
Hjul	Ø100

[Læs blot](#)

Artikelnummer: S110509



ROLLTISCH MIT WACKELKANTE - 084R15

Størrelser	1200 x 600 x 885 mm, 500x400x850mm, 900x550x900mm
ca. vægt	38kg
Maximale Belastung	200kg
Höhe bis zum 1. Regalboden	210mm
Höhe bis zum 2. Regalboden	545mm
Höhe bis zum 3. Regalboden	900mm
Hjul	Ø100
Hyldeplade	16mm Melamin

[Læs blot](#)

Artikelnummer: 084R15-M



ROLLBARER TISCH MIT SCHLEIFENRAND - 089R21S

Størrelser	1000x600x1010mm, 700x500x1010mm
ca. vægt	20kg
Maximale Belastung	200kg
Höhe bis zum 1. Regalboden	210mm
Höhe bis zum 2. Regalboden	710mm
Hyldeplade	16mm Melamin
Hjul	Ø100

[Læs blot](#)

Artikelnummer: 089R21S

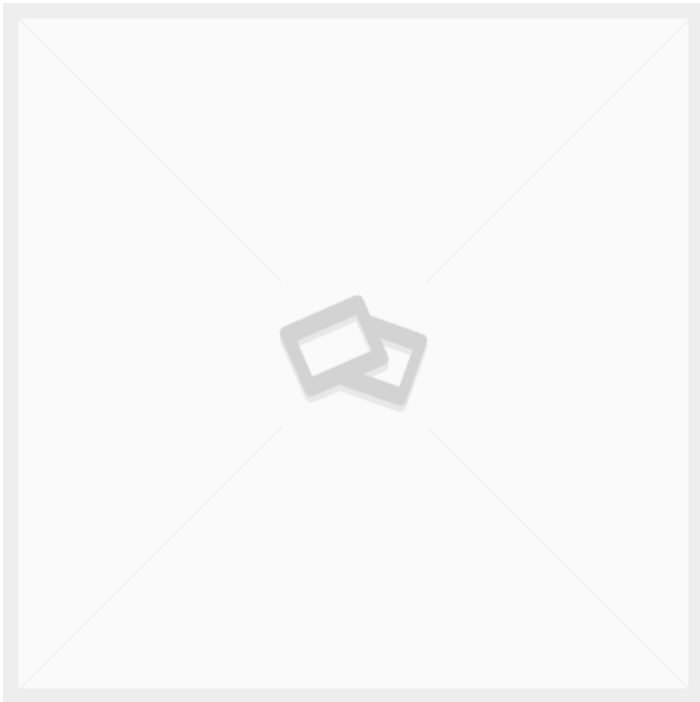

GABELHUBWAGEN

[Læs blot](#)

Artikelnummer: N / A



1-STUFIGE TRITTLEITER MIT HÄNGEBÜGEL

[Læs blot](#)

Artikelnummer: N / A

ARTIKEL AUF LAGER

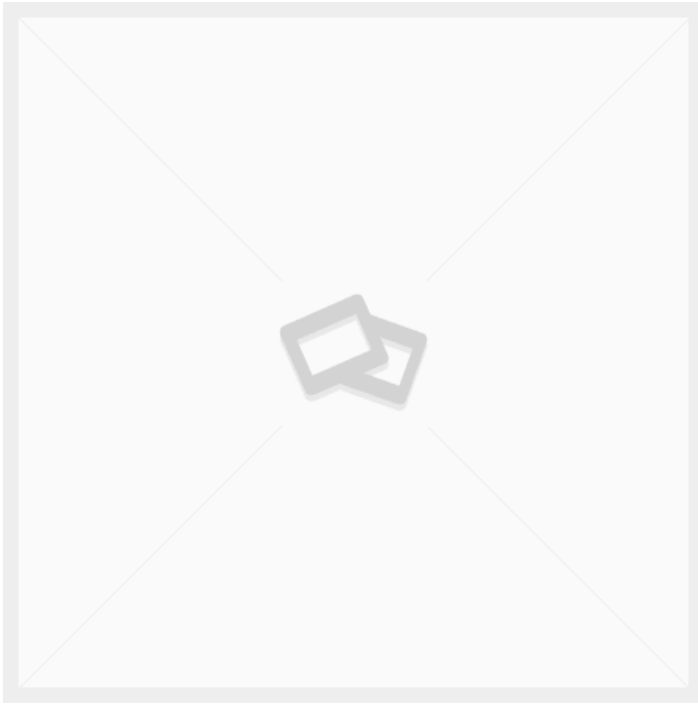

GABELHUBWAGEN

[Læs blot](#)

Artikelnummer: N / A

PRODUKTION & MONTAGE

ABSAUGTISCH MIT HÖHENVERSTELLUNG - ERG-O-LIFT 300



Størrelser	2500x800mm
ca. vægt	135kg
Løftekapacitet	400kg
Løftesøjler	2 Stück DL2 - 500kg (Heben/Senken)
Bordplade	20x30 Latten aus Birke

[Læs blot](#)

Artikelnummer: 1003000037

Preis: ab 3.477,50 €

ABSAUGTISCH AUF RÄDERN - 2500X800X900 MM



Størrelser	2500x800x900mm
ca. vægt	100kg
Bordplade	20x30 Latten aus Birke
Hjul	Ø160

[Læs blot](#)

Artikelnummer: 0106003001

Preis: ab 2.515,50 €



KLEINER AUSZIEHTISCH - 600 X 400 X 900 MM

Størrelser	600 x 400 x 900 mm
ca. vægt	24kg
Maximale Belastung	100kg
Bordplade	20x30 Latten aus Birke
Hjul	Ø75

[Læs blot](#)

Artikelnummer: 403003001

Preis: ab 1.540,50 €



ROLLBARER TISCH MIT 2 ABLAGEN - 080R11 - MODELL 1

Størrelser	500x400x900 mm, 1200x600x900 mm, 900x550x900 mm
ca. vægt	20kg
Maximale Belastung	200kg
Höhe bis zum 1. Regalboden	210mm
Höhe bis zum 2. Regalboden	900mm
Hyldeplade	16mm Melamin
Hjul	Ø100, Ø75

[Læs blot](#)

Artikelnummer: 080R11



ROLLBARER TISCH MIT SCHUBSTANGE - 080R11 - MODELL 2

Størrelser	1200x600x875mm, 500x400x850mm, 900x550x875mm
ca. vægt	25kg
Maximale Belastung	200kg
Höhe bis zum 1. Regalboden	185mm
Höhe bis zum 2. Regalboden	845mm
Regalboden	
Hyldeplade	16mm Melamin
Hjul	Ø100, Ø75

[Læs blot](#)

Artikelnummer: 080r11-2



HÖHENVERSTELLBARES ABFALLREGAL MIT DECKEL - MODELL 4

Størrelser	440x420x630-900mm
ca. vægt	11kg
Maximale Belastung	30kg
Hjul	Ø75
Deckel	✓

[Læs blot](#)

Artikelnummer: 1804099003-4

Preis: ab 161,85 €



KLEINER GITTERKÄFIG

Størrelser	900x1200mm
ca. vægt	112kg
Maximale Belastung	480kg

[Læs blot](#)

Artikelnummer: 2095310020



ROLLCONTAINER MIT 2 FÄCHERN

Størrelser	1200x800x1750mm
ca. vægt	75kg
Maximale Belastung	300kg
Hjul	Ø160

[Læs blot](#)

Artikelnummer: 098 H18



A-RAHMEN AUF RÄDERN

Størrelser	1500x1100x2050mm
ca. vægt	50kg
Maximale Belastung	100kg pro Platte
Hyldeplade	4x 18 mm Birkensperrholz Film/Folie
Hjul	4 schwenkbar med Bremse

[Læs blot](#)

Artikelnummer: 3086810002

Preis: ab 1.227,85 €



LAGERREGAL AUF RÄDERN - 1250X800X1700 MM

Størrelser	1250x800x1700mm
ca. vægt	100kg
Maximale Belastung	250kg
Bordplade	15 mm Birkensperrholz Film/Folie

[Læs blot](#)

Artikelnummer: N / A



REGALWAGEN FÜR GROSSE BAUTEILE

Størrelser	1600x900x1800mm
ca. vægt	80kg
Maximale Belastung	200kg
Hyldeplade	16mm Melamin
Hjul	Ø160

[Læs blot](#)

Artikelnummer: N / A



HÖHENVERSTELLBARER TISCH - 1200X600MM - DUO-LET 3070

Størrelser	1200x600mm
ca. vægt	60kg
Løftekapacitet	200kg
Løftesøjler	2 Stück DL6 – 650 slg.

[Læs blot](#)

Artikelnummer: N / A



STÄNDER FÜR SCHUTZHELME - MIT WANDHALTERUNG - 250 X 230 X 1200 MM

Størrelser	250 x 230 x 1200 mm
ca. vægt	
Maximale Belastung	100kg
Grundplatte	Stahlplatte

[Læs blot](#)

Artikelnummer: 1802000001

Preis: ab 373,75 €



ABLAGE AUF RÄDERN - 1300X950X1700 MM

Størrelser	1300x950x1700mm
ca. vægt	40kg
Maximale Belastung	300kg
Gabeln	Ø19x470mm
Hjul	4 Tente PVR-Rollen Ø125 schwenkbar
Abstand zwischen den Ästen	100mm C/C
Astmaß	Ø19x470mm

[Læs blot](#)

Artikelnummer: 1702000002



HÖHENVERSTELLBARER TISCH - ERG-O-LITE

Størrelser	1600x800mm, 1800x800mm, 2000x800mm
ca. vægt	46kg
Bordplade	15 mm Birkenperrholz Film/Folie, 18 mm Melaminplade (ABS-Kante)
Løftekapacitet	160kg
Løftesøjler	2 Stück DL6 – 650 slg.

[Læs blot](#)

Artikelnummer: 0202000050-1

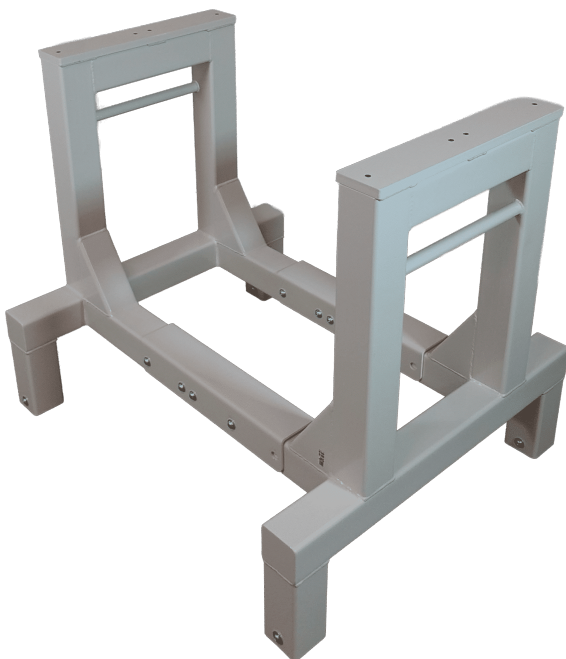

ROLLSTAND FLEX EINZEL

[Læs blot](#)

Artikelnummer: 3086800140



HÖHENVERSTELLBARER TISCH MIT NEIGEFUNKTION - 900X600MM - DUO-LET 3070

Størrelser	900x600x720-1370mm
ca. vægt	40kg
Løftekapacitet	50kg
Hjul	Ø100
Vip-funktion	Bis zu 80°.
Maksimal vippekapacitet	50kg

[Læs blot](#)

Artikelnummer: N / A



ERGONOMISCHER HUBTISCH ERG-O-LIFT 300 SINGLE | ELEKTRISCHER MONTAGETISCH

Størrelser	600/1200x600x800 mm
ca. vægt	70kg
Løftekapacitet	200kg
Bordplade	16 mm MDF mit aufgeklebter gerillter Gummimatte - 1 Stück 600x600 mm, 2 Stück 600x300 mm
Klappbar	Seiten
Akku	Inklusive
Løftesøjler	1 DL2 - 500 Stück.
Hjul	Ø100

[Læs blot](#)

Artikelnummer: 102300002



HÖHENVERSTELLBARER TISCH MIT NEIGUNGSFUNKTION - 2100X1000 MM - ERG-O- LIFT 300

Størrelser	2100x1000x700-1000mm
ca. vægt	150kg
Løftekapacitet	400kg
Bordplade	15 mm Birkenperrholz Film/Folie
Vip-funktion	2 separate Neigungsfunktionen
Maksimal vippekapacitet	200kg pro Kippantrieb

[Læs blot](#)

Artikelnummer: N / A



GROSSER A-WAGEN

Størrelser	2000x800x1200mm
ca. vægt	180kg
Maximale Belastung	400kg
Hjul	Ø160

[Læs blot](#)

Artikelnummer: 2041020004



ROLLBARER TISCH MIT 3 ABLAGEN - 1000X500X1000MM - 088R20

Størrelser	1000x500x1000mm
ca. vægt	27kg
Maximale Belastung	200kg
Höhe bis zum 1. Regalboden	210mm
Höhe bis zum 2. Regalboden	545mm
Höhe bis zum 3. Regalboden	900mm
Hyldeplade	16mm Melamin
Hjul	Ø100

[Læs blot](#)

Artikelnummer: 088R20

Preis: ab 388,05 €

LAGERWAGEN MIT VERSTELLBAREM FACH

Størrelser	1270x660mm
ca. vægt	40kg
Maximale Belastung	300kg
Höhe bis zum 1. Regalboden	250mm
Höhe bis zum 2. Regalboden	750-900mm
Hyldeplade	16mm Melamin
Hjul	Ø160

[Læs blot](#)

Artikelnummer: 0301003007

Preis: ab 685,75 €





ROLLENAUFLAGEWAGEN

Størrelser	1200x800x442mm
ca. vægt	Ca. 70kg
Maximale Belastung	400kg
Hjul	Ø100
Kuglerollen	✓
Rollenschiener	✓

[Læs blø](#)

Artikelnummer: S110438



HÖHENVERSTELLBARER ROLLTISCH - 600 X 500 MM

Størrelser	600x500mm
ca. vægt	15kg
Maximale Belastung	100kg
Bordplade	15 mm Birkensperrholz Film/Folie
Höhenverstellbar	✓
Hjul	Ø75 - 2 mit Bremsen, 2 ohne Bremsen

[Læs blø](#)

Artikelnummer: 2092900090

Preis: ab 506,35 €

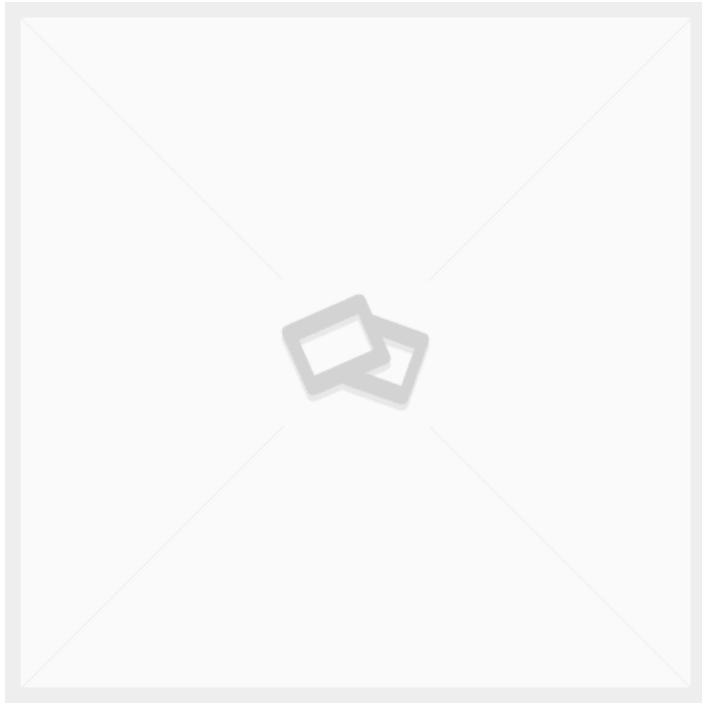

GABELHUBWAGEN

[Læs bloß](#)

Artikelnummer: N / A



LAGERREGAL MIT 4 FÄCHERN - 900X555X1500MM

Størrelser	900x555x1500mm
ca. vægt	30kg
Maximale Belastung	200kg
Hjul	Ø100

[Læs bloß](#)

Artikelnummer: N / A



ROLLTISCH MIT WACKELKANTE - 084R15

Størrelser	1200 x 600 x 885 mm, 500x400x850mm, 900x550x900mm
ca. vægt	38kg
Maximale Belastung	200kg
Höhe bis zum 1. Regalboden	210mm
Höhe bis zum 2. Regalboden	545mm
Höhe bis zum 3. Regalboden	900mm
Hjul	Ø100
Hyldeplade	16mm Melamin

[Læs blot](#)

Artikelnummer: 084R15-M



ROLLBARER TISCH MIT SCHLEIFENRAND - 089R21S

Størrelser	1000x600x1010mm, 700x500x1010mm
ca. vægt	20kg
Maximale Belastung	200kg
Höhe bis zum 1. Regalboden	210mm
Höhe bis zum 2. Regalboden	710mm
Hyldeplade	16mm Melamin
Hjul	Ø100

[Læs blot](#)

Artikelnummer: 089R21S



WERKBANK / QA-STATION

Størrelser	1600x800x800mm
ca. vægt	266kg
Maximale Belastung	400kg
Hyldeplade	10mm Melamin
Bordplade	18 mm Melaminplade (ABS-Kante)

[Læs blot](#)

Artikelnummer: 1200000117

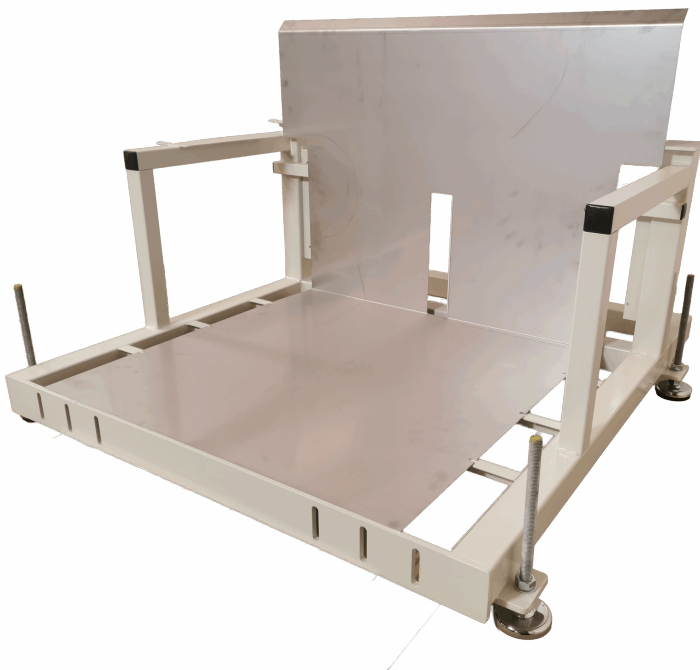

ABWICKELGESTELL

[Læs blot](#)

Artikelnummer: N / A



HUBTISCH MIT NEIGUNG - LIFT-O-LET 120 SPECIAL

Størrelser	1200x800mm
ca. vægt	40kg
Løftekapacitet	120kg
Bordplade	15 mm Birkenesperrholz Film/Folie

[Læs blot](#)

Artikelnummer: N / A



WERKZEUGWAGEN MIT HEBEBANK

Størrelser	1000x750x975-1675mm
ca. vægt	225kg
Løftekapacitet	1000kg
Hjul	Extra stark
Akku	mit Kontrollen
Bordplade	50 mm PE-HD Platte, mit Schlitzen für Werkzeuge.
Rollenschienen	✓
Elektrischer Antrieb	X

[Læs blot](#)

Artikelnummer: S110200-1-1

HEBEBÜHNE - LIFT-O-LET 390 | ROBUST & ERGONOMISCH



Størrelser	1200x800x120-480mm
ca. vægt	55kg
Løftekapacitet	200kg

[Læs blot](#)

Artikelnummer: N / A

GESUNDHEITSSEKTOR



STÄNDER FÜR SCHUTZHELME - MIT WANDHALTERUNG - 250 X 230 X 1200 MM

Størrelser	250 x 230 x 1200 mm
ca. vægt	
Maximale Belastung	100kg
Grundplatte	Stahlplatte

[Læs blot](#)

Artikelnummer: 1802000001

Preis: ab 373,75 €



KOMMISSIONIERWAGEN MIT HEBEBANK

Størrelser	950x500x1300mm
ca. vægt	26kg
Maximale Belastung	75kg
Tablett	300x400x200mm
Hjul	Ø100

[Læs blot](#)

Artikelnummer: 0309003003

Preis: ab 1.487,85 €



WANNENWAGEN MIT SCHUBBÜGEL

Størrelser	850x470x800mm
ca. vægt	15kg
Maximale Belastung	100kg
Wanne	800x530x300mm
Hjul	Ø100

[Læs blot](#)

Artikelnummer: 0902003003

Preis: ab 307,45 €



85-LITER-WANNENWAGEN

Størrelser	650x500x960mm
ca. vægt	14kg
Maximale Belastung	100kg
Hjul	Ø75

[Læs blot](#)

Artikelnummer: 090200300



HEBETISCH - 1100X600 MM

Størrelser	1100x600mm
ca. vægt	25kg
Løftekapacitet	50kg
Akku	mit Kontrollen
Bordplade	10mm kompaktes Laminat
Hjul	Ø75

[Læs blot](#)

Artikelnummer: N / A



KATAFALK 2080X700X500-900MM

Størrelser	2080x700x500-900mm
ca. vægt	150kg
Løftekapacitet	275kg
Rollenschienen	5x Ø60 Rollenschienen
Hjul	Ø125

[Læs blot](#)

Artikelnummer: 1009000002



HÖHENVERSTELLBARER TISCH AUS EDELSTAHL AUF ROLLEN - 1500X600 MM - ERG-O-LET 312 - IPX6

Størrelser	1500x600x700-1000mm
ca. vægt	75kg
Løftekapacitet	275kg
Hjul	Ø125
Geeignet für die Lebensmittelindustrie	✓

[Læs blot](#)

Artikelnummer: 0101312002

Preis: ab 3.763,50 €



SCHRANKWAGEN - 1230 X 630 X 1250 MM

Størrelser	1230 x 630 x 1250 mm
Maximale Belastung	300kg
Hjul	Ø160 – 2 fest, 2 schwenkbar – abriebfestes graues Gummi
Schloss	für Griff
Regalböden	1 herausnehmbarer mittlerer Einlegeboden

[Læs blot](#)

Artikelnummer: 0308003004

Preis: ab 2.580,50 €



ABFALLREGAL AUS EDELSTAHL

Størrelser 440x420x630-900mm
ca. vægt
Hjul 4Stück Ø75 mit Bremsen

[Læs blot](#)

Artikelnummer: 1804099075

Preis: ab 253,50 €



HEBETISCH AUS EDELSTAHL - 500X600 MM

Størrelser 500x600x650x650-1300mm
ca. vægt 42kg
Løftekapacitet 200kg
Løftesøjler 1 DL2 – 500 Stück.
Hjul Ø100

[Læs blot](#)

Artikelnummer: N / A

TEXTILINDUSTRIE



HÄNGEREGAL AUF RÄDERN - MODELL 2

Størrelser	1500x500x1600mm, 2000x500x1600mm
ca. vægt	9kg
Maximale Belastung	100kg pro Aufhängestange
Aufhängestange	Ø30 Chrom, Ø30 lackiert
Hjul	Ø100

[Læs blot](#)

Artikelnummer: 1804003001



HÄNGEREGAL AUF RÄDERN MIT 2 HÄNGESTANGEN - MODELL 4

Størrelser	1500x500x1600mm, 2000x500x1600mm
ca. vægt	10,5kg
Maximale Belastung	100kg pro Aufhängestange
Aufhängestange	Ø30 Chrom x2, Ø30 lackiert x2
Hjul	Ø100

[Læs blot](#)

Artikelnummer: 18040030014



HÖHENVERSTELLBARES ABFALLREGAL MIT DECKEL - MODELL 4

Størrelser	440x420x630-900mm
ca. vægt	11kg
Maximale Belastung	30kg
Hjul	Ø75
Deckel	✓

[Læs bloß](#)

Artikelnummer: 1804099003-4

Preis: ab 161,85 €



GITTERSTÄNDER

Størrelser	1500x700x2000mm
ca. vægt	45kg
Maximale Belastung	200kg
Hjul	Ø75

[Læs bloß](#)

Artikelnummer: N / A



BÜGELGESTELL MIT ABNEHMBAREN STANGEN - 2000X500X1900MM

Størrelser	2000x1900x500mm
ca. vægt	15kg
Maximale Belastung	100kg pro Aufhängestange
Aufhängestange	3 Stk. Ø30x2
Hjul	Ø75

[Læs blot](#)

Artikelnummer: 1804003003



BÜGELGESTELL MIT 3 BÜGELSTANGEN - 2000X1900X500MM

Størrelser	2000x1900x500mm
ca. vægt	25kg
Maximale Belastung	100kg pro Aufhängestange
Aufhängestange	3 Stk. Ø30x2
Hjul	Ø75

[Læs blot](#)

Artikelnummer: 1804003002



ERGONOMISCHER TEXTILWAGEN

Størrelser	600x390x770-1070mm
ca. vægt	10kg
Maximale Belastung	75kg
Unteres Regal	150mm vom Boden
Oberes Regal	470mm vom Boden
Hjul	Ø75

[Læs blot](#)

Artikelnummer: N / A



TEXTILWAGEN KLEIN

Størrelser	470x390x900mm
ca. vægt	20kg
Maximale Belastung	100kg
Hyldeplade	18mm Laminatplade
Hjul	Ø75

[Læs blot](#)

Artikelnummer: N / A



85-LITER-WANNENWAGEN

Størrelser	650x500x960mm
ca. vægt	14kg
Maximale Belastung	100kg
Hjul	Ø75

[Læs blot](#)

Artikelnummer: 090200300



KORBWAGEN MIT 15 KÖRBEN - 1440X600X1750MM

Størrelser	1440x600x1750mm
ca. vægt	75kg
Maximale Belastung	200kg
Körbe	15 Stück.
Hjul	Ø100

[Læs blot](#)

Artikelnummer: S110200

TRANSPORT



GITTERKÄFIG MIT KLAPPBARER SEITE

Størrelser	900x1200mm
ca. vægt	160kg
Maximale Belastung	480kg
Klappbar	Regal
Hjul	Ø125

[Læs blø](#)

Artikelnummer: 2095310010

Preis: ab 1.929,85 €



KLEINER GITTERKÄFIG

Størrelser	900x1200mm
ca. vægt	112kg
Maximale Belastung	480kg

[Læs blø](#)

Artikelnummer: 2095310020



TRANSPORTKÄFIG FÜR GASFLASCHEN

Størrelser	1310x1220x1950mm
ca. vægt	210kg
Maximale Belastung	1000kg
Aluminiumausleger	2

[Læs blot](#)

Artikelnummer: S110135



TRANSPORTKÄFIG 1300X1220X840MM

Størrelser	1300x1220x840mm
ca. vægt	75kg
Maximale Belastung	1000kg
Stapelung	Entwickelt, um stapelbar und beim Transport stabil zu sein

[Læs blot](#)

Artikelnummer: S110131



ROLLCONTAINER MIT ABKLAPPBARER FRONT

Størrelser	1200x600x1400mm
ca. vægt	55kg
Maximale Belastung	200kg
Hjul	Ø100
Grundplatte	16mm Melamin
Klappbar	Vorderseite

[Læs blot](#)

Artikelnummer: 1903003001

Preis: ab 802,75 €



ROLLCONTAINER MIT 2 FÄCHERN

Størrelser	1200x800x1750mm
ca. vægt	75kg
Maximale Belastung	300kg
Hjul	Ø160

[Læs blot](#)

Artikelnummer: 098 H18



HOCHROLLCONTAINER - ROBUSTE UND HOHE LAGERLÖSUNG

Størrelser	1200x600x1850mm
ca. vægt	65kg
Maximale Belastung	200kg
Grundplatte	15 mm Birkensperrholz Film/Folie
Hjul	Ø160

[Læs blot](#)

Artikelnummer: N / A



DOPPELSEITIGER A-WAGEN

Størrelser	1270x800x1200mm
ca. vægt	90kg
Maximale Belastung	500kg
Hjul	Ø160

[Læs blot](#)

Artikelnummer: 2041020003

Preis: ab 1.266,85 €



GROSSER A-WAGEN

Størrelser	2000x800x1200mm
ca. vægt	180kg
Maximale Belastung	400kg
Hjul	Ø160

[Læs blot](#)

Artikelnummer: 2041020004



WAGEN FÜR KARTON - 600X400X940MM

Størrelser	600x400x940mm
ca. vægt	20kg
Maximale Belastung	200kg
Hjul	Ø100

[Læs blot](#)

Artikelnummer: 2090000068



KOMMISSIONIERWAGEN MIT 9 FÄCHERN - 1080X450X1400 MM

Størrelser	1080x450x1400mm
ca. vægt	50kg
Maximale Belastung	150kg
Grundplatte	15 mm Birkenperrholz Film/Folie
Hjul	Ø100

[Læs bloß](#)

Artikelnummer: N / A



LASTENWAGEN

Størrelser	1200x600x400mm
ca. vægt	40kg
Maximale Belastung	500kg
Grundplatte	15 mm Birkenperrholz Film/Folie
Hjul	Ø260

[Læs bloß](#)

Artikelnummer: N / A



CONTAINERWAGEN MIT 2 TÜREN UND AUFFANGWANNE - 1200X800X1910

Størrelser	1200 x 800 x 1910 mm
Innenmaß	1140 x 740 x 1640 mm
Maximale Belastung	400kg
Hjul	4 Stk. Ø125 – 2 feste und 2 schwenkbare mit Bremse – TENTE PVR

[Læs blot](#)

Artikelnummer: 0302602001



OPEN-FRONT- ROLLCONTAINER

Størrelser	700x1200x1600mm
ca. vægt	85kg
Grundplade	15 mm Birkenperrholz Film/Folie
Hjul	Ø100

[Læs blot](#)

Artikelnummer: N / A



GROSSER ROLLCONTAINER

Størrelser	1200x600x1850mm
ca. vægt	100kg
Maximale Belastung	300kg
Hjul	Ø125

[Læs blot](#)

Artikelnummer: N / A



KLEINER ROLLCONTAINER

Størrelser	320x320x680mm
ca. vægt	15kg
Maximale Belastung	100kg
Hjul	Ø50

[Læs blot](#)

Artikelnummer: N / A

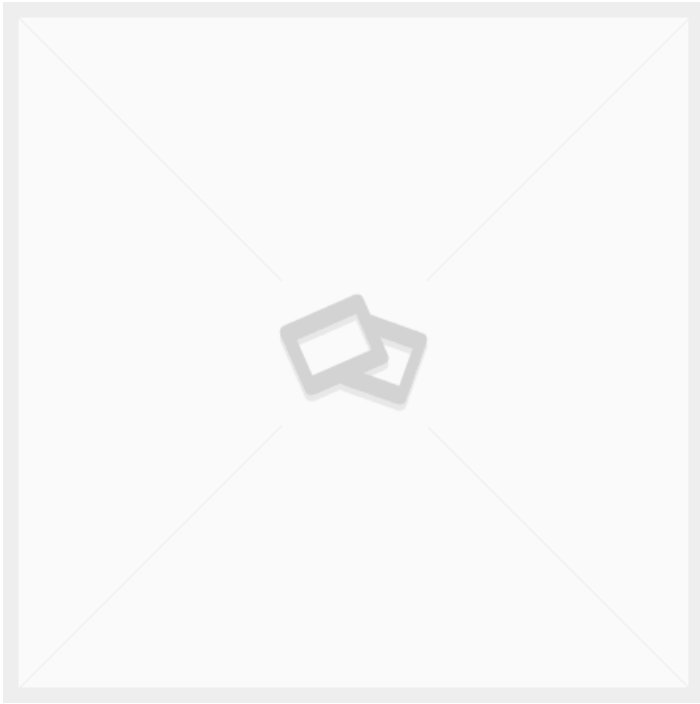

GABELHUBWAGEN

[Læs blot](#)

Artikelnummer: N / A

INDEX

1

1-stufige Trittleiter mit Hängebügel 156, 244

2

2-seitige Displaywand auf Rollen - 1800x2000mm 84

20x3 Flachstahl S275JR 195

20x6 Flachstahl S275JR 186

25x25x2 Vierkantrohr Stahlprofilrohr - EN10305-5 199

3

30x20x1,5 Vierkantrohr Präzisionsstahlrohr 202, 205

30x30 Rohrbein Kunststoffstecker schwarz B44 dupsko 171

30x30 Rohrschenkel B44-3030 Kunststoffstecker schwarz 174

30x30x1,5 Vierkantrohr Präzisionsstahlrohr 175

30x30x2 Vierkantrohr Präzisionsstahlrohr 200

30x30x2 Vierkantrohr Stahlprofilrohr 202

30x30x3 Vierkantrohr Hohlprofil kaltgeformt 210

30x50x3 Vierkantrohr Hohlprofil kaltgeformt 172

30x6 Flachstahl S275JR 183

4

40x20x1.5 Vierkantrohr Präzisionsstahlrohr 193

40x40x2 Vierkantrohr Präzisionsstahlrohr EN10305 190

5

50x30 1 Rohrschenkel Kunststoffstopfen schwarz B46 dupsko 169

50x30x2 Vierkantrohr Präzisionsstahlrohr 207

50x50x1.5 Vierkantrohr Präzisionsstahlrohr entkappt 197

8

80x6 Flachstahl S275JR 169

85-Liter-Wannenwagen 54, 267, 276

A

A-Rahmen auf Rädern 77, 216, 252

A-Rahmen mit herausnehmbaren Fachböden 77, 217, 226

A-Rahmen mit Überhang - 1500x1100x2050 mm 78, 218, 228

Abdeckplatte Edelstahl 1,5 mm (besteht aus 2 Teilen) 211

Abfallregal aus Edelstahl 82, 150, 270

Ablage auf Rädern - 1300x950x1700 mm 94, 254

Absaugtisch auf Rädern - 2500x800x900 mm 46, 224, 248

Absaugtisch mit Höhenverstellung - Erg-O-Lift 300 46, 248

Absenktisch mit Aufbau - Duo-Let 3070 - Modell 2 7, 23

Absenktisch mit Aufbau - Duo-Let 3070 - Modell 3 8, 24

Absenktisch mit Aufbau - Duo-Let 3070 - Modell 4 8, 24

Absenktisch mit Aufbau - Erg-O-Lift 300 - Modell 2 25

Abwickelgestell 157, 262

Aluminium Schienenführung für Heben/Senken - links 125

Arbeitsplatte 1200x650x18 m/ABS-Kante hellgrau 187
Arbeitsplatte 3000x1200x18 m/ABS-Kante hellgrau 184
Aufhängeschiene 670 mm R7004 140
Aufhängeschiene 900 mm R7004 135

B

B100000 Arbeitsplatte 1600x800x24 hellgrau 181
B100000 untere Ablage 1600x750x18 178
Batterie-Pflugwagen - 1220x600x1050 mm 17, 68, 230
Batteriekabel 200 mm 2-poliger Stecker Linak 127
Batteriekabel 200 Stecker mit 2-poligem Anschluss Linak 118
Birkensperrholz Draht/Film 2500x1250x15mm Wagengrundplatte 204
Bügelgestell mit 3 Bügelstangen - 2000x1900x500mm 91, 229, 274
Bügelgestell mit abnehmbaren Stangen - 2000x500x1900mm 91, 274

C

C-Profil-Schiene Aufhängeschiene 1990 mm R7004 147
Containerwagen mit 2 Türen und Auffangwanne - 1200x800x1910 110, 284

D

Detail für Paketständer 5x20mm 187
DL20184 Linak Antrieb DL2XXCA00500655 117
DL20370-00 Linak Antrieb DL27XCA00350505 127
Doppelseitiger A-Wagen 65, 281
Doppelter Schrank mit Flügeltüren 156, 237
Drahtgitter Ø4 Maschen c/c 50mm geschweißt schwarzer Stahl 1500x3000 192
Drehbarer Kopf M10x60 D10 B10 170

E

Edelstahl-Ohrmarkenwagen - 1050 x 600 x 900 mm 52, 150, 159
Edelstahl-Stopfen für Tape/Liner Stand 192
Edelstahl-Stopfen für Tape/Liner-Ständer 189
Erg-O-Lift 300 - Neigung & Rollen - 1800x1000 mm 175
Ergonomischer Hubtisch Erg-O-Lift 300 Single | Elektrischer Montagetisch 40, 163, 256
Ergonomischer Textilwagen 73, 275

F

Fasswagen 51, 238

G

Gabelhubwagen 243, 246, 260, 286
Gebogene Auflageplatte für Rollständer 179
Gebogener Bügel aus 10mm Blech 198
Gebogenes U-Profil für Rollständer 182
Gerätestecker C13 mit 2 m Kabel 230V Netzkabel Linak 122
Gewindebolzen 20x20mm M8 Gewinde 206
Gewindestange M6x1000 Edelstahl A2 179
Gitter-Packwagen 60, 234
Gitterkäfig mit klappbarer Seite 106, 278
Gitterständer 86, 273
Großer A-Wagen 65, 232, 257, 282
Großer Rollcontainer 111, 285
Grundplatte Edelstahl 1.5x606x856mm lasergeschnitten 209
Gummistopfen - Ø22x7 - schwarz 140

H

- Halterung - Aufhängearm für C-Profil 145
- Halterung für Auf-/Ab-Bedienung Linak 90gr 205
- Handgriff M8x30 schwarz 180
- Handgriff M8x30 Verstellbar schwarz 177
- Hebe- und Senktisch mit Neigefunktion - Erg-O-Lift 300 - Flex 37, 154, 165, 220
- Hebebühne - Lift-O-Let 390 | Robust & Ergonomisch 42, 151, 264
- Hebetisch - 1100x600 mm 41, 166, 268
- Hebetisch aus Edelstahl - 500x600 mm 41, 151, 270
- Hochrollcontainer - robuste und hohe Lagerlösung 109, 281
- Honorar 177
- Hubtisch mit Neigung - Lift-O-Let 120 Special 40, 166, 263
- Hängerahmen für Fässer - 1000x750x1065mm 92, 239
- Hängeregal auf Rädern - Modell 2 14, 89, 272
- Hängeregal auf Rädern mit 2 Hängestangen - Modell 4 15, 90, 272
- Hängeständer auf Nivellierschuh - Modell 1 14, 89
- Höhenverstellbare Monitorhalterung aus Edelstahl - Deckenmontage 152, 160
- Höhenverstellbarer Abfallbehälter mit Deckel - Modell 3 81
- Höhenverstellbarer Rolltisch - 600 x 500 mm 101, 236, 259
- Höhenverstellbarer Tisch - 1200x600mm - Duo-Let 3070 27, 162, 253
- Höhenverstellbarer Tisch - Duo-Let 3070 27
- Höhenverstellbarer Tisch - Duo-let 3070 - Modell 1 7, 23, 185
- Höhenverstellbarer Tisch - Erg-O-Lift 300 - Doppelte Neigung 36, 164, 220
- Höhenverstellbarer Tisch - Erg-O-Lift 300 - Modell 1 25
- Höhenverstellbarer Tisch - Erg-O-Lite 12, 28, 255
- Höhenverstellbarer Tisch aus Edelstahl - Erg-O-Let 310 - 1600x700 mm 29, 149
- Höhenverstellbarer Tisch aus Edelstahl auf Rollen - 1500x600 mm - Erg-O-Let 312 - IPX6 29, 149, 269
- Höhenverstellbarer Tisch mit Aufbauten und Schublade - Duo-Let 3070 26
- Höhenverstellbarer Tisch mit Kippfunktion - Erg-O-Lift 300 - Modell 2 11, 33, 215
- Höhenverstellbarer Tisch mit Neigefunktion - 900x600mm - Duo-Let 3070 35, 256
- Höhenverstellbarer Tisch mit Neigefunktion - Erg-O-Lift 300 - 2100x1560mm 34, 216
- Höhenverstellbarer Tisch mit Neigefunktion - Erg-O-Lift 300 - 2130 x 1560 mm 37, 221
- Höhenverstellbarer Tisch mit Neigungsfunktion - 1800x1000 mm - Erg-O-Let 312 38, 221
- Höhenverstellbarer Tisch mit Neigungsfunktion - 2100x1000 mm - Erg-O-Lift 300 36, 164, 219, 230, 257
- Höhenverstellbarer Tisch mit Neigungsfunktion - 4000x750mm - Erg-O-Lift 300 35, 219
- Höhenverstellbarer Tisch mit Neigungsfunktion - Erg-O-Let 312 - 1000x600mm 34, 163, 218
- Höhenverstellbarer Tisch mit Rollen - 2400x750 mm - Erg-O-Let 310 28, 165, 231
- Höhenverstellbarer Tisch mit Schublade - Duo-Let 3070 26
- Höhenverstellbares Abfallregal - Modell 1 80
- Höhenverstellbares Abfallregal - Modell 2 80
- Höhenverstellbares Abfallregal mit Deckel - Modell 4 81, 250, 273

I

- Industrieller Kaffeeschrank - 440 x 650 x 945 mm 3
- Industrieller Kaffeeschrank - 860 x 560 x 850 mm 4

K

- Kabelwagen mit Grundplatte 56, 222
- Kartonwagen mit 5 Aufhängern - 600 x 550 x 940 mm 63
- Katafalk 2080x700x500-900mm 51, 268

Katze für C-Profil 22mm - Doppelrad 141
Katze für C-Profil 22mm - einzelnes Rad 142
Klebeband / Liner Ständer 194
Kleiderständer auf Nivellierfuß mit 2 Kleiderstangen - Modell 3 15, 90
Kleiner Ausziehtisch - 600 x 400 x 900 mm 47, 249
Kleiner Gitterkäfig 106, 251, 278
Kleiner Kommissionierwagen 69, 231
Kleiner Rollcontainer 111, 285
Klemmhalter für Papier - für Whiteboard 144
Knöchelablage aus rostfreiem Stahl 1,5 mm lasergeschnitten 171
Kommissionierbox 250x148x130 (DxBxH) grau 134
Kommissionierbox 300x115x100 (DxBxH) blau 147
Kommissionierbox 300x230x150 (DxBxH) grau 146
Kommissionierwagen mit 4 Etagen - 1270x660x1700 mm 71
Kommissionierwagen mit 6 Fächern - 760x450x1400 mm 70, 235
Kommissionierwagen mit 9 Fächern - 1080x450x1400 mm 70, 235, 283
Kommissionierwagen mit Akku und Hebe-/Senkfunktion - 960 x 650 mm 68
Kommissionierwagen mit Federn - 850x450x800 mm 71, 240
Kommissionierwagen mit Hebebank 69, 155, 266
Korbwagen mit 15 Körben - 1440x600x1750mm 74, 276
Kragarmregal auf Rädern 94

L

LA31 250mm 12V Linak Antrieb 126
LA31 300mm 12V Linak Antrieb 118
LA31 400mm 12V Linak Antrieb vip 126
LA31 450mm 12V Linak Antriebsbein 119
Lagerregal auf Rädern - 1250x800x1700 mm 96, 227, 252
Lagerregal mit 4 Fächern - 900x555x1500mm 62, 238, 260
Lagerwagen - 1015x660x1700mm - U100 62
Lagerwagen mit verstellbarem Fach 61, 234, 258
Lastenwagen 58, 283
Linak Antrieb DL12 Säule 117
Linak Bluetooth-Dongle 120
Linak Lithium Batterie 2.15Ah/52Wh 24V DC 123
Linak Lithium-Akku 2,85 Ah 25,3-25,7V DC 124

M

Mappenhalter - 320x145x250 mm grau R7004 145
Maschinenschuh Ø55 schwarz 33-D55M10x30 1 176
Modul Treppe / Leiter KIEFEL KMD 157, 239
Modulare Workstation 4, 21
Monitorhalter mit Arm - für Rückensäule 138
Montageplatte für Fernsteuerung mit Magnet Linak 203
Montagesatz M8 mit Feder für die hintere Säule 143
Montagestation auf Rädern mit Kabelhaltern und Hebe-/Senkfunktion 56, 222
Montagewinkel für Hubsäule Linak DL2 208
Motorkabel 0,2m Linak 121
Motorkabel 0,5m Linak 122
Motorkabel 1,55m Linak 121
Motorkabel 1.0m Linak 125
Multifunktionaler Etikettierwagen 185
Möbelwagen mit Spanngurten 18, 50, 232

N

Netzwerkkabel 0,3m 8-polig RJ45 Linak 120

O

Open-Front-Rollcontainer 110, 284

Open-Side-Rollcontainer 109, 226

P

Packstation 98, 155, 236

Packständer mit Taschenhalter auf Rädern 98, 237

Packtisch auf Rädern - flexible und robuste Werkbank 44, 167, 242

Packtischgestell - robuster und mobiler Arbeitsplatz 44, 240

Perforiertes Blech 9x9mm Löcher 7% Luft 198

Platte 20mm 600x110mm 170, 173

Platte 20mm 600x310mm 211

Platte 2mm 555x325mm 193

Platte 3mm 555x465 196

Platte 5mm 75x75mm Auflage 176

Platte aus rostfreiem Stahl 3x1000x2000mm 199

Platte für Neigung mit Löchern 5mm 181

Platte für Positionsanschlag 178

Platte in 10mm. 103x270mm 203

Plattenlift - Erg-O-Lift 300 158

POM-Rolle mit Kugellager 183, 186

Positionierbolzen ohne Anschlag M12x1,5 Gewinde 173

Profilführung aus Edelstahl 1.5x25x25x600mm 204

Profilführung aus Edelstahl 1.5x25x25x608mm 201

Profilführung aus Edelstahl 1.5x25x50x100mm 206

Profilrohr 25x25x1,5 Edelstahl gebürstet 191

Q

Querlenker 700 mm R7004 136

R

Randstreifen schwarz, Klemmbreite von 1-2mm 197

Regalwagen für große Bauteile 96, 253

Regalwagen mit 3 Etagen - 1200x600x1450mm 61

Rollbarer Tisch mit 2 Ablagen - 080R11 - Modell 1 17, 100, 224, 249

Rollbarer Tisch mit 3 Ablagen - 1000x500x1000mm - 088R20 101, 233, 258

Rollbarer Tisch mit Schleifenrand - 089R21S 102, 243, 261

Rollbarer Tisch mit Schubstange - 080R11 - Modell 2 100, 225, 250

Rollcontainer mit 2 Fächern 108, 225, 251, 280

Rollcontainer mit abklappbarer Front 108, 280

Rollen Ø100 UER 100x34-Ø12 - lose 131

Rollenaufgewagen 66, 259

Rollstand Flex 86, 154, 229

Rollstand Flex Einzel 87, 255

Rollständer komplett - 1350 mm Kern 180

Rolltisch aus Edelstahl mit Schiebestange - 600x400mm 182

Rolltisch mit hoher Wackelkante - mit Filz bezogen 103, 241

Rolltisch mit Wackelkante - 084R15 102, 242, 261

Rostfreies Stahlblech 1.5x1000x2000mm 196

Rundstahl Ø8 rostfrei kaltgezogen geschliffen 194

Rückenlehne grau - 1446x25x50x2 mm R7004 141

S

Scharnierhalterung aus Edelstahl für Regalböden. 165x305mm. Regaljunges 188

Scharnierschloss - Zunge 45x16x8 mm 139

Scheibe mit Löchern Ø130x5mm 190

Schneiden Sie die Halterungsplatte in 10mm 201

Schrankwagen - 1230 x 630 x 1250 mm 3, 269

Schubladenelement 3x100mm mit Aufhängung 200

Schürze für Katafalk 2080x700 210

Sitz-Steh-Tisch mit Kippfunktion - Erg-O-Let 310 - Modell 1 9, 31, 213

Sitz-Steh-Tisch mit Kippfunktion - Erg-O-Let 310 - Modell 2 9, 31, 213

Sitz-Steh-Tisch mit Kippfunktion - Erg-O-Let 310 - Modell 3 10, 32, 214

Sitz-Steh-Tisch mit Kippfunktion - Erg-O-Let 310 - Modell 4 10, 32, 214

Sitz-Steh-Tisch mit Kippfunktion - Erg-O-Lift 300 - Modell 1 11, 33, 162, 215

Stahlregal 670x300 mm R7004 143

Stahlregal 900x300 mm R7004 142

Stahlregal grau R7004 670x210 mm mit Endplatten 138

Stahlregal grau R7004 900x210 mm mit Endplatten 135

Steuergerät Linak CBD6S 2 Kanäle 200W 123

Steuerung für Linak 1 ref. m/Speicher 119

Steuerung für Linak auf/ab DPF1K00 116

Steuerung für Linak auf/ab wasserdicht TP1 116

Steuerung für Linak up/down 2 ref. u/memory 124

Stifthalter - Set 146

Stopfen Ø36xM16-25 Stahl 235 Übergröße 188

Ständer für Aufwickler 50, 158, 241

Ständer für Schutzhelme - 2-teilig - 780 x 470 x 1600 mm 85, 227

Ständer für Schutzhelme - mit Wandhalterung - 250 x 230 x 1200 mm 85, 228, 254, 266

T

Tastatur- und Monitorhalterung mit Arm - für Rückensäule 136

Tastaturhalter mit Arm - für hintere Säule 139

Tente-Räder Ø160 mit Bremsen 3470UFP160P63 131

Tente-Räder Ø200 mit Bremsen 3470UFP200P63 132

Tente-Räder Ø50 mit Bremse 2475PI050P30-11 mittig montiert 130

Textilwagen - Großes Modell 207

Textilwagen Klein 73, 275

Textilwagen mit klappbarem Griff 174

Transportkäfig 209

Transportkäfig 1300x1220x840mm 113, 279

Transportkäfig für Gasflaschen 113, 279

V

Verschiedene gekaufte Artikel 195

Verstärkung für Pos-Anschlag 5x20mm 184

W

Waageblock für C-Profil 0,6-1,5 kg 137

Wagen für Karton - 600x400x940mm 60, 233, 282

Wanne 85 Liter weiß 80x55x33cm 189

Wannenwagen mit Schubbügel 54, 267

Welle Ø25 x 132mm 208

Werkbank / QA-Station 21, 262
Werkzeugtafel 480x670 mm R7024 134
Werkzeugtafel 480x900 mm R7024 144
Werkzeugtafel auf Rädern 84, 217
Werkzeugtafelhaken-Set 24 Teile 137
Werkzeugwagen mit Hebebank 52, 159, 263

Z

Zeltrollen Ø160 feststehend 3478UFP160P63 191
Zeltrollen Ø160 m/Bremsen 3477UFP160P63 130
Zeltrollen Ø200 feststehend 3478UFP200P63 132

Ø

Ø150 - Schwenkbarer PNP (weiches Rad) - Tente 2477 129
Ø150 - Schwenkbarer PNP mit Bremsen (weiche Räder) - Tente 2470 129
Ø60x2 Präzisionsgeschweißtes Stahlrohr 172