

**JAS** | Produktion- og  
Procesoptimering

## Produktkatalog 2026

# TABLE OF CONTENTS

<b>Erstellen</b> .....	3
<b>Standardprodukte</b> .....	6
Werkbänke .....	7
Kleiderbügelständer .....	14
Wagen .....	17
<b>Tische</b> .....	20
Workstations .....	21
Höhenverstellbare Tische .....	23
Höhenverstellbare Werkbänke .....	31
Hebetische .....	40
Packtische .....	44
Extraktion Tabellen .....	46
<b>Transportwagen</b> .....	49
Andere Trolleys .....	50
Faltenbalg-Wagen .....	54
Kabelfahrwerke .....	56
Ladewagen .....	58
Lagerwagen .....	60
Blechkarren .....	65
Kommissionierwagen .....	68
Textil-Wagen .....	73
<b>Halterungen &amp; Gestelle</b> .....	76
A-Rahmen .....	77
Abfalleimer .....	80
Andere Stände .....	84
Kleiderständer .....	89
Abzweigregale .....	94
Lagerregale .....	96
Verpackungsgestelle .....	98
<b>Tischwagen</b> .....	100
<b>Transportkäfige &amp; Gitterwagen</b> .....	105
Käfige aus Mesh .....	106
Rollcontainer .....	108
Transportkäfige .....	113

<b>Zubehör</b> .....	115
Linak Zubehör .....	116
TENTE Räder .....	129
Zubehör für höhenverstellbaren Tisch .....	134
<b>Edelstahlprodukte</b> .....	149
<b>Sonderprodukte</b> .....	154
<b>ESD-Produkte</b> .....	162
<b>Undefiniert</b> .....	169
<b>Installation der Schalttafel</b> .....	213
<b>Lager &amp; Logistik</b> .....	224
<b>Artikel auf Lager</b> .....	246
<b>Produktion &amp; Montage</b> .....	248
<b>Gesundheitssektor</b> .....	266
<b>Textilindustrie</b> .....	272
<b>Transport</b> .....	278



## ERSTELLEN



## INDUSTRIELLER KAFFEECHRANK - 860 X 560 X 850 MM

Størrelser	860 x 560 x 850 mm
Schloss	2 Stück. - für beide Türen
Räder oder Stellfüße	4 Stk. Ø75 TENTE Rad, 4 verstellbare Nivellierfüße
Bordplatte	Edelstahl - 900 x 600 x 30 mm, Ohne Tischplatte, Schwarzes Kompaktlaminat - 900 x 600 x 16 mm

[Læs blot](#)

**Artikelnummer:** 120000108



## SCHRANKWAGEN - 1230 X 630 X 1250 MM

Størrelser	1230 x 630 x 1250 mm
Maximale Belastung	300kg
Hjul	Ø160 - 2 fest, 2 schwenkbar - abriebfestes graues Gummi
Schloss	für Griff
Regalböden	1 herausnehmbarer mittlerer Einlegeboden

[Læs blot](#)

**Artikelnummer:** 0308003004

**Preis:** ab 2.580,50 €



## INDUSTRIELLER KAFFEESCHRANK - 440 X 650 X 945 MM

Størrelser	440 x 650 x 945 mm
ca. vægt	25kg
Schloss	für Griff
Räder oder Stellfüße	4 Stk. Ø75 TENTE Rad, 4 verstellbare Nivellierfüße
Bordplade	Edelstahl - 670 x 600 mm, Ohne Tischplatte, Schwarzes Kompaktlaminat - 670 x 600 mm

[Læs blot](#)

**Artikelnummer:** 1200000143

---

## MODULARE WORKSTATION

[Læs blot](#)

**Artikelnummer:** 0106000002





## STANDARDPRODUKTE

# WERKBÄNKE

## HÖHENVERSTELLBARER TISCH - DUO-LET 3070 - MODELL 1



Størrelser	1600x800mm, 1800x800mm, 2000x800mm
ca. vægt	50kg
Løftekapacitet	200kg
Bordplade	15 mm Birkensperrholz Film/Folie, 18 mm Melaminplade (ABS-Kante)
Løftesøjler	2 Stück DL6 – 650 slg.

[Læs blot](#)

**Artikelnummer:** 0101305005

## ABSENKTISCH MIT AUFBAU - DUO-LET 3070 - MODELL 2



Størrelser	1600x800mm, 1800x800mm, 2000x800mm
ca. vægt	70kg
Løftekapacitet	400kg
Løftesøjler	4 Stück DL6 – 650 slg.
Bordplade	15 mm Birkensperrholz Film/Folie, 18 mm Melaminplade (ABS-Kante)

[Læs blot](#)

**Artikelnummer:** 0101305003-2



## ABSENKTISCH MIT AUFBAU - DUO-LET 3070 - MODELL 3

Størrelser	1600x800mm, 1800x800mm, 2000x800mm
ca. vægt	75kg
Løftekapacitet	400kg
Bordplade	15 mm Birkensperrholz Film/Folie, 18 mm Melaminplatte (ABS-Kante)
Løftesøjler	4 Stück DL6 – 650 slg.

[Læs blot](#)

**Artikelnummer:** 0101305003-3



## ABSENKTISCH MIT AUFBAU - DUO-LET 3070 - MODELL 4

Størrelser	1600x800mm, 1800x800mm, 2000x800mm
ca. vægt	100kg
Løftekapacitet	400kg
Løftesøjler	4 Stück DL6 – 650 slg.
Bordplade	15 mm Birkensperrholz Film/Folie, 18 mm Melaminplatte (ABS-Kante)

[Læs blot](#)

**Artikelnummer:** 0101305003-4

## SITZ-STEHTISCH MIT KIPPFUNKTION - ERG-O-LET 310 - MODELL 1



Størrelser	1600x800mm, 1800x800mm, 2000x800mm
ca. vægt	105kg
Løftekapacitet	400kg
Løftesøjler	2 Stk. LA31 - 450 slg. 1 Stk. Kippantrieb 400 slg.
Vip-funktion	Bis zu 80°.
Frontkant	50 mm über dem Rahmen - Verschraubt, abnehmbar.
Bordplade	15 mm Birkensperrholz Film/Folie, 18 mm Melaminplatte (ABS-Kante)
Maksimal vippekapacitet	200kg pro Kippantrieb

[Læs blot](#)

**Artikelnummer:** 104310003-1

## SITZ-STEHTISCH MIT KIPPFUNKTION - ERG-O-LET 310 - MODELL 2



Størrelser	1600x800mm, 1800x800mm, 2000x800mm
ca. vægt	110kg
Løftekapacitet	400kg
Bordplade	15 mm Birkensperrholz Film/Folie, 18 mm Melaminplatte (ABS-Kante)
Vip-funktion	Bis zu 80°.
Løftesøjler	2 Stk. LA31 - 450 slg. 1 Stk. Kippantrieb 400 slg.
Frontkant	50 mm über dem Rahmen - Verschraubt, abnehmbar.
Hjul	Ø75
Maksimal vippekapacitet	200kg pro Antrieb

[Læs blot](#)

**Artikelnummer:** 104310003-2



## SITZ-STEHTISCH MIT KIPPFUNKTION - ERG-O-LET 310 - MODELL 3

Størrelser	1600x800mm, 1800x800mm, 2000x800mm
ca. vægt	112kg
Løftekapacitet	400kg
Løftesøjler	2 Stk. LA31 – 450 slg. 1 Stk. Kippantrieb 400 slg.
Hjul	Ø75
Bordplade	15 mm Birkensperrholz Film/Folie, 18 mm Melaminplade (ABS-Kante)
Frontkant	50 mm über dem Rahmen – Verschraubt, abnehmbar.
Maksimal vippekapacitet	200kg pro Kippantrieb

[Læs blot](#)

**Artikelnummer:** 104310003-3



## SITZ-STEHTISCH MIT KIPPFUNKTION - ERG-O-LET 310 - MODELL 4

Størrelser	1600x800mm, 1800x800mm, 2000x800mm
ca. vægt	120kg
Løftekapacitet	400kg
Løftesøjler	2 Stk. LA31 – 450 slg. 1 Stk. Kippantrieb 400 slg.
Vip-funktion	Bis zu 80°.
Frontkant	50 mm über dem Rahmen – Verschraubt, abnehmbar.
Hjul	Ø75
Bordplade	15 mm Birkensperrholz Film/Folie, 18 mm Melaminplade (ABS-Kante)
Überhang der Kabelhalterung Anbaurahmen	2x400mm
Maksimal vippekapacitet	für Aufbauten 200kg pro Kippantrieb

[Læs blot](#)

**Artikelnummer:** 104310003-4



## SITZ-STEHTISCH MIT KIPPFUNKTION - ERG-O- LIFT 300 - MODELL 1

Størrelser	1600x800mm, 1800x800mm, 2000x800mm
ca. vægt	125kg
Løftekapacitet	400kg
Bordplade	15 mm Birkensperrholz Film/Folie, 18 mm Melaminplade (ABS-Kante)
Maksimal vippekapacitet	200kg pro Kippantrieb
Vip-funktion	Bis zu 80°.
Løftesøjler	2 DL2 – 500 slg (heben/senken), 2 LA31 – 400 slg.
Frontkant	50 mm über dem Rahmen – verschraubt
Bedienung	Phasenmontierter und handgehaltener Bluetooth- Betrieb

[Læs bloß](#)

**Artikelnummer:** 0104300002



## HÖHENVERSTELLBARER TISCH MIT KIPPFUNKTION - ERG-O-LIFT 300 - MODELL 2

Størrelser	1600x800mm, 1800x800mm, 2000x800mm
ca. vægt	125kg
Løftekapacitet	400kg
Maksimal vippekapacitet	200kg pro Kippantrieb
Vip-funktion	Bis zu 80°.
Bordplade	15 mm Birkensperrholz Film/Folie, 18 mm Melaminplade (ABS-Kante)
Løftesøjler	2 DL2 – 500 slg (heben/senken), 2 LA31 – 400 slg.
Hjul	4 x Ø100 Lenkrollen mit Bremsen

[Læs bloß](#)

**Artikelnummer:** 0104300002-2



## HÖHENVERSTELLBARER TISCH - ERG-O-LITE

Størrelser	1600x800mm, 1800x800mm, 2000x800mm
ca. vægt	46kg
Bordplade	15 mm Birkenperrholz Film/Folie, 18 mm Melaminplade (ABS-Kante)
Løftekapacitet	160kg
Løftesøjler	2 Stück DL6 – 650 slg.

[Læs blot](#)

**Artikelnummer:** 0202000050-1

# KLEIDERBÜGELSTÄNDER

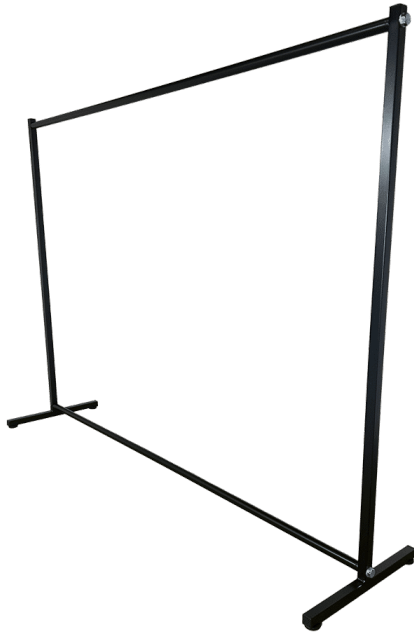

## HÄNGESTÄNDER AUF NIVELLERSCHUH - MODELL 1

Størrelser	1500x500x1600mm, 2000x500x1600mm
ca. vægt	
Maximale Belastung	100kg pro Aufhängestange
Aufhängestange	Ø30 Chrom, Ø30 lackiert

[Læs blot](#)

**Artikelnummer:** 1804003001-1



## HÄNGEREGAL AUF RÄDERN - MODELL 2

Størrelser	1500x500x1600mm, 2000x500x1600mm
ca. vægt	9kg
Maximale Belastung	100kg pro Aufhängestange
Aufhängestange	Ø30 Chrom, Ø30 lackiert
Hjul	Ø100

[Læs blot](#)

**Artikelnummer:** 1804003001



## KLEIDERSTÄNDER AUF NIVELLIERFUSS MIT 2 KLEIDERSTANGEN - MODELL 3

Størrelser	1500x500x1600mm, 2000x500x1600mm
ca. vægt	12.3kg
Maximale Belastung	100kg pro Aufhängestange
Aufhängestange	Ø30 Chrom x2, Ø30 lackiert x2

[Læs blot](#)

**Artikelnummer:** 18040030014-1



## HÄNGEREGAL AUF RÄDERN MIT 2 HÄNGESTANGEN - MODELL 4

Størrelser	1500x500x1600mm, 2000x500x1600mm
ca. vægt	10.5kg
Maximale Belastung	100kg pro Aufhängestange
Aufhängestange	Ø30 Chrom x2, Ø30 lackiert x2
Hjul	Ø100

[Læs blot](#)

**Artikelnummer:** 18040030014

# WAGEN



## ROLLBARER TISCH MIT 2 ABLAGEN - 080R11 - MODELL 1

Størrelser	500x400x900 mm, 1200x600x900 mm, 900x550x900 mm
ca. vægt	20kg
Maximale Belastung	200kg
Höhe bis zum 1. Regalboden	210mm
Höhe bis zum 2. Regalboden	900mm
Regalboden	
Hyldeplade	16mm Melamin
Hjul	Ø100, Ø75

[Læs blot](#)

**Artikelnummer:** 080R11



## BATTERIE-PFLUGWAGEN - 1220X600X1050 MM

Størrelser	1220x600x1050mm
ca. vægt	100kg
Maximale Belastung	400kg
Akku	100 Ah Blei-Gel-Batterie, 1000-Watt-USV- Wechselrichter
Verbindungsoptionen	Schuko-Steckdose mit 6 Ausgängen
Hyldeplade	16mm Melamin
Hjul	Ø125

[Læs blot](#)

**Artikelnummer:** 0309003002



## MÖBELWAGEN MIT SPANNGURTEN

Grundplatte	800x520mm
Rückenteil	900x360mm
ca. vægt	15kg
Maximale Belastung	100kg
Hjul	Ø100

[Læs blot](#)

**Artikelnummer:** S110024

**Preis:** ab 778,05 €



## TISCHE



## WORKSTATIONS



## WERKBANK / QA-STATION

Størrelser	1600x800x800mm
ca. vægt	266kg
Maximale Belastung	400kg
Hyldeplade	10mm Melamin
Bordplade	18 mm Melaminplade (ABS-Kante)

[Læs bløf](#)

**Artikelnummer:** 1200000117

---

## MODULARE WORKSTATION

[Læs bløf](#)

**Artikelnummer:** 0106000002





## HÖHENVERSTELLBARE TISCHE

## HÖHENVERSTELLBARER TISCH - DUO-LET 3070 - MODELL 1



Størrelser	1600x800mm, 1800x800mm, 2000x800mm
ca. vægt	50kg
Løftekapacitet	200kg
Bordplade	15 mm Birkensperrholz Film/Folie, 18 mm Melaminplade (ABS-Kante)
Løftesøjler	2 Stück DL6 – 650 slg.

[Læs blot](#)

**Artikelnummer:** 0101305005

## ABSENKTISCH MIT AUFBAU - DUO-LET 3070 - MODELL 2



Størrelser	1600x800mm, 1800x800mm, 2000x800mm
ca. vægt	70kg
Løftekapacitet	400kg
Løftesøjler	4 Stück DL6 – 650 slg.
Bordplade	15 mm Birkensperrholz Film/Folie, 18 mm Melaminplade (ABS-Kante)

[Læs blot](#)

**Artikelnummer:** 0101305003-2



## ABSENKTISCH MIT AUFBAU - DUO-LET 3070 - MODELL 3

Størrelser	1600x800mm, 1800x800mm, 2000x800mm
ca. vægt	75kg
Løftekapacitet	400kg
Bordplade	15 mm Birkensperrholz Film/Folie, 18 mm Melaminplatte (ABS-Kante)
Løftesøjler	4 Stück DL6 – 650 slg.

[Læs blot](#)

**Artikelnummer:** 0101305003-3



## ABSENKTISCH MIT AUFBAU - DUO-LET 3070 - MODELL 4

Størrelser	1600x800mm, 1800x800mm, 2000x800mm
ca. vægt	100kg
Løftekapacitet	400kg
Løftesøjler	4 Stück DL6 – 650 slg.
Bordplade	15 mm Birkensperrholz Film/Folie, 18 mm Melaminplatte (ABS-Kante)

[Læs blot](#)

**Artikelnummer:** 0101305003-4

## HÖHENVERSTELLBARER TISCH - ERG-O-LIFT 300 - MODELL 1

Størrelser	1600x800mm, 1800x800mm, 2000x800mm, 2500x800mm
ca. vægt	135kg
Løftekapacitet	400kg
Bordplade	50mm Ablagetischplatte
Løftesøjler	2 Stück DL2 - 500kg (Heben/Senken)

[Læs blot](#)

**Artikelnummer:** 0101300006



## ABSENKTISCH MIT AUFBAU - ERG-O-LIFT 300 - MODELL 2

Størrelser	1600x800mm, 1800x800mm, 2000x800mm, 2500x800mm
ca. vægt	165kg
Løftekapacitet	400kg
Bordplade	50mm Ablagetischplatte
Løftesøjler	2 Stück DL2 - 500kg (Heben/Senken)

[Læs blot](#)

**Artikelnummer:** 0101300003





## HÖHENVERSTELLBARER TISCH MIT SCHUBLADE - DUO-LET 3070

Størrelser	1600x800mm, 1800x800mm, 2000x800mm
ca. vægt	80kg
Løftekapacitet	400kg
Løftesøjler	4 Stück DL6 – 650 slg.
Bordplade	15 mm Birkensperrholz Film/Folie, 18 mm Melaminplatte (ABS-Kante)
Skuffer	1 Schublade auf Schienen

[Læs blot](#)

Artikelnummer: N / A



## HÖHENVERSTELLBARER TISCH MIT AUFBAUTEN UND SCHUBLADE - DUO-LET 3070

Størrelser	1600x800mm, 1800x800mm, 2000x800mm
ca. vægt	100kg
Løftekapacitet	400kg
Løftesøjler	4 Stück DL6 – 650 slg.
Bordplade	15 mm Birkensperrholz Film/Folie, 18 mm Melaminplatte (ABS-Kante)
Skuffer	1 Schublade auf Schienen

[Læs blot](#)

Artikelnummer: 0101305002



## HÖHENVERSTELLBARER TISCH - 1200X600MM - DUO-LET 3070

Størrelser	1200x600mm
ca. vægt	60kg
Løftekapacitet	200kg
Løftesøjler	2 Stück DL6 – 650 slg.

[Læs blot](#)

Artikelnummer: N / A

---

## HÖHENVERSTELLBARER TISCH - DUO-LET 3070

Størrelser	1600x800mm, 1800x800mm, 2000x800mm
ca. vægt	75kg
Løftekapacitet	400kg
Løftesøjler	4 Stück DL6 – 650 slg.
Bordplade	15 mm Birkenperrholz Film/Folie, 18 mm Melaminplatte (ABS-Kante)

[Læs blot](#)

Artikelnummer: N / A





## HÖHENVERSTELLBARER TISCH - ERG-O-LITE

Størrelser	1600x800mm, 1800x800mm, 2000x800mm
ca. vægt	46kg
Bordplade	15 mm Birkenperrholz Film/Folie, 18 mm Melaminplade (ABS-Kante)
Løftekapacitet	160kg
Løftesøjler	2 Stück DL6 – 650 slg.

[Læs blot](#)

**Artikelnummer:** 0202000050-1

## HÖHENVERSTELLBARER TISCH MIT ROLLEN - 2400X750 MM - ERG-O-LET 310



Størrelser	2400x750mm
ca. vægt	80kg
Maximale Belastung	400kg
Aktor	2Stück LA 31 – 450 Stk.
Vorbereitet für Hjul	Montage von Blechteilen Ø100

[Læs blot](#)

**Artikelnummer:** N / A



## HÖHENVERSTELLBARER TISCH AUS EDELSTAHL AUF ROLLEN - 1500X600 MM - ERG-O-LET 312 - IPX6

Størrelser	1500x600x700-1000mm
ca. vægt	75kg
Løftekapacitet	275kg
Hjul	Ø125
Geeignet für die Lebensmittelindustrie	✓

[Læs bløß](#)

**Artikelnummer:** 0101312002

**Preis:** ab 3.763,50 €

## HÖHENVERSTELLBARER TISCH AUS EDELSTAHL - ERG-O-LET 310 - 1600X700 MM



Størrelser	1600x700x720-1170mm
ca. vægt	130kg
Bordplade	16mm PA-Platte mit 3mm Edelstahlplatte
Hyldeplade	16mm PA-Platte mit 3mm Edelstahlplatte
Løftesøjler	2Stück LA31 - 450 slg.
Løftekapacitet	400kg
Hjul	4 TENTE 75 schwenkbar 2 mit Bremse, 2 ohne Bremse

[Læs bløß](#)

**Artikelnummer:** 0102003008

**Preis:** ab 4.920,50 €



## HÖHENVERSTELLBARE WERKBÄNKE

## SITZ-STEHTISCH MIT KIPPFUNKTION - ERG-O-LET 310 - MODELL 1



Størrelser	1600x800mm, 1800x800mm, 2000x800mm
ca. vægt	105kg
Løftekapacitet	400kg
Løftesøjler	2 Stk. LA31 – 450 slg. 1 Stk. Kippantrieb 400 slg.
Vip-funktion	Bis zu 80°.
Frontkant	50 mm über dem Rahmen – Verschraubt, abnehmbar.
Bordplade	15 mm Birkensperrholz Film/Folie, 18 mm Melaminplatte (ABS-Kante)
Maksimal vippekapacitet	200kg pro Kippantrieb

[Læs blot](#)

**Artikelnummer:** 104310003-1

## SITZ-STEHTISCH MIT KIPPFUNKTION - ERG-O-LET 310 - MODELL 2



Størrelser	1600x800mm, 1800x800mm, 2000x800mm
ca. vægt	110kg
Løftekapacitet	400kg
Bordplade	15 mm Birkensperrholz Film/Folie, 18 mm Melaminplatte (ABS-Kante)
Vip-funktion	Bis zu 80°.
Løftesøjler	2 Stk. LA31 – 450 slg. 1 Stk. Kippantrieb 400 slg.
Frontkant	50 mm über dem Rahmen – Verschraubt, abnehmbar.
Hjul	Ø75
Maksimal vippekapacitet	200kg pro Antrieb

[Læs blot](#)

**Artikelnummer:** 104310003-2



## SITZ-STEHTISCH MIT KIPPFUNKTION - ERG-O-LET 310 - MODELL 3

Størrelser	1600x800mm, 1800x800mm, 2000x800mm
ca. vægt	112kg
Løftekapacitet	400kg
Løftesøjler	2 Stk. LA31 – 450 slg. 1 Stk. Kippantrieb 400 slg.
Hjul	Ø75
Bordplade	15 mm Birkensperrholz Film/Folie, 18 mm Melaminplade (ABS-Kante)
Frontkant	50 mm über dem Rahmen – Verschraubt, abnehmbar.
Maksimal vippekapacitet	200kg pro Kippantrieb

[Læs blot](#)

**Artikelnummer:** 104310003-3



## SITZ-STEHTISCH MIT KIPPFUNKTION - ERG-O-LET 310 - MODELL 4

Størrelser	1600x800mm, 1800x800mm, 2000x800mm
ca. vægt	120kg
Løftekapacitet	400kg
Løftesøjler	2 Stk. LA31 – 450 slg. 1 Stk. Kippantrieb 400 slg.
Vip-funktion	Bis zu 80°.
Frontkant	50 mm über dem Rahmen – Verschraubt, abnehmbar.
Hjul	Ø75
Bordplade	15 mm Birkensperrholz Film/Folie, 18 mm Melaminplade (ABS-Kante)
Überhang der Kabelhalterung Anbaurahmen	2x400mm
Maksimal vippekapacitet	für Aufbauten 200kg pro Kippantrieb

[Læs blot](#)

**Artikelnummer:** 104310003-4



## SITZ-STEHTISCH MIT KIPPFUNKTION - ERG-O- LIFT 300 - MODELL 1

Størrelser	1600x800mm, 1800x800mm, 2000x800mm
ca. vægt	125kg
Løftekapacitet	400kg
Bordplade	15 mm Birkensperrholz Film/Folie, 18 mm Melaminplade (ABS-Kante)
Maksimal vippekapacitet	200kg pro Kippantrieb
Vip-funktion	Bis zu 80°.
Løftesøjler	2 DL2 – 500 slg (heben/senken), 2 LA31 – 400 slg.
Frontkant	50 mm über dem Rahmen – verschraubt
Bedienung	Phasenmontierter und handgehaltener Bluetooth- Betrieb

[Læs bloß](#)

**Artikelnummer:** 0104300002



## HÖHENVERSTELLBARER TISCH MIT KIPPFUNKTION - ERG-O-LIFT 300 - MODELL 2

Størrelser	1600x800mm, 1800x800mm, 2000x800mm
ca. vægt	125kg
Løftekapacitet	400kg
Maksimal vippekapacitet	200kg pro Kippantrieb
Vip-funktion	Bis zu 80°.
Bordplade	15 mm Birkensperrholz Film/Folie, 18 mm Melaminplade (ABS-Kante)
Løftesøjler	2 DL2 – 500 slg (heben/senken), 2 LA31 – 400 slg.
Hjul	4 x Ø100 Lenkrollen mit Bremsen

[Læs bloß](#)

**Artikelnummer:** 0104300002-2



## HÖHENVERSTELLBARER TISCH MIT NEIGEFUNKTION - ERG-O-LIFT 300 - 2100X1560MM

Størrelser	2100x1560mm
Løftekapacitet	300kg
Bordplade	15 mm Birkenesperrholz Film/Folie
Løftesøjler	2 Stück DL2 - 500 slg - 3 Stück LA31 Kippantrieb - 400 slg.
Vip-funktion	Bis zu 80°.
Hjul	4 x Ø100 Lenkrollen mit Bremsen
Maksimal vippekapacitet	300kg

[Læs blot](#)

**Artikelnummer:** S110524

**Preis:** ab 6.467,50 €



## HÖHENVERSTELLBARER TISCH MIT NEIGUNGSFUNKTION - ERG- O-LET 312 - 1000X600MM

Størrelser	1000x600x935-1385mm
ca. vægt	55kg
Løftekapacitet	200kg
Bordplade	15 mm Birkenesperrholz Film/Folie
Vip-funktion	Bis zu 80°.
Frontkant	150 mm über der Arbeitsplatte
Maksimal vippekapacitet	200kg pro Kippantrieb

[Læs blot](#)

**Artikelnummer:** 0102312002



## HÖHENVERSTELLBARER TISCH MIT NEIGEFUNKTION - 900X600MM - DUO-LET 3070

Størrelser	900x600x720-1370mm
ca. vægt	40kg
Løftekapacitet	50kg
Hjul	Ø100
Vip-funktion	Bis zu 80°.
Maksimal vippekapacitet	50kg

[Læs blot](#)

**Artikelnummer:** N / A

## HÖHENVERSTELLBARER TISCH MIT NEIGUNGSFUNKTION - 4000X750MM - ERG-O-LIFT 300

Størrelser	4000x750x800-1300mm
ca. vægt	350kg
Løftekapacitet	400kg
Bordplade	15 mm Birkenperrholz Film/Folie
Frontkant	50 mm über der Arbeitsplatte
Vip-funktion	Bis zu 80°.
Röllenschienen	5 Teile, die unter der Arbeitsplatte angehoben/abgesenkt werden können
Gasdruckfedern	2 Stück - 500 slg.
Løftesøjler	2 DL2 - 500 slg (Heben/Senken), 4 LA31 - 250 slg (Kippen), 4 Baselift - 100 slg (Rollenbahnen)
Maksimal vippekapacitet	400kg

[Læs blot](#)

**Artikelnummer:** S110423

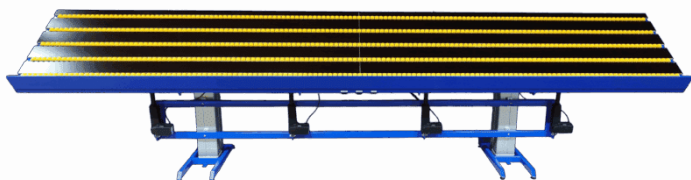



## HÖHENVERSTELLBARER TISCH MIT NEIGUNGSFUNKTION - 2100X1000 MM - ERG-O- LIFT 300

Størrelser	2100x1000x700-1000mm
ca. vægt	150kg
Løftekapacitet	400kg
Bordplade	15 mm Birkenperrholz Film/Folie
Vip-funktion	2 separate Neigungsfunktionen
Maksimal vippekapacitet	200kg pro Kippantrieb

[Læs blø](#)

**Artikelnummer:** N / A



## HÖHENVERSTELLBARER TISCH - ERG-O-LIFT 300 - DOPPELTE NEIGUNG

Størrelser	2500x1000mm
ca. vægt	180kg
Løftekapacitet	400kg
Bordplade	15 mm Birkenperrholz Film/Folie
Løftesøjler	2 Stück DL2 - 500 slg. 4 Stück LA31 - 400 slg.
Maksimal vippekapacitet	400kg

[Læs blø](#)

**Artikelnummer:** EOL300-DV



## HEBE- UND SENKTISCH MIT NEIGEFUNKTION - ERG-O- LIFT 300 - FLEX

Størrelser	1180x1880x760mm
ca. vægt	50kg
Maximale Belastung	200kg
Bordplade	15 mm Birkensperrholz Film/Folie
Hjul	Ø100
Maksimal vippekapacitet	200kg
Vip-funktion	Bis zu 80°.

[Læs blot](#)

**Artikelnummer:** EOL300-FLEX



## HÖHENVERSTELLBARER TISCH MIT NEIGEFUNKTION - ERG-O-LIFT 300 - 2130 X 1560 MM

Størrelser	2130 x 1560 mm
Løftekapacitet	300kg
Løftesøjler	2 Stück DL2 - 500 slg - 3 Stück LA31 Kippantrieb - 400 slg.
Vip-funktion	Bis zu 80°.
Maksimal vippekapacitet	300kg
Hjul	4 x Ø100 Lenkrollen mit Bremsen

[Læs blot](#)

**Artikelnummer:** S110524-A



## HÖHENVERSTELLBARER TISCH MIT NEIGUNGSFUNKTION - 1800X1000 MM - ERG-O-LET 312

Størrelser  
ca. vægt  
Løftekapacitet  
Vip-funktion  
Løftesøjler  
Vorbereitet für  
Maksimal vippekapacitet

1800 x 1000 mm  
105kg  
400kg  
Bis zu 80°.  
2 Stück LA 31 - 450 slg.  
Montage von Blechteilen  
200kg pro Kippantrieb

[Læs blot](#)

**Artikelnummer:** N / A



## HEBETISCHE



## ERGONOMISCHER HUBTISCH ERG-O-LIFT 300 SINGLE | ELEKTRISCHER MONTAGETISCH

Størrelser	600/1200x600x800 mm
ca. vægt	70kg
Løftekapacitet	200kg
Bordplade	16 mm MDF mit aufgeklebter gerillter Gummimatte - 1 Stück 600x600 mm, 2 Stück 600x300 mm
Klappbar	Seiten
Akku	Inklusive
Løftesøjler	1 DL2 - 500 Stück.
Hjul	Ø100

[Læs blø](#)

**Artikelnummer:** 102300002



## HEBETISCH - 1100X600 MM

Størrelser	1100x600mm
ca. vægt	25kg
Løftekapacitet	50kg
Akku	mit Kontrollen
Bordplade	10mm kompaktes Laminat
Hjul	Ø75

[Læs blø](#)

**Artikelnummer:** N / A



## HUBTISCH MIT NEIGUNG - LIFT-O-LET 120 SPECIAL

Størrelser	1200x800mm
ca. vægt	40kg
Løftekapacitet	120kg
Bordplade	15 mm Birkenperrholz Film/Folie

[Læs blot](#)

**Artikelnummer:** N / A



## HEBETISCH AUS EDELSTAHL - 500X600 MM

Størrelser	500x600x650x650-1300mm
ca. vægt	42kg
Løftekapacitet	200kg
Løftesøjler	1 DL2 - 500 Stück.
Hjul	Ø100

[Læs blot](#)

**Artikelnummer:** N / A

## HEBEBÜHNE - LIFT-O-LET 390 | ROBUST & ERGONOMISCH



Størrelser	1200x800x120-480mm
ca. vægt	55kg
Løftekapacitet	200kg

[Læs blot](#)

**Artikelnummer:** N / A



## PACKTISCHE

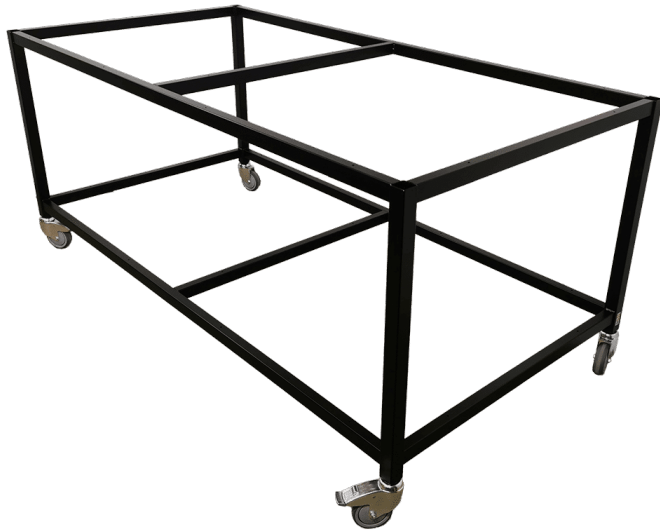

## PACKTISCHGESTELL - ROBUSTER UND MOBILER ARBEITSPLATZ

Størrelser	2000x1000x840mm
ca. vægt	45kg
Maximale Belastung	400kg
Vorbereitet für Hjul	Montage von Blechteilen Ø100

[Læs blø](#)

**Artikelnummer:** N / A



## PACKTISCH AUF RÄDERN - FLEXIBLE UND ROBUSTE WERKBANK

Størrelser	2000 x 800 x 700 mm
ca. vægt	55kg
Bordplade	18 mm Melaminplade (ABS- Kante)
Hjul	Ø100

[Læs blø](#)

**Artikelnummer:** S110509



## EXTRAKTION TABELLEN

## ABSAUGTISCH MIT HÖHENVERSTELLUNG - ERG-O-LIFT 300



Størrelser	2500x800mm
ca. vægt	135kg
Løftekapacitet	400kg
Løftesøjler	2 Stück DL2 - 500kg (Heben/Senken)
Bordplade	20x30 Latten aus Birke

[Læs blot](#)

**Artikelnummer:** 1003000037

**Preis:** ab 3.477,50 €

## ABSAUGTISCH AUF RÄDERN - 2500X800X900 MM



Størrelser	2500x800x900mm
ca. vægt	100kg
Bordplade	20x30 Latten aus Birke
Hjul	Ø160

[Læs blot](#)

**Artikelnummer:** 0106003001

**Preis:** ab 2.515,50 €



## KLEINER AUSZIEHTISCH - 600 X 400 X 900 MM

Størrelser	600 x 400 x 900 mm
ca. vægt	24kg
Maximale Belastung	100kg
Bordplade	20x30 Latten aus Birke
Hjul	Ø75

[Læs blø](#)

**Artikelnummer:** 403003001

**Preis:** ab 1.540,50 €



## TRANSPORTWAGEN



## ANDERE TROLLEYS



## MÖBELWAGEN MIT SPANNURTEN

Grundplatte	800x520mm
Rückenteil	900x360mm
ca. vægt	15kg
Maximale Belastung	100kg
Hjul	Ø100

[Læs blot](#)

**Artikelnummer:** S110024

**Preis:** ab 778,05 €



## FASSWAGEN

[Læs blot](#)

**Artikelnummer:** N / A



## KATAFALK 2080X700X500-900MM

Størrelser	2080x700x500-900mm
ca. vægt	150kg
Løftekapacitet	275kg
Rollenschienen	5x Ø60 Rollenschienen
Hjul	Ø125

[Læs blø](#)

**Artikelnummer:** 1009000002



## STÄNDER FÜR AUFWICKLER

Størrelser	800 x 800 x 1150 mm
ca. vægt	52 kg
Maximale Belastung	300kg
Hjul	Ø250 PVR

[Læs blø](#)

**Artikelnummer:** 1804010001



## WERKZEUGWAGEN MIT HEBEBANK

Størrelser	1000x750x975-1675mm
ca. vægt	225kg
Løftekapacitet	1000kg
Hjul	Extra stark
Akku	mit Kontrollen
Bordplade	50 mm PE-HD Platte, mit Schlitzen für Werkzeuge.
Rollenschienen	✓
Elektrischer Antrieb	X

[Læs blø](#)

**Artikelnummer:** S110200-1-1



## EDELSTAHL- OHRMARKENWAGEN - 1050 X 600 X 900 MM

Størrelser	1050x600x900mm
ca. vægt	55kg
Maximale Belastung	300kg
Hjul	Ø160
Geeignet für die Lebensmittelindustrie	✓

[Læs blø](#)

**Artikelnummer:** 086R13-A

**Preis:** ab 2.203,50 €



## **FALTENBALG-WAGEN**



## WANNENWAGEN MIT SCHUBBÜGEL

Størrelser	850x470x800mm
ca. vægt	15kg
Maximale Belastung	100kg
Wanne	800x530x300mm
Hjul	Ø100

[Læs blot](#)

**Artikelnummer:** 0902003003

**Preis:** ab 307,45 €



## 85-LITER-WANNENWAGEN

Størrelser	650x500x960mm
ca. vægt	14kg
Maximale Belastung	100kg
Hjul	Ø75

[Læs blot](#)

**Artikelnummer:** 090200300



## KABELFAHRWERKE



## KABELWAGEN MIT GRUNDPLATTE

Størrelser	1600x900x1800mm
ca. vægt	32kg
Maximale Belastung	200kg
Grundplatte	16mm Melamin
Hjul	Ø100

[Læs blot](#)

**Artikelnummer:** S110242



## MONTAGESTATION AUF RÄDERN MIT KABELHALTERN UND HEBE- /SENKFUNKTION

Størrelser	1100 x 800 x 1850 mm
Løftekapacitet	250kg
Grundplatte	15 mm Birkensperrholz Film/Folie
Bordplade	15 mm Birkensperrholz Film/Folie
Hjul	Ø100 schwenkbar mit Bremse

[Læs blot](#)

**Artikelnummer:** S110426



## LADEWAGEN



## LASTENWAGEN

Størrelser	1200x600x400mm
ca. vægt	40kg
Maximale Belastung	500kg
Grundplatte	15 mm Birkensperrholz Film/Folie
Hjul	Ø260

[Læs blot](#)

**Artikelnummer:** N / A



## LAGERWAGEN



## WAGEN FÜR KARTON - 600X400X940MM

Størrelser	600x400x940mm
ca. vægt	20kg
Maximale Belastung	200kg
Hjul	Ø100

[Læs blot](#)

**Artikelnummer:** 2090000068



## GITTER-PACKWAGEN

Størrelser	1055x600x540mm
ca. vægt	50kg
Maximale Belastung	300kg
Grundplade	15 mm Birkenperrholz
	Film/Folie
Hjul	Ø200

[Læs blot](#)

**Artikelnummer:** 0306003001

**Preis:** ab 752,05 €

## LAGERWAGEN MIT VERSTELLBAREM FACH



Størrelser	1270x660mm
ca. vægt	40kg
Maximale Belastung	300kg
Höhe bis zum 1. Regalboden	250mm
Höhe bis zum 2. Regalboden	750-900mm
Regalboden	
Hyldeplade	16mm Melamin
Hjul	Ø160

[Læs blot](#)

**Artikelnummer:** 0301003007

**Preis:** ab 685,75 €

## REGALWAGEN MIT 3 ETAGEN - 1200X600X1450MM



Størrelser	1200x600x1450mm
ca. vægt	65kg
Maximale Belastung	250kg
Hjul	Ø160

[Læs blot](#)

**Artikelnummer:** 1702003004



## LAGERREGAL MIT 4 FÄCHERN - 900X555X1500MM

Størrelser	900x555x1500mm
ca. vægt	30kg
Maximale Belastung	200kg
Hjul	Ø100

[Læs blot](#)

**Artikelnummer:** N / A



## LAGERWAGEN - 1015X660X1700MM - U100

Størrelser	1015 x 660 x 1700 mm
ca. vægt	45kg
Maximale Belastung	150kg
Hjul	4 Stk. Ø150 - Schwenkbare PNP-Rollen (weiche Räder) 2. mit Bremse 2. ohne Bremse

[Læs blot](#)

**Artikelnummer:** 0301003008

**Preis:** ab 1.039,35 €



## KARTONWAGEN MIT 5 AUFHÄNGERN - 600 X 550 X 940 MM

Størrelser	600 x 550 x 940 mm
ca. vægt	30kg
Maximale Belastung	200kg
Aufhängestange	1 Schiebestange, 4 abnehmbare Kleiderbügel

[Læs blot](#)

**Artikelnummer:** 0308000007



## BLECHKARREN



## DOPPELSEITIGER A-WAGEN

Størrelser	1270x800x1200mm
ca. vægt	90kg
Maximale Belastung	500kg
Hjul	Ø160

[Læs blot](#)

**Artikelnummer:** 2041020003

**Preis:** ab 1.266,85 €



## GROSSER A-WAGEN

Størrelser	2000x800x1200mm
ca. vægt	180kg
Maximale Belastung	400kg
Hjul	Ø160

[Læs blot](#)

**Artikelnummer:** 2041020004



## ROLLENAUFLAGEWAGEN

Størrelser	1200x800x442mm
ca. vægt	Ca. 70kg
Maximale Belastung	400kg
Hjul	Ø100
Kuglerollen	✓
Rollenschienen	✓

[Læs blø](#)

**Artikelnummer:** S110438



## KOMMISSIONIERWAGEN



## BATTERIE-PFLUGWAGEN - 1220X600X1050 MM

Størrelser	1220x600x1050mm
ca. vægt	100kg
Maximale Belastung	400kg
Akku	100 Ah Blei-Gel-Batterie, 1000-Watt-USV- Wechselrichter
Verbindungsoptionen	Schuko-Steckdose mit 6 Ausgängen
Hyldeplade	16mm Melamin
Hjul	Ø125

[Læs blot](#)

**Artikelnummer:** 0309003002



## KOMMISSIONIERWAGEN MIT AKKU UND HEBE- /SENKFUNKTION - 960 X 650 MM

Størrelser	960 x 650 x 740-1400 mm
ca. vægt	100kg
Løftekapacitet	200kg
Akku	100-Ah-Blei-Gel-Batterie, 1000-Watt-USV- Wechselrichter
Hyldeplade	18mm Birkensperrholz Film/Folie
Hjul	Ø125

[Læs blot](#)

**Artikelnummer:** 0309003001

**Preis:** ab 3.300,05 €



## KOMMISSIONIERWAGEN MIT HEBEBANK

Størrelser	950x500x1300mm
ca. vægt	26kg
Maximale Belastung	75kg
Tablett	300x400x200mm
Hjul	Ø100

[Læs blot](#)

**Artikelnummer:** 0309003003

**Preis:** ab 1.487,85 €



## KLEINER KOMMISSIONIERWAGEN

Størrelser	650x500x960mm
ca. vægt	20kg
Maximale Belastung	50kg
Tablet-Halterung	350x250mm
Oberes Regal	Innenmaße: 490x350mm
Hjul	Ø100

[Læs blot](#)

**Artikelnummer:** 0306003002

**Preis:** ab 607,75 €



## KOMMISSIONIERWAGEN MIT 9 FÄCHERN - 1080X450X1400 MM

Størrelser	1080x450x1400mm
ca. vægt	50kg
Maximale Belastung	150kg
Grundplade	15 mm Birkenesperrholz Film/Folie
Hjul	Ø100

[Læs bloß](#)

**Artikelnummer:** N / A



## KOMMISSIONIERWAGEN MIT 6 FÄCHERN - 760X450X1400 MM

Størrelser	1080x450x1400mm
ca. vægt	55kg
Maximale Belastung	300kg
Hyldeplade	15 mm Birkenesperrholz Film/Folie
Hjul	Ø125

[Læs bloß](#)

**Artikelnummer:** N / A



## KOMMISSIONIERWAGEN MIT 4 ETAGEN - 1270X660X1700 MM

Størrelser	1270x660x1700mm
ca. vægt	65kg
Maximale Belastung	250kg
Höhe bis zum 1. Regalboden	250mm
Höhe bis zum 2. Regalboden	620mm
Höhe bis zum 3. Regalboden	990mm
Höhe bis zum 4. Regalboden	1360mm
Hyldeplade	4Stk. 16mm Melamin
Hjul	Lenkroller Ø160

[Læs blø](#)

**Artikelnummer:** 0301003005



## KOMMISSIONIERWAGEN MIT FEDERN - 850X450X800 MM

Størrelser	850x450x800mm
ca. vægt	30kg
Maximale Belastung	100kg
Hyldeplade	Lackiertes Stahlblech
Hublänge auf dem Regal	350mm
Hjul	Ø75

[Læs blø](#)

**Artikelnummer:** 050T1-S



## TEXTIL-WAGEN



## ERGONOMISCHER TEXTILWAGEN

Størrelser	600x390x770-1070mm
ca. vægt	10kg
Maximale Belastung	75kg
Unteres Regal	150mm vom Boden
Oberes Regal	470mm vom Boden
Hjul	Ø75

[Læs blot](#)

**Artikelnummer:** N / A



## TEXTILWAGEN KLEIN

Størrelser	470x390x900mm
ca. vægt	20kg
Maximale Belastung	100kg
Hyldeplade	18mm Laminatplade
Hjul	Ø75

[Læs blot](#)

**Artikelnummer:** N / A



## KORBWAGEN MIT 15 KÖRBEN - 1440X600X1750MM

Størrelser	1440x600x1750mm
ca. vægt	75kg
Maximale Belastung	200kg
Körbe	15 Stück.
Hjul	Ø100

[Læs bløß](#)

**Artikelnummer:** S110200



## HALTERUNGEN & GESTELLE



## A-RAHMEN



## A-RAHMEN AUF RÄDERN

Størrelser	1500x1100x2050mm
ca. vægt	50kg
Maximale Belastung	100kg pro Platte
Hyldeplade	4x 18 mm Birkensperrholz Film/Folie
Hjul	4 schwenkbar mit Bremse

[Læs blot](#)

**Artikelnummer:** 3086810002

**Preis:** ab 1.227,85 €



## A-RAHMEN MIT HERAUSNEHMBAREN FACHBÖDEN

Størrelser	2000x800x2050mm
ca. vægt	100kg
Maximale Belastung	300kg
Hjul	Ø100 schwenkbar mit Bremse
Hyldeplade	3mm lackiertes Stahlblech

[Læs blot](#)

**Artikelnummer:** S110535



## A-RAHMEN MIT ÜBERHANG - 1500X1100X2050 MM

Størrelser	1500x1100x2050mm
ca. vægt	55kg
Maximale Belastung	100kg pro Platte
Überhang der Kabelhalterung	2x400mm
Hyldeplade	4x 18 mm Birkensperrholz Film/Folie
Hjul	4 schwenkbar mit Bremse

[Læs blø](#)

**Artikelnummer:** N / A



## **ABFALLEIMER**



## HÖHENVERSTELLBARES ABFALLREGAL - MODELL 1

Størrelser	440x420x630-900mm
ca. vægt	
Maximale Belastung	30kg
Stellfüße	4 Stk.

[Læs blot](#)

**Artikelnummer:** 1804099003-1

**Preis:** ab 120,25 €



## HÖHENVERSTELLBARES ABFALLREGAL - MODELL 2

Størrelser	440x420x630-900mm
ca. vægt	10kg
Maximale Belastung	30kg
Hjul	Ø75

[Læs blot](#)

**Artikelnummer:** 1804099003-2

**Preis:** ab 135,85 €



## HÖHENVERSTELLBARER ABFALLBEHÄLTER MIT DECKEL - MODELL 3

Størrelser	440x420x630-900mm
ca. vægt	
Maximale Belastung	30kg
Stellfüße	4 Stk.
Deckel	✓

[Læs blot](#)

**Artikelnummer:** 1804099003-3

**Preis:** ab 146,25 €



## HÖHENVERSTELLBARES ABFALLREGAL MIT DECKEL - MODELL 4

Størrelser	440x420x630-900mm
ca. vægt	11kg
Maximale Belastung	30kg
Hjul	Ø75
Deckel	✓

[Læs blot](#)

**Artikelnummer:** 1804099003-4

**Preis:** ab 161,85 €



## ABFALLREGAL AUS EDELSTAHL

Størrelser 440x420x630-900mm  
ca. vægt  
Hjul 4Stück Ø75 mit Bremsen

[Læs blot](#)

**Artikelnummer:** 1804099075

**Preis:** ab 253,50 €

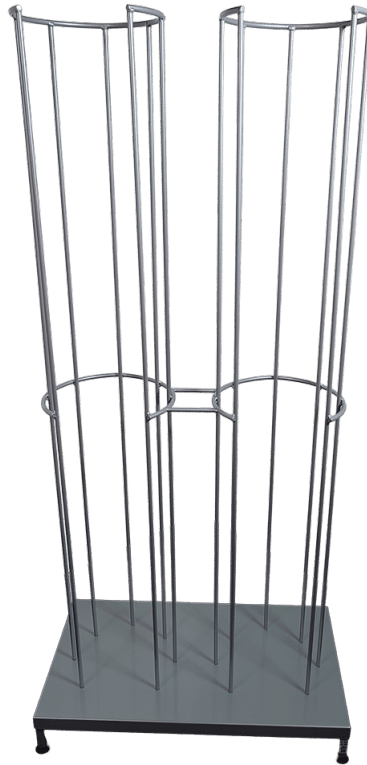

## ANDERE STÄNDE



## WERKZEUGTAFEL AUF RÄDERN

Størrelser  
Grundplatte  
Hjul

930x600x1700mm  
10mm kompaktes Laminat  
4 Stk. TENTE Ø125 2 mit  
Bremsen, 2 ohne Bremsen

[Læs blot](#)

**Artikelnummer:** 1804003009

**Preis:** ab 1.097,85 €



## 2-SEITIGE DISPLAYWAND AUF ROLLEN - 1800X2000MM

Størrelser  
ca. vægt  
Maximale Belastung  
Hjul

1800x2000mm  
25kg  
200kg  
Ø75 - 2 mit Bremsen, 2  
ohne Bremsen  
4 Stück abnehmbar mit  
Klettverschluss

[Læs blot](#)

**Artikelnummer:** 1804003007

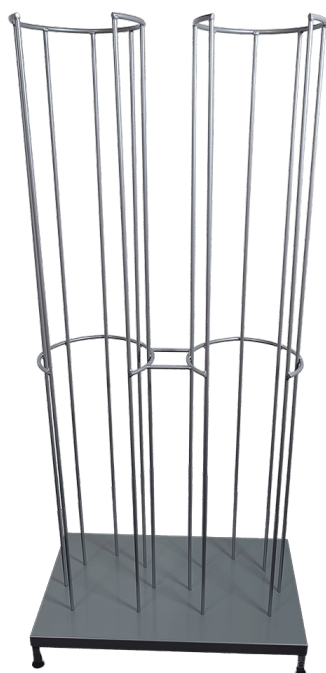

## STÄNDER FÜR SCHUTZHELME - 2-TEILIG - 780 X 470 X 1600 MM

Størrelser 780 x 470 x 1600 mm  
ca. vægt 40kg  
Maximale Belastung 150kg

[Læs blot](#)

**Artikelnummer:** 1803000002

**Preis:** ab 632,45 €



## STÄNDER FÜR SCHUTZHELME - MIT WANDHALTERUNG - 250 X 230 X 1200 MM

Størrelser 250 x 230 x 1200 mm  
ca. vægt  
Maximale Belastung 100kg  
Grundplatte Stahlplatte

[Læs blot](#)

**Artikelnummer:** 1802000001

**Preis:** ab 373,75 €



## GITTERSTÄNDER

Størrelser	1500x700x2000mm
ca. vægt	45kg
Maximale Belastung	200kg
Hjul	Ø75

[Læs blot](#)

**Artikelnummer:** N / A

---

## ROLLSTAND FLEX

[Læs blot](#)

**Artikelnummer:** S110200-1



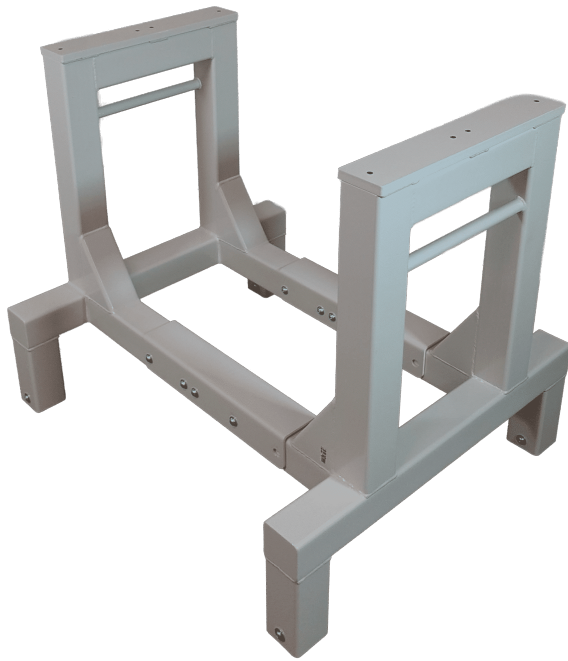

## ROLLSTAND FLEX EINZEL

[Læs blot](#)

Artikelnummer: 3086800140



## KLEIDERSTÄNDER

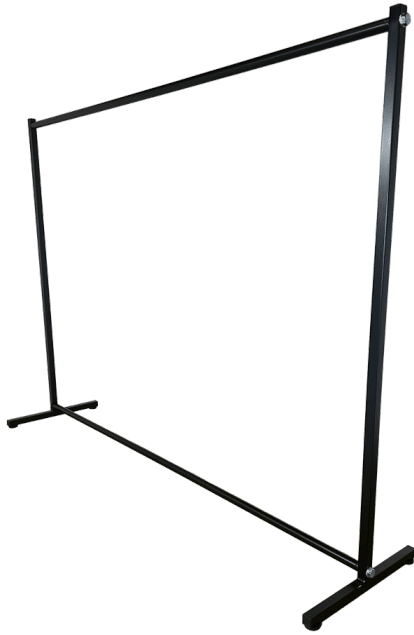

## HÄNGESTÄNDER AUF NIVELLERSCHUH - MODELL 1

Størrelser	1500x500x1600mm, 2000x500x1600mm
ca. vægt	
Maximale Belastung	100kg pro Aufhängestange
Aufhängestange	Ø30 Chrom, Ø30 lackiert

[Læs blot](#)

**Artikelnummer:** 1804003001-1



## HÄNGEREGAL AUF RÄDERN - MODELL 2

Størrelser	1500x500x1600mm, 2000x500x1600mm
ca. vægt	9kg
Maximale Belastung	100kg pro Aufhängestange
Aufhängestange	Ø30 Chrom, Ø30 lackiert
Hjul	Ø100

[Læs blot](#)

**Artikelnummer:** 1804003001



## KLEIDERSTÄNDER AUF NIVELLIERFUSS MIT 2 KLEIDERSTANGEN - MODELL 3

Størrelser	1500x500x1600mm, 2000x500x1600mm
ca. vægt	12.3kg
Maximale Belastung	100kg pro Aufhängestange
Aufhängestange	Ø30 Chrom x2, Ø30 lackiert x2

[Læs blot](#)

**Artikelnummer:** 18040030014-1



## HÄNGEREGAL AUF RÄDERN MIT 2 HÄNGESTANGEN - MODELL 4

Størrelser	1500x500x1600mm, 2000x500x1600mm
ca. vægt	10.5kg
Maximale Belastung	100kg pro Aufhängestange
Aufhängestange	Ø30 Chrom x2, Ø30 lackiert x2
Hjul	Ø100

[Læs blot](#)

**Artikelnummer:** 18040030014



## BÜGELGESTELL MIT ABNEHMBAREN STANGEN - 2000X500X1900MM

Størrelser	2000x1900x500mm
ca. vægt	15kg
Maximale Belastung	100kg pro Aufhängestange
Aufhängestange	3 Stk. Ø30x2
Hjul	Ø75

[Læs blot](#)

**Artikelnummer:** 1804003003



## BÜGELGESTELL MIT 3 BÜGELSTANGEN - 2000X1900X500MM

Størrelser	2000x1900x500mm
ca. vægt	25kg
Maximale Belastung	100kg pro Aufhängestange
Aufhängestange	3 Stk. Ø30x2
Hjul	Ø75

[Læs blot](#)

**Artikelnummer:** 1804003002



## HÄNGERAHMEN FÜR FÄSSER - 1000X750X1065MM

Størrelser	1000x750x1065mm
ca. vægt	25kg
Maximale Belastung	100kg
Aufhängestange	Ø30
Hjul	Ø100

[Læs blot](#)

**Artikelnummer:** N / A

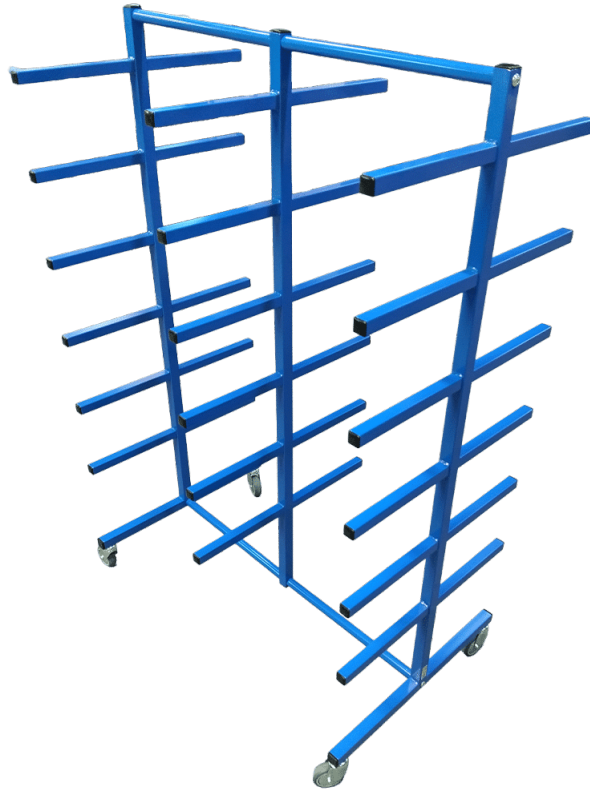

## ABZWEIGREGALE



## ABLAGE AUF RÄDERN - 1300X950X1700 MM

Størrelser	1300x950x1700mm
ca. vægt	40kg
Maximale Belastung	300kg
Gabeln	Ø19x470mm
Hjul	4 Tente PVR-Rollen Ø125 schwenkbar
Abstand zwischen den Ästen	100mm C/C
Astmaß	Ø19x470mm

[Læs bloß](#)

**Artikelnummer:** 1702000002

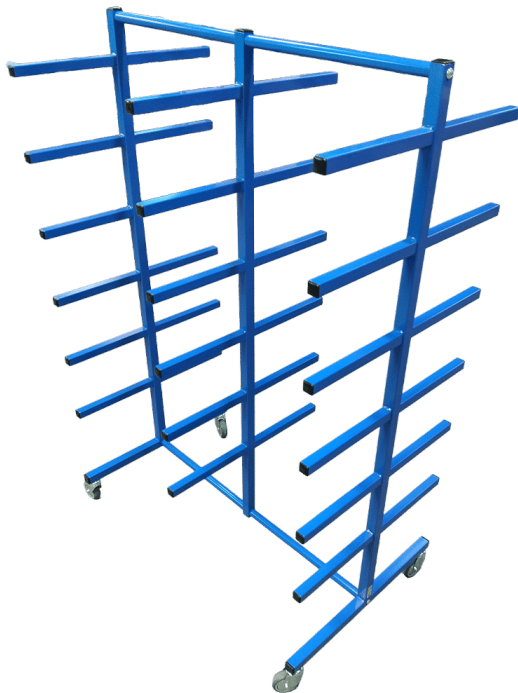

## KRAGARMREGAL AUF RÄDERN

Størrelser	1000x600x1500mm
ca. vægt	20kg
Maximale Belastung	100kg
Abstand zwischen den Ästen	200mm
Hjul	4 Stück Ø75 mit Bremsen

[Læs bloß](#)

**Artikelnummer:** 1402003002



## LAGERREGALE



## LAGERREGAL AUF RÄDERN - 1250X800X1700 MM

Størrelser	1250x800x1700mm
ca. vægt	100kg
Maximale Belastung	250kg
Bordplade	15 mm Birkenperrholz Film/Folie

[Læs blot](#)

**Artikelnummer:** N / A



## REGALWAGEN FÜR GROSSE BAUTEILE

Størrelser	1600x900x1800mm
ca. vægt	80kg
Maximale Belastung	200kg
Hyldeplade	16mm Melamin
Hjul	Ø160

[Læs blot](#)

**Artikelnummer:** N / A



## VERPACKUNGSGESTELLE



## PACKSTATION

Størrelser	500x500mm
ca. vægt	18kg
Maximale Belastung	50kg
Höhenverstellbar	✓
Rotationsverstellbar	✓
Hjul	Ø75

[Læs blot](#)

**Artikelnummer:** 308680035



## PACKSTÄNDER MIT TASCHENHALTER AUF RÄDERN

Størrelser	600x500mm
ca. vægt	22.5kg
Maximale Belastung	100kg
Höhenverstellbar	✓
Hjul	Ø75

[Læs blot](#)

**Artikelnummer:** N / A



## TISCHWAGEN



## ROLLBARER TISCH MIT 2 ABLAGEN - 080R11 - MODELL 1

Størrelser	500x400x900 mm, 1200x600x900 mm, 900x550x900 mm
ca. vægt	20kg
Maximale Belastung	200kg
Höhe bis zum 1. Regalboden	210mm
Höhe bis zum 2. Regalboden	900mm
Regalboden	
Hyldeplade	16mm Melamin
Hjul	Ø100, Ø75

[Læs blø](#)

**Artikelnummer:** 080R11



## ROLLBARER TISCH MIT SCHUBSTANGE - 080R11 - MODELL 2

Størrelser	1200x600x875mm, 500x400x850mm, 900x550x875mm
ca. vægt	25kg
Maximale Belastung	200kg
Höhe bis zum 1. Regalboden	185mm
Höhe bis zum 2. Regalboden	845mm
Regalboden	
Hyldeplade	16mm Melamin
Hjul	Ø100, Ø75

[Læs blø](#)

**Artikelnummer:** 080r11-2



## ROLLBARER TISCH MIT 3 ABLAGEN - 1000X500X1000MM - 088R20

Størrelser	1000x500x1000mm
ca. vægt	27kg
Maximale Belastung	200kg
Höhe bis zum 1. Regalboden	210mm
Höhe bis zum 2. Regalboden	545mm
Höhe bis zum 3. Regalboden	900mm
Hyldeplade	16mm Melamin
Hjul	Ø100

[Læs blot](#)

**Artikelnummer:** 088R20

**Preis:** ab 388,05 €



## HÖHENVERSTELLBARER ROLLTISCH - 600 X 500 MM

Størrelser	600x500mm
ca. vægt	15kg
Maximale Belastung	100kg
Bordplade	15 mm Birkensperrholz Film/Folie
Höhenverstellbar	✓
Hjul	Ø75 - 2 mit Bremsen, 2 ohne Bremsen

[Læs blot](#)

**Artikelnummer:** 2092900090

**Preis:** ab 506,35 €



## ROLLBARER TISCH MIT SCHLEIFENRAND - 089R21S

Størrelser	1000x600x1010mm, 700x500x1010mm
ca. vægt	20kg
Maximale Belastung	200kg
Höhe bis zum 1. Regalboden	210mm
Höhe bis zum 2. Regalboden	710mm
Hyldeplade	16mm Melamin
Hjul	Ø100

[Læs blot](#)

**Artikelnummer:** 089R21S



## ROLLTISCH MIT HOHER WACKELKANTE - MIT FILZ BEZOGEN

Størrelser	1250 x 650 x 875 mm
Maximale Belastung	100 kg pro Regal
Hyldeplade	15 mm Birken- Sperrholzfolie/Folie - Filzbeschichtet
Hjul	4 Stk. Ø150 - Schwenkbare PNP-Rollen (weiche Räder) 2. mit Bremse 2. ohne Bremse

[Læs blot](#)

**Artikelnummer:** 2080110103

**Preis:** ab 649,35 €



## ROLLTISCH MIT WACKELKANTE - 084R15

Størrelser	1200 x 600 x 885 mm, 500x400x850mm, 900x550x900mm
ca. vægt	38kg
Maximale Belastung	200kg
Höhe bis zum 1. Regalboden	210mm
Höhe bis zum 2. Regalboden	545mm
Höhe bis zum 3. Regalboden	900mm
Hjul	Ø100
Hyldeplade	16mm Melamin

[Læs blot](#)

**Artikelnummer:** 084R15-M



## TRANSPORTKÄFIGE & GITTERWAGEN



## KÄFIGE AUS MESH



## GITTERKÄFIG MIT KLAPPBARER SEITE

Størrelser	900x1200mm
ca. vægt	160kg
Maximale Belastung	480kg
Klappbar	Regal
Hjul	Ø125

[Læs blø](#)

**Artikelnummer:** 2095310010

**Preis:** ab 1.929,85 €



## KLEINER GITTERKÄFIG

Størrelser	900x1200mm
ca. vægt	112kg
Maximale Belastung	480kg

[Læs blø](#)

**Artikelnummer:** 2095310020



## **ROLLCONTAINER**



## ROLLCONTAINER MIT ABKLAPPBARER FRONT

Størrelser	1200x600x1400mm
ca. vægt	55kg
Maximale Belastung	200kg
Hjul	Ø100
Grundplatte	16mm Melamin
Klappbar	Vorderseite

[Læs blot](#)

**Artikelnummer:** 1903003001

**Preis:** ab 802,75 €



## ROLLCONTAINER MIT 2 FÄCHERN

Størrelser	1200x800x1750mm
ca. vægt	75kg
Maximale Belastung	300kg
Hjul	Ø160

[Læs blot](#)

**Artikelnummer:** 098 H18



## OPEN-SIDE- ROLLCONTAINER

Størrelser	1200x600x1850mm
ca. vægt	65kg
Grundplatte	16mm Melamin
Hjul	Ø160

[Læs blot](#)

**Artikelnummer:** 2095060006



## HOCHROLLCONTAINER - ROBUSTE UND HOHE LAGERLÖSUNG

Størrelser	1200x600x1850mm
ca. vægt	65kg
Maximale Belastung	200kg
Grundplatte	15 mm Birkensperrholz Film/Folie
Hjul	Ø160

[Læs blot](#)

**Artikelnummer:** N / A



## KLEINER ROLLCONTAINER

Størrelser	320x320x680mm
ca. vægt	15kg
Maximale Belastung	100kg
Hjul	Ø50

[Læs blot](#)

**Artikelnummer:** N / A



## CONTAINERWAGEN MIT 2 TÜREN UND AUFFANGWANNE - 1200X800X1910

Størrelser	1200 x 800 x 1910 mm
Innenmaß	1140 x 740 x 1640 mm
Maximale Belastung	400kg
Hjul	4 Stk. Ø125 – 2 feste und 2 schwenkbare mit Bremse – TENTE PVR

[Læs blot](#)

**Artikelnummer:** 0302602001



## OPEN-FRONT- ROLLCONTAINER

Størrelser	700x1200x1600mm
ca. vægt	85kg
Grundplatte	15 mm Birkensperrholz Film/Folie
Hjul	Ø100

[Læs blot](#)

**Artikelnummer:** N / A



## GROSSER ROLLCONTAINER

Størrelser	1200x600x1850mm
ca. vægt	100kg
Maximale Belastung	300kg
Hjul	Ø125

[Læs blot](#)

**Artikelnummer:** N / A



## TRANSPORTKÄFIGE



## TRANSPORTKÄFIG FÜR GASFLASCHEN

Størrelser	1310x1220x1950mm
ca. vægt	210kg
Maximale Belastung	1000kg
Aluminiumausleger	2

[Læs blot](#)

**Artikelnummer:** S110135



## TRANSPORTKÄFIG 1300X1220X840MM

Størrelser	1300x1220x840mm
ca. vægt	75kg
Maximale Belastung	1000kg
Stapelung	Entwickelt, um stapelbar und beim Transport stabil zu sein

[Læs blot](#)

**Artikelnummer:** S110131

# ZUBEHÖR

# LINAK ZUBEHÖR



## STEUERUNG FÜR LINAK AUF/AB DPF1K00

Gewicht 0,1 kg  
Maße 5 × 4 × 2 mm

[Læs blot](#)

**Artikelnummer:** DPF1K00-010006

**Preis:** ab 16,85 €



## STEUERUNG FÜR LINAK AUF/AB WASSERDICHT TP1

Gewicht 0,1 kg  
Maße 4 × 9 × 6 mm

[Læs blot](#)

**Artikelnummer:** TP010002DK-00

**Preis:** ab 124,86 €

## LINAK ANTRIEB DL12 SÄULE

Maße 6 × 10 × 54,5 mm

[Læs bloß](#)

**Artikelnummer:** DL12000B0E660518

**Preis:** ab 180,72 €



## DL20184 LINAK ANTRIEB DL2XXCA00500655

Gewicht 10 kg  
Maße 30 × 30 × 80 mm

[Læs bloß](#)

**Artikelnummer:** DL20184

**Preis:** ab 477,64 €





## LA31 300MM 12V LINAK ANTRIEB

Gewicht 3 kg  
Maße 13 × 50 × 15 mm

[Læs blot](#)

**Artikelnummer:** 31720H-1130050S.

**Preis:** ab 119,08 €

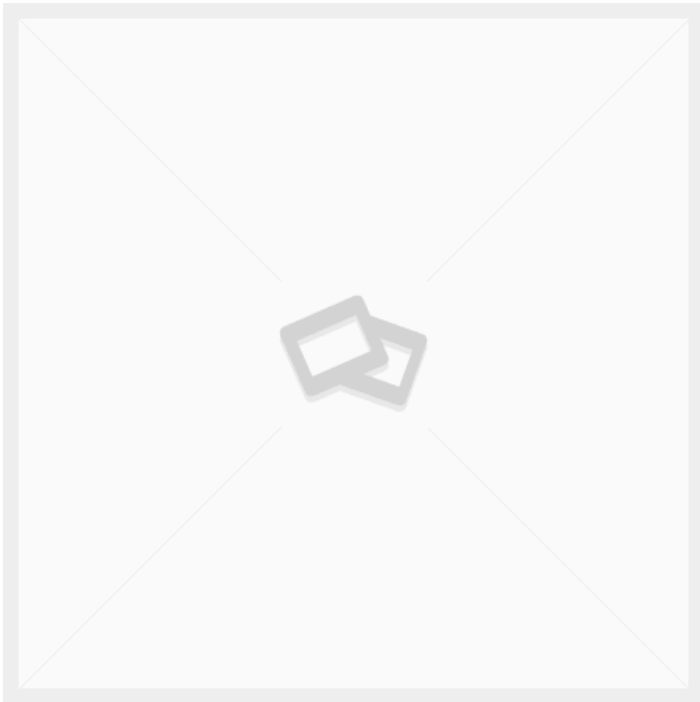

## BATTERIEKABEL 200 STECKER MIT 2-POLIGEM ANSCHLUSS LINAK

Gewicht 0,7 kg  
Maße 20 × 20 × 2 mm

[Læs blot](#)

**Artikelnummer:** CAB0705894

**Preis:** ab 4,16 €



## LA31 450MM 12V LINAK ANTRIEBSBEIN

Gewicht 3 kg  
Maße 13 × 50 × 15 mm

[Læs blot](#)

**Artikelnummer:** 313290-01

**Preis:** ab 127,76 €

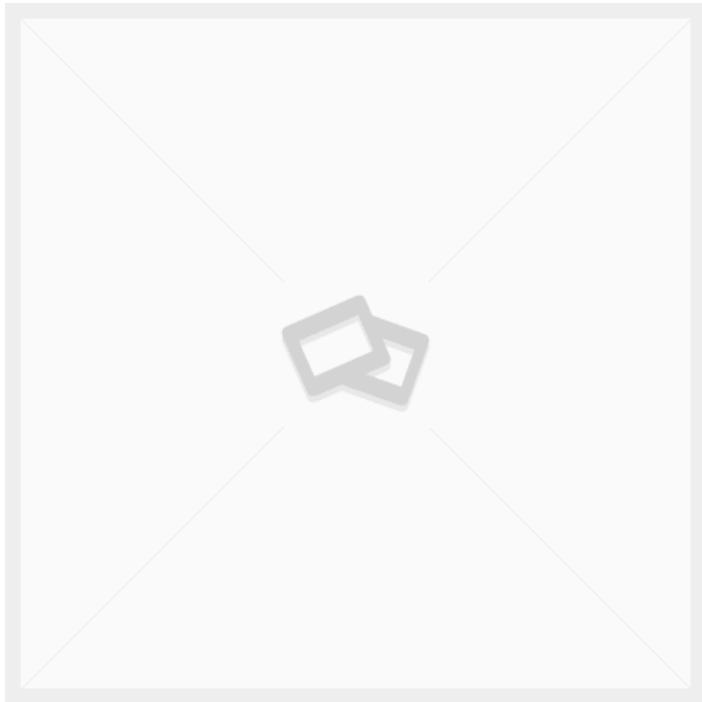

## STEUERUNG FÜR LINAK 1 REF. M/SPEICHER

[Læs blot](#)

**Artikelnummer:** DPF1M00-010006



## LINAK BLUETOOTH-DONGLE

[Læs blot](#)

**Artikelnummer:** BLE2LIN002

**Preis:** ab 15,72 €



## NETZWERKKABEL 0,3M 8-POLIG RJ45 LINAK

Gewicht

0,2 kg

Maße

20 × 20 × 2 mm

[Læs blot](#)

**Artikelnummer:** CAB0705835

**Preis:** ab 3,64 €



## MOTORKABEL 1,55M LINAK

Gewicht 0,3 kg  
Maße 20 × 20 × 2 mm

[Læs blot](#)

**Artikelnummer:** CAB0617102-1550

**Preis:** ab 7,02 €



## MOTORKABEL 0,2M LINAK

Gewicht 0,3 kg  
Maße 20 × 20 × 2 mm

[Læs blot](#)

**Artikelnummer:** CAB0617102-0200

**Preis:** ab 4,21 €



## GERÄTESTECKER C13 MIT 2 M KABEL 230V NETZKABEL LINA K

Gewicht 0,7 kg  
Maße 20 × 20 × 2 mm

[Læs blot](#)

**Artikelnummer:** CAB0015869

**Preis:** ab 5,62 €



## MOTORKABEL 0,5M LINA K

Gewicht 0,3 kg  
Maße 20 × 20 × 2 mm

[Læs blot](#)

**Artikelnummer:** CAB0617102-0500

**Preis:** ab 4,49 €



## LINAK LITHIUM BATTERIE 2.15AH/52WH 24V DC

Gewicht 0,6 kg  
Maße 26 × 13 × 5 mm

[Læs blot](#)

**Artikelnummer:** BA001.

**Preis:** ab 167,08 €



## STEUERGERÄT LINAK CBD6S 2 KANÄLE 200W

Gewicht 2 kg  
Maße 8 × 35 × 10 mm

[Læs blot](#)

**Artikelnummer:** CBD6SP00020A-009

**Preis:** ab 90,55 €



## LINAK LITHIUM-AKKU 2,85 AH 25,3-25,7V DC

Gewicht 1 kg  
Maße 26 × 13 × 5 mm

[Læs blø](#)

**Artikelnummer:** BA221W111111

**Preis:** ab 217,62 €

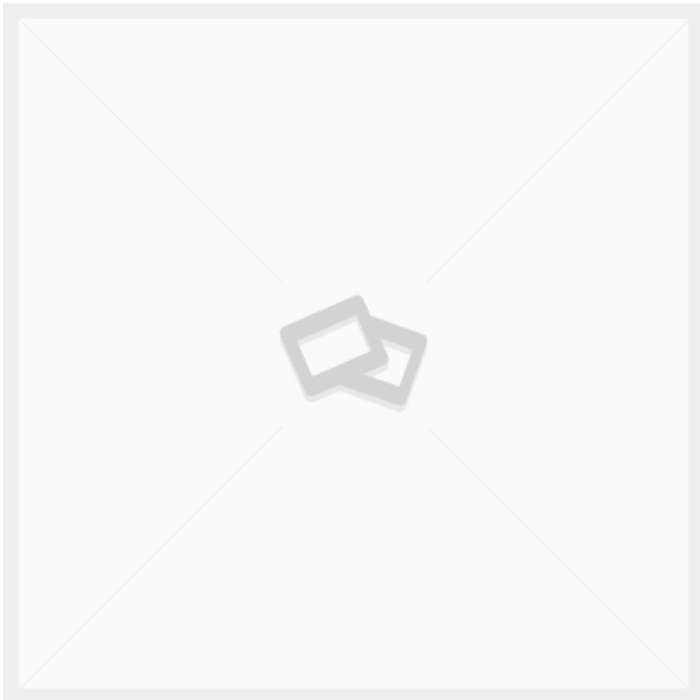

## STEUERUNG FÜR LINAK UP/DOWN 2 REF. U/MEMORY

Gewicht 0,2 kg

[Læs blø](#)

**Artikelnummer:** DPF2K00-010006

**Preis:** ab 22,10 €

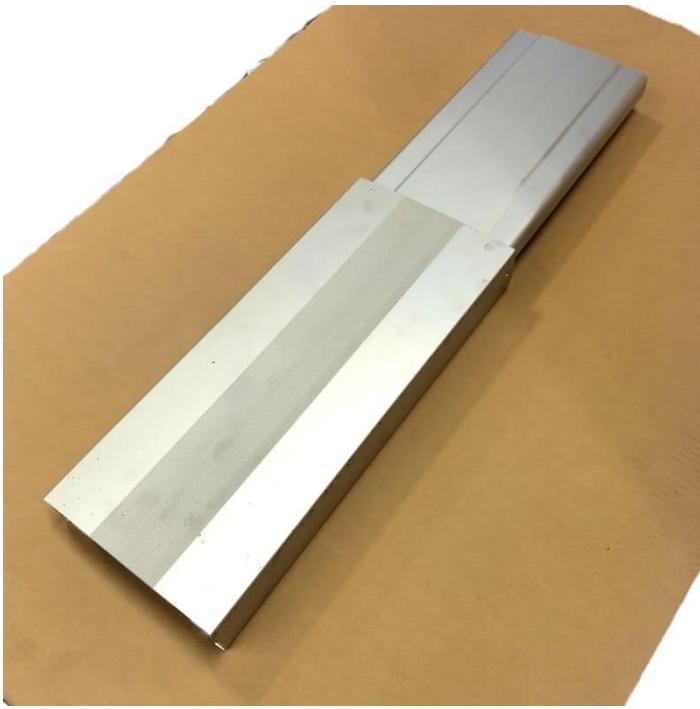

## ALUMINIUM SCHIENENFÜHRUNG FÜR HEBEN/SENKEN - LINKS

Gewicht 7 kg

[Læs blot](#)

**Artikelnummer:** 2001000077

**Preis:** ab 299,00 €



## MOTORKABEL 1.0M LINAK

Gewicht 0,3 kg  
Maße 20 × 20 × 2 mm

[Læs blot](#)

**Artikelnummer:** CAB0617102-1000

**Preis:** ab 4,77 €



## LA31 400MM 12V LINAK ANTRIEB VIP

Gewicht 3 kg  
Maße 13 × 50 × 15 mm

[Læs blot](#)

**Artikelnummer:** 311782-00

**Preis:** ab 127,76 €



## LA31 250MM 12V LINAK ANTRIEB

Gewicht 3 kg  
Maße 13 × 50 × 15 mm

[Læs blot](#)

**Artikelnummer:** J21182

**Preis:** ab 270,97 €

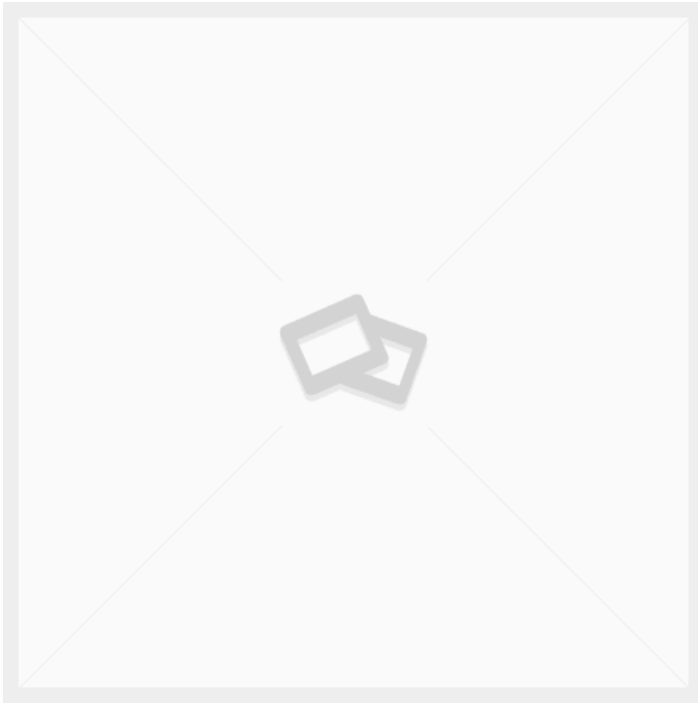

## BATTERIEKABEL 200 MM 2-POLIGER STECKER LINAK

Gewicht 0,7 kg  
Maße 20 × 20 × 2 mm

[Læs blø](#)

**Artikelnummer:** CAB0705894-200.

**Preis:** ab 4,16 €

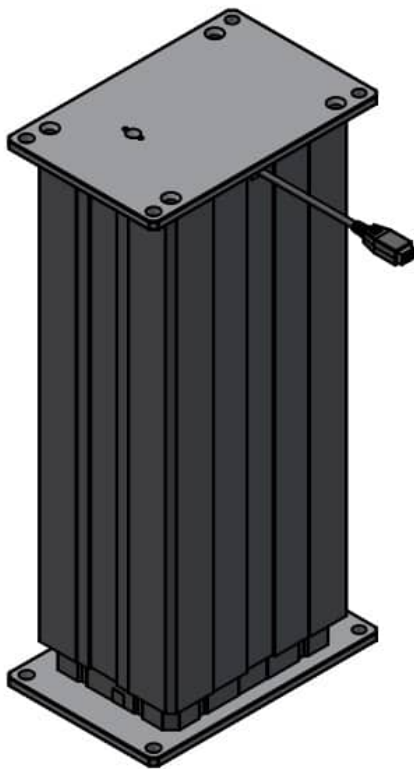

## DL20370-00 LINAK ANTRIEB DL27XCA00350505

Gewicht 10 kg  
Maße 16 × 25 × 51 mm

[Læs blø](#)

**Artikelnummer:** DL20370-00

**Preis:** ab 470,34 €

# TENTE RÄDER



## Ø150 - SCHWENKBARER PNP (WEICHES RAD) - TENTE 2477

Maße 150 × 150 × 185 mm

[Læs blot](#)

**Artikelnummer:** 9099300015

**Preis:** ab 39,00 €



## Ø150 - SCHWENKBARER PNP MIT BREMSEN (WEICHE RÄDER) - TENTE 2470

Gewicht 1 kg  
Maße 150 × 150 × 185 mm

[Læs blot](#)

**Artikelnummer:** 9099300018

**Preis:** ab 44,20 €



## ZELTROLLEN Ø160 M/BREMSEN 3477UFP160P63

Gewicht 2,6 kg  
Maße 13,7 × 10,5 × 20 mm

[Læs blot](#)

**Artikelnummer:** 00005505

**Preis:** ab 48,62 €



## TENTE-RÄDER Ø50 MIT BREMSE 2475PI050P30-11 MITTIG MONTIERT

Gewicht 0,2 kg  
Maße 70 × 50 × 70 mm

[Læs blot](#)

**Artikelnummer:** 00003896

**Preis:** ab 5,83 €

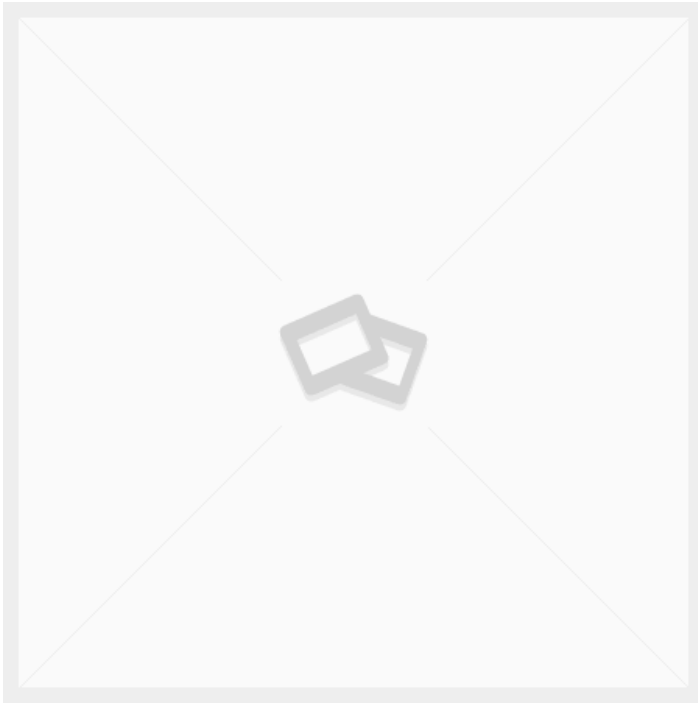

## ZELTROLLEN Ø200 FESTSTEHEND 3478UFP200P63

Gewicht 2,32 kg  
Maße 137 × 115 × 240 mm

[Læs blot](#)

**Artikelnummer:** 990000854

**Preis:** ab 38,22 €



## TENTE-RÄDER Ø200 MIT BREMSEN 3470UFP200P63

Gewicht 2,71 kg  
Maße 137 × 105 × 240 mm

[Læs blot](#)

**Artikelnummer:** 990005972

**Preis:** ab 45,50 €

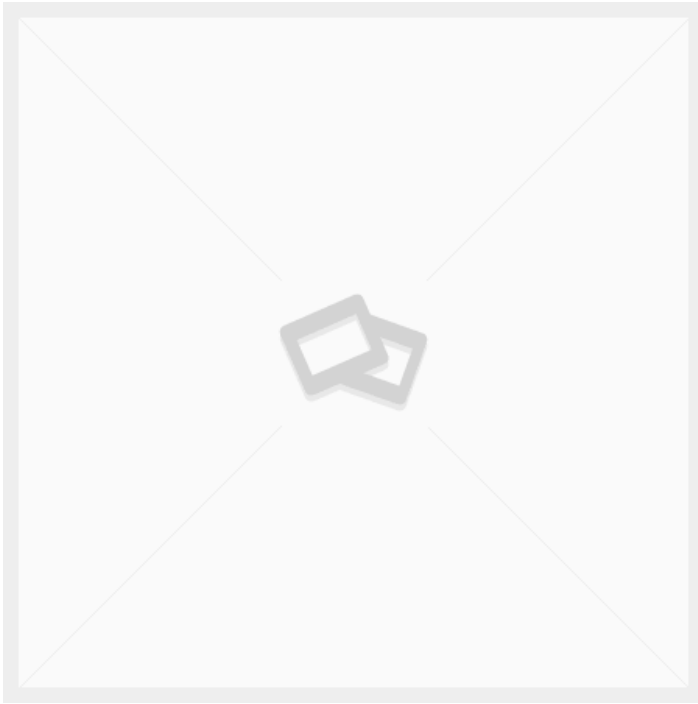

## TENTE-RÄDER Ø160 MIT BREMSER 3470UFP160P63

Gewicht 2,24 kg  
Maße 13,7 × 10,5 × 20 mm

[Læs blot](#)

**Artikelnummer:** 00005604

**Preis:** ab 40,30 €



## ROLLEN Ø100 UER 100X34- Ø12 - LOSE

[Læs blot](#)

**Artikelnummer:** 00030961

**Preis:** ab 8,84 €

# ZUBEHÖR FÜR HÖHENVERSTELLBAREN TISCH

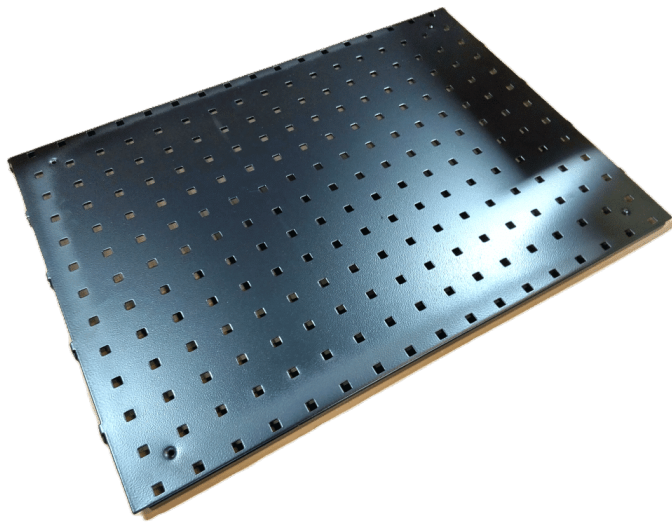

## WERKZEUGTAFEL 480X670 MM R7024

Gewicht 1,2 kg  
Maße 20 × 640 × 480 mm

[Læs blø](#)

**Artikelnummer:** 0202000002

**Preis:** ab 38,35 €



## KOMMISSIONIERBOX 250X148X130 (DXBXH) GRAU

Gewicht 0,2 kg  
Maße 250 × 148 × 130 mm

[Læs blø](#)

**Artikelnummer:** 0202000013

**Preis:** ab 4,94 €

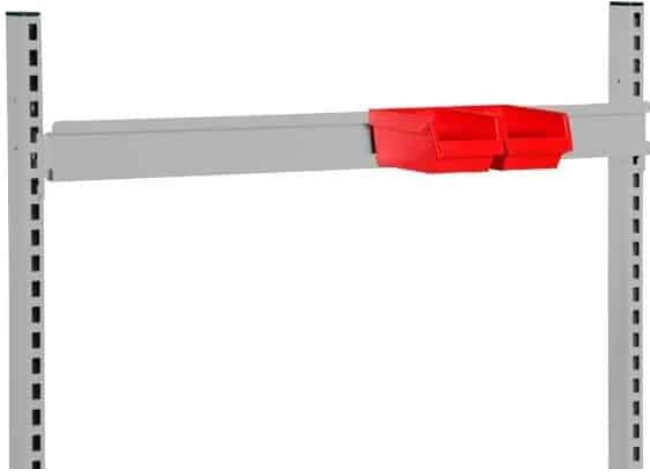

## AUFHÄNGESCHIENE 900 MM R7004

Maße 20 × 900 × 80 mm

[Læs blot](#)

**Artikelnummer:** 0202000007

**Preis:** ab 13,39 €

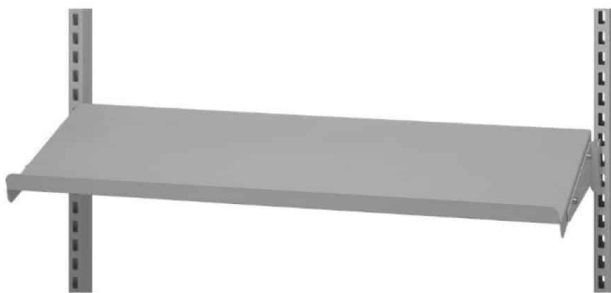

## STAHLREGAL GRAU R7004 900X210 MM MIT ENDPLATTEN

Maße 210 × 90 × 20 mm

[Læs blot](#)

**Artikelnummer:** 0202000044

**Preis:** ab 35,67 €

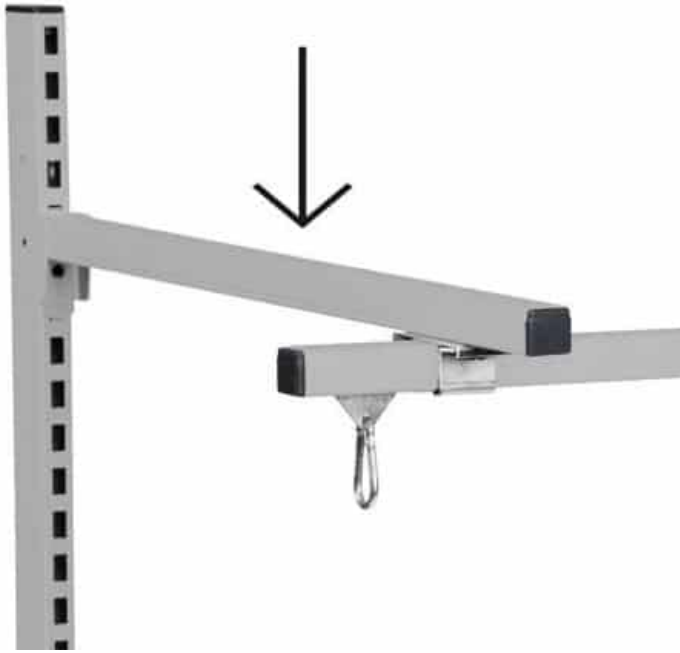

## QUERLENKER 700 MM R7004

Maße 700 × 30 × 30 mm

[Læs blot](#)

**Artikelnummer:** 0202000009

**Preis:** ab 13,78 €



## TASTATUR- UND MONITORHALTERUNG MIT ARM - FÜR RÜCKENSÄULE

Gewicht 5 kg

[Læs blot](#)

**Artikelnummer:** 0202000012

**Preis:** ab 249,70 €

## WERKZEUGTAFELHAKEN- SET 24 TEILE

[Læs bloß](#)

**Artikelnummer:** 0202000010

**Preis:** ab 61,15 €

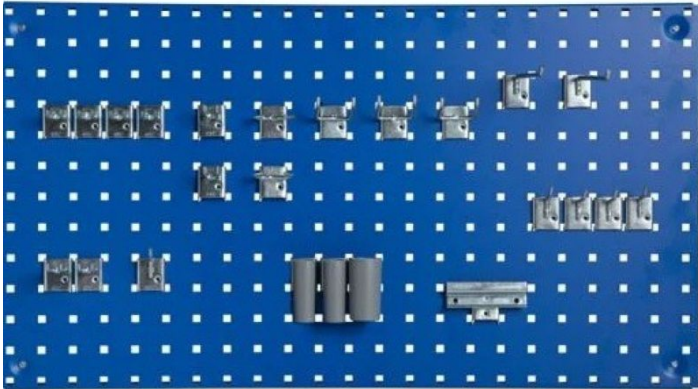

## WAAGEBLOCK FÜR C- PROFIL 0,6-1,5 KG

Gewicht

0,2 kg

Maße

6 × 2,2 × 2,2 mm

[Læs bloß](#)

**Artikelnummer:** 0202000047

**Preis:** ab 64,06 €



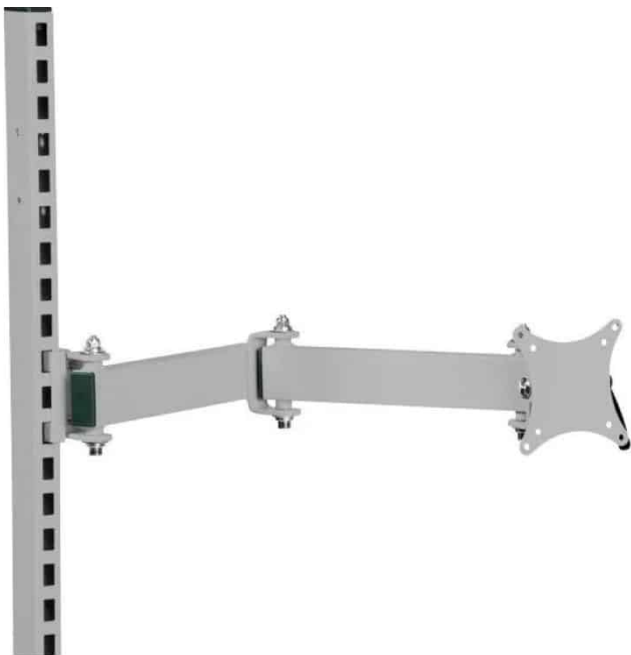

## MONITORHALTER MIT ARM - FÜR RÜCKENSÄULE

Gewicht 5 kg  
Maße 70 × 360 × 110 mm

[Læs blot](#)

**Artikelnummer:** 0202000076

**Preis:** ab 145,60 €



## TASTATURHALTER MIT ARM - FÜR HINTERE SÄULE

[Læs blot](#)

**Artikelnummer:** 0202000011

**Preis:** ab 238,06 €



## SCHARNIERSCHLOSS - ZUNGE 45X16X8 MM

Gewicht 0,2 kg  
Maße 8 × 45 × 19 mm

[Læs blø](#)

**Artikelnummer:** 2001000075

**Preis:** ab 1,73 €



## GUMMISTOPFEN - Ø22X7 - SCHWARZ

Gewicht 0,02 kg  
Maße 7 × 28 × 28 mm

[Læs blø](#)

**Artikelnummer:** 2001000078

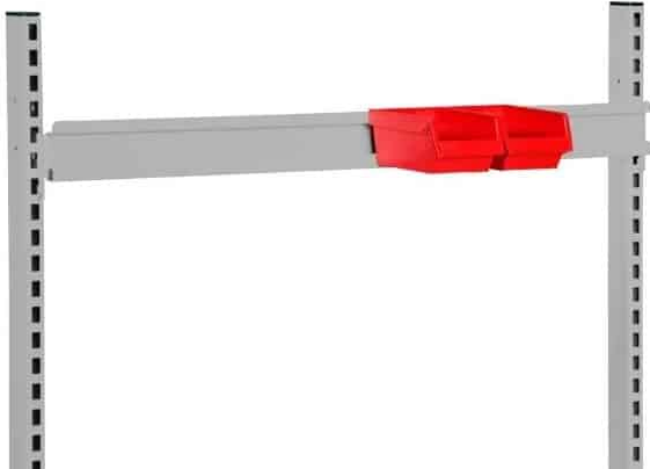

## AUFHÄNGESCHIENE 670 MM R7004

Maße 20 × 670 × 80 mm

[Læs blot](#)

**Artikelnummer:** 0202000008

**Preis:** ab 10,79 €



## RÜCKENLEHNE GRAU - 1446X25X50X2 MM R7004

Gewicht 2,4 kg  
Maße 50 × 25 × 1460 mm

[Læs blot](#)

**Artikelnummer:** 0202006003-1

**Preis:** ab 38,58 €



## KATZE FÜR C-PROFIL 22MM - DOPPELRAD

Gewicht 0,2 kg  
Maße 100 × 22 × 100 mm

[Læs blot](#)

**Artikelnummer:** 2001000006

**Preis:** ab 21,55 €

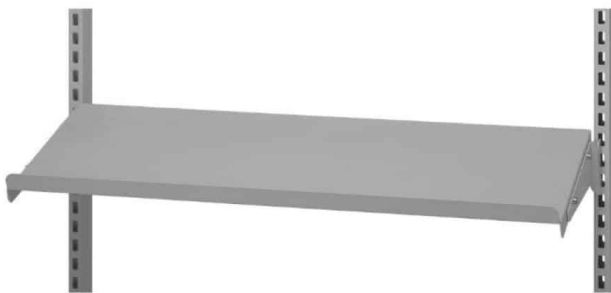

## STAHLREGAL 900X300 MM R7004

Gewicht 2 kg  
Maße 300 × 875 × 20 mm

[Læs blot](#)

**Artikelnummer:** 0202000005

**Preis:** ab 37,70 €



## KATZE FÜR C-PROFIL 22MM - EINZELNES RAD

Gewicht 0,2 kg  
Maße 6 × 2,2 × 2,2 mm

[Læs blot](#)

**Artikelnummer:** 2001000005

**Preis:** ab 17,55 €

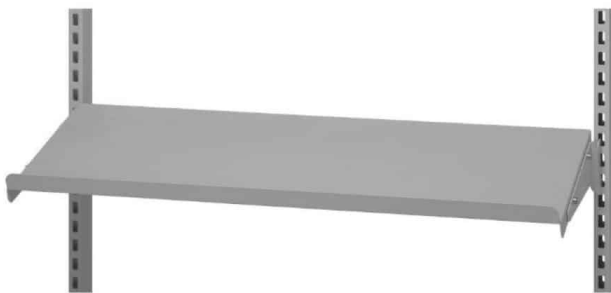

## STAHLREGAL 670X300 MM R7004

Maße 300 × 645 × 20 mm

[Læs blot](#)

**Artikelnummer:** 0202000004

**Preis:** ab 30,55 €

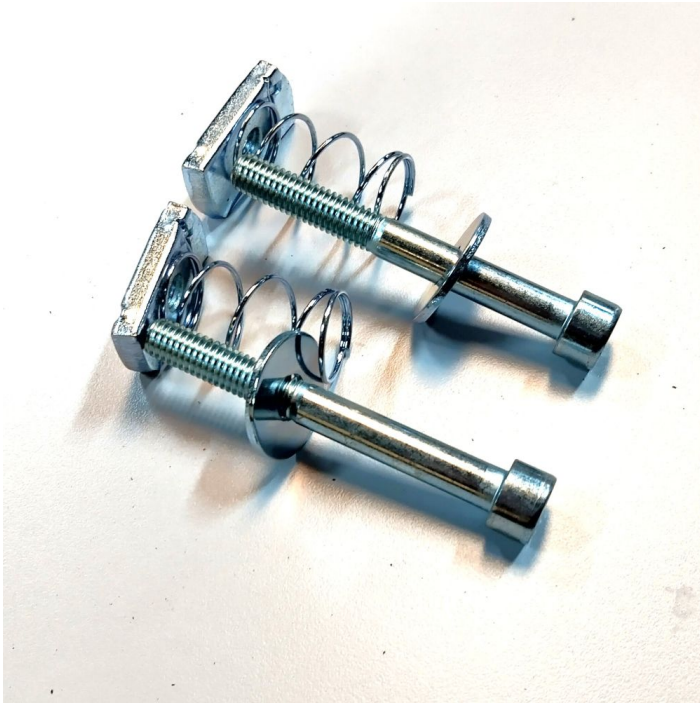

## MONTAGESATZ M8 MIT FEDER FÜR DIE HINTERE SÄULE

Gewicht 0,08 kg

[Læs blot](#)

**Artikelnummer:** 2001000004

**Preis:** ab 5,10 €

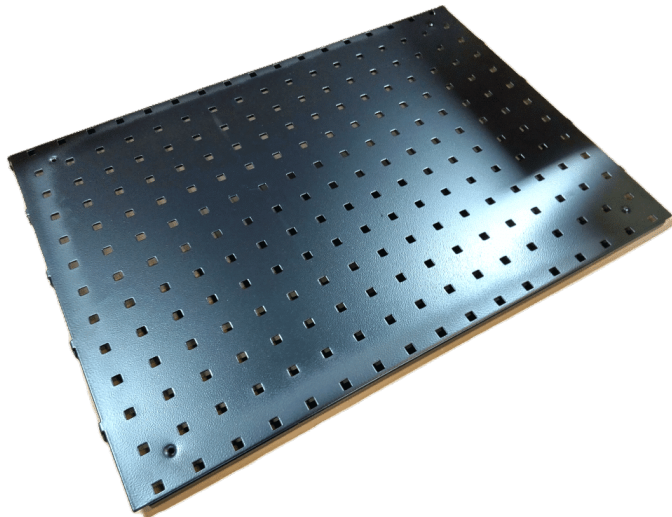

## WERKZEUGTAFEL 480X900 MM R7024

Gewicht 1,5 kg  
Maße 870 × 480 × 20 mm

[Læs blot](#)

**Artikelnummer:** 0202000003

**Preis:** ab 48,75 €



## KLEMMHALTER FÜR PAPIER - FÜR WHITEBOARD

Gewicht 0,3 kg  
Maße 35 × 60 × 100 mm

[Læs blø](#)

**Artikelnummer:** 0202000055

**Preis:** ab 8,32 €



## HALTERUNG - AUFHÄNGEARM FÜR C- PROFIL

Gewicht 0,2 kg  
Maße 70 × 70 × 40 mm

[Læs blø](#)

**Artikelnummer:** 2001000003

**Preis:** ab 6,37 €



## MAPPENHALTER - 320X145X250 MM GRAU R7004

[Læs blot](#)

**Artikelnummer:** 0202000046

**Preis:** ab 45,14 €



## KOMMISSIONIERBOX 300X230X150 (DXBXH) GRAU

Gewicht

0,2 kg

Maße

300 × 230 × 150 mm

[Læs blot](#)

**Artikelnummer:** 0202000014

**Preis:** ab 10,14 €



## STIFTHALTER - SET

[Læs blot](#)

**Artikelnummer:** 0202000052

**Preis:** ab 4,55 €



## KOMMISSIONIERBOX 300X115X100 (DXBXH) BLAU

Gewicht

0,2 kg

Maße

300 × 115 × 100 mm

[Læs blot](#)

**Artikelnummer:** 0202000019

**Preis:** ab 6,55 €

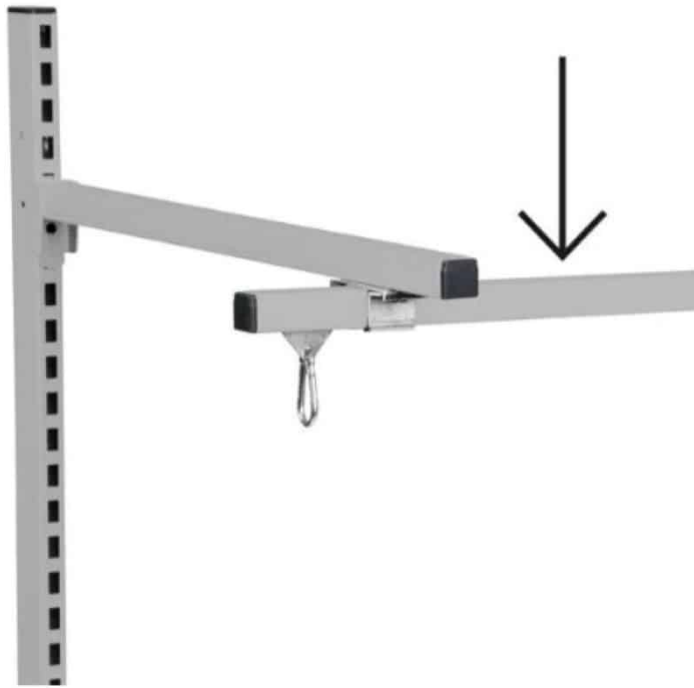

## C-PROFIL-SCHIENE AUFHÄNGESCHIENE 1990 MM R7004

Maße 1990 × 30 × 30 mm

[Læs blø](#)

**Artikelnummer:** 0202000045

**Preis:** ab 33,49 €

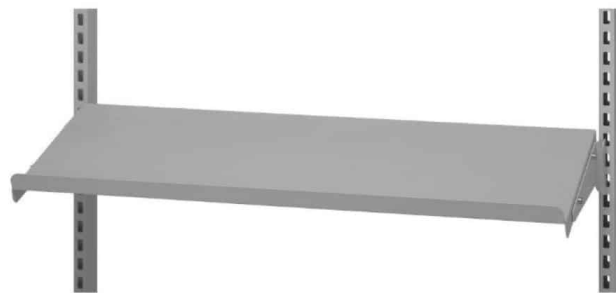

## STAHLREGAL GRAU R7004 670X210 MM MIT ENDPLATTEN

Maße 210 × 645 × 20 mm

[Læs blø](#)

**Artikelnummer:** 0202000043

**Preis:** ab 29,12 €



## EDELSTAHLPRODUKTE



## HÖHENVERSTELLBARER TISCH AUS EDELSTAHL AUF ROLLEN - 1500X600 MM - ERG-O-LET 312 - IPX6

Størrelser	1500x600x700-1000mm
ca. vægt	75kg
Løftekapacitet	275kg
Hjul	Ø125
Geeignet für die Lebensmittelindustrie	✓

[Læs blot](#)

**Artikelnummer:** 0101312002

**Preis:** ab 3.763,50 €

## HÖHENVERSTELLBARER TISCH AUS EDELSTAHL - ERG-O-LET 310 - 1600X700 MM



Størrelser	1600x700x720-1170mm
ca. vægt	130kg
Bordplade	16mm PA-Platte mit 3mm Edelstahlplatte
Hyldeplade	16mm PA-Platte mit 3mm Edelstahlplatte
Løftesøjler	2Stück LA31 - 450 slg.
Løftekapacitet	400kg
Hjul	4 TENTE 75 schwenkbar 2 mit Bremse, 2 ohne Bremse

[Læs blot](#)

**Artikelnummer:** 0102003008

**Preis:** ab 4.920,50 €



## ABFALLREGAL AUS EDELSTAHL

Størrelser 440x420x630-900mm  
ca. vægt  
Hjul 4Stück Ø75 mit Bremsen

[Læs blot](#)

**Artikelnummer:** 1804099075

**Preis:** ab 253,50 €



## EDELSTAHL- OHRMARKENWAGEN - 1050 X 600 X 900 MM

Størrelser 1050x600x900mm  
ca. vægt 55kg  
Maximale Belastung 300kg  
Hjul Ø160  
Geeignet für die  
Lebensmittelindustrie ✓

[Læs blot](#)

**Artikelnummer:** 086R13-A

**Preis:** ab 2.203,50 €



## HEBETISCH AUS EDELSTAHL - 500X600 MM

Størrelser	500x600x650x650-1300mm
ca. vægt	42kg
Løftekapacitet	200kg
Løftesøjler	1 DL2 - 500 Stück.
Hjul	Ø100

[Læs blot](#)

Artikelnummer: N / A



## HEBEBÜHNE - LIFT-O-LET 390 | ROBUST & ERGONOMISCH

Størrelser	1200x800x120-480mm
ca. vægt	55kg
Løftekapacitet	200kg

[Læs blot](#)

Artikelnummer: N / A

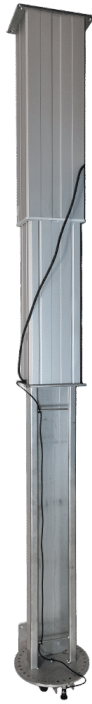

## HÖHENVERSTELLBARE MONITORHALTERUNG AUS EDELSTAHL - DECKENMONTAGE

Størrelser 1570 – 2070 mm  
Løftekapacitet 100 kg  
Bedienung Bluetooth-Fernbediening

[Læs blø](#)

**Artikelnummer:** N / A



## SONDERPRODUKTE

## ROLLSTAND FLEX

[Læs blot](#)

Artikelnummer: S110200-1



## HEBE- UND SENKTISCH MIT NEIGEFUNKTION - ERG-O- LIFT 300 - FLEX

Størrelser	1180x1880x760mm
ca. vægt	50kg
Maximale Belastung	200kg
Bordplade	15 mm Birkenesperrholz Film/Folie
Hjul	Ø100
Maksimal vippekapacitet	200kg
Vip-funktion	Bis zu 80°.

[Læs blot](#)

Artikelnummer: EOL300-FLEX



## KOMMISSIONIERWAGEN MIT HEBEBANK

Størrelser	950x500x1300mm
ca. vægt	26kg
Maximale Belastung	75kg
Tablett	300x400x200mm
Hjul	Ø100

[Læs blot](#)

**Artikelnummer:** 0309003003

**Preis:** ab 1.487,85 €



## PACKSTATION

Størrelser	500x500mm
ca. vægt	18kg
Maximale Belastung	50kg
Höhenverstellbar	✓
Rotationsverstellbar	✓
Hjul	Ø75

[Læs blot](#)

**Artikelnummer:** 308680035



## DOPPELTER SCHRANK MIT FLÜGELTÜREN

[Læs blot](#)

Artikelnummer: N / A



## 1-STUFIGE TRITTLEITER MIT HÄNGBÜGEL

[Læs blot](#)

Artikelnummer: N / A

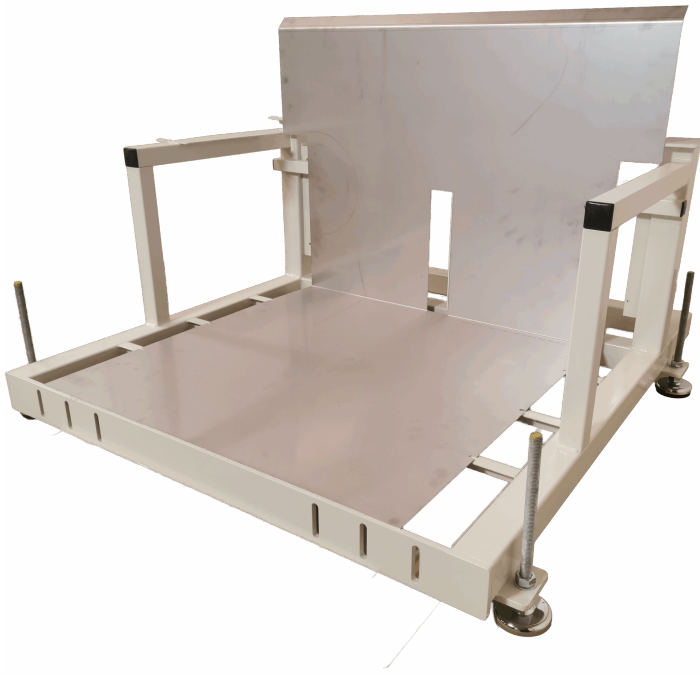

## ABWICKELGESTELL

[Læs blot](#)

Artikelnummer: N / A



## MODUL TREPPE / LEITER KIEFEL KMD

[Læs blot](#)

Artikelnummer: N / A



## STÄNDER FÜR AUFWICKLER

Størrelser	800 x 800 x 1150 mm
ca. vægt	52 kg
Maximale Belastung	300kg
Hjul	Ø250 PVR

[Læs blot](#)

**Artikelnummer:** 1804010001



## PLATTENLIFT - ERG-O-LIFT 300

Størrelser	2100x1850mm
Løftekapacitet	350kg
Hublänge	500mm
Hjul	Ø125

[Læs blot](#)

**Artikelnummer:** N / A



## WERKZEUGWAGEN MIT HEBEBANK

Størrelser	1000x750x975-1675mm
ca. vægt	225kg
Løftekapacitet	1000kg
Hjul	Extra stark
Akku	mit Kontrollen
Bordplade	50 mm PE-HD Platte, mit Schlitzen für Werkzeuge.
Rollenschienen	✓
Elektrischer Antrieb	X

[Læs blot](#)

**Artikelnummer:** S110200-1-1



## EDELSTAHL- OHRMARKENWAGEN - 1050 X 600 X 900 MM

Størrelser	1050x600x900mm
ca. vægt	55kg
Maximale Belastung	300kg
Hjul	Ø160
Geeignet für die Lebensmittelindustrie	✓

[Læs blot](#)

**Artikelnummer:** 086R13-A

**Preis:** ab 2.203,50 €

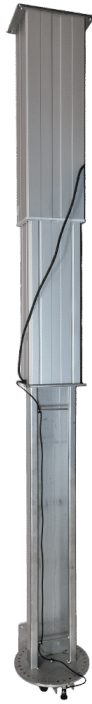

## HÖHENVERSTELLBARE MONITORHALTERUNG AUS EDELSTAHL - DECKENMONTAGE

Størrelser 1570 – 2070 mm  
Løftekapacitet 100 kg  
Bedienung Bluetooth-Fernbediening

[Læs blø](#)

**Artikelnummer:** N / A

# ESD-PRODUKTE



## SITZ-STEHTISCH MIT KIPPFUNKTION - ERG-O- LIFT 300 - MODELL 1

Størrelser	1600x800mm, 1800x800mm, 2000x800mm
ca. vægt	125kg
Løftekapacitet	400kg
Bordplade	15 mm Birkensperrholz Film/Folie, 18 mm Melaminplade (ABS-Kante)
Maksimal vippekapacitet	200kg pro Kippantrieb
Vip-funktion	Bis zu 80°.
Løftesøjler	2 DL2 – 500 slg (heben/senken), 2 LA31 – 400 slg.
Frontkant	50 mm über dem Rahmen – verschraubt
Bedienung	Phasenmontierter und handgehaltener Bluetooth- Betrieb

[Læs bloß](#)

**Artikelnummer:** 0104300002



## HÖHENVERSTELLBARER TISCH - 1200X600MM - DUO-LET 3070

Størrelser	1200x600mm
ca. vægt	60kg
Løftekapacitet	200kg
Løftesøjler	2 Stück DL6 – 650 slg.

[Læs bloß](#)

**Artikelnummer:** N / A



## HÖHENVERSTELLBARER TISCH MIT NEIGUNGSFUNKTION - ERG- O-LET 312 - 1000X600MM

Størrelser	1000x600x935-1385mm
ca. vægt	55kg
Løftekapacitet	200kg
Bordplade	15 mm Birkenperrholz Film/Folie
Vip-funktion	Bis zu 80°.
Frontkant	150 mm über der Arbeitsplatte
Maksimal vippekapacitet	200kg pro Kippantrieb

[Læs blot](#)

**Artikelnummer:** 0102312002



## ERGONOMISCHER HUBTISCH ERG-O-LIFT 300 SINGLE | ELEKTRISCHER MONTAGETISCH

Størrelser	600/1200x600x800 mm
ca. vægt	70kg
Løftekapacitet	200kg
Bordplade	16 mm MDF mit aufgeklebter gerillter Gummimatte - 1 Stück 600x600 mm, 2 Stück 600x300 mm
Klappbar	Seiten
Akku	Inklusive
Løftesøjler	1 DL2 - 500 Stück.
Hjul	Ø100

[Læs blot](#)

**Artikelnummer:** 102300002



## HÖHENVERSTELLBARER TISCH MIT NEIGUNGSFUNKTION - 2100X1000 MM - ERG-O- LIFT 300

Størrelser	2100x1000x700-1000mm
ca. vægt	150kg
Løftekapacitet	400kg
Bordplade	15 mm Birkenperrholz Film/Folie
Vip-funktion	2 separate Neigungsfunktionen
Maksimal vippekapacitet	200kg pro Kippantrieb

[Læs bloß](#)

**Artikelnummer:** N / A



## HÖHENVERSTELLBARER TISCH - ERG-O-LIFT 300 - DOPPELTE NEIGUNG

Størrelser	2500x1000mm
ca. vægt	180kg
Løftekapacitet	400kg
Bordplade	15 mm Birkenperrholz Film/Folie
Løftesøjler	2 Stück DL2 - 500 slg. 4 Stück LA31 - 400 slg.
Maksimal vippekapacitet	400kg

[Læs bloß](#)

**Artikelnummer:** EOL300-DV



## HEBE- UND SENKTISCH MIT NEIGEFUNKTION - ERG-O- LIFT 300 - FLEX

Størrelser	1180x1880x760mm
ca. vægt	50kg
Maximale Belastung	200kg
Bordplade	15 mm Birkensperrholz Film/Folie
Hjul	Ø100
Maksimal vippekapacitet	200kg
Vip-funktion	Bis zu 80°.

[Læs blot](#)

**Artikelnummer:** EOL300-FLEX

## HÖHENVERSTELLBARER TISCH MIT ROLLEN - 2400X750 MM - ERG-O-LET 310



Størrelser	2400x750mm
ca. vægt	80kg
Maximale Belastung	400kg
Aktor	2Stück LA 31 - 450 Stk.
Vorbereitet für	Montage von Blechteilen
Hjul	Ø100

[Læs blot](#)

**Artikelnummer:** N / A



## HUBTISCH MIT NEIGUNG - LIFT-O-LET 120 SPECIAL

Størrelser	1200x800mm
ca. vægt	40kg
Løftekapacitet	120kg
Bordplade	15 mm Birkenperrholz Film/Folie

[Læs bløð](#)

**Artikelnummer:** N / A



## HEBETISCH - 1100X600 MM

Størrelser	1100x600mm
ca. vægt	25kg
Løftekapacitet	50kg
Akku	mit Kontrollen
Bordplade	10mm kompaktes Laminat
Hjul	Ø75

[Læs bløð](#)

**Artikelnummer:** N / A

## PACKTISCH AUF RÄDERN - FLEXIBLE UND ROBUSTE WERKBANK



Størrelser  
ca. vægt  
Bordplade

2000 x 800 x 700 mm  
55kg  
18 mm Melaminplade (ABS-  
Kante)  
Ø100

Hjul

[Læs blot](#)

**Artikelnummer:** S110509

# UNDEFINIERT

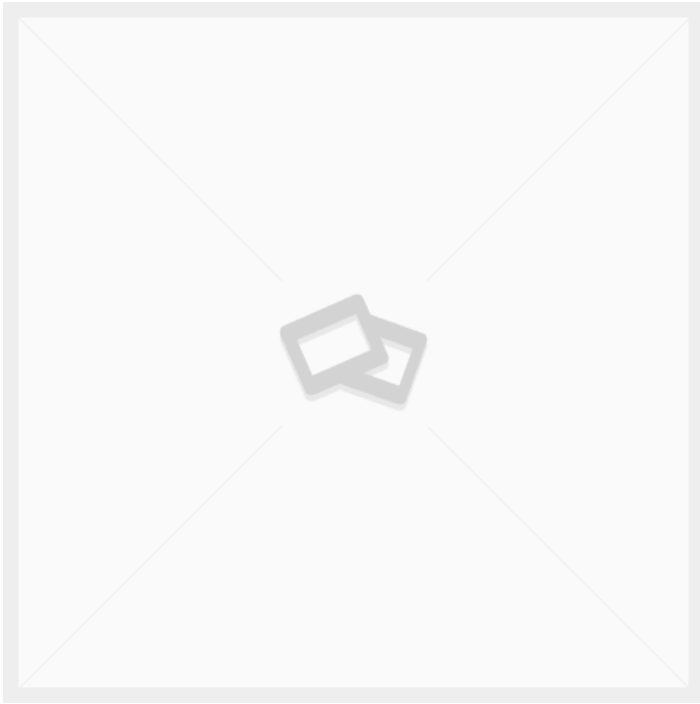

## 30X30 ROHRBEIN KUNSTSTOFFSTECKER SCHWARZ B44 DUPSKO

Gewicht 0,02 kg  
Maße 3 × 3 × 2,7 mm

[Læs blot](#)

**Artikelnummer:** S110344 B44-3030

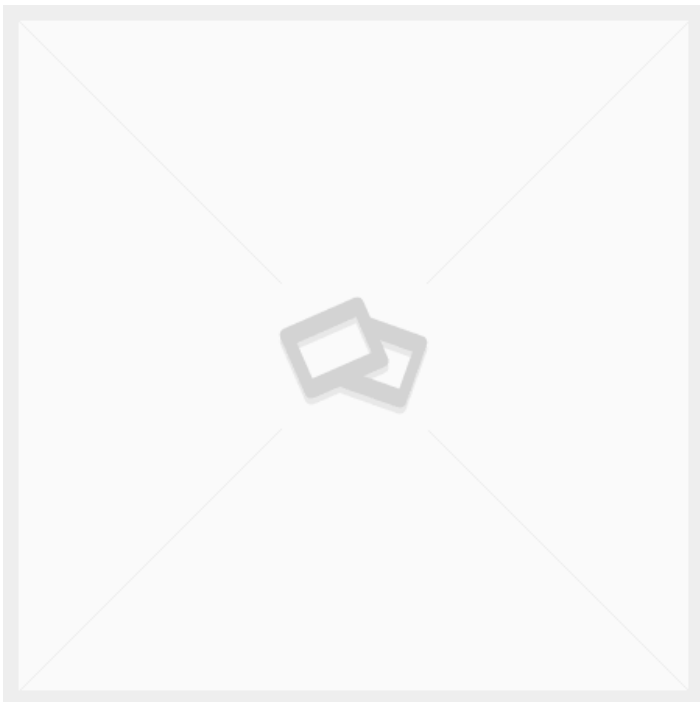

## 30X50X3 VIERKANTROHR HOHLPROFIL KALTGEFORMT

Gewicht 3,3 kg  
Maße 100 × 3 × 3 mm

[Læs blot](#)

**Artikelnummer:** 349232

**Preis:** ab 6,76 €

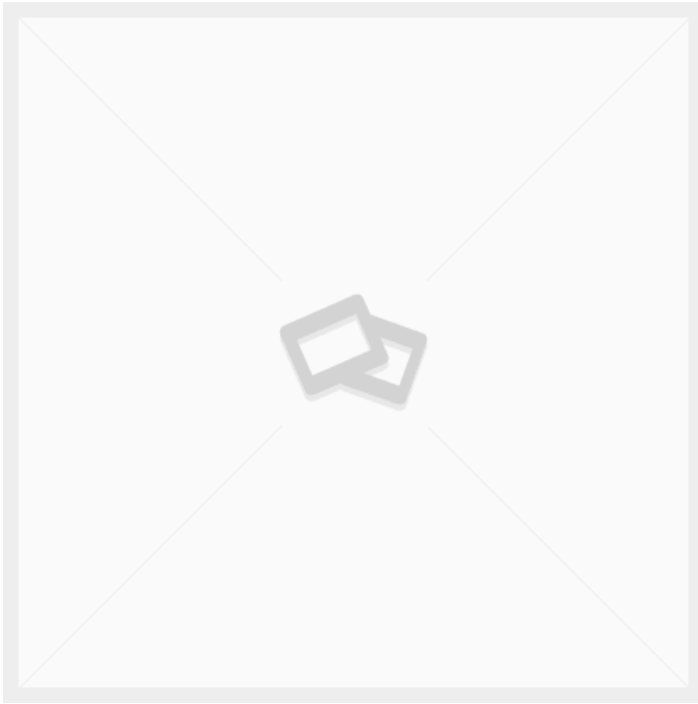

## Ø60X2 PRÄZISIONSGESCHWEISSTE S STAHLROHR

Maße 100 × 6 × 6 mm

[Læs blot](#)

**Artikelnummer:** JRRP6020

**Preis:** ab 6,48 €

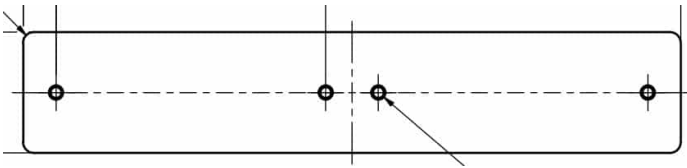

## PLATTE 20MM 600X110MM

Gewicht 1,2 kg  
Maße 2 × 11 × 60 mm

[Læs blot](#)

**Artikelnummer:** 3086800030-7A

**Preis:** ab 95,42 €

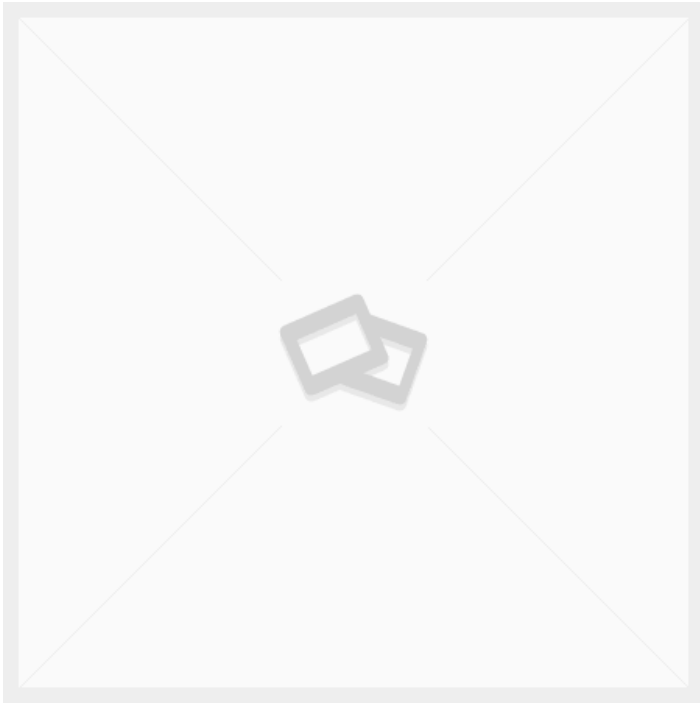

## POSITIONIERBOLZEN OHNE ANSCHLAG M12X1,5 GEWINDE

Gewicht 0,15 kg  
Maße 2 × 2 × 6,1 mm

[Læs blot](#)

**Artikelnummer:** MT107850

**Preis:** ab 8,61 €

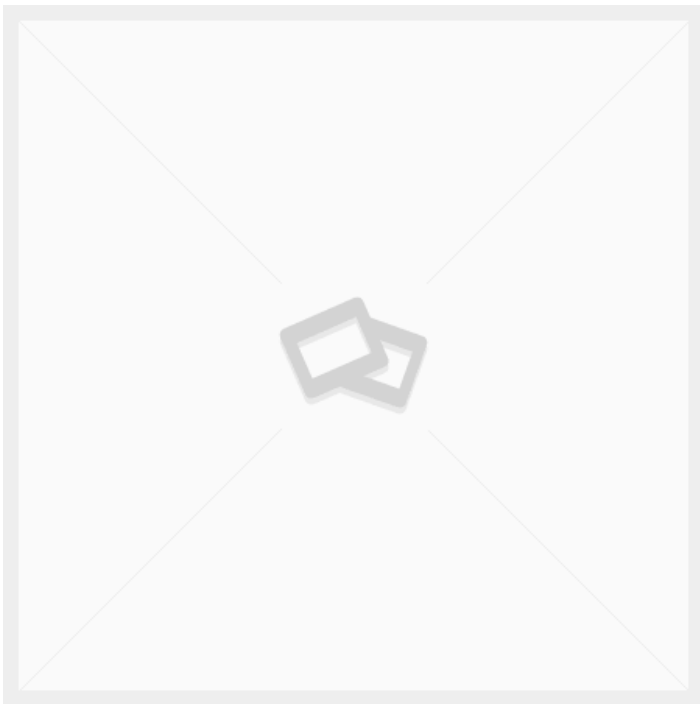

## TEXTILWAGEN MIT KLAPPBAREM GRIFF

[Læs blot](#)

**Artikelnummer:** N / A

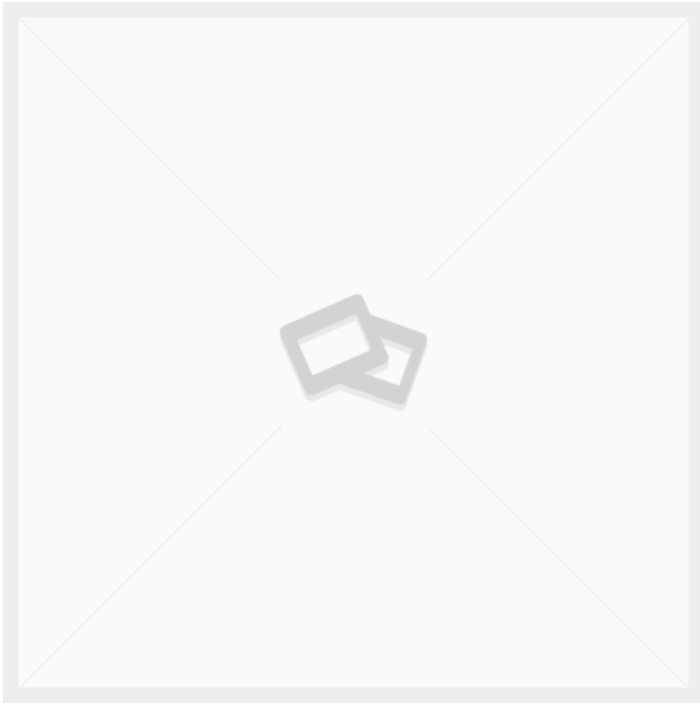

**30X30 ROHRSCHENKEL  
B44-3030  
KUNSTSTOFFSTECKER  
SCHWARZ**

[Læs blot](#)

**Artikelnummer:** S110344

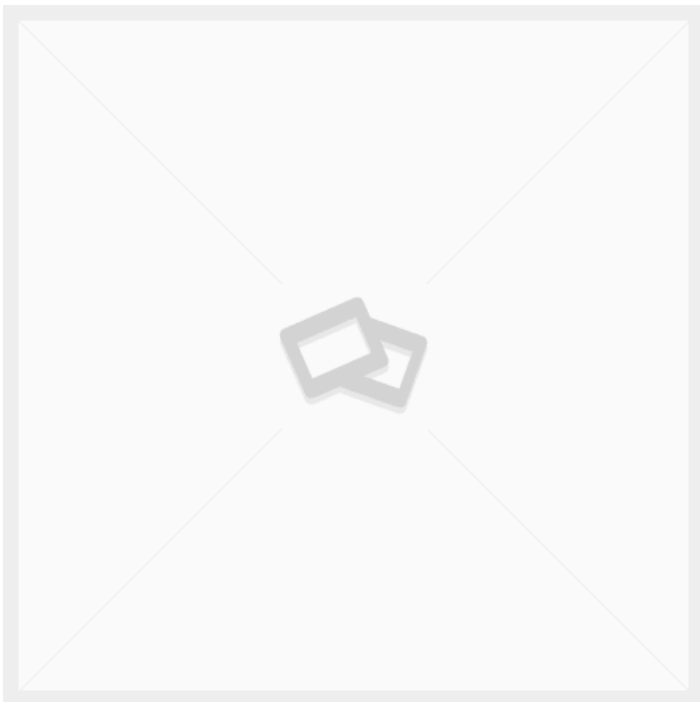

**30X30X1,5 VIERKANTROHR  
PRÄZISIONSSTAHLROHR**

[Læs blot](#)

**Artikelnummer:** S110405

**Preis:** ab 3,01 €

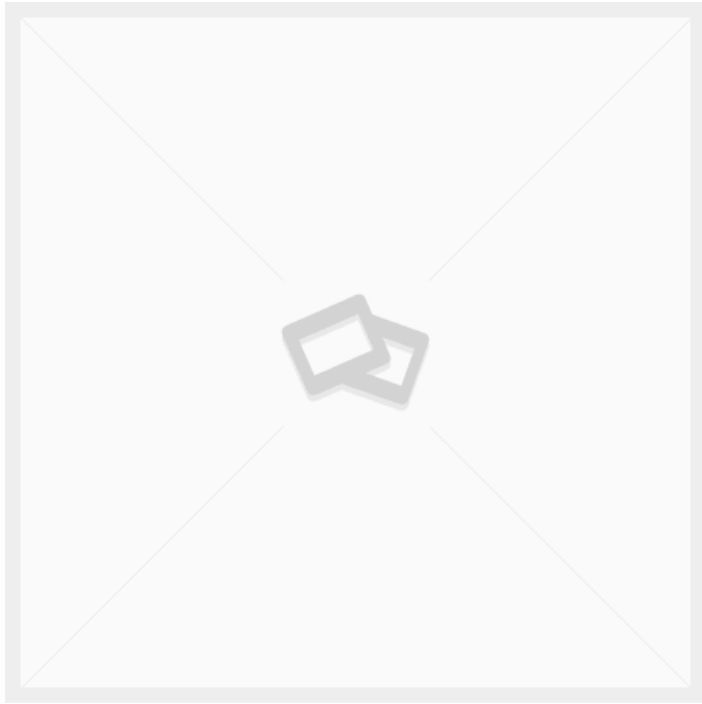

## ERG-O-LIFT 300 - NEIGUNG & ROLLEN - 1800X1000 MM

[Læs blot](#)

**Artikelnummer:** S110449

**Preis:** ab 2.535,00 €

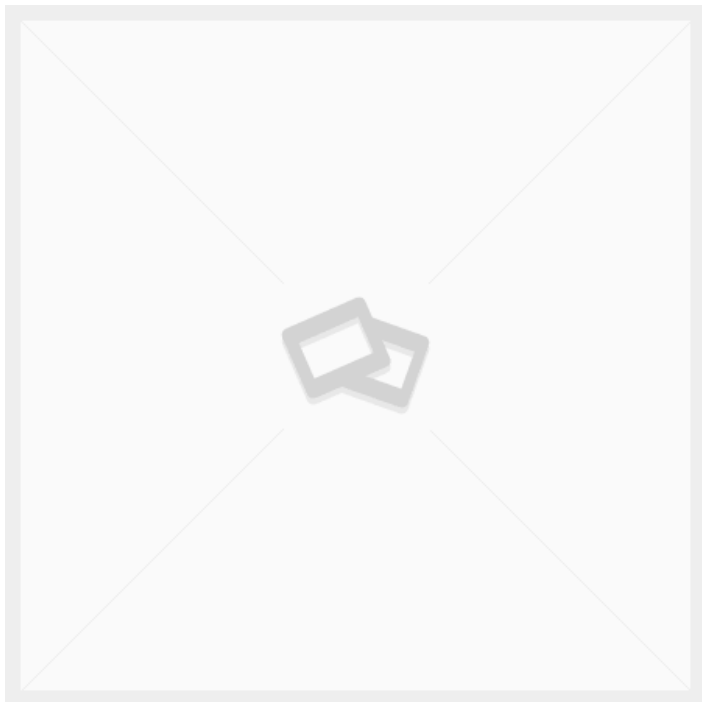

## PLATTE 5MM 75X75MM AUFLAGE

Gewicht

0,4 kg

Maße

0,5 × 7,5 × 7,5 mm

[Læs blot](#)

**Artikelnummer:** 3086800030-8

**Preis:** ab 3,19 €

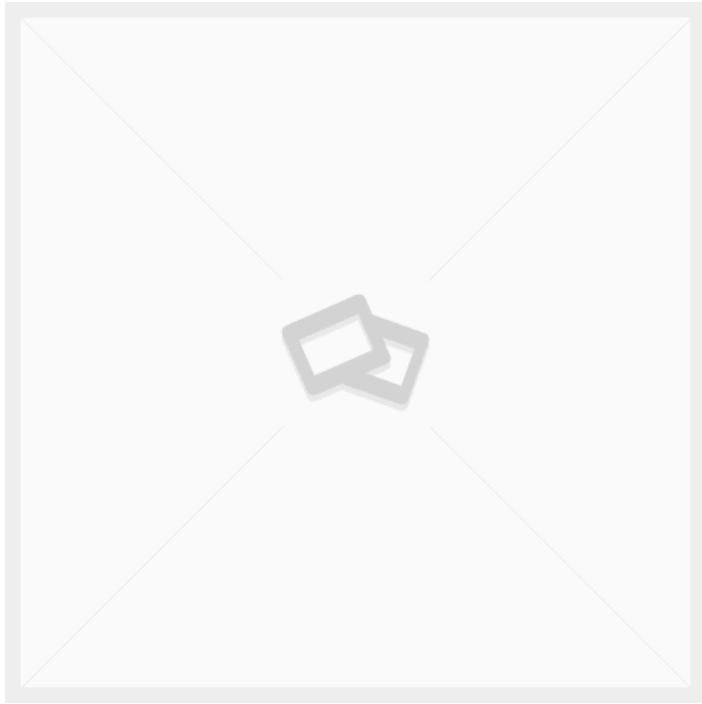

## MASCHINENSCHUH Ø55 SCHWARZ 33-D55M10X30 1

Gewicht 0,16 kg  
Maße 5 × 55,5 × 5,1 mm

[Læs blot](#)

**Artikelnummer:** 33-D55M10X30 1

**Preis:** ab 10,24 €

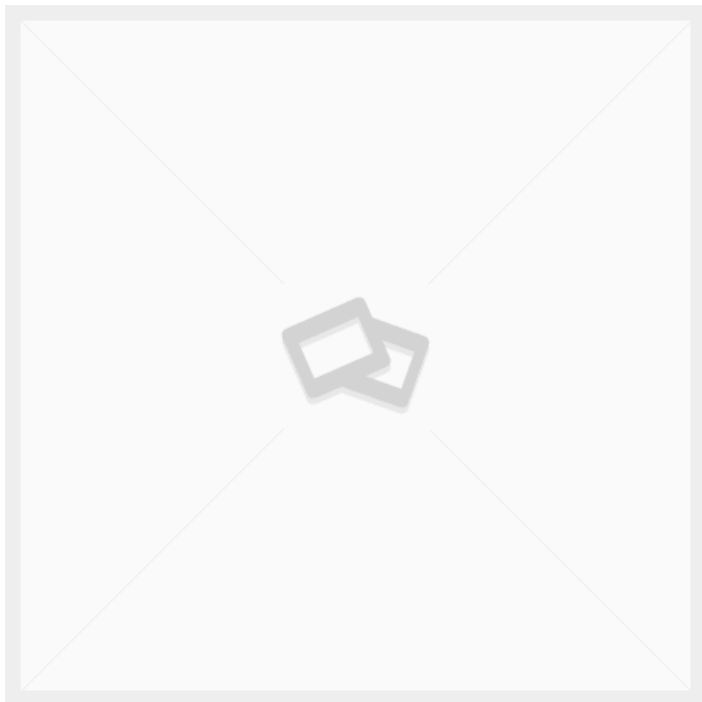

## HONORAR

[Læs blot](#)

**Artikelnummer:** gebyr

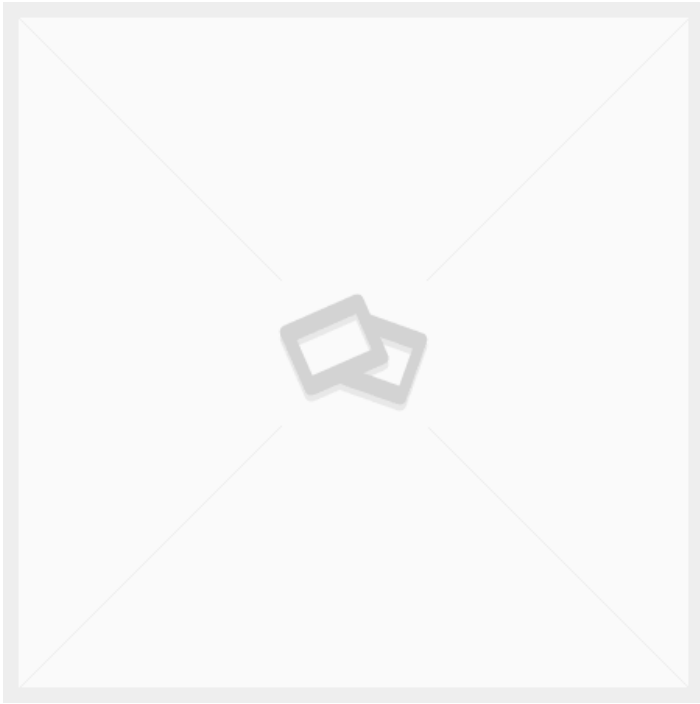

## HANDGRIFF M8X30 VERSTELLBAR SCHWARZ

Gewicht 0,04 kg  
Maße 55 × 30 × 60 mm

[Læs blot](#)

**Artikelnummer:** BKP055M

**Preis:** ab 7,20 €

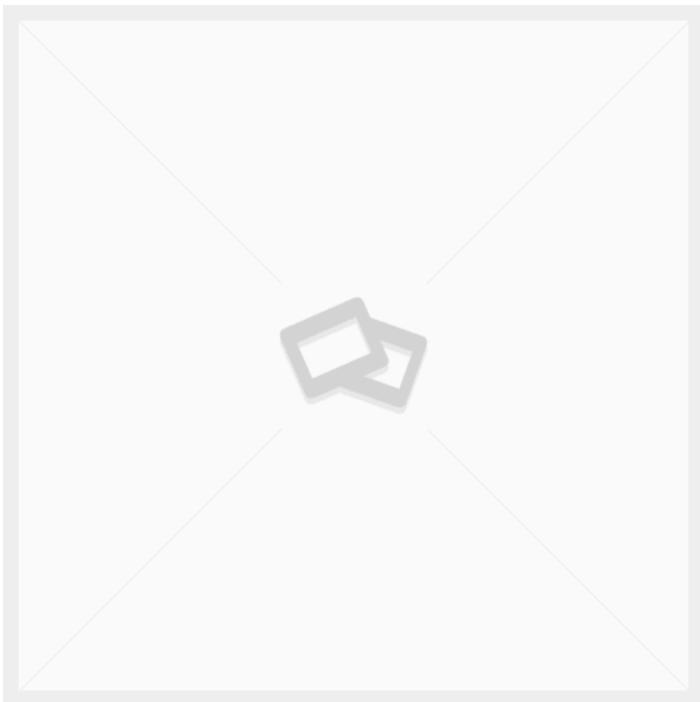

## B100000 UNTERE ABLAGE 1600X750X18

Maße 75 × 160 × 1,6 mm

[Læs blot](#)

**Artikelnummer:** B100000-underhylde

**Preis:** ab 318,50 €

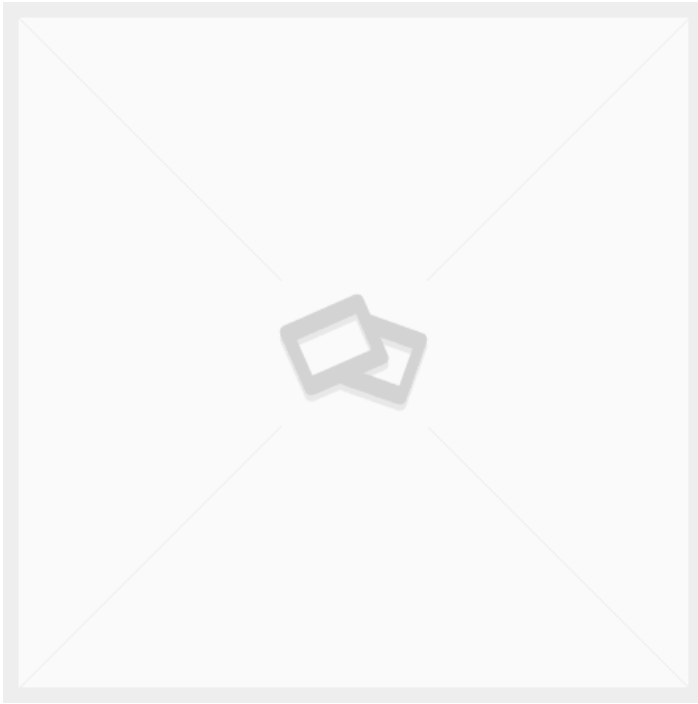

## PLATTE FÜR POSITIONSANSCHLAG

Maße 13 × 13 × 0,5 mm

[Læs blot](#)

**Artikelnummer:** 3086800035-10

**Preis:** ab 6,24 €

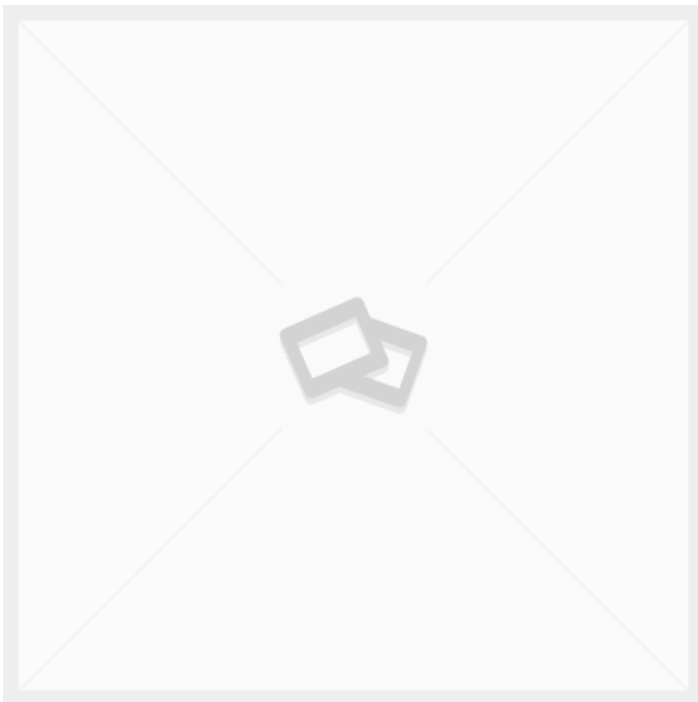

## GEBOGNE AUFLAGEPLATTE FÜR ROLLSTÄNDER

Gewicht 0,4 kg  
Maße 22,5 × 10 × 10 mm

[Læs blot](#)

**Artikelnummer:** 3086800030-9

**Preis:** ab 10,14 €

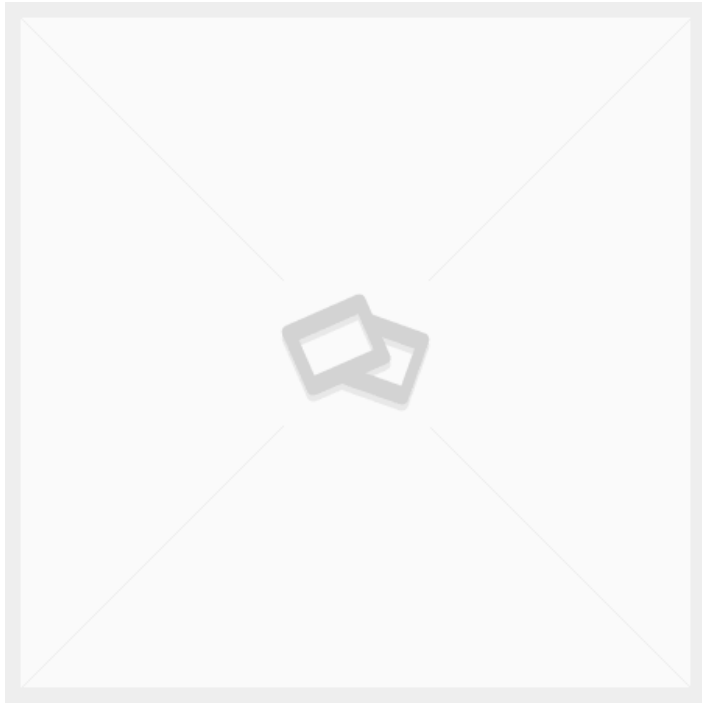

## GEWINDESTANGE M6X1000 EDELSTAHL A2

Maße 100 × 0,6 × 0,6 mm

[Læs blot](#)

**Artikelnummer:** 2150806000

**Preis:** ab 2,36 €

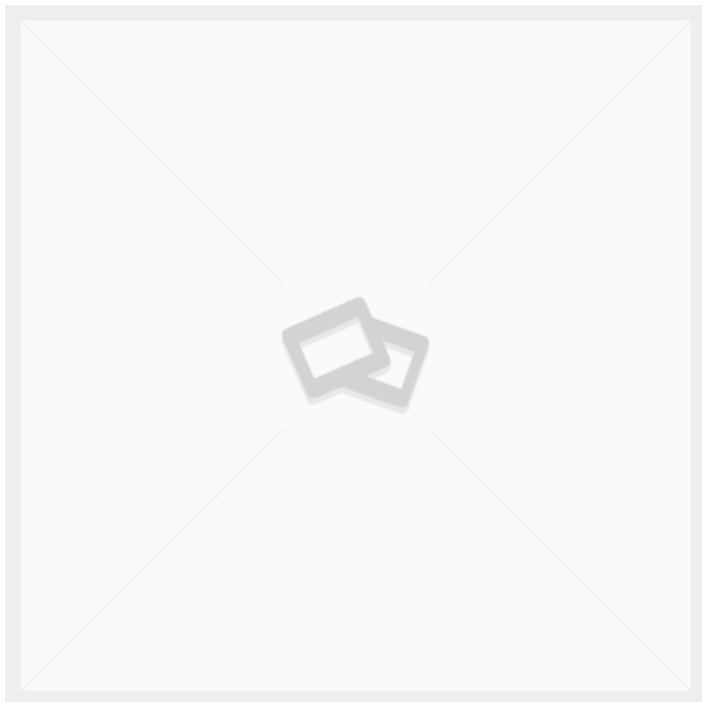

## ROLLSTÄNDER KOMPLETT - 1350 MM KERN

[Læs blot](#)

**Artikelnummer:** 3086800019

**Preis:** ab 3.987,75 €

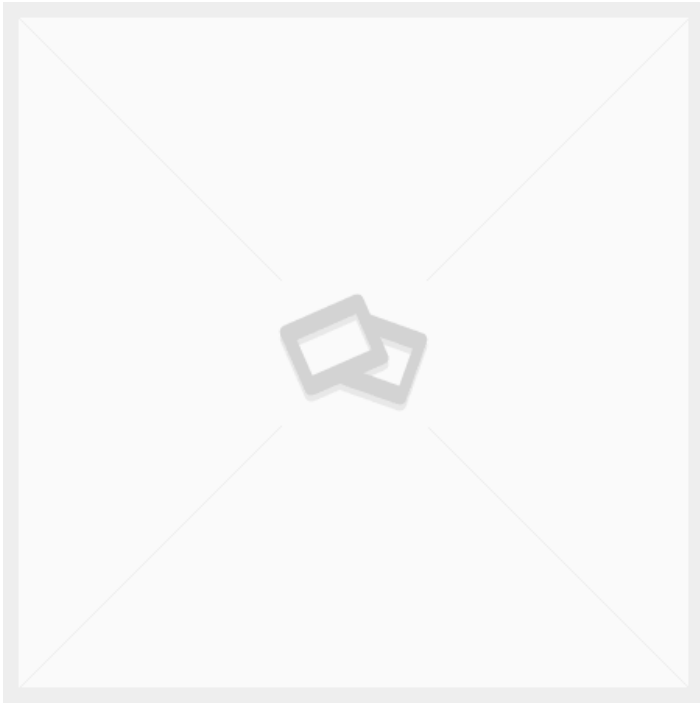

## HANDGRIFF M8X30 SCHWARZ

Maße 17 × 40 × 40 mm

[Læs blot](#)

**Artikelnummer:** 83D40M 8x30/20 1

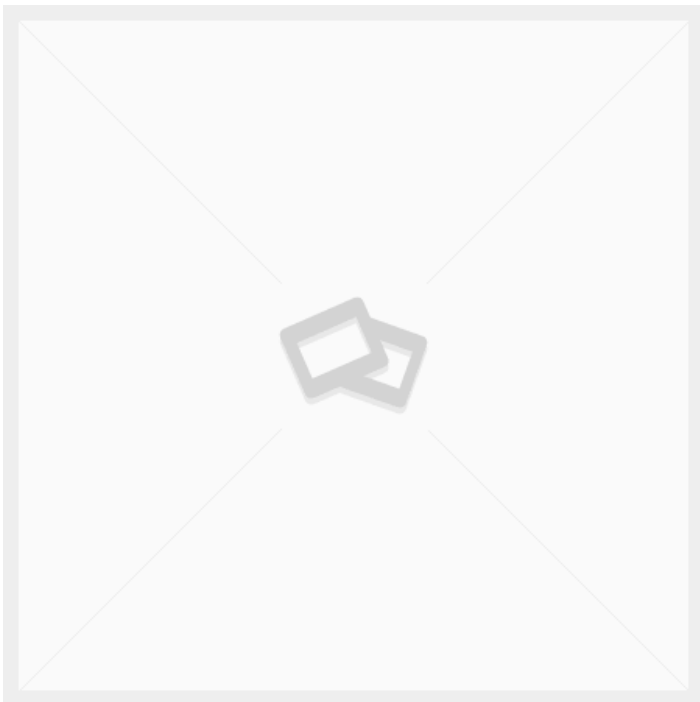

## B100000 ARBEJTSPLATTE 1600X800X24 HELLGRAU

Maße 80 × 160 × 1,6 mm

[Læs blot](#)

**Artikelnummer:** B100000 bordplade

**Preis:** ab 361,14 €

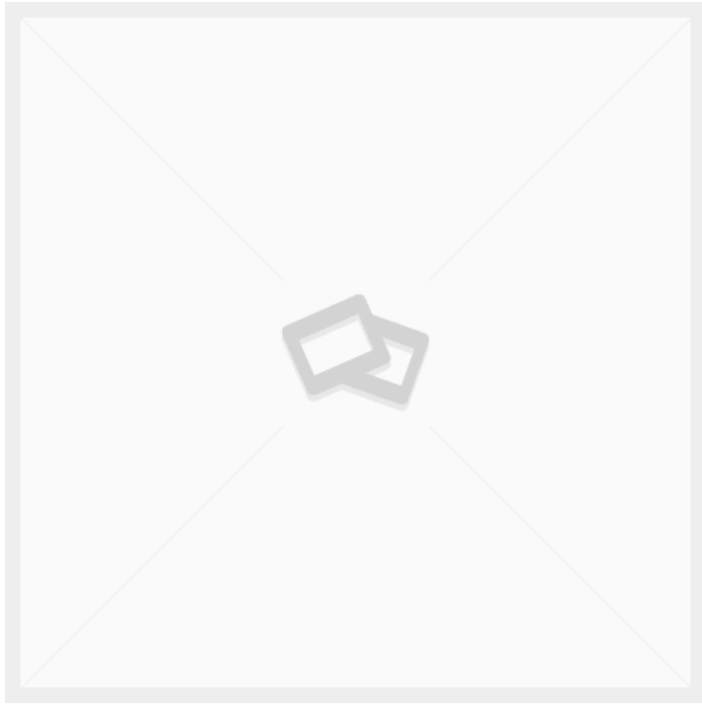

## PLATTE FÜR NEIGUNG MIT LÖCHERN 5MM

Maße 7 × 14 × 0,5 mm

[Læs blot](#)

**Artikelnummer:** 3086800035-11

**Preis:** ab 6,11 €

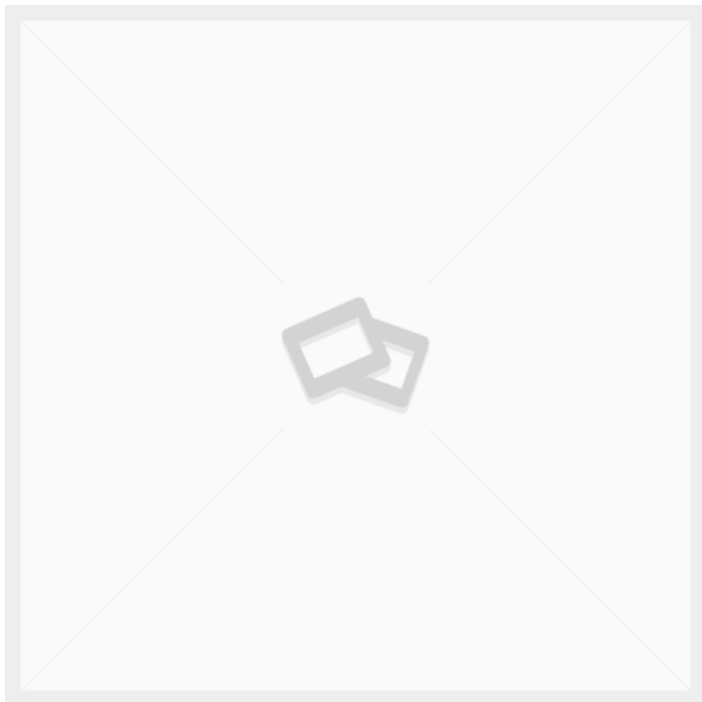

## GEBOGENES U-PROFIL FÜR ROLLSTÄNDER

Gewicht 0,35 kg  
Maße 65 × 10 × 9,5 mm

[Læs blot](#)

**Artikelnummer:** 3086800030-17

**Preis:** ab 44,46 €



## ROLLTISCH AUS EDELSTAHL MIT SCHIEBESTANGE - 600X400MM

Størrelser	600x400mm
ca. vægt	18kg
Maximale Belastung	200kg
Hjul	Ø75
Geeignet für die Lebensmittelindustrie	✓

[Læs blot](#)

**Artikelnummer:** N / A

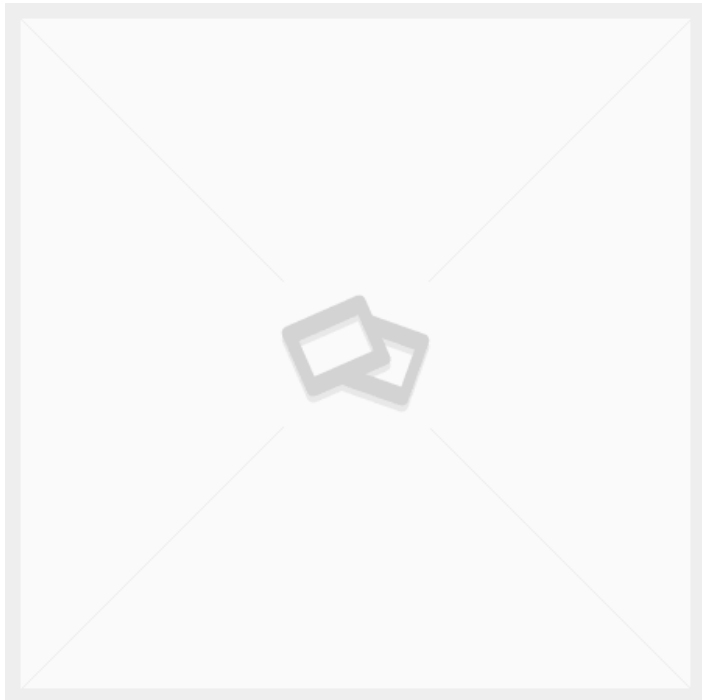

## POM-ROLLE MIT KUGELLAGER

Maße	10 × 8,5 × 8,5 mm
------	-------------------

[Læs blot](#)

**Artikelnummer:** 3089800031-7

**Preis:** ab 30,16 €

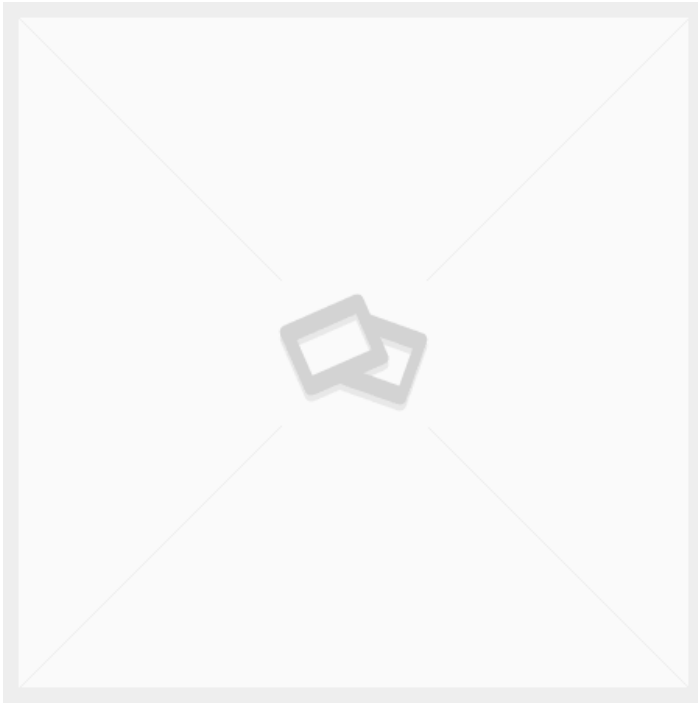

## 30X6 FLACHSTAHL S275JR

Gewicht 1,41 kg  
Maße 100 × 3 × 0,6 mm

[Læs blot](#)

**Artikelnummer:** 347862

**Preis:** ab 2,50 €

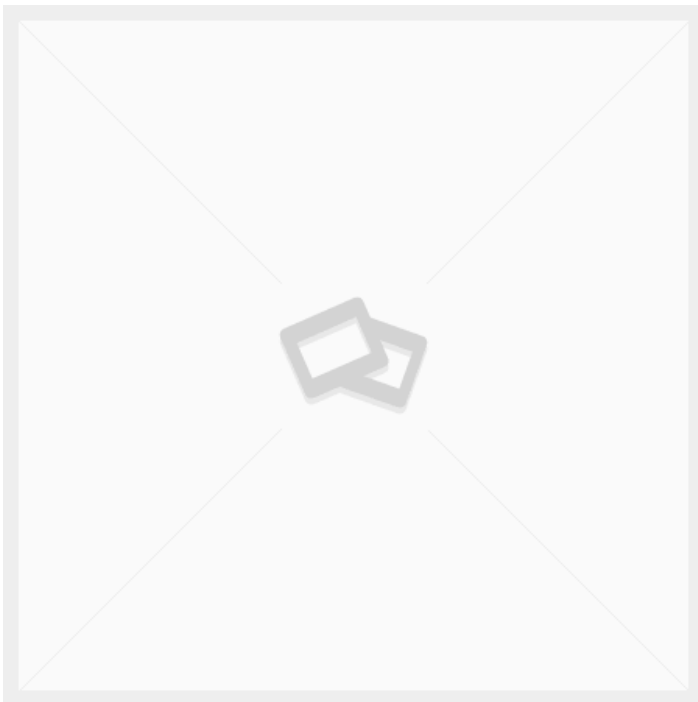

## ARBEITSPLATTE 3000X1200X18 M/ABS- KANTE HELLGRAU

Gewicht 35 kg  
Maße 120 × 300 × 1,8 mm

[Læs blot](#)

**Artikelnummer:** 3000x1200x18

**Preis:** ab 785,72 €

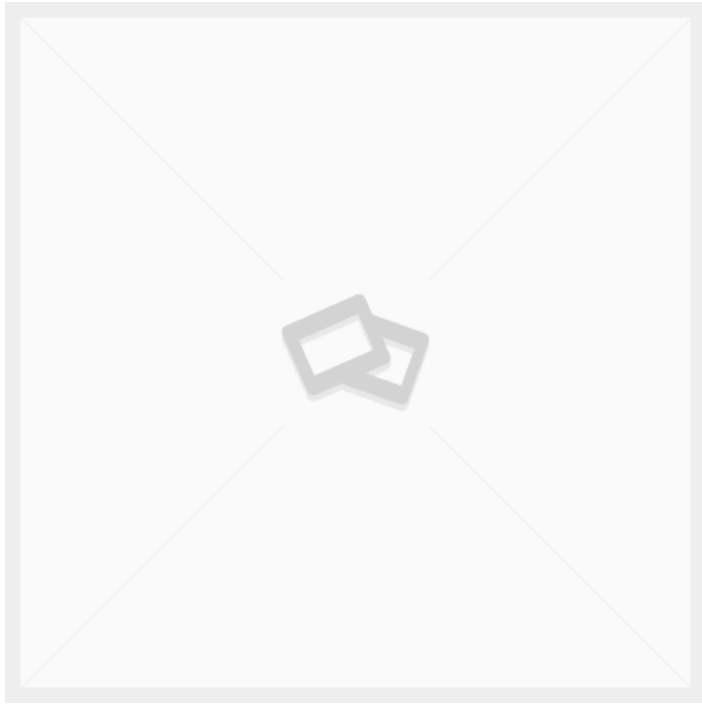

## VERSTÄRKUNG FÜR POS- ANSCHLAG 5X20MM

Maße 59,5 × 2 × 0,5 mm

[Læs bloß](#)

**Artikelnummer:** 3086800035-12

**Preis:** ab 3,58 €

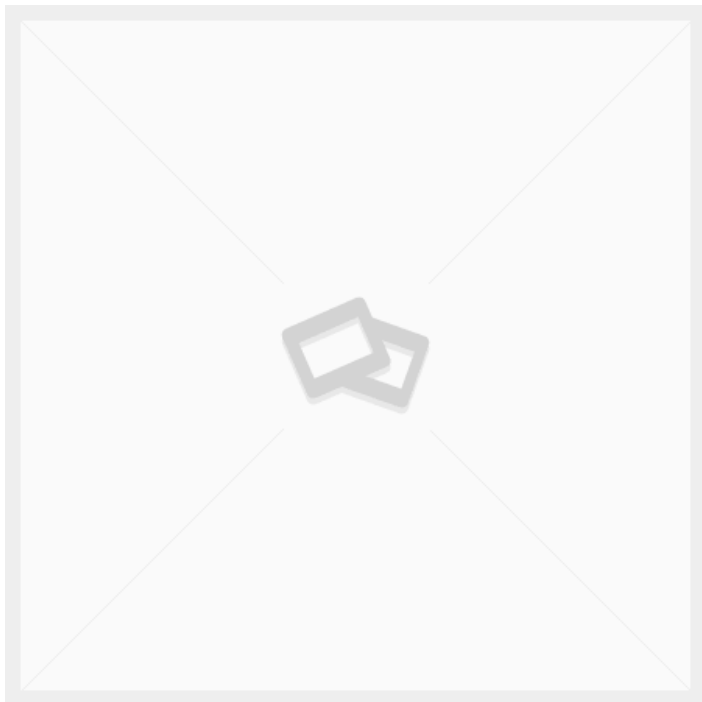

## MULTIFUNKTIONALER ETIKETTIERWAGEN

[Læs bloß](#)

**Artikelnummer:** 086R13-A

**Preis:** ab 1.514,50 €

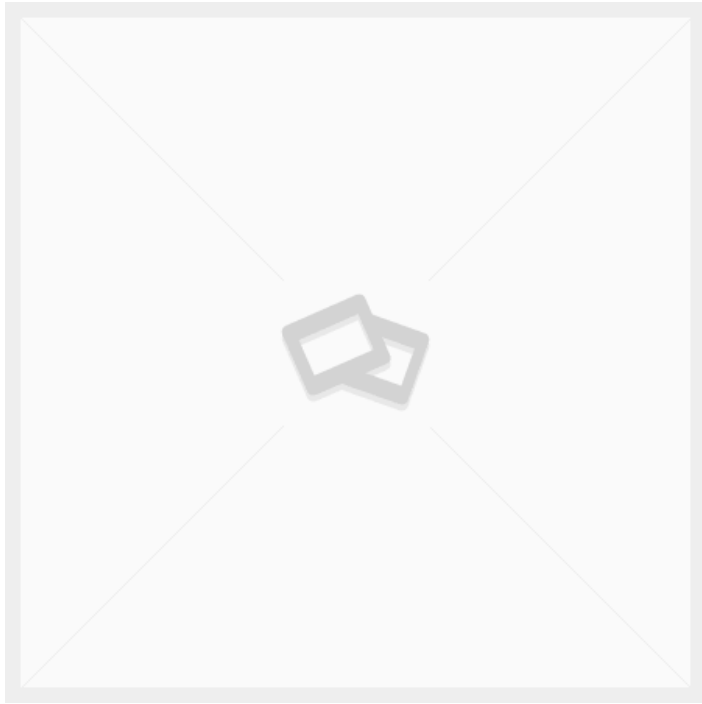

## HÖHENVERSTELLBARER TISCH - DUO-LET 3070 - MODELL 1

[Læs blot](#)

Artikelnummer: N / A

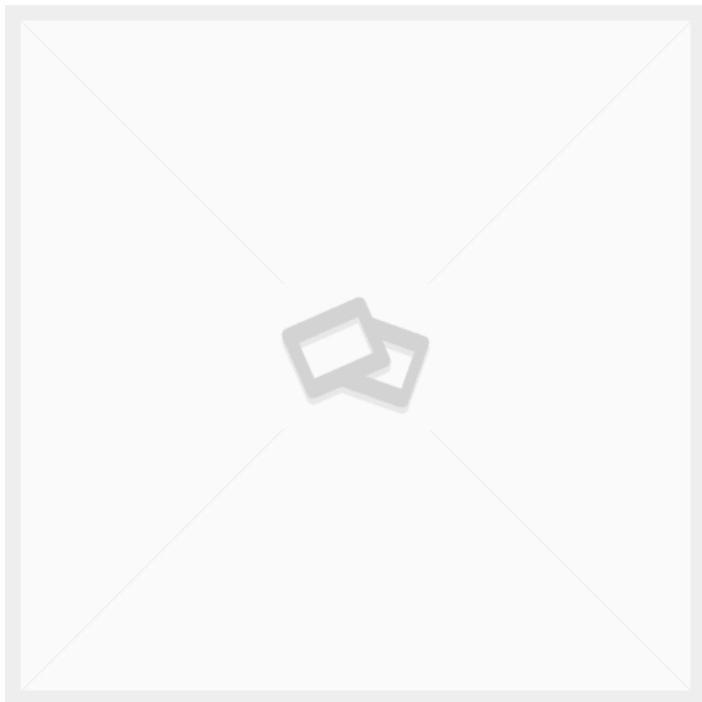

## POM-ROLLE MIT KUGELLAGER

[Læs blot](#)

Artikelnummer: 3089800031-6

Preis: ab 23,92 €

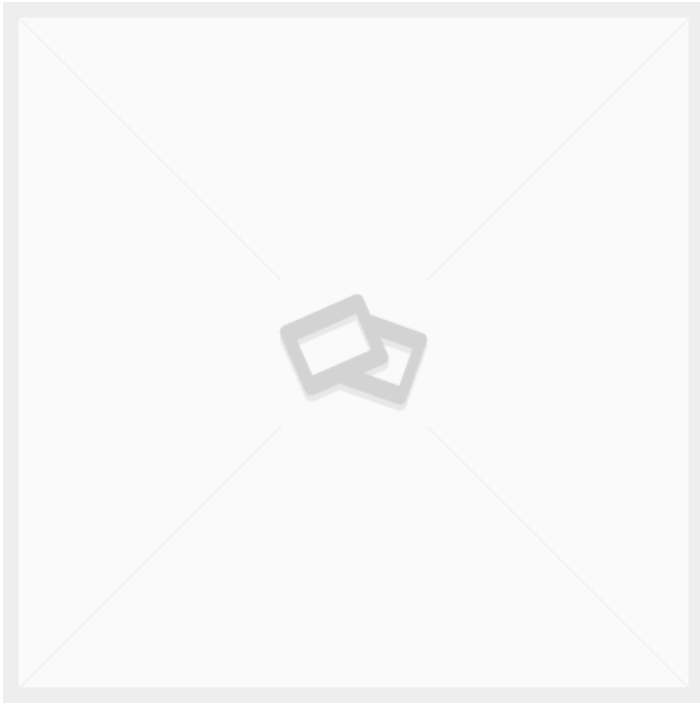

## 20X6 FLACHSTAHL S275JR

Gewicht 0,94 kg  
Maße 100 × 2 × 0,6 mm

[Læs blot](#)

**Artikelnummer:** 347789

**Preis:** ab 1,89 €

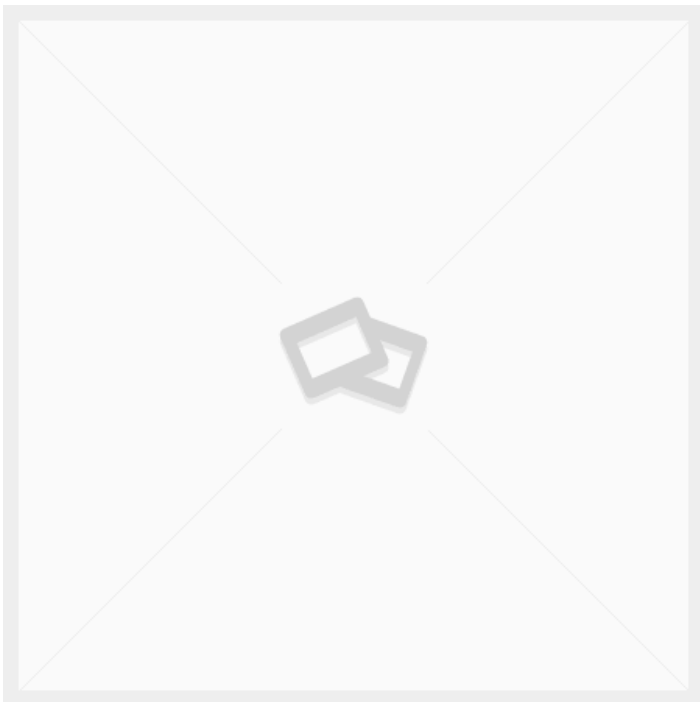

## ARBEITSPLATTE 1200X650X18 M/ABS- KANTE HELLGRAU

Gewicht 35 kg  
Maße 120 × 300 × 1,8 mm

[Læs blot](#)

**Artikelnummer:** 1200x650x18

**Preis:** ab 267,54 €

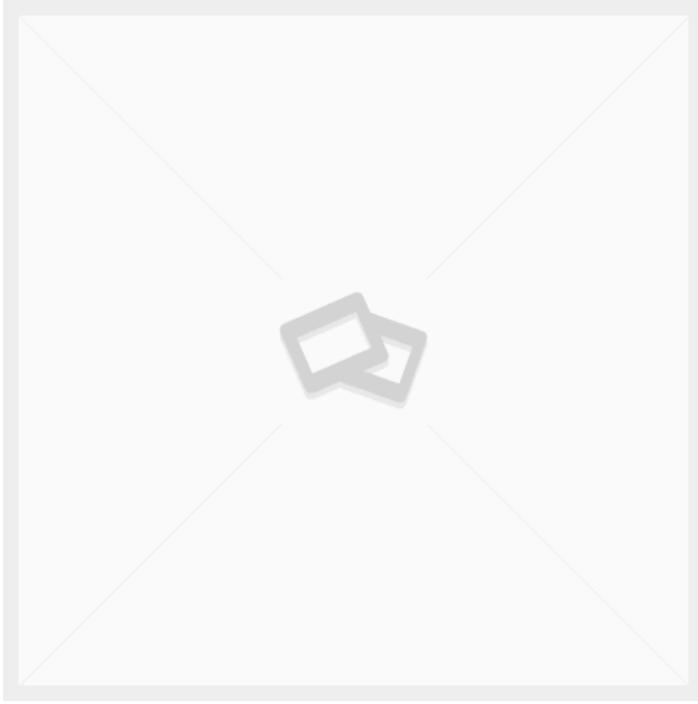

## DETAIL FÜR PAKETSTÄNDER 5X20MM

Maße 49,5 × 2 × 0,5 mm

[Læs blot](#)

**Artikelnummer:** 3086800035-13

**Preis:** ab 3,51 €

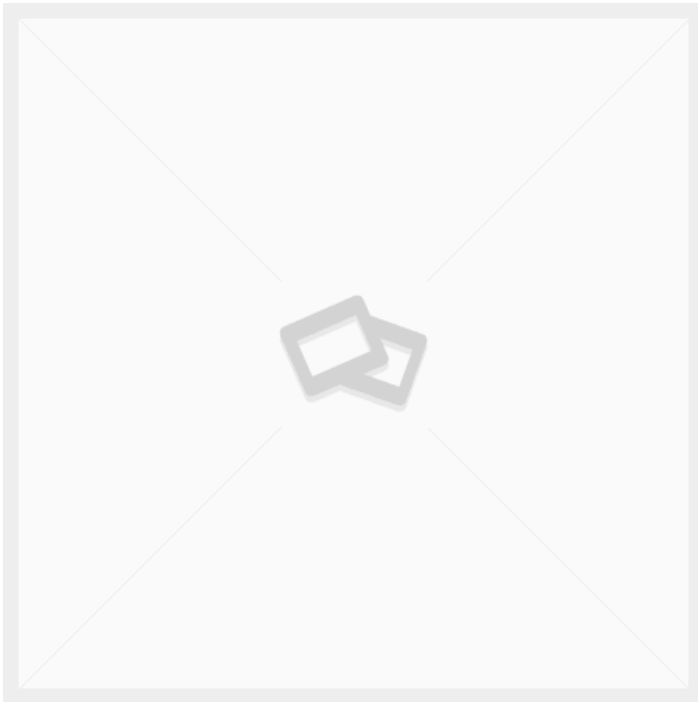

## SCHARNIERHALTERUNG AUS EDELSTAHL FÜR REGALBÖDEN. 165X305MM. REGALJUNGE

Gewicht 0,4 kg  
Maße 30,5 × 2,3 × 16,5 mm

[Læs blot](#)

**Artikelnummer:** 318905

**Preis:** ab 18,20 €

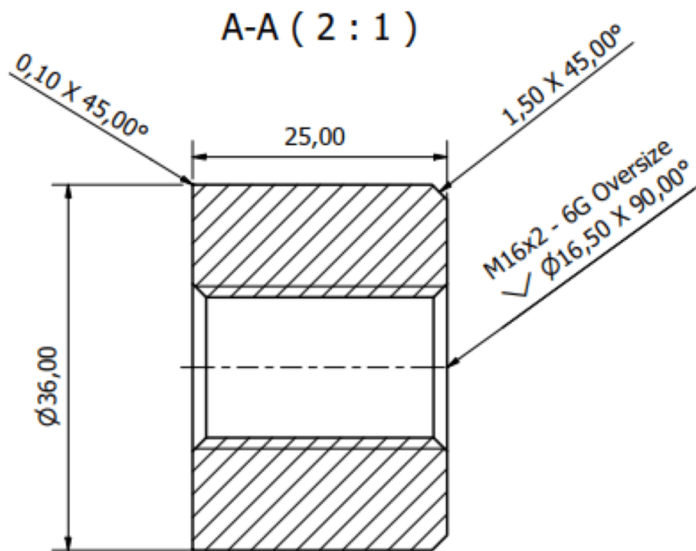

## STOPFEN Ø36XM16-25 STAHL 235 ÜBERGRÖSSE

Gewicht 0,25 kg  
Maße 25 × 36 × 36 mm

[Læs blot](#)

**Artikelnummer:** B100000-Ø36xM16-25 st\_6G

**Preis:** ab 9,69 €

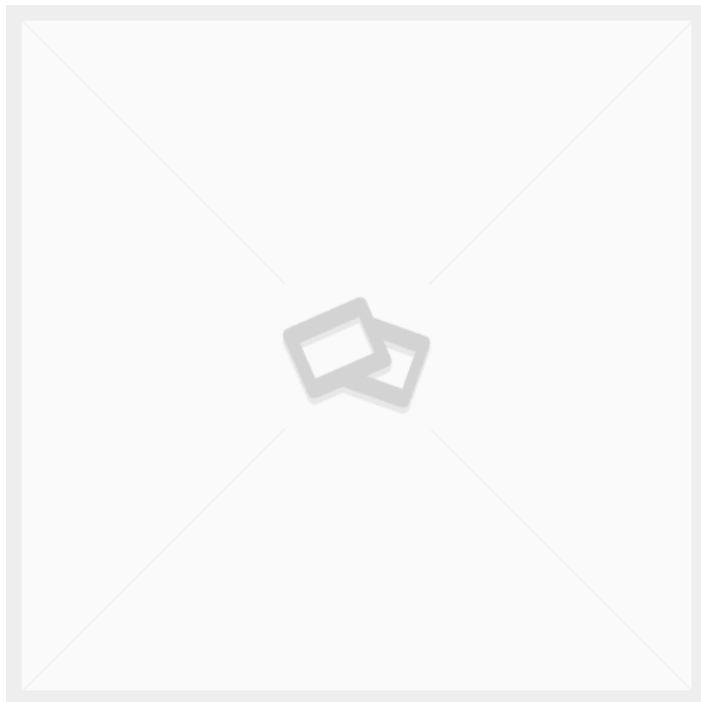

## EDELSTAHL-STOPFEN FÜR TAPE/LINER-STÄNDER

Gewicht 0,3 kg  
Maße 4 × 2 × 2 mm

[Læs blot](#)

**Artikelnummer:** B100000-Ø18X15-M8-R2

**Preis:** ab 7,54 €

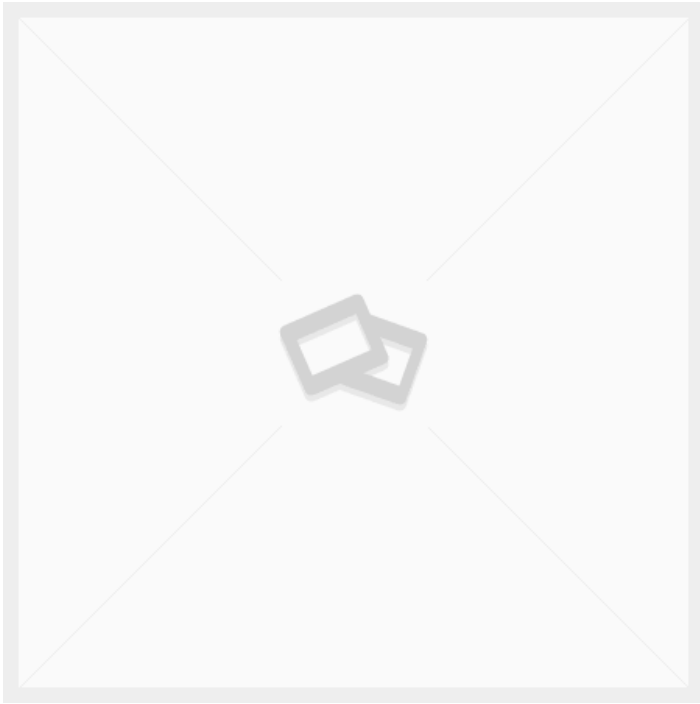

## WANNE 85 LITER WEISS 80X55X33CM

Gewicht 2 kg  
Maße 80 × 55 × 33 mm

[Læs blot](#)

**Artikelnummer:** 103958001

**Preis:** ab 45,50 €

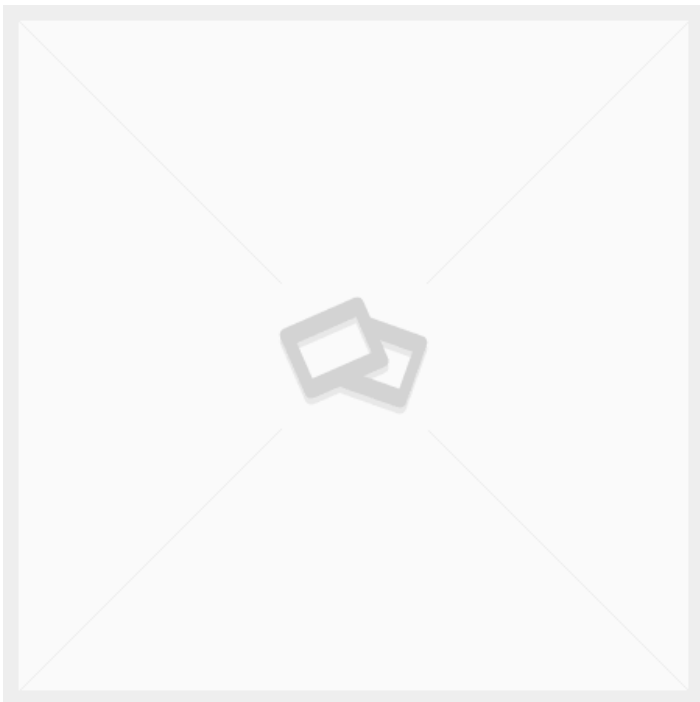

## 40X40X2 VIERKANTROHR PRÄZISIONSSTAHLROHR EN10305

Gewicht 2,38 kg  
Maße 1000 × 40 × 40 mm

[Læs blot](#)

**Artikelnummer:** 349649

**Preis:** ab 5,07 €

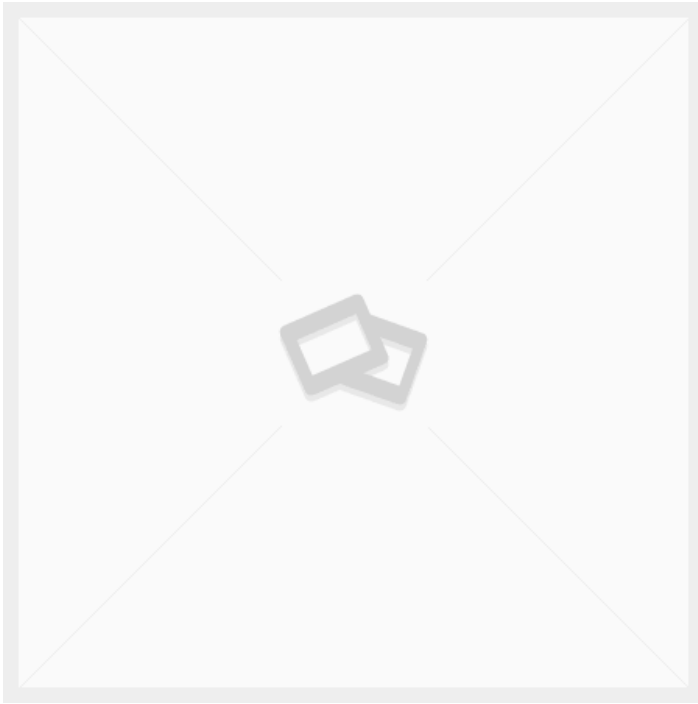

## SCHEIBE MIT LÖCHERN Ø130X5MM

Maße 13 × 13 × 0,5 mm

[Læs blot](#)

**Artikelnummer:** 3086800035-14

**Preis:** ab 7,02 €

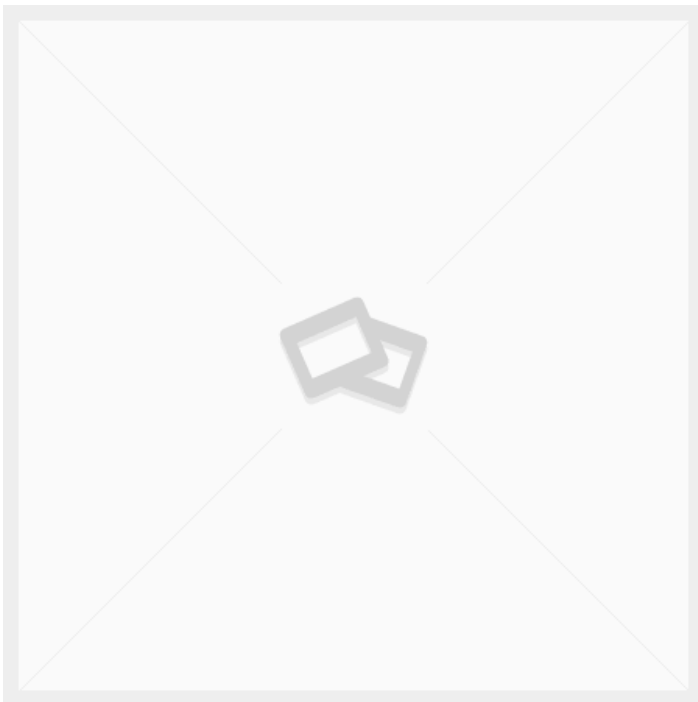

## PROFILROHR 25X25X1,5 EDELSTAHL GEBÜRSTET

Gewicht 1,14 kg  
Maße 100 × 2,5 × 2,5 mm

[Læs blot](#)

**Artikelnummer:** RIV42515

**Preis:** ab 19,48 €

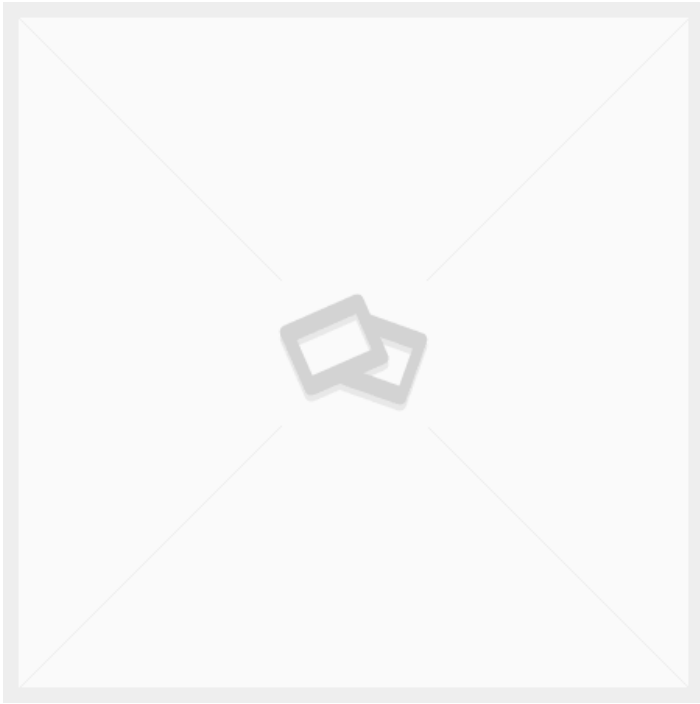

## ZELTROLLEN Ø160 FESTSTEHEND 3478UFP160P63

Gewicht 1,8 kg  
Maße 137 × 115 × 200 mm

[Læs blot](#)

**Artikelnummer:** 00000803

**Preis:** ab 32,50 €

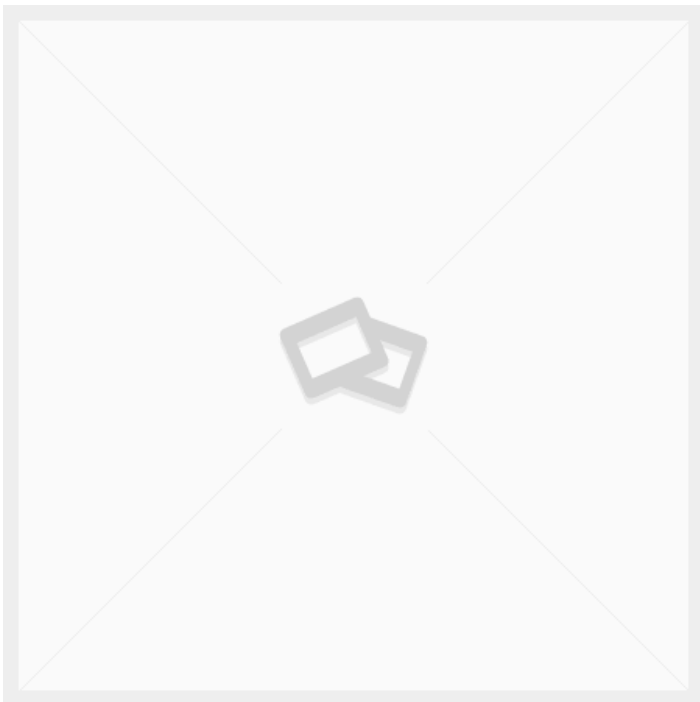

## EDELSTAHL-STOPFEN FÜR TAPE/LINER STAND

Maße 4 × 2 × 2 mm

[Læs blot](#)

**Artikelnummer:** B100000-Ø18X20 M8-90

**Preis:** ab 10,40 €

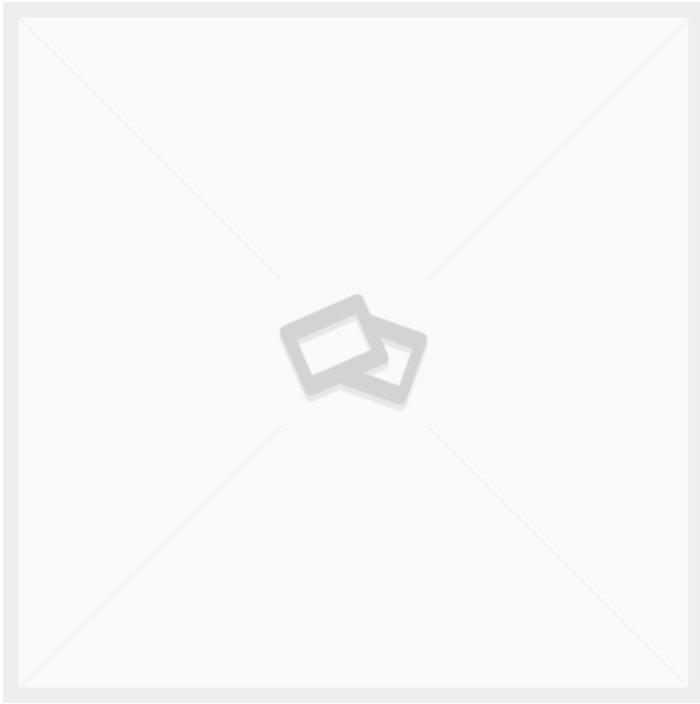

## **DRAHTGITTER Ø4 MASCHEN C/C 50MM GESCHWEISST SCHWARZER STAHL 1500X3000**

Gewicht 30 kg  
Maße 300 × 150 × 1 mm

[Læs blot](#)

**Artikelnummer:** 4340501503

**Preis:** ab 195,00 €

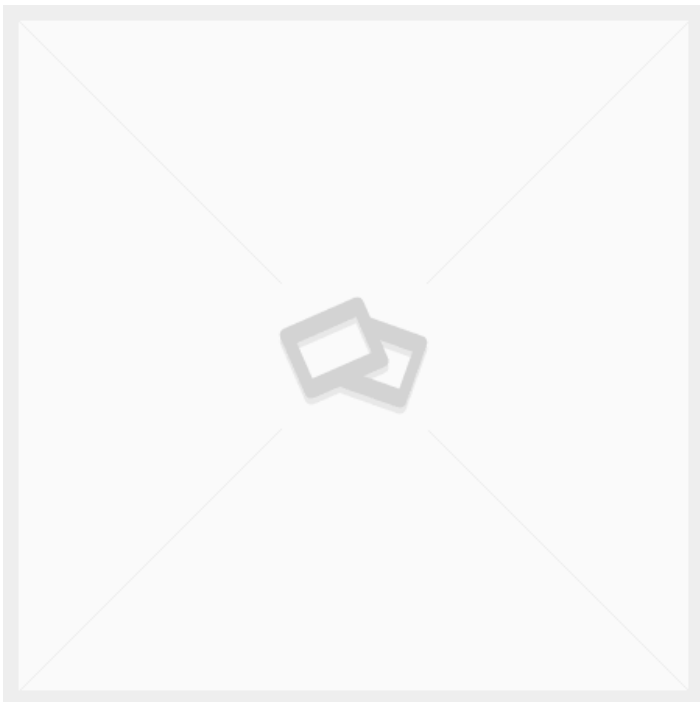

## **40X20X1.5 VIERKANTROHR PRÄZISIONSSTAHLROHR**

Gewicht 1,34 kg  
Maße 100 × 3 × 3 mm

[Læs blot](#)

**Artikelnummer:** 349657

**Preis:** ab 3,08 €

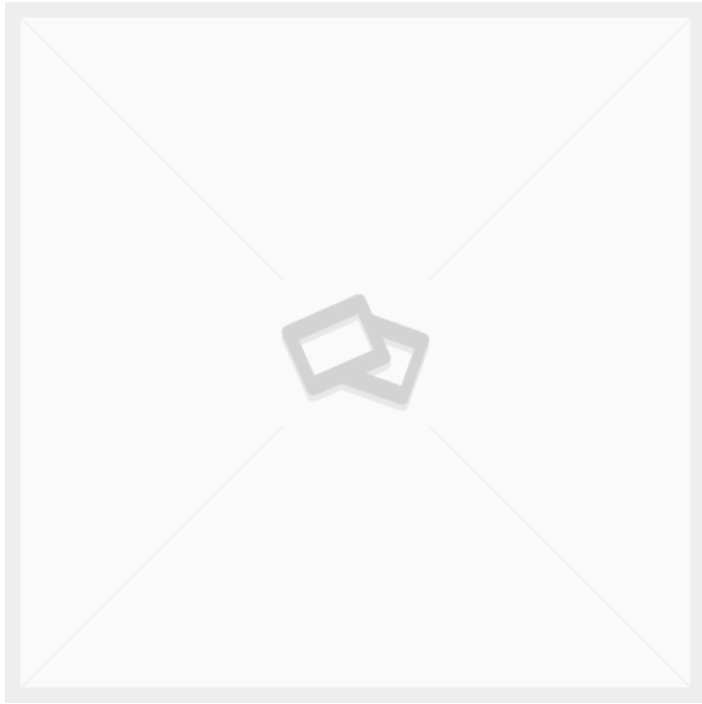

## PLATTE 2MM 555X325MM

Gewicht 1 kg  
Maße 32,5 × 55,5 × 2 mm

[Læs blot](#)

**Artikelnummer:** 2090000066-1

**Preis:** ab 20,02 €

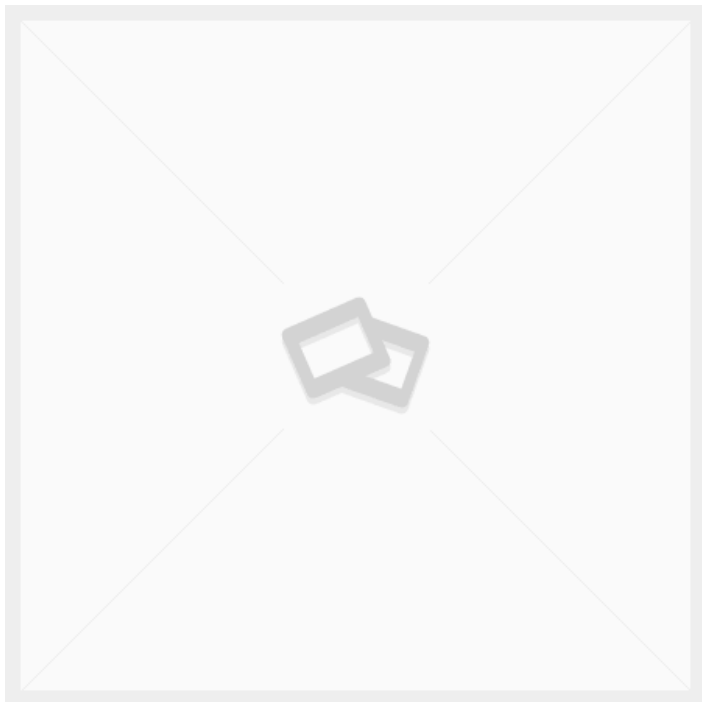

## RUNDSTAHL Ø8 ROSTFREI KALTGEZOGEN GESCHLIFFEN

Gewicht 0,15 kg  
Maße 100 × 0,8 × 0,8 mm

[Læs blot](#)

**Artikelnummer:** RFBR8

**Preis:** ab 2,16 €

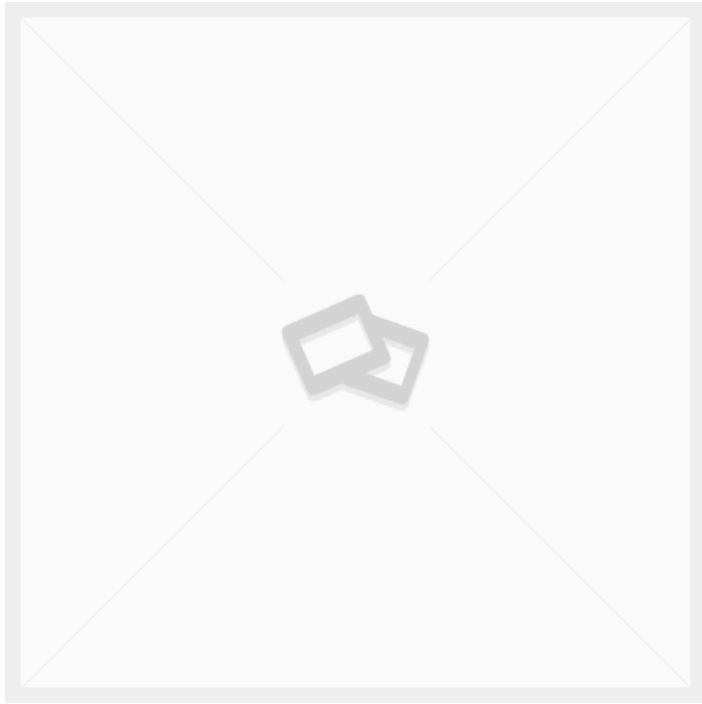

## KLEBEBAND / LINER STÄNDER

[Læs blot](#)

**Artikelnummer:** 2090000066

**Preis:** ab 304,46 €

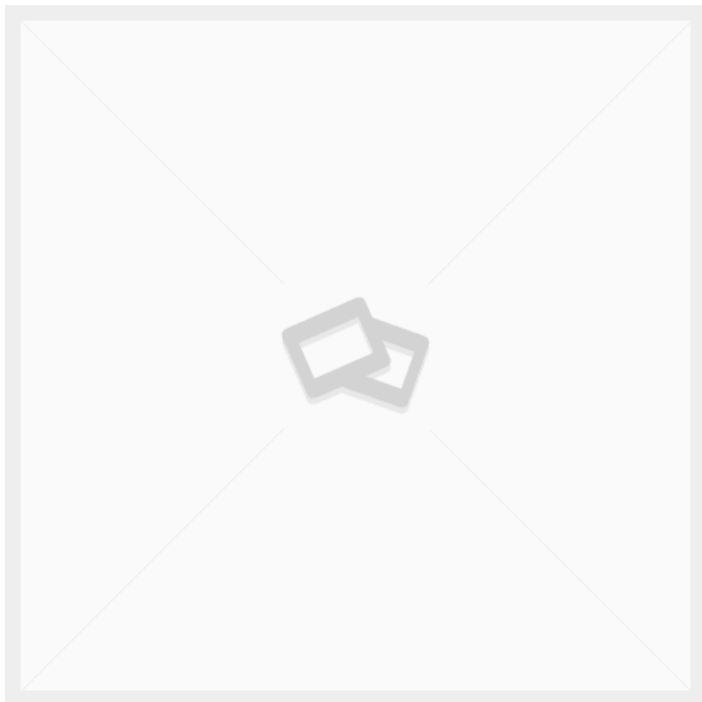

## VERSCHIEDENE GEKAUFTE ARTIKEL

[Læs blot](#)

**Artikelnummer:** 910

**Preis:** ab 13,00 €

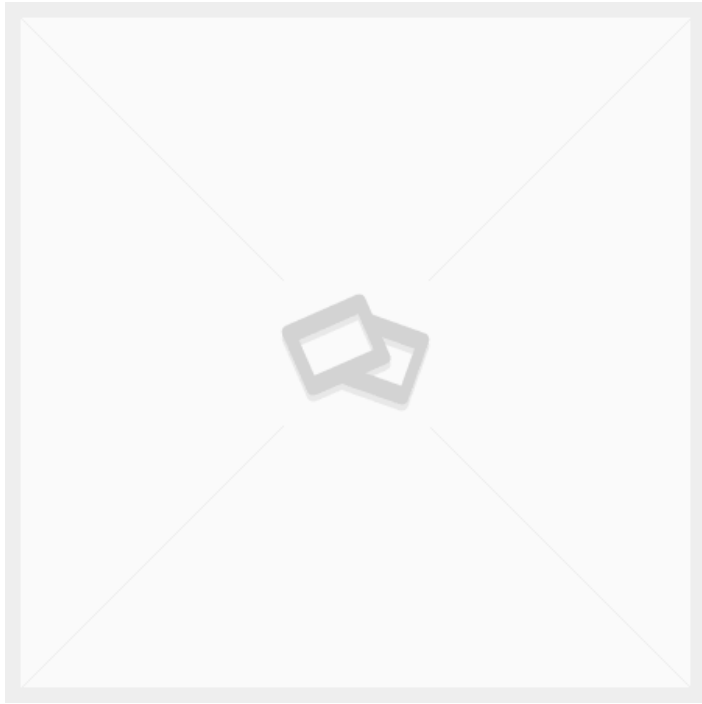

## 20X3 FLACHSTAHL S275JR

Gewicht 0,47 kg  
Maße 100 × 2 × 0,3 mm

[Læs blot](#)

**Artikelnummer:** 347774

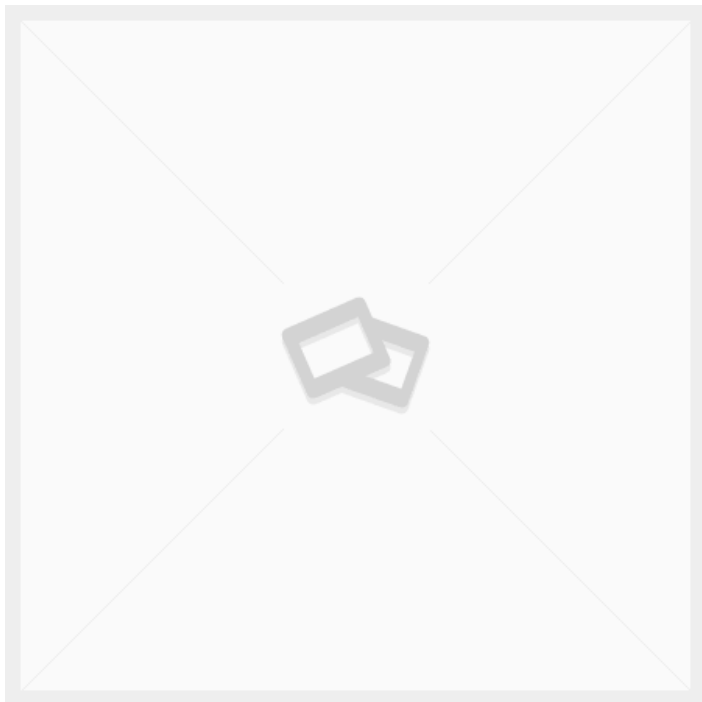

## PLATTE 3MM 555X465

Gewicht 1 kg  
Maße 46,5 × 55,5 × 2 mm

[Læs blot](#)

**Artikelnummer:** 2090000066-2

**Preis:** ab 30,94 €

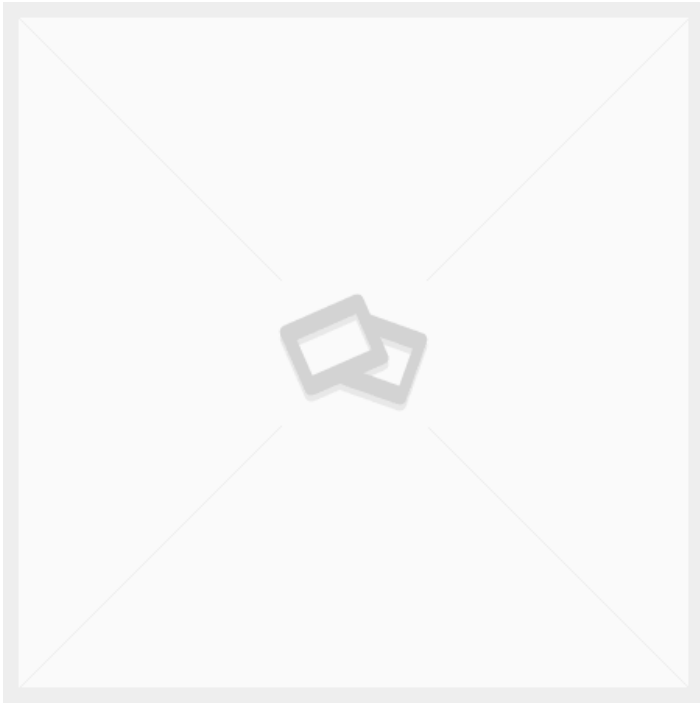

## **ROSTFREIES STAHLBLECH 1.5X1000X2000MM**

Gewicht 24 kg  
Maße 200 × 100 × 0,02 mm

[Læs blot](#)

**Artikelnummer:** RAKB2115

**Preis:** ab 138,58 €

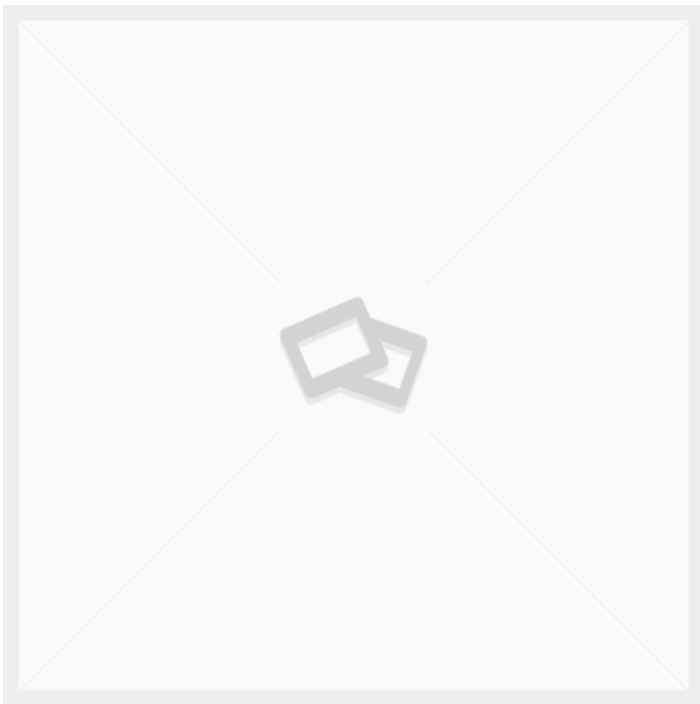

## **RANDSTREIFEN SCHWARZ, KLEMMBREITE VON 1-2MM**

Maße 1 × 1 × 1 mm

[Læs blot](#)

**Artikelnummer:** MT101609

**Preis:** ab 2,77 €

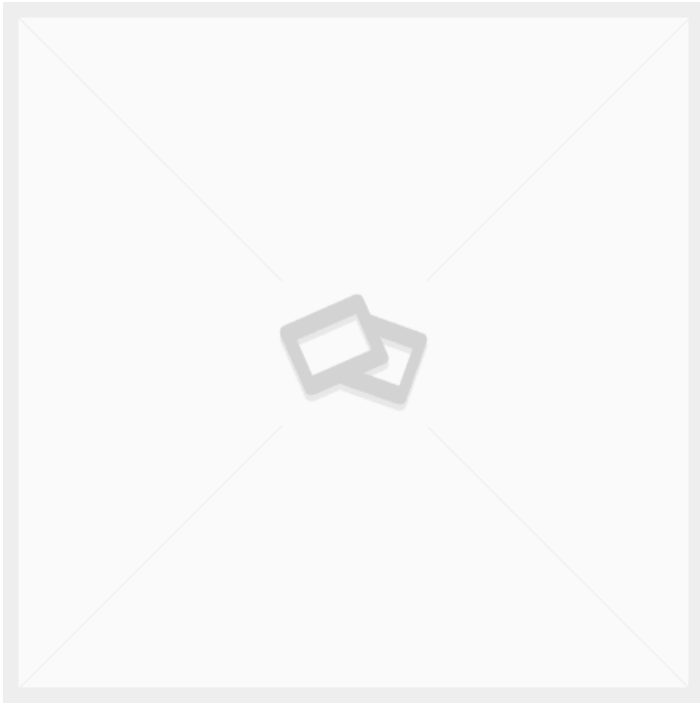

## 50X50X1.5 VIERKANTROHR PRÄZISIONSSTAHLROHR ENTKAPPT

Gewicht 2,28 kg  
Maße 100 × 5 × 5 mm

[Læs blot](#)

**Artikelnummer:** JRP506

**Preis:** ab 2,16 €

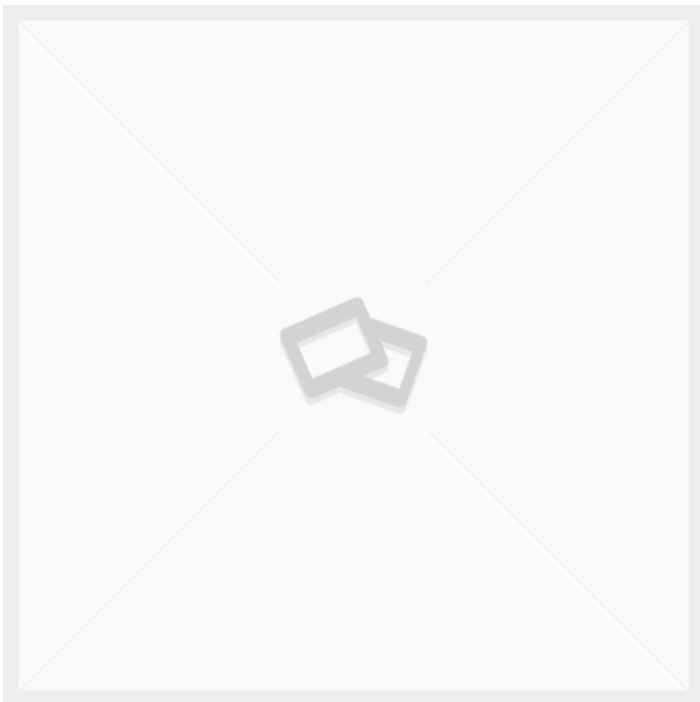

## PERFORIERTES BLECH 9X9MM LÖCHER 7% LUFT

Maße 200 × 100 × 0,15 mm

[Læs blot](#)

**Artikelnummer:** F812150300

**Preis:** ab 82,16 €

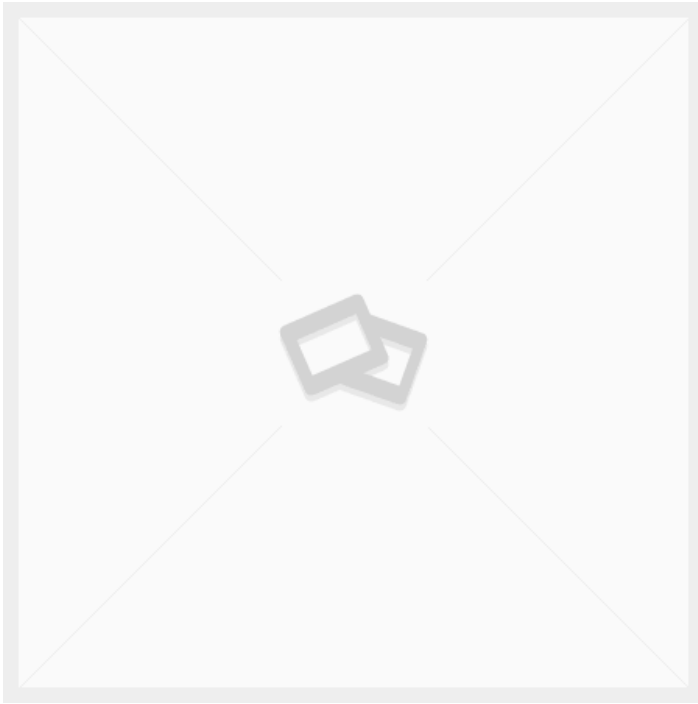

## GEBOGENER BÜGEL AUS 10MM BLECH

Gewicht 1,5 kg  
Maße 30 × 27 × 24 mm

[Læs blø](#)

**Artikelnummer:** 3086800031-1

**Preis:** ab 30,68 €

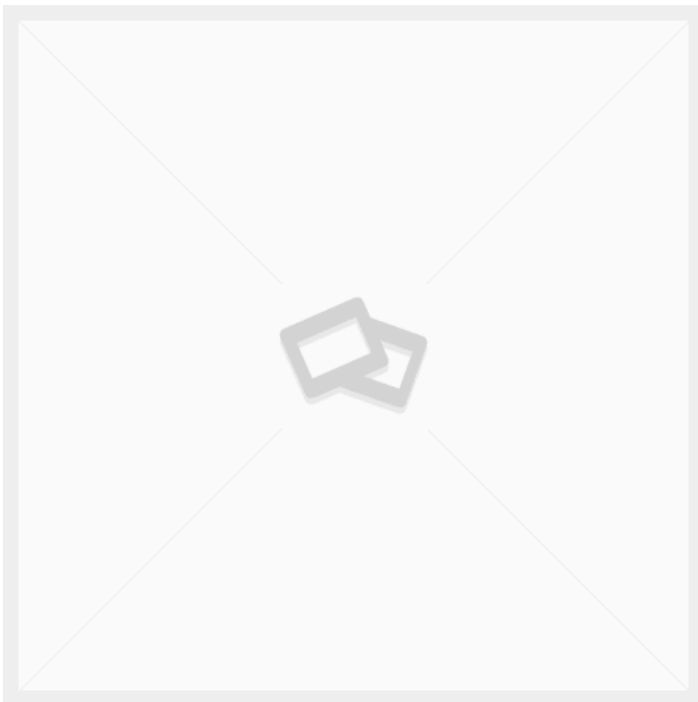

## PLATTE AUS ROSTFREIEM STAHL 3X1000X2000MM

Gewicht 48 kg  
Maße 200 × 100 × 0,02 mm

[Læs blø](#)

**Artikelnummer:** RAKB213

**Preis:** ab 273,00 €

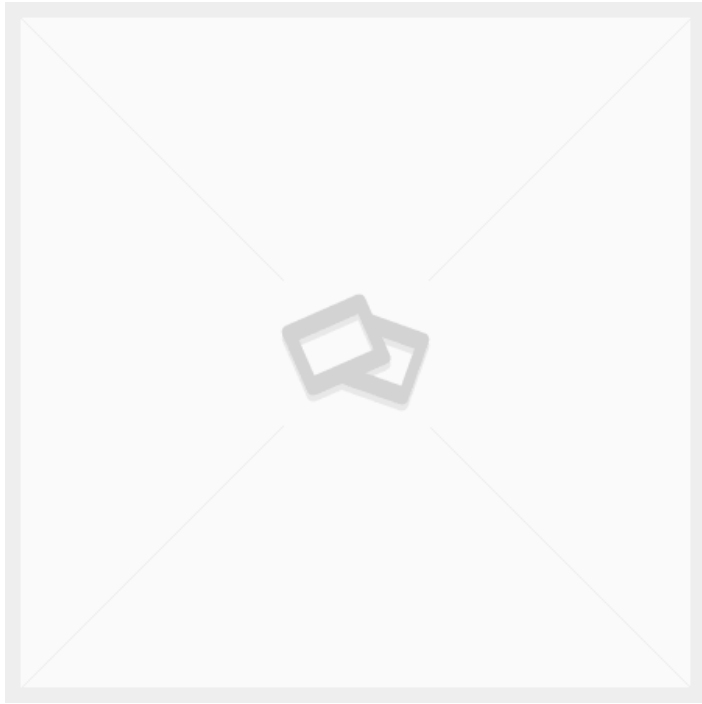

## 25X25X2 VIERKANTROHR STAHLPROFILROHR - EN10305-5

Gewicht 1,36 kg  
Maße 100 × 2,5 × 2,5 mm

[Læs blot](#)

**Artikelnummer:** S110391\_2

**Preis:** ab 2,69 €

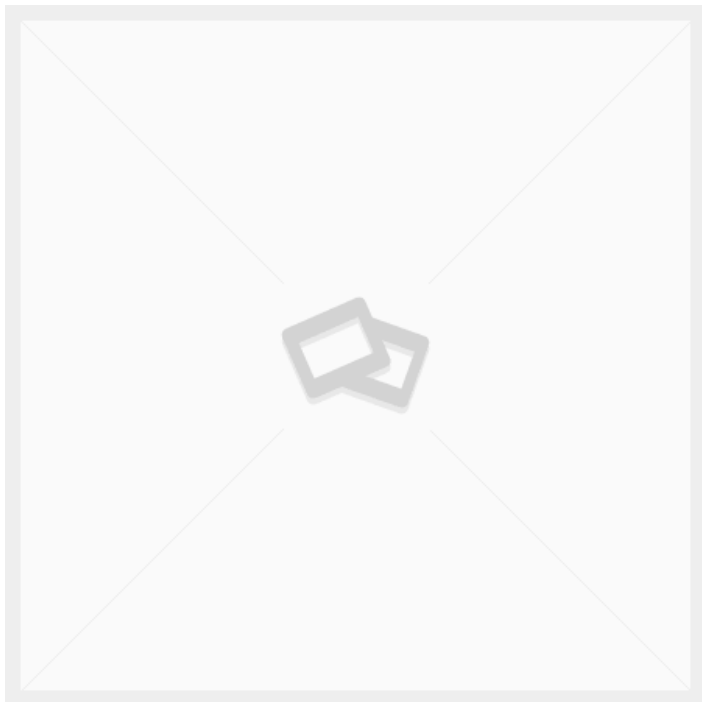

## 30X30X2 VIERKANTROHR PRÄZISIONSSTAHLROHR

Gewicht 1,34 kg  
Maße 100 × 3 × 3 mm

[Læs blot](#)

**Artikelnummer:** 349645

**Preis:** ab 3,94 €

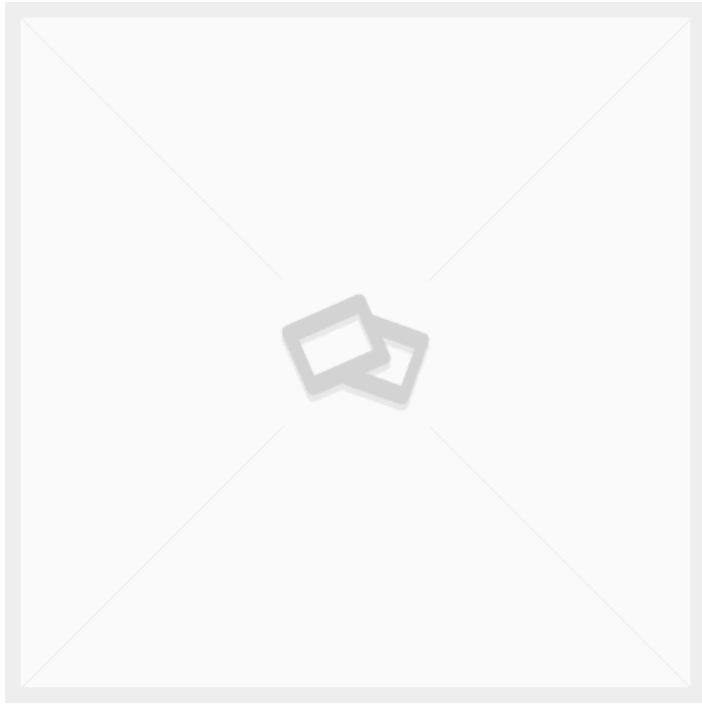

## SCHUBLADENELEMENT 3X100MM MIT AUFHÄNGUNG

Gewicht 19 kg  
Maße 500 × 385 × 435 mm

[Læs blot](#)

**Artikelnummer:** 184480408

**Preis:** ab 622,70 €

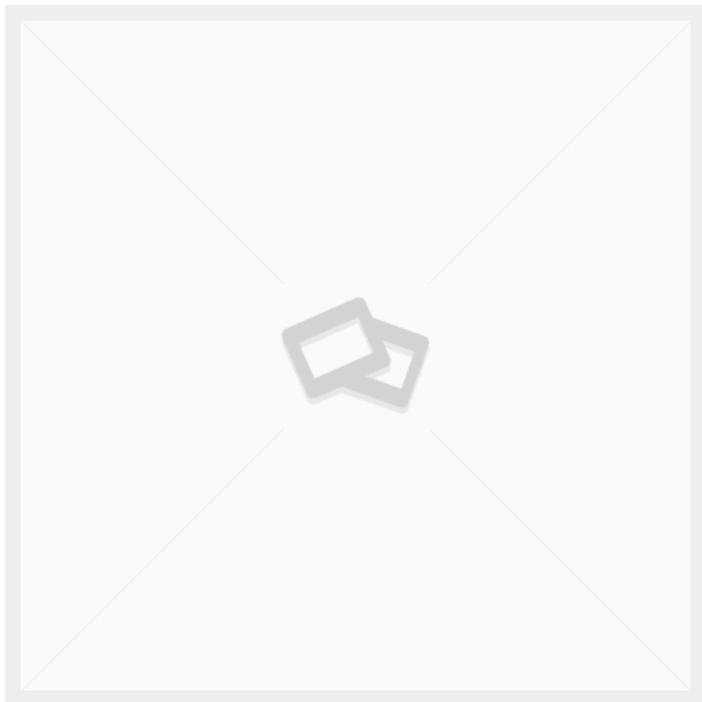

## SCHNEIDEN SIE DIE HALTERUNGSPLATTE IN 10MM

Gewicht 1,5 kg  
Maße 1 × 27 × 18 mm

[Læs blot](#)

**Artikelnummer:** 3086800031-2

**Preis:** ab 17,94 €

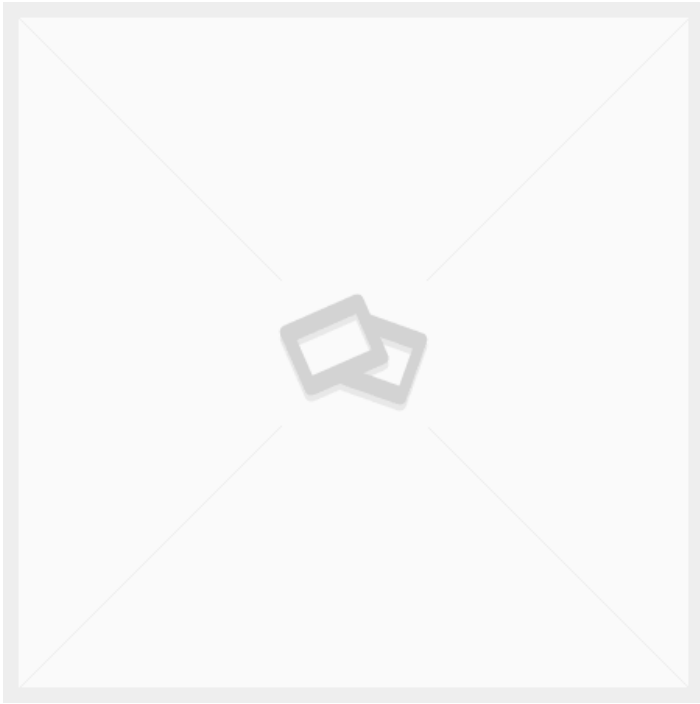

## PROFILFÜHRUNG AUS EDELSTAHL 1.5X25X25X608MM

Maße 60 × 2,5 × 2,5 mm

[Læs blot](#)

**Artikelnummer:** 116060

**Preis:** ab 23,40 €

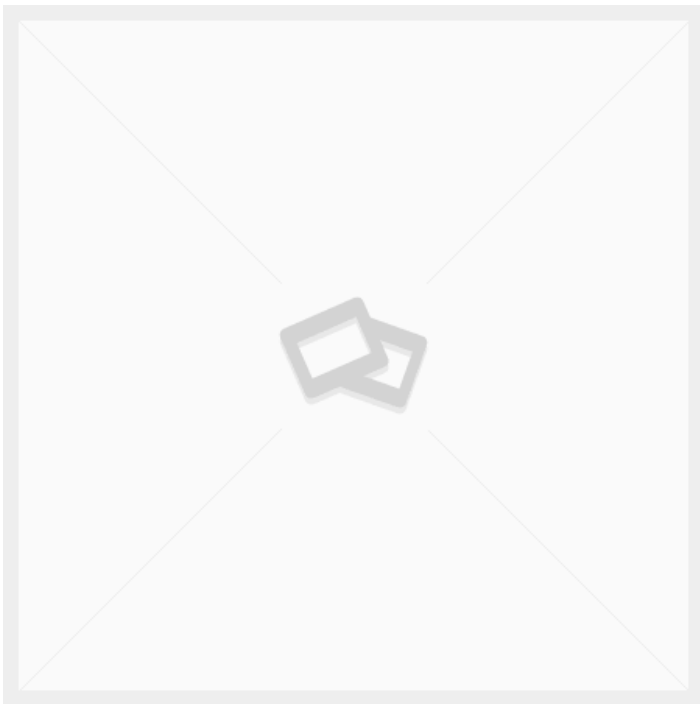

## 30X20X1,5 VIERKANTROHR PRÄZISIONSSTAHLROHR

Gewicht 1,1 kg  
Maße 100 × 2 × 3 mm

[Læs blot](#)

**Artikelnummer:** S110391\_2\_2

**Preis:** ab 2,09 €

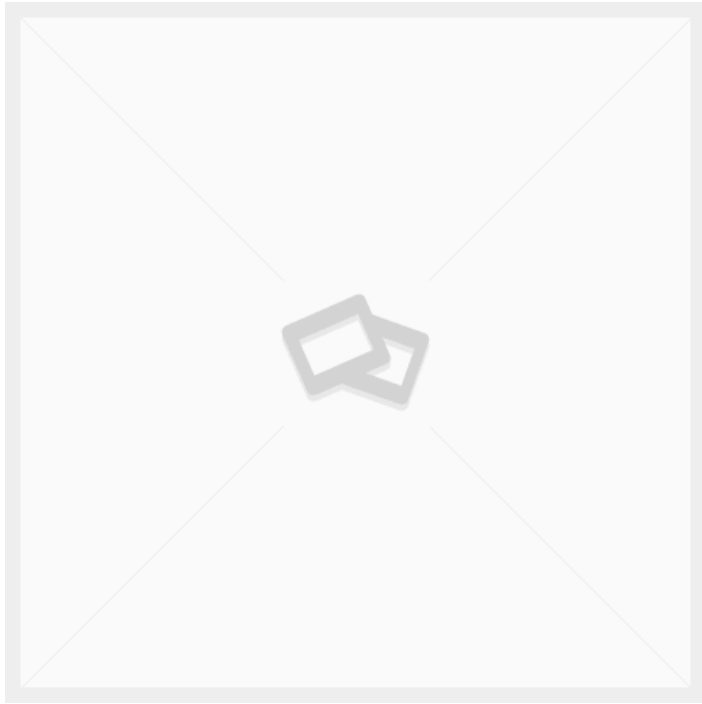

## 30X30X2 VIERKANTROHR STAHLPROFILROHR

Gewicht 1,75 kg  
Maße 100 × 3 × 3 mm

[Læs blot](#)

**Artikelnummer:** S110405\_2

**Preis:** ab 3,28 €

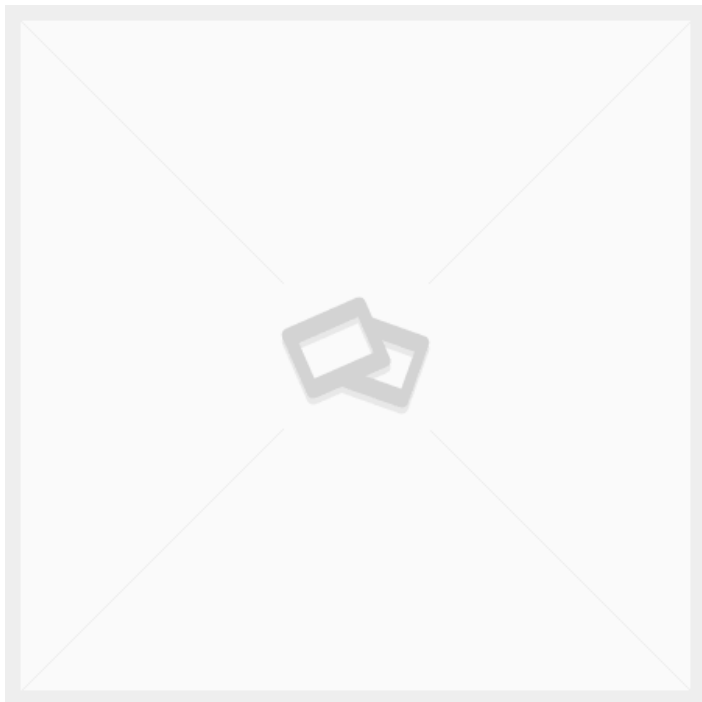

## MONTAGEPLATTE FÜR FERNSTEUERUNG MIT MAGNET LINAK

Gewicht 0,1 kg  
Maße 1,2 × 5 × 14,3 mm

[Læs blot](#)

**Artikelnummer:** MB001

**Preis:** ab 8,32 €



## PLATTE IN 10MM. 103X270MM

Gewicht 0,8 kg  
Maße 27 × 10,3 × 1 mm

[Læs blot](#)

**Artikelnummer:** 3086800031-3

**Preis:** ab 12,48 €

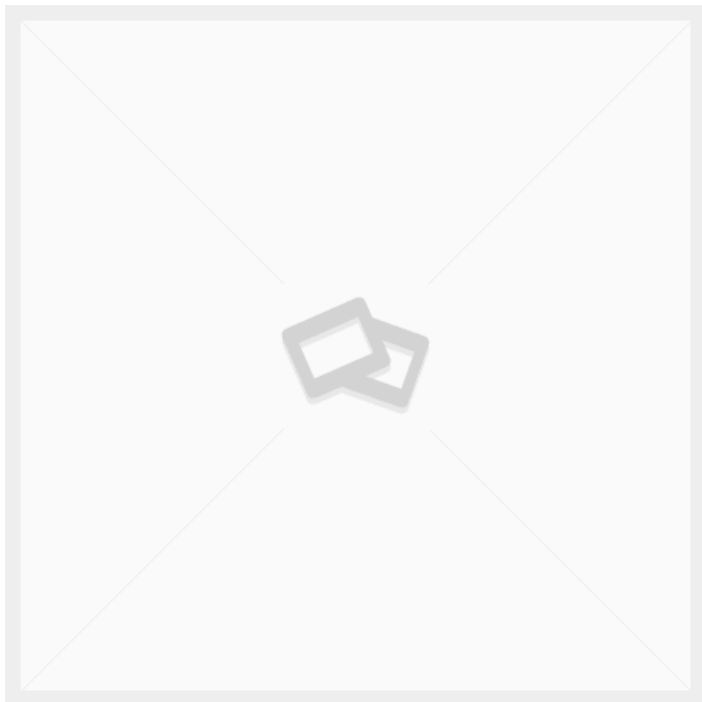

## PROFILFÜHRUNG AUS EDELSTAHL 1.5X25X25X600MM

Maße 60 × 2,5 × 2,5 mm

[Læs blot](#)

**Artikelnummer:** 116061

**Preis:** ab 27,30 €

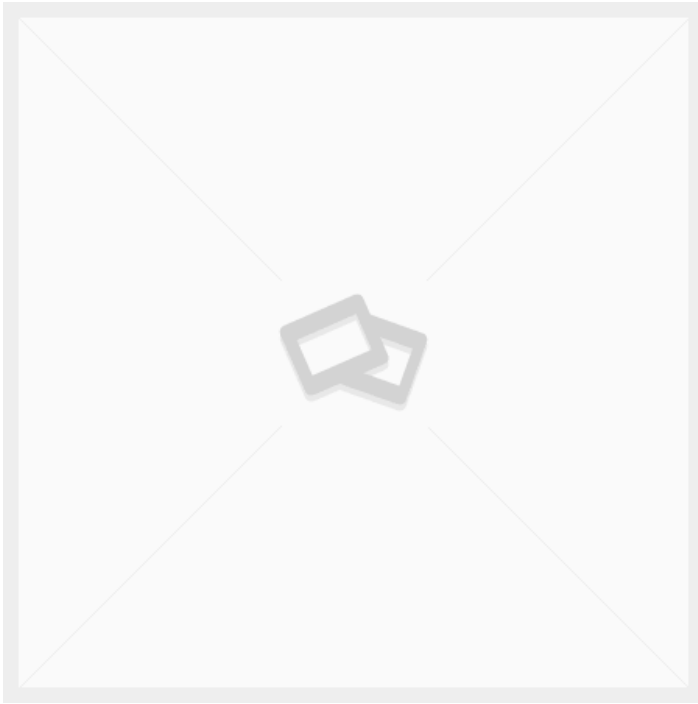

**BIRKENSERRHOLZ  
DRAHT/FILM  
2500X1250X15MM  
WAGENGRUNDPLATTE**

Gewicht 25 kg  
Maße 250 × 125 × 1,5 mm

[Læs blot](#)

**Artikelnummer:** 1004945

**Preis:** ab 201,54 €

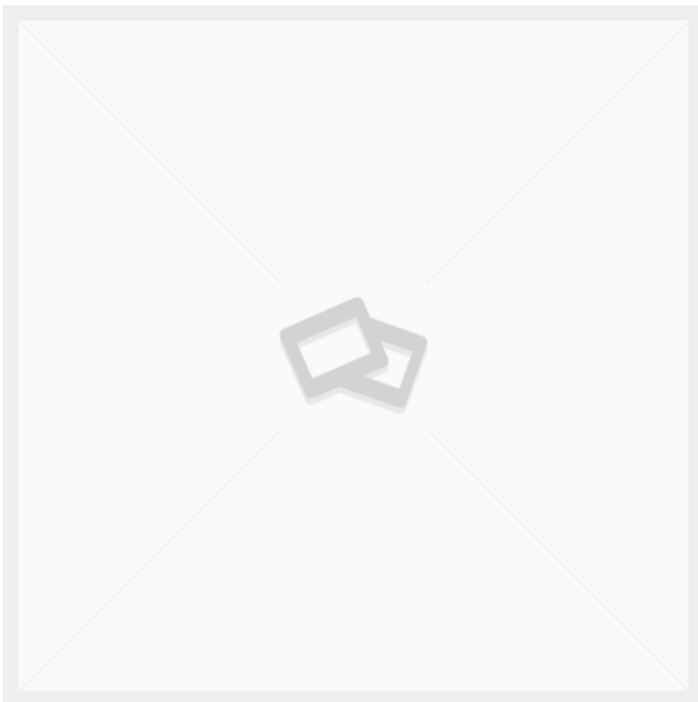

**30X20X1,5 VIERKANTROHR  
PRÄZISIONSSTAHLROHR**

Gewicht 1,1 kg  
Maße 100 × 2 × 3 mm

[Læs blot](#)

**Artikelnummer:** JREP3215

**Preis:** ab 2,09 €

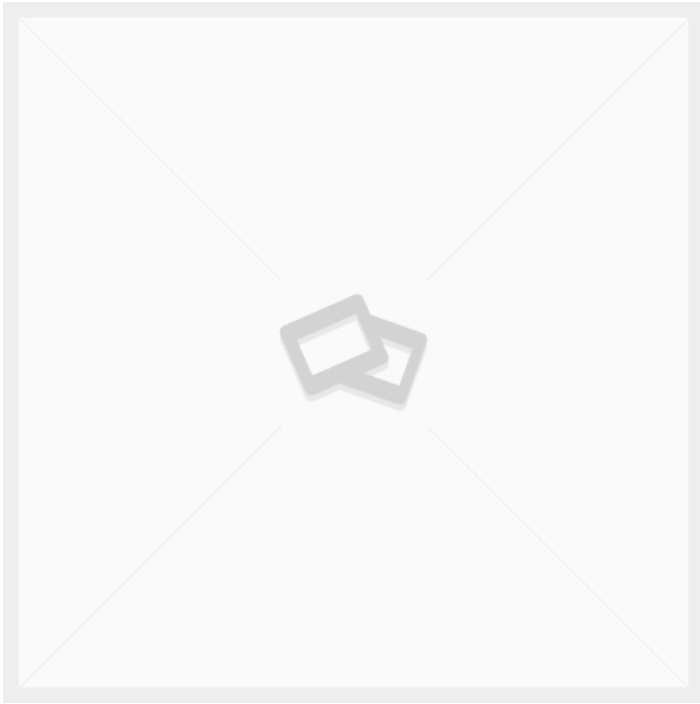

## HALTERUNG FÜR AUF-/AB-BEDIENUNG LINAK 90GR

Gewicht 0,05 kg  
Maße 5 × 4 × 2 mm

[Læs blot](#)

**Artikelnummer:** 914757

**Preis:** ab 1,40 €

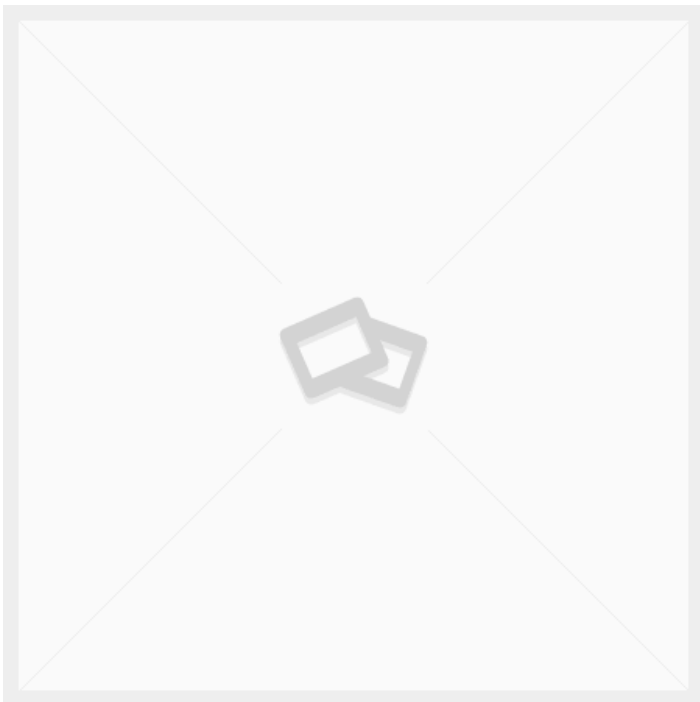

## GEWINDEBOLZEN 20X20MM M8 GEWINDE

Gewicht 0,4 kg  
Maße 2 × 2 × 6,3 mm

[Læs blot](#)

**Artikelnummer:** 3086800031-4

**Preis:** ab 13,52 €

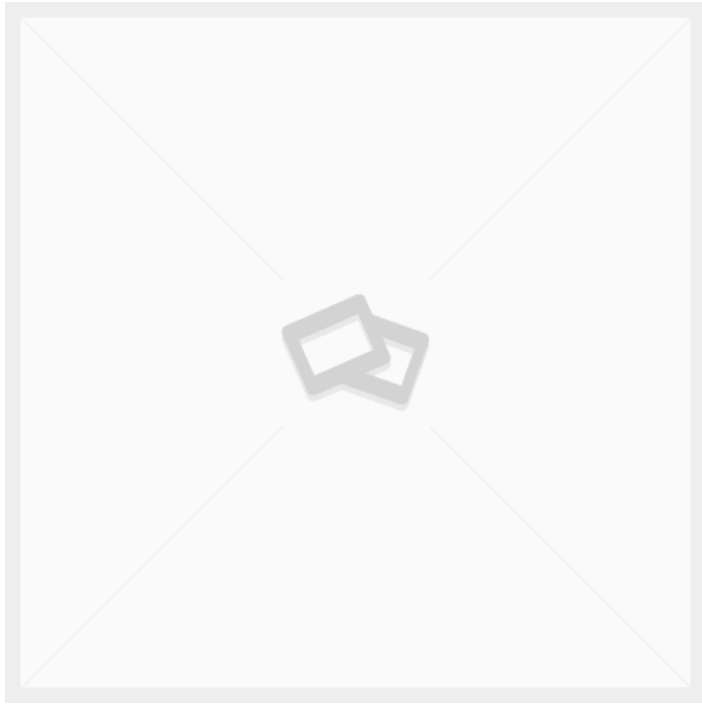

## PROFILFÜHRUNG AUS EDELSTAHL 1.5X25X50X100MM

Maße 10 × 5 × 2,5 mm

[Læs bloß](#)

**Artikelnummer:** 116062

**Preis:** ab 9,10 €

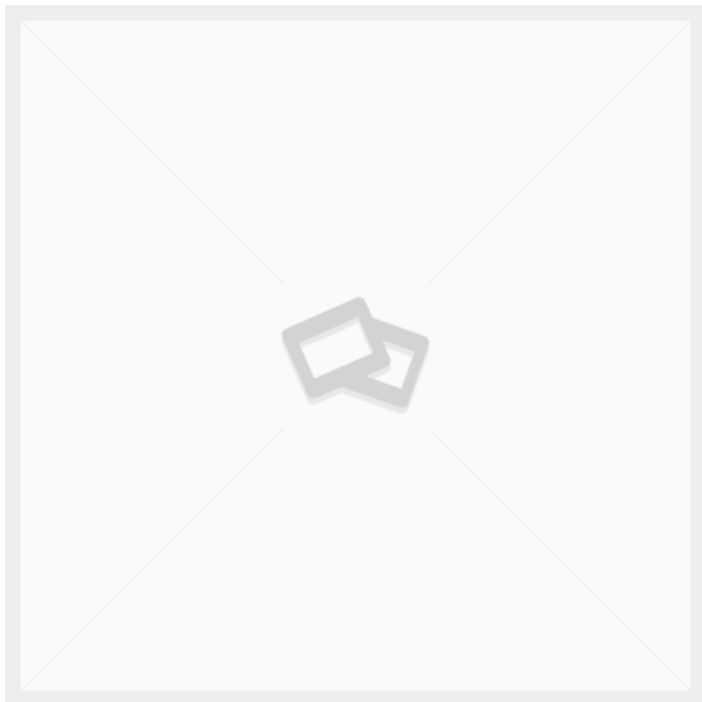

## TEXTILWAGEN - GROSSES MODELL

[Læs bloß](#)

**Artikelnummer:** 050T1-V3

**Preis:** ab 290,55 €

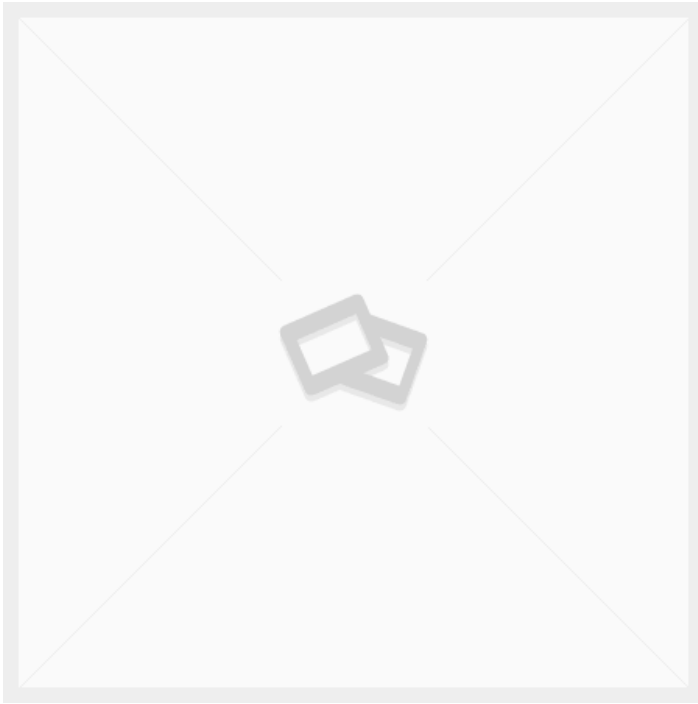

## 50X30X2 VIERKANTROHR PRÄZISIONSSTAHLROHR

Gewicht 2,38 kg  
Maße 100 × 5 × 3 mm

[Læs blot](#)

**Artikelnummer:** 349664

**Preis:** ab 5,61 €



## MONTAGEWINKEL FÜR HUBSÄULE LINAK DL2

Gewicht 0,1 kg  
Maße 5 × 8 × 2 mm

[Læs blot](#)

**Artikelnummer:** 0578006

**Preis:** ab 26,00 €

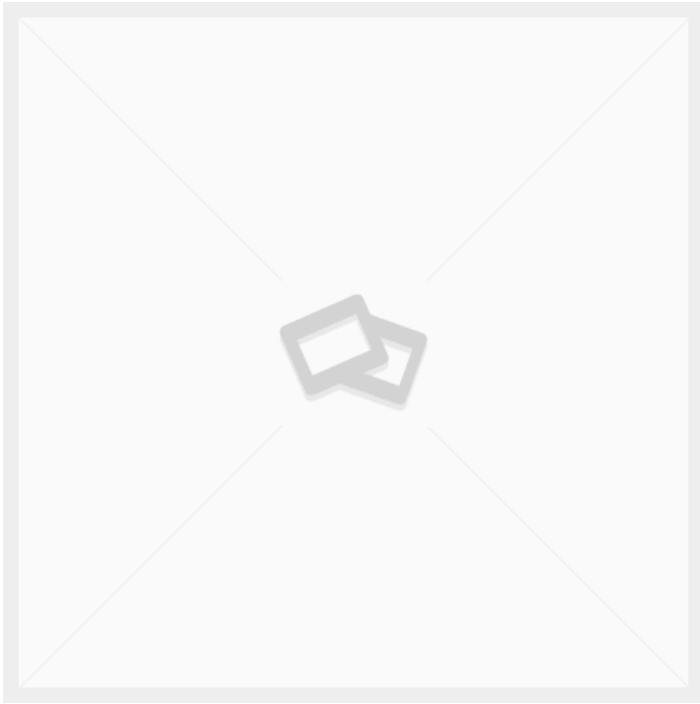

## WELLE Ø25 X 132MM

Gewicht 0,3 kg  
Maße 2,5 × 13,2 × 2,5 mm

[Læs blot](#)

**Artikelnummer:** 3086800031-5

**Preis:** ab 7,28 €

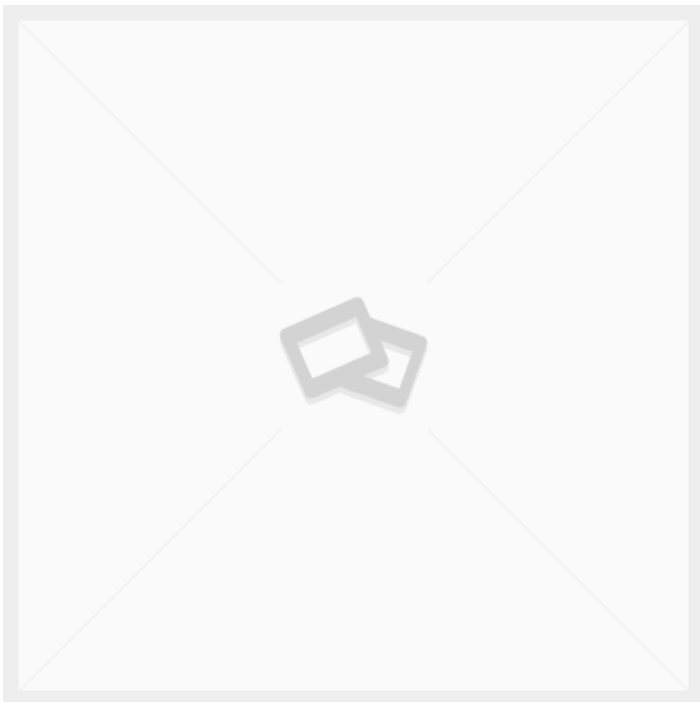

## GRUNDPLATTE EDELSTAHL 1.5X606X856MM LASERGESCHNITTEN

Maße 10 × 5 × 2,5 mm

[Læs blot](#)

**Artikelnummer:** 116063

**Preis:** ab 61,45 €



## TRANSPORTKÄFIG

Gewicht 73,2 kg

[Læs blot](#)

Artikelnummer: N / A

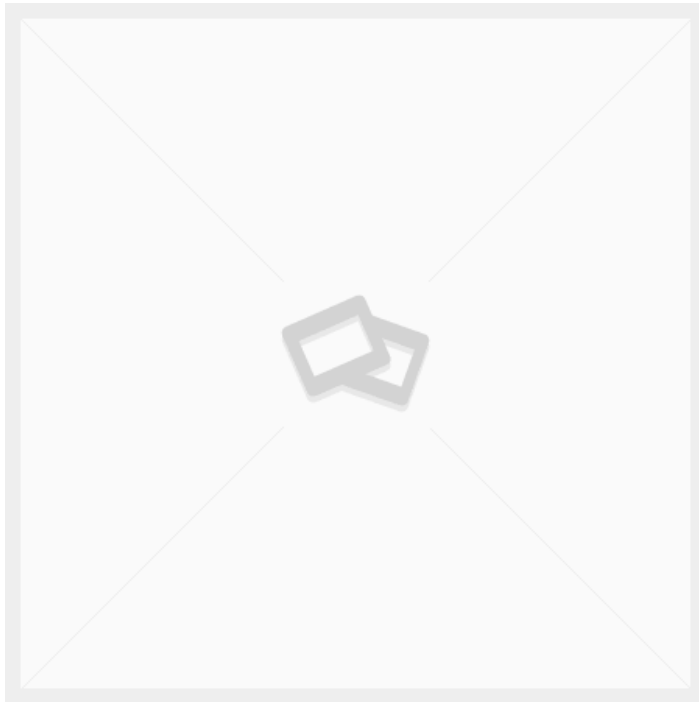

## 30X30X3 VIERKANTROHR HOHLPROFIL KALTGEFORMT

Gewicht 2,36 kg  
Maße 100 × 3 × 3 mm

[Læs blot](#)

Artikelnummer: 349228

Preis: ab 4,84 €

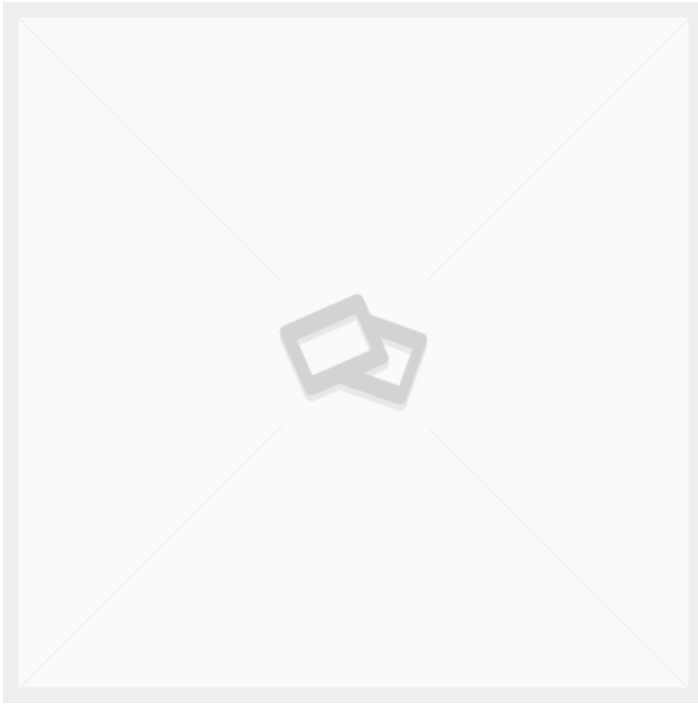

## SCHÜRZE FÜR KATAFALK 2080X700

Maße 3 × 2100 × 470 mm

[Læs blot](#)

**Artikelnummer:** 1234

**Preis:** ab 254,80 €

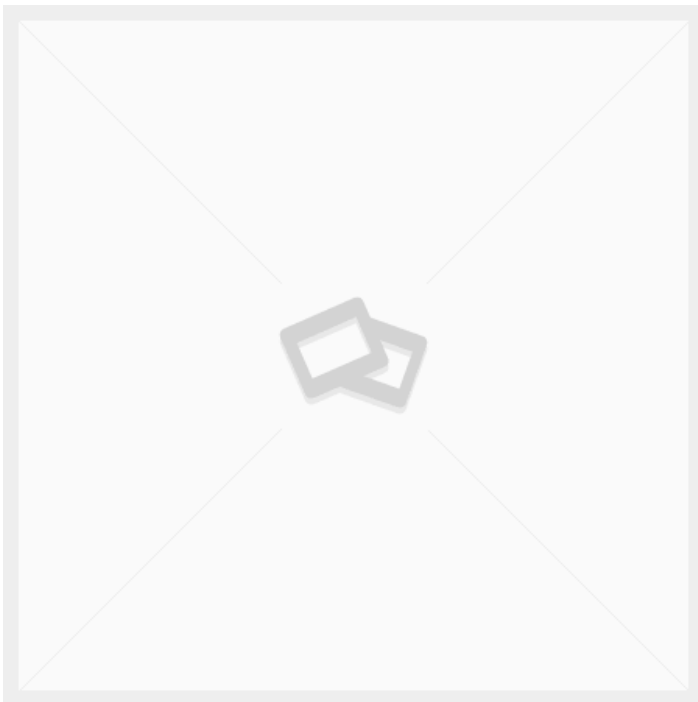

## PLATTE 20MM 600X310MM

Gewicht 1,5 kg  
Maße 2 × 31 × 60 mm

[Læs blot](#)

**Artikelnummer:** 3086800030-6

**Preis:** ab 174,20 €

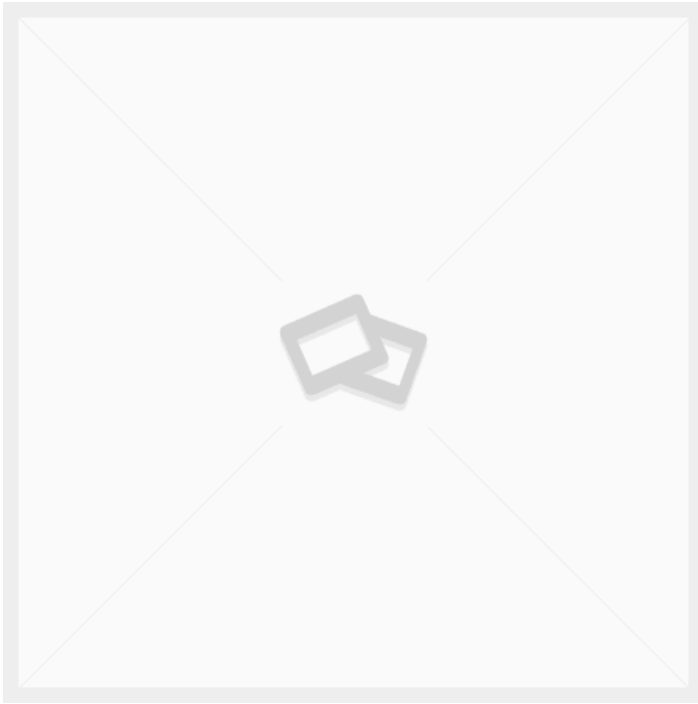

## ABDECKPLATTE EDELSTAHL 1,5 MM (BESTEHT AUS 2 TEILEN)

Maße 10 × 5 × 2,5 mm

[Læs blot](#)

**Artikelnummer:** 116065

**Preis:** ab 213,45 €

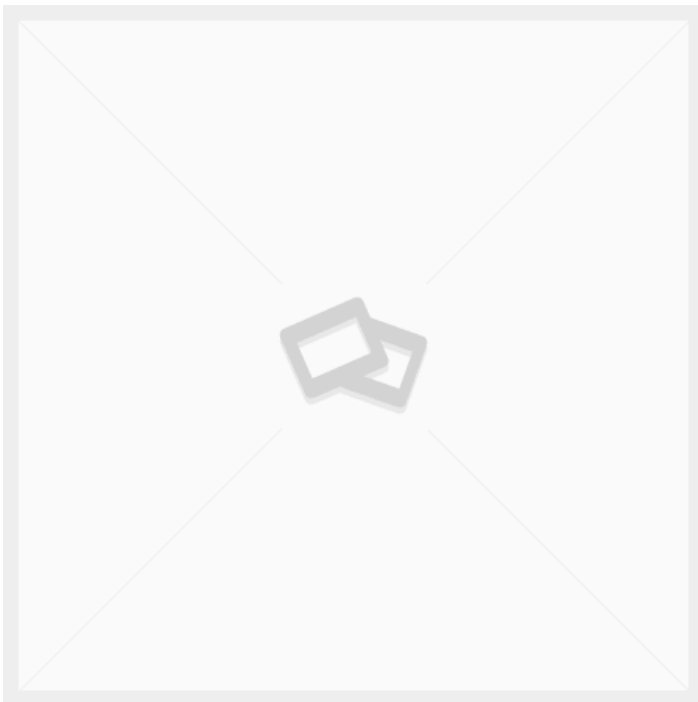

## 50X30 1 ROHRSCHENKEL KUNSTSTOFFSTOPFEN SCHWARZ B46 DUPSKO

Gewicht 0,02 kg  
Maße 2,7 × 3 × 5 mm

[Læs blot](#)

**Artikelnummer:** B46-5030 1

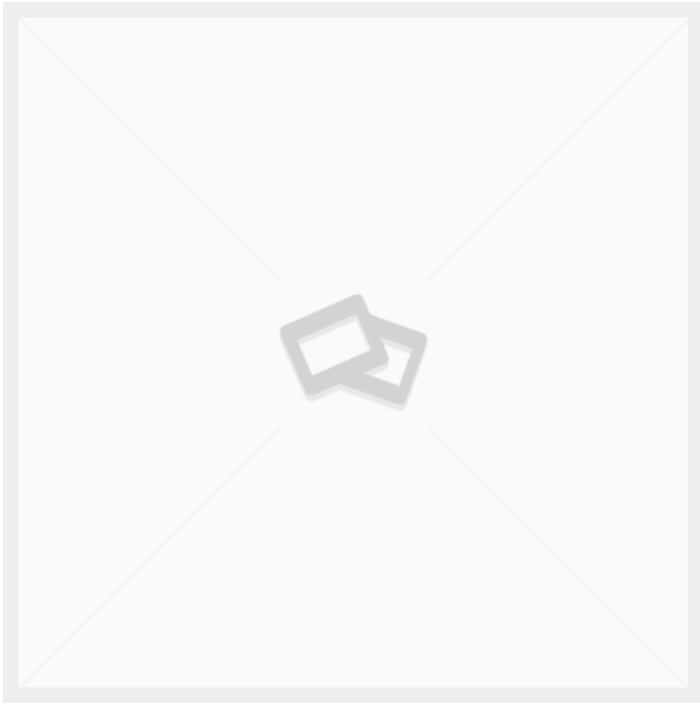

## 80X6 FLACHSTAHL S275JR

Gewicht 1,41 kg  
Maße 100 × 8 × 0,6 mm

[Læs bløf](#)

**Artikelnummer:** 347959

**Preis:** ab 6,23 €

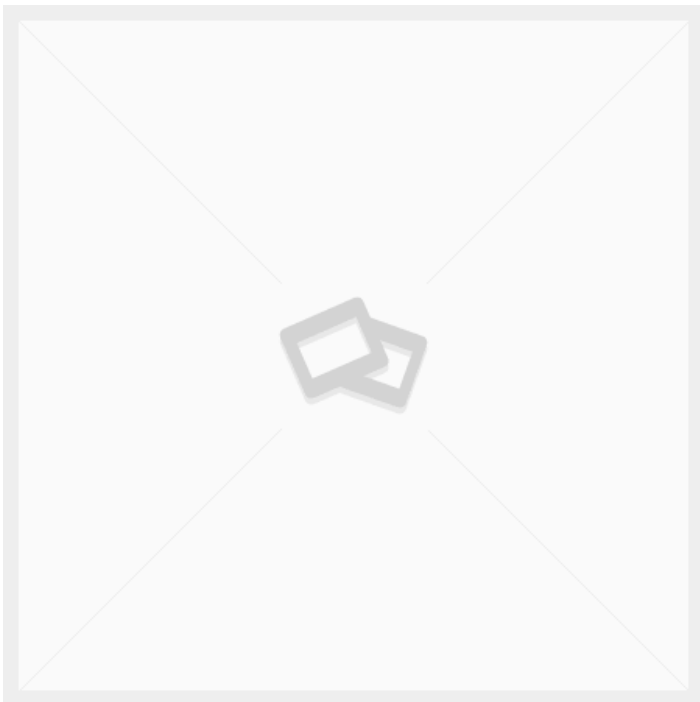

## DREHBARER KOPF M10X60 D10 B10

Gewicht 0,2 kg  
Maße 6 × 2 × 2 mm

[Læs bløf](#)

**Artikelnummer:** 4,05925E+12

**Preis:** ab 7,55 €

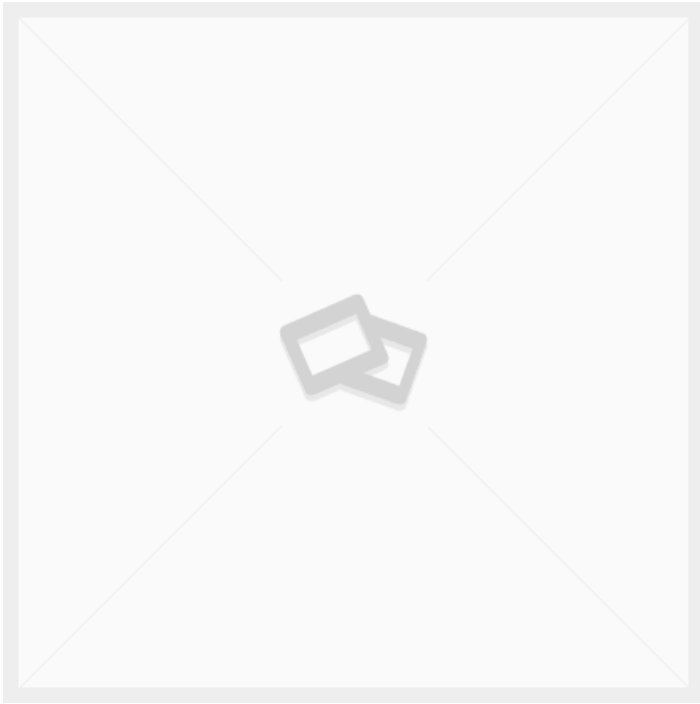

## PLATTE 20MM 600X110MM

Gewicht 1,2 kg  
Maße 2 × 11 × 60 mm

[Læs blot](#)

**Artikelnummer:** 3086800030-7

**Preis:** ab 95,42 €

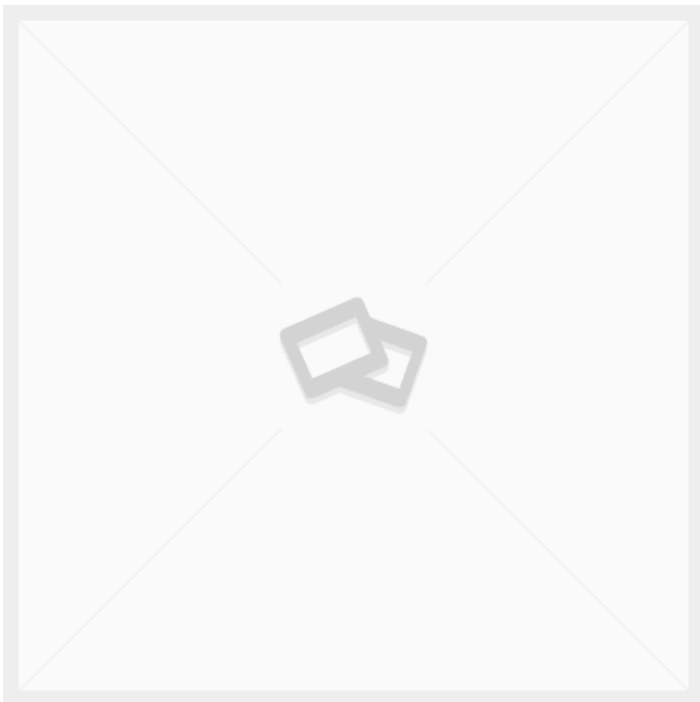

## KNÖCHELABLAGE AUS ROSTFREIEM STAHL 1,5 MM LASERGESCHNITTEN

Maße 10 × 5 × 2,5 mm  
Farve

[Læs blot](#)

**Artikelnummer:** 116064

**Preis:** ab 78,07 €



## INSTALLATION DER SCHALTTAFEL

## SITZ-STEHTISCH MIT KIPPFUNKTION - ERG-O-LET 310 - MODELL 1



Størrelser	1600x800mm, 1800x800mm, 2000x800mm
ca. vægt	105kg
Løftekapacitet	400kg
Løftesøjler	2 Stk. LA31 – 450 slg. 1 Stk. Kippantrieb 400 slg.
Vip-funktion	Bis zu 80°.
Frontkant	50 mm über dem Rahmen – Verschraubt, abnehmbar.
Bordplade	15 mm Birkensperrholz Film/Folie, 18 mm Melaminplatte (ABS-Kante)
Maksimal vippekapacitet	200kg pro Kippantrieb

[Læs blot](#)

**Artikelnummer:** 104310003-1

## SITZ-STEHTISCH MIT KIPPFUNKTION - ERG-O-LET 310 - MODELL 2



Størrelser	1600x800mm, 1800x800mm, 2000x800mm
ca. vægt	110kg
Løftekapacitet	400kg
Bordplade	15 mm Birkensperrholz Film/Folie, 18 mm Melaminplatte (ABS-Kante)
Vip-funktion	Bis zu 80°.
Løftesøjler	2 Stk. LA31 – 450 slg. 1 Stk. Kippantrieb 400 slg.
Frontkant	50 mm über dem Rahmen – Verschraubt, abnehmbar.
Hjul	Ø75
Maksimal vippekapacitet	200kg pro Antrieb

[Læs blot](#)

**Artikelnummer:** 104310003-2



## SITZ-STEHTISCH MIT KIPPFUNKTION - ERG-O-LET 310 - MODELL 3

Størrelser	1600x800mm, 1800x800mm, 2000x800mm
ca. vægt	112kg
Løftekapacitet	400kg
Løftesøjler	2 Stk. LA31 – 450 slg. 1 Stk. Kippantrieb 400 slg.
Hjul	Ø75
Bordplade	15 mm Birkensperrholz Film/Folie, 18 mm Melaminplatte (ABS-Kante)
Frontkant	50 mm über dem Rahmen – Verschraubt, abnehmbar.
Maksimal vippekapacitet	200kg pro Kippantrieb

[Læs blot](#)

**Artikelnummer:** 104310003-3



## SITZ-STEHTISCH MIT KIPPFUNKTION - ERG-O-LET 310 - MODELL 4

Størrelser	1600x800mm, 1800x800mm, 2000x800mm
ca. vægt	120kg
Løftekapacitet	400kg
Løftesøjler	2 Stk. LA31 – 450 slg. 1 Stk. Kippantrieb 400 slg.
Vip-funktion	Bis zu 80°.
Frontkant	50 mm über dem Rahmen – Verschraubt, abnehmbar.
Hjul	Ø75
Bordplade	15 mm Birkensperrholz Film/Folie, 18 mm Melaminplatte (ABS-Kante)
Überhang der Kabelhalterung Anbaurahmen	2x400mm
Maksimal vippekapacitet	für Aufbauten 200kg pro Kippantrieb

[Læs blot](#)

**Artikelnummer:** 104310003-4



## SITZ-STEHTISCH MIT KIPPFUNKTION - ERG-O- LIFT 300 - MODELL 1

Størrelser	1600x800mm, 1800x800mm, 2000x800mm
ca. vægt	125kg
Løftekapacitet	400kg
Bordplade	15 mm Birkensperrholz Film/Folie, 18 mm Melaminplade (ABS-Kante)
Maksimal vippekapacitet	200kg pro Kippantrieb
Vip-funktion	Bis zu 80°.
Løftesøjler	2 DL2 – 500 slg (heben/senken), 2 LA31 – 400 slg.
Frontkant	50 mm über dem Rahmen – verschraubt
Bedienung	Phasenmontierter und handgehaltener Bluetooth- Betrieb

[Læs bloß](#)

**Artikelnummer:** 0104300002



## HÖHENVERSTELLBARER TISCH MIT KIPPFUNKTION - ERG-O-LIFT 300 - MODELL 2

Størrelser	1600x800mm, 1800x800mm, 2000x800mm
ca. vægt	125kg
Løftekapacitet	400kg
Maksimal vippekapacitet	200kg pro Kippantrieb
Vip-funktion	Bis zu 80°.
Bordplade	15 mm Birkensperrholz Film/Folie, 18 mm Melaminplade (ABS-Kante)
Løftesøjler	2 DL2 – 500 slg (heben/senken), 2 LA31 – 400 slg.
Hjul	4 x Ø100 Lenkrollen mit Bremsen

[Læs bloß](#)

**Artikelnummer:** 0104300002-2



## HÖHENVERSTELLBARER TISCH MIT NEIGEFUNKTION - ERG-O-LIFT 300 - 2100X1560MM

Størrelser	2100x1560mm
Løftekapacitet	300kg
Bordplade	15 mm Birkenperrholz Film/Folie
Løftesøjler	2 Stück DL2 - 500 slg - 3 Stück LA31 Kippantrieb - 400 slg.
Vip-funktion	Bis zu 80°.
Hjul	4 x Ø100 Lenkrollen mit Bremsen
Maksimal vippekapacitet	300kg

[Læs blø](#)

**Artikelnummer:** S110524

**Preis:** ab 6.467,50 €



## A-RAHMEN AUF RÄDERN

Størrelser	1500x1100x2050mm
ca. vægt	50kg
Maximale Belastung	100kg pro Platte
Hyldeplade	4x 18 mm Birkenperrholz Film/Folie
Hjul	4 schwenkbar mit Bremse

[Læs blø](#)

**Artikelnummer:** 3086810002

**Preis:** ab 1.227,85 €



## A-RAHMEN MIT HERAUSNEHMBAREN FACHBÖDEN

Størrelser	2000x800x2050mm
ca. vægt	100kg
Maximale Belastung	300kg
Hjul	Ø100 schwenkbar mit Bremse
Hyldeplade	3mm lackiertes Stahlblech

[Læs bløf](#)

**Artikelnummer:** S110535



## WERKZEUGTAFEL AUF RÄDERN

Størrelser	930x600x1700mm
Grundplade	10mm kompaktes Laminat
Hjul	4 Stk. TENTE Ø125 2 mit Bremse. 2 ohne Bremse

[Læs bløf](#)

**Artikelnummer:** 1804003009

**Preis:** ab 1.097,85 €



## A-RAHMEN MIT ÜBERHANG - 1500X1100X2050 MM

Størrelser	1500x1100x2050mm
ca. vægt	55kg
Maximale Belastung	100kg pro Platte
Überhang der Kabelhalterung	2x400mm
Hyldeplade	4x 18 mm Birkensperrholz Film/Folie
Hjul	4 schwenkbar med Bremse

[Læs blø](#)

**Artikelnummer:** N / A



## HÖHENVERSTELLBARER TISCH MIT NEIGUNGSFUNKTION - ERG- O-LET 312 - 1000X600MM

Størrelser	1000x600x935-1385mm
ca. vægt	55kg
Løftekapacitet	200kg
Bordplade	15 mm Birkensperrholz Film/Folie
Vip-funktion	Bis zu 80°.
Frontkant	150 mm über der Arbeitsplatte
Maksimal vippekapacitet	200kg pro Kippantrieb

[Læs blø](#)

**Artikelnummer:** 0102312002

## HÖHENVERSTELLBARER TISCH MIT NEIGUNGSFUNKTION - 4000X750MM - ERG-O-LIFT 300

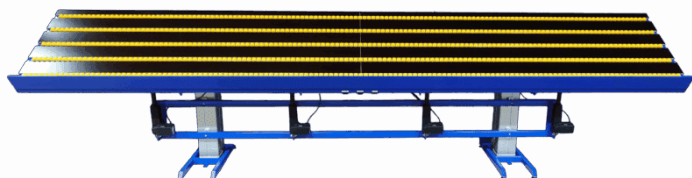

Størrelser	4000x750x800-1300mm
ca. vægt	350kg
Løftekapacitet	400kg
Bordplade	15 mm Birkenperrholz Film/Folie
Frontkant	50 mm über der Arbeitsplatte
Vip-funktion	Bis zu 80°.
Rollenschiene	5 Teile, die unter der Arbeitsplatte angehoben/abgesenkt werden können
Gasdruckfedern	2 Stück - 500 Stück.
Løftesøjler	2 DL2 - 500 slg (Heben/Senken), 4 LA31 - 250 slg (Kippen), 4 Baselift - 100 slg (Rollenbahnen)
Maksimal vippekapacitet	400kg

[Læs blot](#)

**Artikelnummer:** S110423

## HÖHENVERSTELLBARER TISCH MIT NEIGUNGSFUNKTION - 2100X1000 MM - ERG-O- LIFT 300



Størrelser	2100x1000x700-1000mm
ca. vægt	150kg
Løftekapacitet	400kg
Bordplade	15 mm Birkenperrholz Film/Folie
Vip-funktion	2 separate Neigungsfunktionen
Maksimal vippekapacitet	200kg pro Kippantrieb

[Læs blot](#)

**Artikelnummer:** N / A



## HÖHENVERSTELLBARER TISCH - ERG-O-LIFT 300 - DOPPELTE NEIGUNG

Størrelser	2500x1000mm
ca. vægt	180kg
Løftekapacitet	400kg
Bordplade	15 mm Birkenesperrholz Film/Folie
Løftesøjler	2 Stück DL2 – 500 slg. 4 Stück LA31 – 400 slg.
Maksimal vippekapacitet	400kg

[Læs blø](#)

**Artikelnummer:** EOL300-DV



## HEBE- UND SENKTISCH MIT NEIGEFUNKTION - ERG-O- LIFT 300 - FLEX

Størrelser	1180x1880x760mm
ca. vægt	50kg
Maximale Belastung	200kg
Bordplade	15 mm Birkenesperrholz Film/Folie
Hjul	Ø100
Maksimal vippekapacitet	200kg
Vip-funktion	Bis zu 80°.

[Læs blø](#)

**Artikelnummer:** EOL300-FLEX

## HÖHENVERSTELLBARER TISCH MIT NEIGEFUNKTION - ERG-O-LIFT 300 - 2130 X 1560 MM



Størrelser	2130 x 1560 mm
Løftekapacitet	300kg
Løftesøjler	2 Stück DL2 - 500 slg - 3 Stück LA31 Kippantrieb - 400 slg.
Vip-funktion	Bis zu 80°.
Maksimal vippekapacitet	300kg
Hjul	4 x Ø100 Lenkrollen mit Bremsen

[Læs blot](#)

**Artikelnummer:** S110524-A

## HÖHENVERSTELLBARER TISCH MIT NEIGUNGSFUNKTION - 1800X1000 MM - ERG-O-LET 312



Størrelser	1800 x 1000 mm
ca. vægt	105kg
Løftekapacitet	400kg
Vip-funktion	Bis zu 80°.
Løftesøjler	2 Stück LA 31 - 450 slg.
Vorbereitet für	Montage von Blechteilen
Maksimal vippekapacitet	200kg pro Kippantrieb

[Læs blot](#)

**Artikelnummer:** N / A



## KABELWAGEN MIT GRUNDPLATTE

Størrelser	1600x900x1800mm
ca. vægt	32kg
Maximale Belastung	200kg
Grundplatte	16mm Melamin
Hjul	Ø100

[Læs blot](#)

**Artikelnummer:** S110242



## MONTAGESTATION AUF RÄDERN MIT KABELHALTERN UND HEBE- /SENKFUNKTION

Størrelser	1100 x 800 x 1850 mm
Løftekapacitet	250kg
Grundplatte	15 mm Birkensperrholz Film/Folie
Bordplade	15 mm Birkensperrholz Film/Folie
Hjul	Ø100 schwenkbar mit Bremse

[Læs blot](#)

**Artikelnummer:** S110426

# LAGER & LOGISTIK



## ABSAUGTISCH AUF RÄDERN - 2500X800X900 MM

Størrelser	2500x800x900mm
ca. vægt	100kg
Bordplade	20x30 Latten aus Birke
Hjul	Ø160

[Læs blot](#)

**Artikelnummer:** 0106003001

**Preis:** ab 2.515,50 €



## ROLLBARER TISCH MIT 2 ABLAGEN - 080R11 - MODELL 1

Størrelser	500x400x900 mm, 1200x600x900 mm, 900x550x900 mm
ca. vægt	20kg
Maximale Belastung	200kg
Höhe bis zum 1. Regalboden	210mm
Höhe bis zum 2. Regalboden	900mm
Hyldeplade	16mm Melamin
Hjul	Ø100, Ø75

[Læs blot](#)

**Artikelnummer:** 080R11



## ROLLBARER TISCH MIT SCHUBSTANGE - 080R11 - MODELL 2

Størrelser	1200x600x875mm, 500x400x850mm, 900x550x875mm
ca. vægt	25kg
Maximale Belastung	200kg
Höhe bis zum 1. Regalboden	185mm
Höhe bis zum 2. Regalboden	845mm
Regalboden	
Hyldeplade	16mm Melamin
Hjul	Ø100, Ø75

[Læs bløß](#)

**Artikelnummer:** 080r11-2



## ROLLCONTAINER MIT 2 FÄCHERN

Størrelser	1200x800x1750mm
ca. vægt	75kg
Maximale Belastung	300kg
Hjul	Ø160

[Læs bløß](#)

**Artikelnummer:** 098 H18



## OPEN-SIDE- ROLLCONTAINER

Størrelser	1200x600x1850mm
ca. vægt	65kg
Grundplade	16mm Melamin
Hjul	Ø160

[Læs blot](#)

**Artikelnummer:** 2095060006



## A-RAHMEN MIT HERAUSNEHMBAREN FACHBÖDEN

Størrelser	2000x800x2050mm
ca. vægt	100kg
Maximale Belastung	300kg
Hjul	Ø100 schwenkbar mit Bremse
Hyldeplade	3mm lackiertes Stahlblech

[Læs blot](#)

**Artikelnummer:** S110535



## LAGERREGAL AUF RÄDERN - 1250X800X1700 MM

Størrelser	1250x800x1700mm
ca. vægt	100kg
Maximale Belastung	250kg
Bordplade	15 mm Birkensperrholz Film/Folie

[Læs blot](#)

**Artikelnummer:** N / A



## STÄNDER FÜR SCHUTZHELME - 2-TEILIG - 780 X 470 X 1600 MM

Størrelser	780 x 470 x 1600 mm
ca. vægt	40kg
Maximale Belastung	150kg

[Læs blot](#)

**Artikelnummer:** 1803000002

**Preis:** ab 632,45 €



## STÄNDER FÜR SCHUTZHELME - MIT WANDHALTERUNG - 250 X 230 X 1200 MM

Størrelser	250 x 230 x 1200 mm
ca. vægt	
Maximale Belastung	100kg
Grundplatte	Stahlplatte

[Læs blot](#)

**Artikelnummer:** 1802000001

**Preis:** ab 373,75 €



## A-RAHMEN MIT ÜBERHANG - 1500X1100X2050 MM

Størrelser	1500x1100x2050mm
ca. vægt	55kg
Maximale Belastung	100kg pro Platte
Überhang der Kabelhalterung	2x400mm
Hyldeplade	4x 18 mm Birkensperrholz Film/Folie
Hjul	4 schwenkbar mit Bremse

[Læs blot](#)

**Artikelnummer:** N / A



## BÜGELGESTELL MIT 3 BÜGELSTANGEN - 2000X1900X500MM

Størrelser	2000x1900x500mm
ca. vægt	25kg
Maximale Belastung	100kg pro Aufhängestange
Aufhängestange	3 Stk. Ø30x2
Hjul	Ø75

[Læs blot](#)

**Artikelnummer:** 1804003002

---

## ROLLSTAND FLEX

[Læs blot](#)

**Artikelnummer:** S110200-1





## HÖHENVERSTELLBARER TISCH MIT NEIGUNGSFUNKTION - 2100X1000 MM - ERG-O- LIFT 300

Størrelser	2100x1000x700-1000mm
ca. vægt	150kg
Løftekapacitet	400kg
Bordplade	15 mm Birkenperrholz Film/Folie
Vip-funktion	2 separate Neigungsfunktionen
Maksimal vippekapacitet	200kg pro Kippantrieb

[Læs blot](#)

**Artikelnummer:** N / A



## BATTERIE-PFLUGWAGEN - 1220X600X1050 MM

Størrelser	1220x600x1050mm
ca. vægt	100kg
Maximale Belastung	400kg
Akku	100 Ah Blei-Gel-Batterie, 1000-Watt-USV- Wechselrichter
Verbindungsoptionen	Schuko-Steckdose mit 6 Ausgängen
Hyldeplade	16mm Melamin
Hjul	Ø125

[Læs blot](#)

**Artikelnummer:** 0309003002

## HÖHENVERSTELLBARER TISCH MIT ROLLEN - 2400X750 MM - ERG-O-LET 310



Størrelser	2400x750mm
ca. vægt	80kg
Maximale Belastung	400kg
Aktor	2Stück LA 31 - 450 Stk.
Vorbereitet für Hjul	Montage von Blechteilen Ø100

[Læs blot](#)

**Artikelnummer:** N / A

## KLEINER KOMMISSIONIERWAGEN



Størrelser	650x500x960mm
ca. vægt	20kg
Maximale Belastung	50kg
Tablet-Halterung	350x250mm
Oberes Regal	Innenmaße: 490x350mm
Hjul	Ø100

[Læs blot](#)

**Artikelnummer:** 0306003002

**Preis:** ab 607,75 €



## GROSSER A-WAGEN

Størrelser	2000x800x1200mm
ca. vægt	180kg
Maximale Belastung	400kg
Hjul	Ø160

[Læs blot](#)

**Artikelnummer:** 2041020004



## MÖBELWAGEN MIT SPANNURTEN

Grundplatte	800x520mm
Rückenteil	900x360mm
ca. vægt	15kg
Maximale Belastung	100kg
Hjul	Ø100

[Læs blot](#)

**Artikelnummer:** S110024

**Preis:** ab 778,05 €



## ROLLBARER TISCH MIT 3 ABLAGEN - 1000X500X1000MM - 088R20

Størrelser	1000x500x1000mm
ca. vægt	27kg
Maximale Belastung	200kg
Höhe bis zum 1. Regalboden	210mm
Höhe bis zum 2. Regalboden	545mm
Höhe bis zum 3. Regalboden	900mm
Hyldeplade	16mm Melamin
Hjul	Ø100

[Læs bløf](#)

**Artikelnummer:** 088R20

**Preis:** ab 388,05 €



## WAGEN FÜR KARTON - 600X400X940MM

Størrelser	600x400x940mm
ca. vægt	20kg
Maximale Belastung	200kg
Hjul	Ø100

[Læs bløf](#)

**Artikelnummer:** 2090000068



## GITTER-PACKWAGEN

Størrelser	1055x600x540mm
ca. vægt	50kg
Maximale Belastung	300kg
Grundplatte	15 mm Birkensperrholz Film/Folie
Hjul	Ø200

[Læs blot](#)

**Artikelnummer:** 0306003001

**Preis:** ab 752,05 €



## LAGERWAGEN MIT VERSTELLBAREM FACH

Størrelser	1270x660mm
ca. vægt	40kg
Maximale Belastung	300kg
Höhe bis zum 1. Regalboden	250mm
Höhe bis zum 2. Regalboden	750-900mm
Hyldeplade	16mm Melamin
Hjul	Ø160

[Læs blot](#)

**Artikelnummer:** 0301003007

**Preis:** ab 685,75 €



## KOMMISSIONIERWAGEN MIT 9 FÄCHERN - 1080X450X1400 MM

Størrelser	1080x450x1400mm
ca. vægt	50kg
Maximale Belastung	150kg
Grundplade	15 mm Birkenesperrholz Film/Folie
Hjul	Ø100

[Læs bloß](#)

**Artikelnummer:** N / A



## KOMMISSIONIERWAGEN MIT 6 FÄCHERN - 760X450X1400 MM

Størrelser	1080x450x1400mm
ca. vægt	55kg
Maximale Belastung	300kg
Hyldeplade	15 mm Birkenesperrholz Film/Folie
Hjul	Ø125

[Læs bloß](#)

**Artikelnummer:** N / A



## PACKSTATION

Størrelser	500x500mm
ca. vægt	18kg
Maximale Belastung	50kg
Höhenverstellbar	✓
Rotationsverstellbar	✓
Hjul	Ø75

[Læs blot](#)

**Artikelnummer:** 308680035



## HÖHENVERSTELLBARER ROLLTISCH - 600 X 500 MM

Størrelser	600x500mm
ca. vægt	15kg
Maximale Belastung	100kg
Bordplade	15 mm Birkensperrholz Film/Folie
Höhenverstellbar	✓
Hjul	Ø75 - 2 mit Bremsen, 2 ohne Bremsen

[Læs blot](#)

**Artikelnummer:** 2092900090

**Preis:** ab 506,35 €



## PACKSTÄNDER MIT TASCHENHALTER AUF RÄDERN

Størrelser	600x500mm
ca. vægt	22.5kg
Maximale Belastung	100kg
Höhenverstellbar	✓
Hjul	Ø75

[Læs blot](#)

**Artikelnummer:** N / A



## DOPPELTER SCHRANK MIT FLÜGELTÜREN

[Læs blot](#)

**Artikelnummer:** N / A



## LAGERREGAL MIT 4 FÄCHERN - 900X555X1500MM

Størrelser	900x555x1500mm
ca. vægt	30kg
Maximale Belastung	200kg
Hjul	Ø100

[Læs blot](#)

Artikelnummer: N / A



## FASSWAGEN

[Læs blot](#)

Artikelnummer: N / A



## MODUL TREPPE / LEITER KIEFEL KMD

[Læs blot](#)

Artikelnummer: N / A



## HÄNGERAHMEN FÜR FÄSSER - 1000X750X1065MM

Størrelser	1000x750x1065mm
ca. vægt	25kg
Maximale Belastung	100kg
Aufhängestange	Ø30
Hjul	Ø100

[Læs blot](#)

Artikelnummer: N / A



## KOMMISSIONIERWAGEN MIT FEDERN - 850X450X800 MM

Størrelser	850x450x800mm
ca. vægt	30kg
Maximale Belastung	100kg
Hyldeplade	Lackiertes Stahlblech
Hublänge auf dem Regal	350mm
Hjul	Ø75

[Læs blot](#)

**Artikelnummer:** 050T1-S

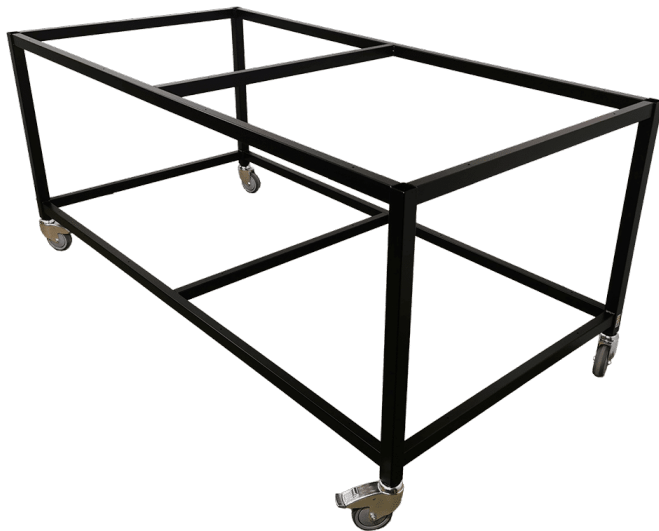

## PACKTISCHGESTELL - ROBUSTER UND MOBILER ARBEITSPLATZ

Størrelser	2000x1000x840mm
ca. vægt	45kg
Maximale Belastung	400kg
Vorbereitet für	Montage von Blechteilen
Hjul	Ø100

[Læs blot](#)

**Artikelnummer:** N / A



## STÄNDER FÜR AUFWICKLER

Størrelser	800 x 800 x 1150 mm
ca. vægt	52 kg
Maximale Belastung	300kg
Hjul	Ø250 PVR

[Læs blot](#)

**Artikelnummer:** 1804010001



## ROLLTISCH MIT HOHER WACKELKANTE - MIT FILZ BEZOGEN

Størrelser	1250 x 650 x 875 mm
Maximale Belastung	100 kg pro Regal
Hyldeplade	15 mm Birken- Sperrholzfolie/Folie - Filzbeschichtet
Hjul	4 Stk. Ø150 - Schwenkbare PNP-Rollen (weiche Räder) 2. mit Bremse 2. ohne Bremse

[Læs blot](#)

**Artikelnummer:** 2080110103

**Preis:** ab 649,35 €



## PACKTISCH AUF RÄDERN - FLEXIBLE UND ROBUSTE WERKBANK

Størrelser	2000 x 800 x 700 mm
ca. vægt	55kg
Bordplade	18 mm Melaminplade (ABS- Kante)
Hjul	Ø100

[Læs blot](#)

**Artikelnummer:** S110509



## ROLLTISCH MIT WACKELKANTE - 084R15

Størrelser	1200 x 600 x 885 mm, 500x400x850mm, 900x550x900mm
ca. vægt	38kg
Maximale Belastung	200kg
Höhe bis zum 1. Regalboden	210mm
Höhe bis zum 2. Regalboden	545mm
Höhe bis zum 3. Regalboden	900mm
Hjul	Ø100
Hyldeplade	16mm Melamin

[Læs blot](#)

**Artikelnummer:** 084R15-M



## ROLLBARER TISCH MIT SCHLEIFENRAND - 089R21S

Størrelser	1000x600x1010mm, 700x500x1010mm
ca. vægt	20kg
Maximale Belastung	200kg
Höhe bis zum 1. Regalboden	210mm
Höhe bis zum 2. Regalboden	710mm
Hyldeplade	16mm Melamin
Hjul	Ø100

[Læs blot](#)

**Artikelnummer:** 089R21S

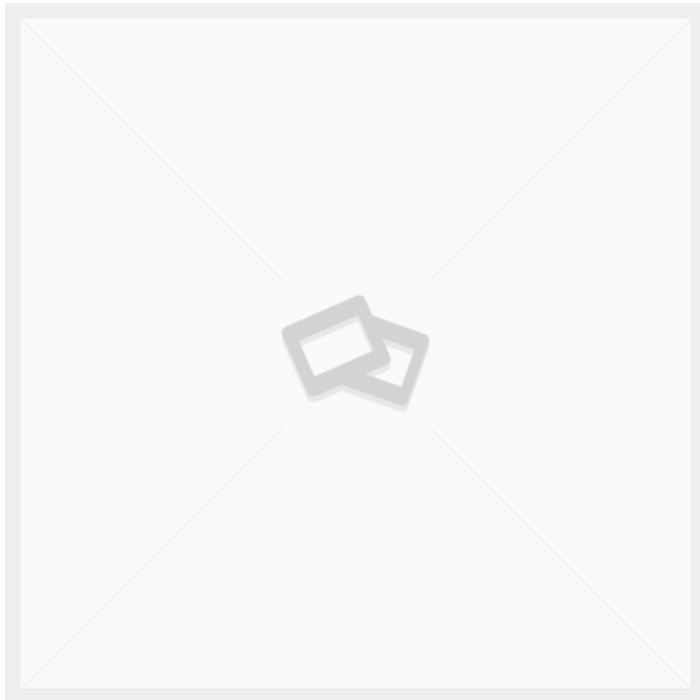

## GABELHUBWAGEN

[Læs blot](#)

**Artikelnummer:** N / A



## 1-STUFIGE TRITTLEITER MIT HÄNGEBÜGEL

[Læs blot](#)

Artikelnummer: N / A

# ARTIKEL AUF LAGER

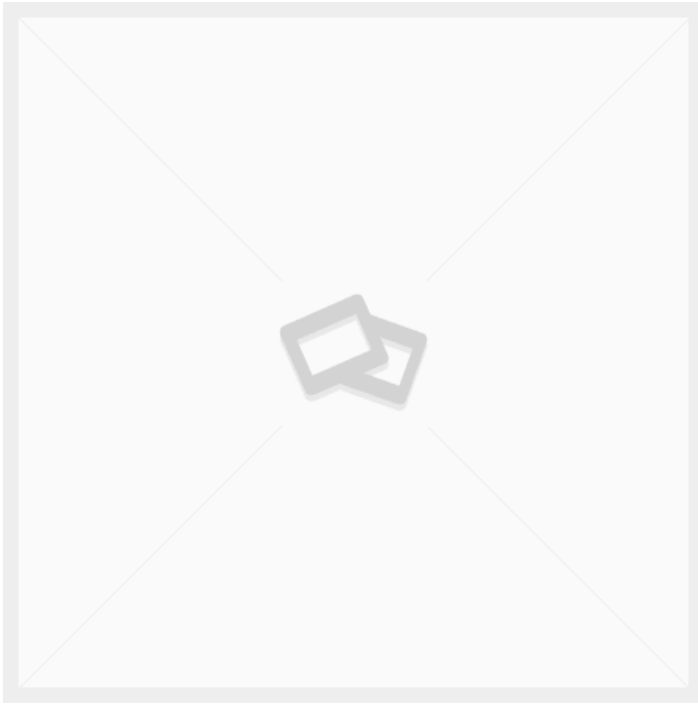

## GABELHUBWAGEN

[Læs blot](#)

Artikelnummer: N / A

# PRODUKTION & MONTAGE

## ABSAUGTISCH MIT HÖHENVERSTELLUNG - ERG-O-LIFT 300



Størrelser	2500x800mm
ca. vægt	135kg
Løftekapacitet	400kg
Løftesøjler	2 Stück DL2 - 500kg (Heben/Senken)
Bordplade	20x30 Latten aus Birke

[Læs blot](#)

**Artikelnummer:** 1003000037

**Preis:** ab 3.477,50 €

## ABSAUGTISCH AUF RÄDERN - 2500X800X900 MM



Størrelser	2500x800x900mm
ca. vægt	100kg
Bordplade	20x30 Latten aus Birke
Hjul	Ø160

[Læs blot](#)

**Artikelnummer:** 0106003001

**Preis:** ab 2.515,50 €



## KLEINER AUSZIEHTISCH - 600 X 400 X 900 MM

Størrelser	600 x 400 x 900 mm
ca. vægt	24kg
Maximale Belastung	100kg
Bordplade	20x30 Latten aus Birke
Hjul	Ø75

[Læs blot](#)

**Artikelnummer:** 403003001

**Preis:** ab 1.540,50 €



## ROLLBARER TISCH MIT 2 ABLAGEN - 080R11 - MODELL 1

Størrelser	500x400x900 mm, 1200x600x900 mm, 900x550x900 mm
ca. vægt	20kg
Maximale Belastung	200kg
Höhe bis zum 1. Regalboden	210mm
Höhe bis zum 2. Regalboden	900mm
Hyldeplade	16mm Melamin
Hjul	Ø100, Ø75

[Læs blot](#)

**Artikelnummer:** 080R11



## ROLLBARER TISCH MIT SCHUBSTANGE - 080R11 - MODELL 2

Størrelser	1200x600x875mm, 500x400x850mm, 900x550x875mm
ca. vægt	25kg
Maximale Belastung	200kg
Höhe bis zum 1. Regalboden	185mm
Höhe bis zum 2. Regalboden	845mm
Regalboden	
Hyldeplade	16mm Melamin
Hjul	Ø100, Ø75

[Læs blot](#)

**Artikelnummer:** 080r11-2



## HÖHENVERSTELLBARES ABFALLREGAL MIT DECKEL - MODELL 4

Størrelser	440x420x630-900mm
ca. vægt	11kg
Maximale Belastung	30kg
Hjul	Ø75
Deckel	✓

[Læs blot](#)

**Artikelnummer:** 1804099003-4

**Preis:** ab 161,85 €



## KLEINER GITTERKÄFIG

Størrelser	900x1200mm
ca. vægt	112kg
Maximale Belastung	480kg

[Læs blot](#)

**Artikelnummer:** 2095310020



## ROLLCONTAINER MIT 2 FÄCHERN

Størrelser	1200x800x1750mm
ca. vægt	75kg
Maximale Belastung	300kg
Hjul	Ø160

[Læs blot](#)

**Artikelnummer:** 098 H18



## A-RAHMEN AUF RÄDERN

Størrelser	1500x1100x2050mm
ca. vægt	50kg
Maximale Belastung	100kg pro Platte
Hyldeplade	4x 18 mm Birkensperrholz Film/Folie
Hjul	4 schwenkbar med Bremse

[Læs blot](#)

**Artikelnummer:** 3086810002

**Preis:** ab 1.227,85 €



## LAGERREGAL AUF RÄDERN - 1250X800X1700 MM

Størrelser	1250x800x1700mm
ca. vægt	100kg
Maximale Belastung	250kg
Bordplade	15 mm Birkensperrholz Film/Folie

[Læs blot](#)

**Artikelnummer:** N / A



## REGALWAGEN FÜR GROSSE BAUTEILE

Størrelser	1600x900x1800mm
ca. vægt	80kg
Maximale Belastung	200kg
Hyldeplade	16mm Melamin
Hjul	Ø160

[Læs blot](#)

**Artikelnummer:** N / A



## HÖHENVERSTELLBARER TISCH - 1200X600MM - DUO-LET 3070

Størrelser	1200x600mm
ca. vægt	60kg
Løftekapacitet	200kg
Løftesøjler	2 Stück DL6 – 650 slg.

[Læs blot](#)

**Artikelnummer:** N / A



## STÄNDER FÜR SCHUTZHELME - MIT WANDHALTERUNG - 250 X 230 X 1200 MM

Størrelser	250 x 230 x 1200 mm
ca. vægt	
Maximale Belastung	100kg
Grundplatte	Stahlplatte

[Læs blot](#)

**Artikelnummer:** 1802000001

**Preis:** ab 373,75 €



## ABLAGE AUF RÄDERN - 1300X950X1700 MM

Størrelser	1300x950x1700mm
ca. vægt	40kg
Maximale Belastung	300kg
Gabeln	Ø19x470mm
Hjul	4 Tente PVR-Rollen Ø125 schwenkbar
Abstand zwischen den Ästen	100mm C/C
Astmaß	Ø19x470mm

[Læs blot](#)

**Artikelnummer:** 1702000002



## HÖHENVERSTELLBARER TISCH - ERG-O-LITE

Størrelser	1600x800mm, 1800x800mm, 2000x800mm
ca. vægt	46kg
Bordplade	15 mm Birkenperrholz Film/Folie, 18 mm Melaminplade (ABS-Kante)
Løftekapacitet	160kg
Løftesøjler	2 Stück DL6 – 650 slg.

[Læs blot](#)

**Artikelnummer:** 0202000050-1

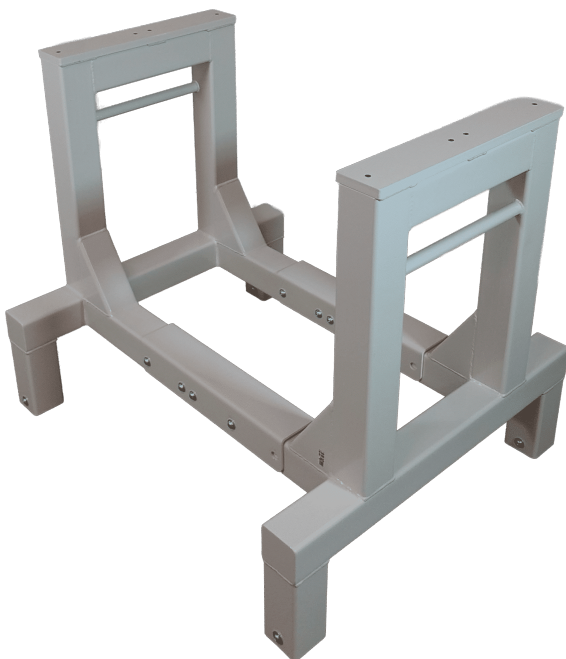

## ROLLSTAND FLEX EINZEL

[Læs blot](#)

**Artikelnummer:** 3086800140



## HÖHENVERSTELLBARER TISCH MIT NEIGEFUNKTION - 900X600MM - DUO-LET 3070

Størrelser	900x600x720-1370mm
ca. vægt	40kg
Løftekapacitet	50kg
Hjul	Ø100
Vip-funktion	Bis zu 80°.
Maksimal vippekapacitet	50kg

[Læs blot](#)

**Artikelnummer:** N / A



## ERGONOMISCHER HUBTISCH ERG-O-LIFT 300 SINGLE | ELEKTRISCHER MONTAGETISCH

Størrelser	600/1200x600x800 mm
ca. vægt	70kg
Løftekapacitet	200kg
Bordplade	16 mm MDF mit aufgeklebter gerillter Gummimatte - 1 Stück 600x600 mm, 2 Stück 600x300 mm
Klappbar	Seiten
Akku	Inklusive
Løftesøjler	1 DL2 - 500 Stück.
Hjul	Ø100

[Læs blot](#)

**Artikelnummer:** 102300002



## HÖHENVERSTELLBARER TISCH MIT NEIGUNGSFUNKTION - 2100X1000 MM - ERG-O- LIFT 300

Størrelser	2100x1000x700-1000mm
ca. vægt	150kg
Løftekapacitet	400kg
Bordplade	15 mm Birkenperrholz Film/Folie
Vip-funktion	2 separate Neigungsfunktionen
Maksimal vippekapacitet	200kg pro Kippantrieb

[Læs blot](#)

**Artikelnummer:** N / A



## GROSSER A-WAGEN

Størrelser	2000x800x1200mm
ca. vægt	180kg
Maximale Belastung	400kg
Hjul	Ø160

[Læs blot](#)

**Artikelnummer:** 2041020004



## ROLLBARER TISCH MIT 3 ABLAGEN - 1000X500X1000MM - 088R20

Størrelser	1000x500x1000mm
ca. vægt	27kg
Maximale Belastung	200kg
Höhe bis zum 1. Regalboden	210mm
Höhe bis zum 2. Regalboden	545mm
Höhe bis zum 3. Regalboden	900mm
Hyldeplade	16mm Melamin
Hjul	Ø100

[Læs blot](#)

**Artikelnummer:** 088R20

**Preis:** ab 388,05 €



## LAGERWAGEN MIT VERSTELLBAREM FACH

Størrelser	1270x660mm
ca. vægt	40kg
Maximale Belastung	300kg
Höhe bis zum 1. Regalboden	250mm
Höhe bis zum 2. Regalboden	750-900mm
Hyldeplade	16mm Melamin
Hjul	Ø160

[Læs blot](#)

**Artikelnummer:** 0301003007

**Preis:** ab 685,75 €



## ROLLENAUFLAGEWAGEN

Størrelser	1200x800x442mm
ca. vægt	Ca. 70kg
Maximale Belastung	400kg
Hjul	Ø100
Kuglerollen	✓
Rollenschiener	✓

[Læs blø](#)

**Artikelnummer:** S110438



## HÖHENVERSTELLBARER ROLLTISCH - 600 X 500 MM

Størrelser	600x500mm
ca. vægt	15kg
Maximale Belastung	100kg
Bordplade	15 mm Birkensperrholz Film/Folie
Höhenjusterbar	✓
Hjul	Ø75 - 2 mit Bremsen, 2 ohne Bremsen

[Læs blø](#)

**Artikelnummer:** 2092900090

**Preis:** ab 506,35 €

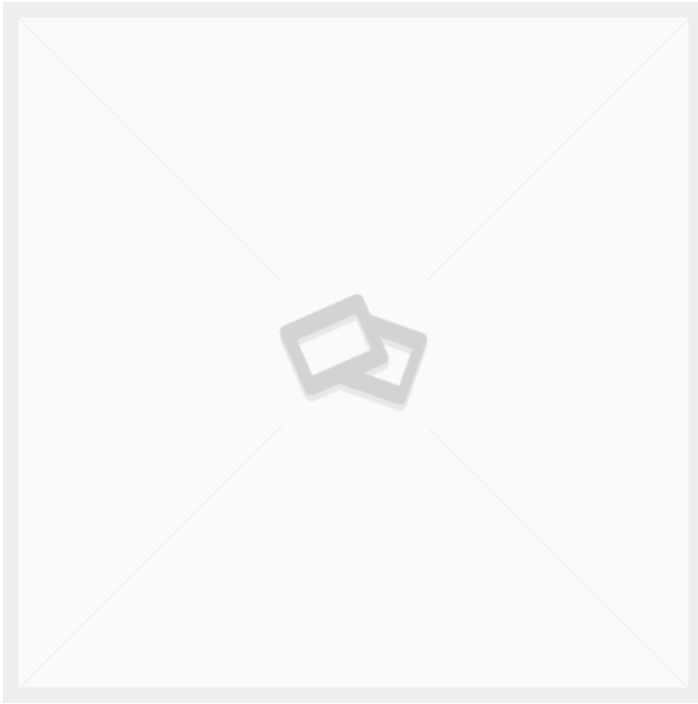

## GABELHUBWAGEN

[Læs blot](#)

Artikelnummer: N / A



## LAGERREGAL MIT 4 FÄCHERN - 900X555X1500MM

Størrelser	900x555x1500mm
ca. vægt	30kg
Maximale Belastung	200kg
Hjul	Ø100

[Læs blot](#)

Artikelnummer: N / A



## ROLLTISCH MIT WACKELKANTE - 084R15

Størrelser	1200 x 600 x 885 mm, 500x400x850mm, 900x550x900mm
ca. vægt	38kg
Maximale Belastung	200kg
Höhe bis zum 1. Regalboden	210mm
Höhe bis zum 2. Regalboden	545mm
Höhe bis zum 3. Regalboden	900mm
Hjul	Ø100
Hyldeplade	16mm Melamin

[Læs blot](#)

**Artikelnummer:** 084R15-M



## ROLLBARER TISCH MIT SCHLEIFENRAND - 089R21S

Størrelser	1000x600x1010mm, 700x500x1010mm
ca. vægt	20kg
Maximale Belastung	200kg
Höhe bis zum 1. Regalboden	210mm
Höhe bis zum 2. Regalboden	710mm
Hyldeplade	16mm Melamin
Hjul	Ø100

[Læs blot](#)

**Artikelnummer:** 089R21S



## WERKBANK / QA-STATION

Størrelser	1600x800x800mm
ca. vægt	266kg
Maximale Belastung	400kg
Hyldeplade	10mm Melamin
Bordplade	18 mm Melaminplade (ABS-Kante)

[Læs blot](#)

**Artikelnummer:** 1200000117

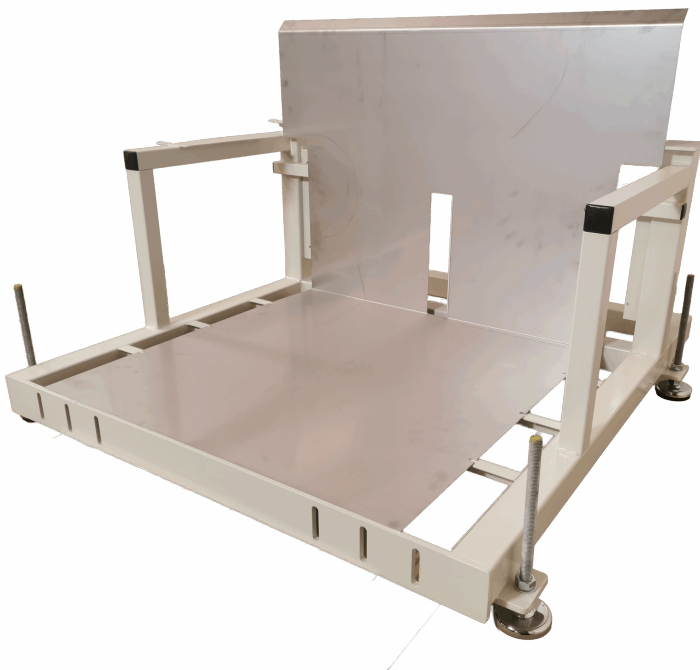

## ABWICKELGESTELL

[Læs blot](#)

**Artikelnummer:** N / A



## HUBTISCH MIT NEIGUNG - LIFT-O-LET 120 SPECIAL

Størrelser	1200x800mm
ca. vægt	40kg
Løftekapacitet	120kg
Bordplade	15 mm Birkensperrholz Film/Folie

[Læs blot](#)

**Artikelnummer:** N / A



## WERKZEUGWAGEN MIT HEBEBANK

Størrelser	1000x750x975-1675mm
ca. vægt	225kg
Løftekapacitet	1000kg
Hjul	Extra stark
Akku	mit Kontrollen
Bordplade	50 mm PE-HD Platte, mit Schlitzen für Werkzeuge.
Rollenschienen	✓
Elektrischer Antrieb	X

[Læs blot](#)

**Artikelnummer:** S110200-1-1

## HEBEBÜHNE - LIFT-O-LET 390 | ROBUST & ERGONOMISCH



Størrelser	1200x800x120-480mm
ca. vægt	55kg
Løftekapacitet	200kg

[Læs blot](#)

**Artikelnummer:** N / A

# GESUNDHEITSSEKTOR



## STÄNDER FÜR SCHUTZHELME - MIT WANDHALTERUNG - 250 X 230 X 1200 MM

Størrelser	250 x 230 x 1200 mm
ca. vægt	
Maximale Belastung	100kg
Grundplatte	Stahlplatte

[Læs blot](#)

**Artikelnummer:** 1802000001

**Preis:** ab 373,75 €



## KOMMISSIONIERWAGEN MIT HEBEBANK

Størrelser	950x500x1300mm
ca. vægt	26kg
Maximale Belastung	75kg
Tablett	300x400x200mm
Hjul	Ø100

[Læs blot](#)

**Artikelnummer:** 0309003003

**Preis:** ab 1.487,85 €



## WANNENWAGEN MIT SCHUBBÜGEL

Størrelser	850x470x800mm
ca. vægt	15kg
Maximale Belastung	100kg
Wanne	800x530x300mm
Hjul	Ø100

[Læs blot](#)

**Artikelnummer:** 0902003003

**Preis:** ab 307,45 €



## 85-LITER-WANNENWAGEN

Størrelser	650x500x960mm
ca. vægt	14kg
Maximale Belastung	100kg
Hjul	Ø75

[Læs blot](#)

**Artikelnummer:** 090200300



## HEBETISCH - 1100X600 MM

Størrelser	1100x600mm
ca. vægt	25kg
Løftekapacitet	50kg
Akku	mit Kontrollen
Bordplade	10mm kompaktes Laminat
Hjul	Ø75

[Læs blot](#)

**Artikelnummer:** N / A



## KATAFALK 2080X700X500-900MM

Størrelser	2080x700x500-900mm
ca. vægt	150kg
Løftekapacitet	275kg
Rollenschienen	5x Ø60 Rollenschienen
Hjul	Ø125

[Læs blot](#)

**Artikelnummer:** 1009000002



## HÖHENVERSTELLBARER TISCH AUS EDELSTAHL AUF ROLLEN - 1500X600 MM - ERG-O-LET 312 - IPX6

Størrelser	1500x600x700-1000mm
ca. vægt	75kg
Løftekapacitet	275kg
Hjul	Ø125
Geeignet für die Lebensmittelindustrie	✓

[Læs blot](#)

**Artikelnummer:** 0101312002

**Preis:** ab 3.763,50 €



## SCHRANKWAGEN - 1230 X 630 X 1250 MM

Størrelser	1230 x 630 x 1250 mm
Maximale Belastung	300kg
Hjul	Ø160 – 2 fest, 2 schwenkbar – abriebfestes graues Gummi
Schloss	für Griff
Regalböden	1 herausnehmbarer mittlerer Einlegeboden

[Læs blot](#)

**Artikelnummer:** 0308003004

**Preis:** ab 2.580,50 €



## ABFALLREGAL AUS EDELSTAHL

Størrelser 440x420x630-900mm  
ca. vægt  
Hjul 4Stück Ø75 mit Bremsen

[Læs blot](#)

**Artikelnummer:** 1804099075

**Preis:** ab 253,50 €



## HEBETISCH AUS EDELSTAHL - 500X600 MM

Størrelser 500x600x650x650-1300mm  
ca. vægt 42kg  
Løftekapacitet 200kg  
Løftesøjler 1 DL2 – 500 Stück.  
Hjul Ø100

[Læs blot](#)

**Artikelnummer:** N / A

# TEXTILINDUSTRIE



## HÄNGEREGAL AUF RÄDERN - MODELL 2

Størrelser	1500x500x1600mm, 2000x500x1600mm
ca. vægt	9kg
Maximale Belastung	100kg pro Aufhängestange
Aufhängestange	Ø30 Chrom, Ø30 lackiert
Hjul	Ø100

[Læs blot](#)

**Artikelnummer:** 1804003001



## HÄNGEREGAL AUF RÄDERN MIT 2 HÄNGESTANGEN - MODELL 4

Størrelser	1500x500x1600mm, 2000x500x1600mm
ca. vægt	10,5kg
Maximale Belastung	100kg pro Aufhängestange
Aufhängestange	Ø30 Chrom x2, Ø30 lackiert x2
Hjul	Ø100

[Læs blot](#)

**Artikelnummer:** 18040030014



## HÖHENVERSTELLBARES ABFALLREGAL MIT DECKEL - MODELL 4

Størrelser	440x420x630-900mm
ca. vægt	11kg
Maximale Belastung	30kg
Hjul	Ø75
Deckel	✓

[Læs bloß](#)

**Artikelnummer:** 1804099003-4

**Preis:** ab 161,85 €



## GITTERSTÄNDER

Størrelser	1500x700x2000mm
ca. vægt	45kg
Maximale Belastung	200kg
Hjul	Ø75

[Læs bloß](#)

**Artikelnummer:** N / A



## BÜGELGESTELL MIT ABNEHMBAREN STANGEN - 2000X500X1900MM

Størrelser	2000x1900x500mm
ca. vægt	15kg
Maximale Belastung	100kg pro Aufhängestange
Aufhängestange	3 Stk. Ø30x2
Hjul	Ø75

[Læs blot](#)

**Artikelnummer:** 1804003003



## BÜGELGESTELL MIT 3 BÜGELSTANGEN - 2000X1900X500MM

Størrelser	2000x1900x500mm
ca. vægt	25kg
Maximale Belastung	100kg pro Aufhängestange
Aufhängestange	3 Stk. Ø30x2
Hjul	Ø75

[Læs blot](#)

**Artikelnummer:** 1804003002



## ERGONOMISCHER TEXTILWAGEN

Størrelser	600x390x770-1070mm
ca. vægt	10kg
Maximale Belastung	75kg
Unteres Regal	150mm vom Boden
Oberes Regal	470mm vom Boden
Hjul	Ø75

[Læs blot](#)

**Artikelnummer:** N / A



## TEXTILWAGEN KLEIN

Størrelser	470x390x900mm
ca. vægt	20kg
Maximale Belastung	100kg
Hyldeplade	18mm Laminatplade
Hjul	Ø75

[Læs blot](#)

**Artikelnummer:** N / A



## 85-LITER-WANNENWAGEN

Størrelser	650x500x960mm
ca. vægt	14kg
Maximale Belastung	100kg
Hjul	Ø75

[Læs blot](#)

**Artikelnummer:** 090200300



## KORBWAGEN MIT 15 KÖRBEN - 1440X600X1750MM

Størrelser	1440x600x1750mm
ca. vægt	75kg
Maximale Belastung	200kg
Körbe	15 Stück.
Hjul	Ø100

[Læs blot](#)

**Artikelnummer:** S110200

# TRANSPORT



## GITTERKÄFIG MIT KLAPPBARER SEITE

Størrelser	900x1200mm
ca. vægt	160kg
Maximale Belastung	480kg
Klappbar	Regal
Hjul	Ø125

[Læs blø](#)

**Artikelnummer:** 2095310010

**Preis:** ab 1.929,85 €



## KLEINER GITTERKÄFIG

Størrelser	900x1200mm
ca. vægt	112kg
Maximale Belastung	480kg

[Læs blø](#)

**Artikelnummer:** 2095310020



## TRANSPORTKÄFIG FÜR GASFLASCHEN

Størrelser	1310x1220x1950mm
ca. vægt	210kg
Maximale Belastung	1000kg
Aluminiumausleger	2

[Læs blot](#)

**Artikelnummer:** S110135



## TRANSPORTKÄFIG 1300X1220X840MM

Størrelser	1300x1220x840mm
ca. vægt	75kg
Maximale Belastung	1000kg
Stapelung	Entwickelt, um stapelbar und beim Transport stabil zu sein

[Læs blot](#)

**Artikelnummer:** S110131



## ROLLCONTAINER MIT ABKLAPPBARER FRONT

Størrelser	1200x600x1400mm
ca. vægt	55kg
Maximale Belastung	200kg
Hjul	Ø100
Grundplatte	16mm Melamin
Klappbar	Vorderseite

[Læs blot](#)

**Artikelnummer:** 1903003001

**Preis:** ab 802,75 €



## ROLLCONTAINER MIT 2 FÄCHERN

Størrelser	1200x800x1750mm
ca. vægt	75kg
Maximale Belastung	300kg
Hjul	Ø160

[Læs blot](#)

**Artikelnummer:** 098 H18



## HOCHROLLCONTAINER - ROBUSTE UND HOHE LAGERLÖSUNG

Størrelser	1200x600x1850mm
ca. vægt	65kg
Maximale Belastung	200kg
Grundplatte	15 mm Birkensperrholz Film/Folie
Hjul	Ø160

[Læs blot](#)

**Artikelnummer:** N / A



## DOPPELSEITIGER A-WAGEN

Størrelser	1270x800x1200mm
ca. vægt	90kg
Maximale Belastung	500kg
Hjul	Ø160

[Læs blot](#)

**Artikelnummer:** 2041020003

**Preis:** ab 1.266,85 €

## GROSSER A-WAGEN

Størrelser	2000x800x1200mm
ca. vægt	180kg
Maximale Belastung	400kg
Hjul	Ø160

[Læs blot](#)

**Artikelnummer:** 2041020004



## WAGEN FÜR KARTON - 600X400X940MM

Størrelser	600x400x940mm
ca. vægt	20kg
Maximale Belastung	200kg
Hjul	Ø100

[Læs blot](#)

**Artikelnummer:** 2090000068





## KOMMISSIONIERWAGEN MIT 9 FÄCHERN - 1080X450X1400 MM

Størrelser	1080x450x1400mm
ca. vægt	50kg
Maximale Belastung	150kg
Grundplatte	15 mm Birkenperrholz Film/Folie
Hjul	Ø100

[Læs bloß](#)

**Artikelnummer:** N / A



## LASTENWAGEN

Størrelser	1200x600x400mm
ca. vægt	40kg
Maximale Belastung	500kg
Grundplatte	15 mm Birkenperrholz Film/Folie
Hjul	Ø260

[Læs bloß](#)

**Artikelnummer:** N / A



## CONTAINERWAGEN MIT 2 TÜREN UND AUFFANGWANNE - 1200X800X1910

Størrelser	1200 x 800 x 1910 mm
Innenmaß	1140 x 740 x 1640 mm
Maximale Belastung	400kg
Hjul	4 Stk. Ø125 – 2 feste und 2 schwenkbare mit Bremse – TENTE PVR

[Læs bløß](#)

**Artikelnummer:** 0302602001



## OPEN-FRONT- ROLLCONTAINER

Størrelser	700x1200x1600mm
ca. vægt	85kg
Grundplatte	15 mm Birkenperrholz Film/Folie
Hjul	Ø100

[Læs bløß](#)

**Artikelnummer:** N / A



## GROSSER ROLLCONTAINER

Størrelser	1200x600x1850mm
ca. vægt	100kg
Maximale Belastung	300kg
Hjul	Ø125

[Læs blot](#)

**Artikelnummer:** N / A



## KLEINER ROLLCONTAINER

Størrelser	320x320x680mm
ca. vægt	15kg
Maximale Belastung	100kg
Hjul	Ø50

[Læs blot](#)

**Artikelnummer:** N / A

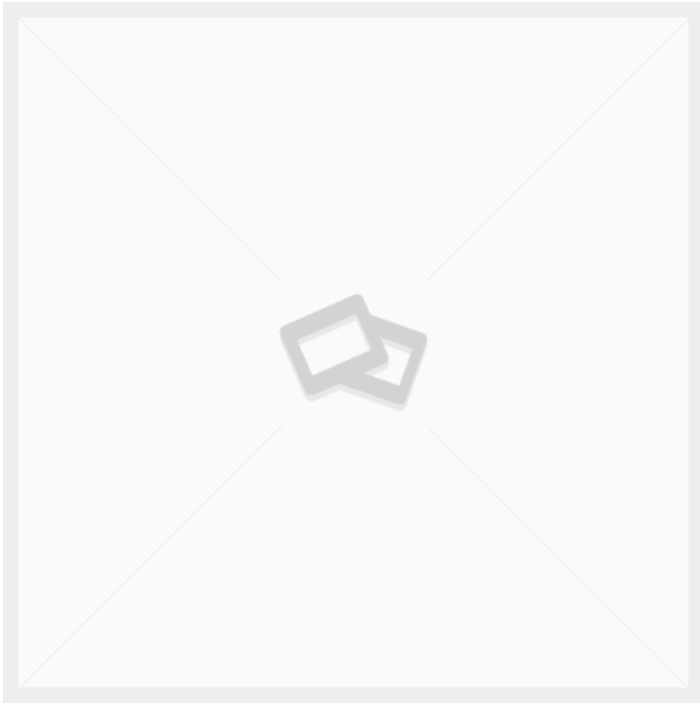

## GABELHUBWAGEN

[Læs blot](#)

Artikelnummer: N / A

# INDEX

## 1

1-stufige Trittleiter mit Hängebügel 156, 244

## 2

2-seitige Displaywand auf Rollen - 1800x2000mm 84

20x3 Flachstahl S275JR 193

20x6 Flachstahl S275JR 184

25x25x2 Vierkantrohr Stahlprofilrohr - EN10305-5 197

## 3

30x20x1,5 Vierkantrohr Präzisionsstahlrohr 199, 202

30x30 Rohrbein Kunststoffstecker schwarz B44 dupsko 169

30x30 Rohrschenkel B44-3030 Kunststoffstecker schwarz 172

30x30x1,5 Vierkantrohr Präzisionsstahlrohr 172

30x30x2 Vierkantrohr Präzisionsstahlrohr 197

30x30x2 Vierkantrohr Stahlprofilrohr 200

30x30x3 Vierkantrohr Hohlprofil kaltgeformt 207

30x50x3 Vierkantrohr Hohlprofil kaltgeformt 169

30x6 Flachstahl S275JR 181

## 4

40x20x1.5 Vierkantrohr Präzisionsstahlrohr 190

40x40x2 Vierkantrohr Präzisionsstahlrohr EN10305 187

## 5

50x30 1 Rohrschenkel Kunststoffstopfen schwarz B46 dupsko 209

50x30x2 Vierkantrohr Präzisionsstahlrohr 205

50x50x1.5 Vierkantrohr Präzisionsstahlrohr entkappt 195

## 8

80x6 Flachstahl S275JR 210

85-Liter-Wannenwagen 54, 267, 276

## A

A-Rahmen auf Rädern 77, 216, 252

A-Rahmen mit herausnehmbaren Fachböden 77, 217, 226

A-Rahmen mit Überhang - 1500x1100x2050 mm 78, 218, 228

Abdeckplatte Edelstahl 1,5 mm (besteht aus 2 Teilen) 209

Abfallregal aus Edelstahl 82, 150, 270

Ablage auf Rädern - 1300x950x1700 mm 94, 254

Absaugtisch auf Rädern - 2500x800x900 mm 46, 224, 248

Absaugtisch mit Höhenverstellung - Erg-O-Lift 300 46, 248

Absenktisch mit Aufbau - Duo-Let 3070 - Modell 2 7, 23

Absenktisch mit Aufbau - Duo-Let 3070 - Modell 3 8, 24

Absenktisch mit Aufbau - Duo-Let 3070 - Modell 4 8, 24

Absenktisch mit Aufbau - Erg-O-Lift 300 - Modell 2 25

Abwickelgestell 157, 262

Aluminium Schienenführung für Heben/Senken - links 125

Arbeitsplatte 1200x650x18 m/ABS-Kante hellgrau 184  
Arbeitsplatte 3000x1200x18 m/ABS-Kante hellgrau 181  
Aufhängeschiene 670 mm R7004 140  
Aufhängeschiene 900 mm R7004 135

## **B**

B100000 Arbeitsplatte 1600x800x24 hellgrau 178  
B100000 untere Ablage 1600x750x18 175  
Batterie-Pflugwagen - 1220x600x1050 mm 17, 68, 230  
Batteriekabel 200 mm 2-poliger Stecker Linak 127  
Batteriekabel 200 Stecker mit 2-poligem Anschluss Linak 118  
Birkensperrholz Draht/Film 2500x1250x15mm Wagengrundplatte 202  
Bügelgestell mit 3 Bügelstangen - 2000x1900x500mm 91, 229, 274  
Bügelgestell mit abnehmbaren Stangen - 2000x500x1900mm 91, 274

## **C**

C-Profil-Schiene Aufhängeschiene 1990 mm R7004 147  
Containerwagen mit 2 Türen und Auffangwanne - 1200x800x1910 110, 284

## **D**

Detail für Paketständer 5x20mm 185  
DL20184 Linak Antrieb DL2XXCA00500655 117  
DL20370-00 Linak Antrieb DL27XCA00350505 127  
Doppelseitiger A-Wagen 65, 281  
Doppelter Schrank mit Flügeltüren 156, 237  
Drahtgitter Ø4 Maschen c/c 50mm geschweißt schwarzer Stahl 1500x3000 190  
Drehbarer Kopf M10x60 D10 B10 210

## **E**

Edelstahl-Ohrmarkenwagen - 1050 x 600 x 900 mm 52, 150, 159  
Edelstahl-Stopfen für Tape/Liner Stand 189  
Edelstahl-Stopfen für Tape/Liner-Ständer 186  
Erg-O-Lift 300 - Neigung & Rollen - 1800x1000 mm 173  
Ergonomischer Hubtisch Erg-O-Lift 300 Single | Elektrischer Montagetisch 40, 163, 256  
Ergonomischer Textilwagen 73, 275

## **F**

Fasswagen 50, 238

## **G**

Gabelhubwagen 243, 246, 260, 286  
Gebogene Auflageplatte für Rollständer 176  
Gebogener Bügel aus 10mm Blech 196  
Gebogenes U-Profil für Rollständer 179  
Gerätestecker C13 mit 2 m Kabel 230V Netzkabel Linak 122  
Gewindebolzen 20x20mm M8 Gewinde 203  
Gewindestange M6x1000 Edelstahl A2 177  
Gitter-Packwagen 60, 234  
Gitterkäfig mit klappbarer Seite 106, 278  
Gitterständer 86, 273  
Großer A-Wagen 65, 232, 257, 282  
Großer Rollcontainer 111, 285  
Grundplatte Edelstahl 1.5x606x856mm lasergeschnitten 206  
Gummistopfen - Ø22x7 - schwarz 139

## H

- Halterung - Aufhängearm für C-Profil 144
- Halterung für Auf-/Ab-Bedienung Linak 90gr 203
- Handgriff M8x30 schwarz 178
- Handgriff M8x30 Verstellbar schwarz 175
- Hebe- und Senktisch mit Neigefunktion - Erg-O-Lift 300 - Flex 37, 154, 165, 220
- Hebebühne - Lift-O-Let 390 | Robust & Ergonomisch 42, 151, 264
- Hebetisch - 1100x600 mm 40, 166, 268
- Hebetisch aus Edelstahl - 500x600 mm 41, 151, 270
- Hochrollcontainer - robuste und hohe Lagerlösung 109, 281
- Honorar 174
- Hubtisch mit Neigung - Lift-O-Let 120 Special 41, 166, 263
- Hängerahmen für Fässer - 1000x750x1065mm 92, 239
- Hängeregal auf Rädern - Modell 2 14, 89, 272
- Hängeregal auf Rädern mit 2 Hängestangen - Modell 4 15, 90, 272
- Hängeständer auf Nivellierschuh - Modell 1 14, 89
- Höhenverstellbare Monitorhalterung aus Edelstahl - Deckenmontage 152, 160
- Höhenverstellbarer Abfallbehälter mit Deckel - Modell 3 81
- Höhenverstellbarer Rolltisch - 600 x 500 mm 101, 236, 259
- Höhenverstellbarer Tisch - 1200x600mm - Duo-Let 3070 27, 162, 253
- Höhenverstellbarer Tisch - Duo-Let 3070 27
- Höhenverstellbarer Tisch - Duo-let 3070 - Modell 1 7, 23, 183
- Höhenverstellbarer Tisch - Erg-O-Lift 300 - Doppelte Neigung 36, 164, 220
- Höhenverstellbarer Tisch - Erg-O-Lift 300 - Modell 1 25
- Höhenverstellbarer Tisch - Erg-O-Lite 12, 28, 255
- Höhenverstellbarer Tisch aus Edelstahl - Erg-O-Let 310 - 1600x700 mm 29, 149
- Höhenverstellbarer Tisch aus Edelstahl auf Rollen - 1500x600 mm - Erg-O-Let 312 - IPX6 29, 149, 269
- Höhenverstellbarer Tisch mit Aufbauten und Schublade - Duo-Let 3070 26
- Höhenverstellbarer Tisch mit Kippfunktion - Erg-O-Lift 300 - Modell 2 11, 33, 215
- Höhenverstellbarer Tisch mit Neigefunktion - 900x600mm - Duo-Let 3070 35, 256
- Höhenverstellbarer Tisch mit Neigefunktion - Erg-O-Lift 300 - 2100x1560mm 34, 216
- Höhenverstellbarer Tisch mit Neigefunktion - Erg-O-Lift 300 - 2130 x 1560 mm 37, 221
- Höhenverstellbarer Tisch mit Neigungsfunktion - 1800x1000 mm - Erg-O-Let 312 38, 221
- Höhenverstellbarer Tisch mit Neigungsfunktion - 2100x1000 mm - Erg-O-Lift 300 36, 164, 219, 230, 257
- Höhenverstellbarer Tisch mit Neigungsfunktion - 4000x750mm - Erg-O-Lift 300 35, 219
- Höhenverstellbarer Tisch mit Neigungsfunktion - Erg-O-Let 312 - 1000x600mm 34, 163, 218
- Höhenverstellbarer Tisch mit Rollen - 2400x750 mm - Erg-O-Let 310 28, 165, 231
- Höhenverstellbarer Tisch mit Schublade - Duo-Let 3070 26
- Höhenverstellbares Abfallregal - Modell 1 80
- Höhenverstellbares Abfallregal - Modell 2 80
- Höhenverstellbares Abfallregal mit Deckel - Modell 4 81, 250, 273

## I

- Industrieller Kaffeeschrank - 440 x 650 x 945 mm 4
- Industrieller Kaffeeschrank - 860 x 560 x 850 mm 3

## K

- Kabelwagen mit Grundplatte 56, 222
- Kartonwagen mit 5 Aufhängern - 600 x 550 x 940 mm 63
- Katafalk 2080x700x500-900mm 51, 268

Katze für C-Profil 22mm - Doppelrad 141  
Katze für C-Profil 22mm - einzelnes Rad 142  
Klebeband / Liner Ständer 192  
Kleiderständer auf Nivellierfuß mit 2 Kleiderstangen - Modell 3 15, 90  
Kleiner Ausziehtisch - 600 x 400 x 900 mm 47, 249  
Kleiner Gitterkäfig 106, 251, 278  
Kleiner Kommissionierwagen 69, 231  
Kleiner Rollcontainer 110, 285  
Klemmhalter für Papier - für Whiteboard 144  
Knöchelablage aus rostfreiem Stahl 1,5 mm lasergeschnitten 211  
Kommissionierbox 250x148x130 (DxBxH) grau 134  
Kommissionierbox 300x115x100 (DxBxH) blau 146  
Kommissionierbox 300x230x150 (DxBxH) grau 145  
Kommissionierwagen mit 4 Etagen - 1270x660x1700 mm 71  
Kommissionierwagen mit 6 Fächern - 760x450x1400 mm 70, 235  
Kommissionierwagen mit 9 Fächern - 1080x450x1400 mm 70, 235, 283  
Kommissionierwagen mit Akku und Hebe-/Senkfunktion - 960 x 650 mm 68  
Kommissionierwagen mit Federn - 850x450x800 mm 71, 240  
Kommissionierwagen mit Hebebank 69, 155, 266  
Korbwagen mit 15 Körben - 1440x600x1750mm 74, 276  
Kragarmregal auf Rädern 94

## **L**

LA31 250mm 12V Linak Antrieb 126  
LA31 300mm 12V Linak Antrieb 118  
LA31 400mm 12V Linak Antrieb vip 126  
LA31 450mm 12V Linak Antriebsbein 119  
Lagerregal auf Rädern - 1250x800x1700 mm 96, 227, 252  
Lagerregal mit 4 Fächern - 900x555x1500mm 62, 238, 260  
Lagerwagen - 1015x660x1700mm - U100 62  
Lagerwagen mit verstellbarem Fach 61, 234, 258  
Lastenwagen 58, 283  
Linak Antrieb DL12 Säule 117  
Linak Bluetooth-Dongle 120  
Linak Lithium Batterie 2.15Ah/52Wh 24V DC 123  
Linak Lithium-Akku 2,85 Ah 25,3-25,7V DC 124

## **M**

Mappenhalter - 320x145x250 mm grau R7004 145  
Maschinenschuh Ø55 schwarz 33-D55M10x30 1 174  
Modul Treppe / Leiter KIEFEL KMD 157, 239  
Modulare Workstation 4, 21  
Monitorhalter mit Arm - für Rückensäule 138  
Montageplatte für Fernsteuerung mit Magnet Linak 200  
Montagesatz M8 mit Feder für die hintere Säule 143  
Montagestation auf Rädern mit Kabelhaltern und Hebe-/Senkfunktion 56, 222  
Montagewinkel für Hubsäule Linak DL2 205  
Motorkabel 0,2m Linak 121  
Motorkabel 0,5m Linak 122  
Motorkabel 1,55m Linak 121  
Motorkabel 1.0m Linak 125  
Multifunktionaler Etikettierwagen 182  
Möbelwagen mit Spanngurten 18, 50, 232

## **N**

Netzwerkkabel 0,3m 8-polig RJ45 Linak 120

## **O**

Open-Front-Rollcontainer 111, 284

Open-Side-Rollcontainer 109, 226

## **P**

Packstation 98, 155, 236

Packständer mit Taschenhalter auf Rädern 98, 237

Packtisch auf Rädern - flexible und robuste Werkbank 44, 167, 242

Packtischgestell - robuster und mobiler Arbeitsplatz 44, 240

Perforiertes Blech 9x9mm Löcher 7% Luft 195

Platte 20mm 600x110mm 170, 211

Platte 20mm 600x310mm 208

Platte 2mm 555x325mm 191

Platte 3mm 555x465 193

Platte 5mm 75x75mm Auflage 173

Platte aus rostfreiem Stahl 3x1000x2000mm 196

Platte für Neigung mit Löchern 5mm 179

Platte für Positionsanschlag 176

Platte in 10mm. 103x270mm 201

Plattenlift - Erg-O-Lift 300 158

POM-Rolle mit Kugellager 180, 183

Positionierbolzen ohne Anschlag M12x1,5 Gewinde 171

Profilführung aus Edelstahl 1.5x25x25x600mm 201

Profilführung aus Edelstahl 1.5x25x25x608mm 199

Profilführung aus Edelstahl 1.5x25x50x100mm 204

Profilrohr 25x25x1,5 Edelstahl gebürstet 188

## **Q**

Querlenker 700 mm R7004 136

## **R**

Randstreifen schwarz, Klemmbreite von 1-2mm 194

Regalwagen für große Bauteile 96, 253

Regalwagen mit 3 Etagen - 1200x600x1450mm 61

Rollbarer Tisch mit 2 Ablagen - 080R11 - Modell 1 17, 100, 224, 249

Rollbarer Tisch mit 3 Ablagen - 1000x500x1000mm - 088R20 101, 233, 258

Rollbarer Tisch mit Schleifenrand - 089R21S 102, 243, 261

Rollbarer Tisch mit Schubstange - 080R11 - Modell 2 100, 225, 250

Rollcontainer mit 2 Fächern 108, 225, 251, 280

Rollcontainer mit abklappbarer Front 108, 280

Rollen Ø100 UER 100x34-Ø12 - lose 132

Rollenaufgewagen 66, 259

Rollstand Flex 86, 154, 229

Rollstand Flex Einzel 87, 255

Rollständer komplett - 1350 mm Kern 177

Rolltisch aus Edelstahl mit Schiebestange - 600x400mm 180

Rolltisch mit hoher Wackelkante - mit Filz bezogen 102, 241

Rolltisch mit Wackelkante - 084R15 103, 242, 261

Rostfreies Stahlblech 1.5x1000x2000mm 194

Rundstahl Ø8 rostfrei kaltgezogen geschliffen 191

Rückenlehne grau - 1446x25x50x2 mm R7004 140

## S

Scharnierhalterung aus Edelstahl für Regalböden. 165x305mm. Regaljungge 185

Scharnierschloss - Zunge 45x16x8 mm 139

Scheibe mit Löchern Ø130x5mm 188

Schneiden Sie die Halterungsplatte in 10mm 198

Schrankwagen - 1230 x 630 x 1250 mm 3, 269

Schubladenelement 3x100mm mit Aufhängung 198

Schürze für Katafalk 2080x700 208

Sitz-Steh-Tisch mit Kippfunktion - Erg-O-Let 310 - Modell 1 9, 31, 213

Sitz-Steh-Tisch mit Kippfunktion - Erg-O-Let 310 - Modell 2 9, 31, 213

Sitz-Steh-Tisch mit Kippfunktion - Erg-O-Let 310 - Modell 3 10, 32, 214

Sitz-Steh-Tisch mit Kippfunktion - Erg-O-Let 310 - Modell 4 10, 32, 214

Sitz-Steh-Tisch mit Kippfunktion - Erg-O-Lift 300 - Modell 1 11, 33, 162, 215

Stahlregal 670x300 mm R7004 142

Stahlregal 900x300 mm R7004 141

Stahlregal grau R7004 670x210 mm mit Endplatten 147

Stahlregal grau R7004 900x210 mm mit Endplatten 135

Steuergerät Linak CBD6S 2 Kanäle 200W 123

Steuerung für Linak 1 ref. m/Speicher 119

Steuerung für Linak auf/ab DPF1K00 116

Steuerung für Linak auf/ab wasserdicht TP1 116

Steuerung für Linak up/down 2 ref. u/memory 124

Stifthalter - Set 146

Stopfen Ø36xM16-25 Stahl 235 Übergröße 186

Ständer für Aufwickler 51, 158, 241

Ständer für Schutzhelme - 2-teilig - 780 x 470 x 1600 mm 85, 227

Ständer für Schutzhelme - mit Wandhalterung - 250 x 230 x 1200 mm 85, 228, 254, 266

## T

Tastatur- und Monitorhalterung mit Arm - für Rückensäule 136

Tastaturhalter mit Arm - für hintere Säule 138

Tente-Räder Ø160 mit Bremsen 3470UFP160P63 132

Tente-Räder Ø200 mit Bremsen 3470UFP200P63 131

Tente-Räder Ø50 mit Bremse 2475PI050P30-11 mittig montiert 130

Textilwagen - Großes Modell 204

Textilwagen Klein 73, 275

Textilwagen mit klappbarem Griff 171

Transportkäfig 207

Transportkäfig 1300x1220x840mm 113, 279

Transportkäfig für Gasflaschen 113, 279

## V

Verschiedene gekaufte Artikel 192

Verstärkung für Pos-Anschlag 5x20mm 182

## W

Waageblock für C-Profil 0,6-1,5 kg 137

Wagen für Karton - 600x400x940mm 60, 233, 282

Wanne 85 Liter weiß 80x55x33cm 187

Wannenwagen mit Schubbügel 54, 267

Welle Ø25 x 132mm 206

Werkbank / QA-Station 21, 262  
Werkzeugtafel 480x670 mm R7024 134  
Werkzeugtafel 480x900 mm R7024 143  
Werkzeugtafel auf Rädern 84, 217  
Werkzeugtafelhaken-Set 24 Teile 137  
Werkzeugwagen mit Hebebank 52, 159, 263

## **Z**

Zeltrollen Ø160 feststehend 3478UFP160P63 189  
Zeltrollen Ø160 m/Bremsen 3477UFP160P63 130  
Zeltrollen Ø200 feststehend 3478UFP200P63 131

## **Ø**

Ø150 - Schwenkbarer PNP (weiches Rad) - Tente 2477 129  
Ø150 - Schwenkbarer PNP mit Bremsen (weiche Räder) - Tente 2470 129  
Ø60x2 Präzisionsgeschweißtes Stahlrohr 170