

JAS | Produktion- og
Procesoptimering

Produktkatalog 2026

TABLE OF CONTENTS

Standard Produkte	3
Werkbänke	4
Kleiderbügelständer	11
Wagen	14
Tische	16
Workstations	17
Höhenverstellbare Tische	19
Höhenverstellbare Werkbänke	27
Hebetische	36
Packtische	40
Extraktion Tabellen	42
Transportwagen	45
Andere Trolleys	46
Faltenbalg-Wagen	50
Kabelfahrwerke	52
Ladewagen	54
Lagerwagen	56
Blechkarren	61
Kommissionierwagen	64
Textil-Wagen	69
Halterungen & Gestelle	72
A-Rahmen	73
Abfalleimer	76
Andere Stände	80
Kleiderständer	85
Abzweigregale	90
Lagerregale	92
Verpackungsgestelle	94
Rollwagen	96
Transportkäfige & Gitterwagen	101
Käfige aus Mesh	102
Rollcontainer	104
Transportkäfige	109
Zubehör	111

Linak Zubehör	112
TENTE Räder	124
Zubehör für höhenverstellbaren Tisch	129
Edelstahlprodukte	144
Sonderprodukte	149
ESD-Produkte	157
Undefiniert	164
Installation der Schalttafel	208
Lager & Logistik	217
Artikel auf Lager	238
Produktion & Montage	240
Gesundheitssektor	258
Textilindustrie	264
Transport	270

STANDARD PRODUKTE

WERKBÄNKE

HÖHENVERSTELLBARER TISCH - DUO-LET 3070 - MODELL 1



Dieser höhenverstellbare Tisch (Duo-let 3070 - Modell 1) ist eine stabile und ergonomische Werkbank für Produktion, Montage und Werkstatt. Der Tisch ist in den Größen 1600×800 mm, 1800×800 mm und 2000×800 mm erhältlich und bietet reichlich Arbeitsfläche für kleine und große...

Størrelser	1600x800mm, 1800x800mm, 2000x800mm
ca. vægt	50kg
Løftekapacitet	200kg
Bordplade	Laminat-Arbeitsplatte 22mm (ABS-Kante)
Løftesøjler	2 Stück DL6 – 650 slg.

[Læs blot](#)

Artikelnummer: 0101305005



ABSENKTISCH MIT AUFBAU - DUO-LET 3070 - MODELL 2

Dieser höhenverstellbare Tisch mit Standardauszug (Duo-Let 3070 - Modell 2) ist ein kompletter Arbeitsplatz für Montage-, Produktions- und Werkstattumgebungen, in denen Ordnung und Zugänglichkeit von Werkzeugen wichtig sind. Der Tisch ist in den Größen 1600×800 mm, 1800×800 mm und...

Størrelser	1600x800mm, 1800x800mm, 2000x800mm
ca. vægt	70kg
Løftekapacitet	400kg
Løftesøjler	4 Stück DL6 – 650 slg.
Bordplade	Laminat-Arbeitsplatte 22mm (ABS-Kante)

[Læs blot](#)

Artikelnummer: 0101305003-2



ABSENKTISCH MIT AUFBAU - DUO-LET 3070 - MODELL 3

Dieser höhenverstellbare Tisch mit Verlängerung (Duo-Let 3070 - Modell 3) ist ein kompletter und professioneller Arbeitsplatz für Montage und Produktion, wo Organisation und Effizienz entscheidend sind. Der Tisch ist in den Größen 1600×800 mm, 1800×800 mm und 2000×800 mm erhältlich und...

Størrelser	1600x800mm, 1800x800mm, 2000x800mm
ca. vægt	75kg
Løftekapacitet	400kg
Bordplade	Arbeitsplatte aus Laminat 22mm (ABS-Kante)
Løftesøjler	4 Stück DL6 – 650 Stk.

[Læs blø](#)

Artikelnummer: 0101305003-3



ABSENKTISCH MIT AUFBAU - DUO-LET 3070 - MODELL 4

Dieser Hubtisch mit Aufbau (Duo-Let 3070 – Modell 4) ist ein voll ausgestatteter Arbeitsplatz für Montage und Produktion, wo Ergonomie, Stabilität und hohe Tragfähigkeit entscheidend sind. Der Tisch ist in den Größen 1600×800 mm, 1800×800 mm und 2000×800 mm erhältlich und verfügt...

Størrelser	1600x800mm, 1800x800mm, 2000x800mm
ca. vægt	100kg
Løftekapacitet	400kg
Løftesøjler	4 Stück DL6 – 650 slg.
Bordplade	Laminat-Arbeitsplatte 22mm (ABS-Kante)

[Læs blø](#)

Artikelnummer: 0101305003-4

SITZ-STEHTISCH MIT KIPPFUNKTION - ERG-O-LET 310 - MODELL 1



Dieser höhenverstellbare Tisch mit Neigefunktion ist das erste von vier Modellen der Serie. Der Tisch ist mit Hebe-, Senk- und Neigefunktionen ausgestattet.

Størrelser	1600x800mm, 1800x800mm, 2000x800mm
ca. vægt	105kg
Løftekapacitet	400kg
Løftesøjler	2 Stk. LA31 – 450 slg. 1 Stk. Kippantrieb 400 slg.
Vip-Funktion	Bis zu 80°.
Frontkant	50 mm über dem Rahmen – Verschraubt, abnehmbar.
Bordplade	Arbeitsplatte aus Laminat 22mm (ABS-Kante)
Maksimal vippekapacitet	200kg pro Kippantrieb

[Læs blot](#)

Artikelnummer: 104310003-1

SITZ-STEHTISCH MIT KIPPFUNKTION - ERG-O-LET 310 - MODELL 2



Dieser höhenverstellbare Tisch mit Neigefunktion ist das zweite von vier Modellen der Serie. Der Tisch ist mit einer Hebe-, Senk- und Neigefunktion sowie Rollen ausgestattet, die in der untersten Position verwendet werden.

Størrelser	1600x800mm, 1800x800mm, 2000x800mm
ca. vægt	110kg
Løftekapacitet	400kg
Bordplade	Laminat-Arbeitsplatte 22mm (ABS-Kante)
Vip-Funktion	bis zu 80°
Løftesøjler	2 Stk. LA31 – 450 slg. 1 Stk. Kippantrieb 400 slg.
Frontkant	50 mm über dem Rahmen – Verschraubt, abnehmbar.
Hjul	Ø75
Maksimal vippekapacitet	200 kg pro Neigungsaktuator

[Læs blot](#)

Artikelnummer: 104310003-2



SITZ-STEHTISCH MIT KIPPFUNKTION - ERG-O-LET 310 - MODELL 3

Dieser höhenverstellbare Tisch mit Neigefunktion ist das dritte von vier Modellen der Serie. Der Tisch ist mit Hebe-, Senk- und Neigefunktionen, Rollen, die in der untersten Position verwendet werden, und Kabelauslässen für einen optimierten Arbeitsablauf ausgestattet.

Størrelser	1600x800mm, 1800x800mm, 2000x800mm
ca. vægt	112kg
Løftekapacitet	400kg
Løftesøjler	2 Stk. LA31 – 450 slg. 1 Stk. Kippantrieb 400 slg.
Hjul	Ø75
Bordplade	Laminat-Arbeitsplatte 22mm (ABS-Kante)
Frontkant	50 mm über dem Rahmen – Verschraubt, abnehmbar.
Maksimal vippekapacitet	200kg pro Kippantrieb

[Læs blø](#)

Artikelnummer: 104310003-3



SITZ-STEHTISCH MIT KIPPFUNKTION - ERG-O-LET 310 - MODELL 4

Dieser höhenverstellbare Tisch mit Neigefunktion ist das vierte von vier Modellen der Serie. Der Tisch ist mit Hebe-, Senk- und Neigefunktionen, Rollen, die in der untersten Position verwendet werden, Kabelauslässen für einen optimierten Arbeitsablauf und einem Montagerahmen für den Aufbau...

Størrelser	1600x800mm, 1800x800mm, 2000x800mm
ca. vægt	120kg
Løftekapacitet	400kg
Løftesøjler	2 Stk. LA31 – 450 slg. 1 Stk. Kippantrieb 400 slg.
Vip-Funktion	Bis zu 80°.
Frontkant	50 mm über dem Rahmen – Verschraubt, abnehmbar.
Hjul	Ø75
Bordplade	Laminat-Arbeitsplatte 22mm (ABS-Kante)
Kabelhalter udhæng	2x400mm
Påbygningsramme	für Aufbauten
Maksimal vippekapacitet	200kg pro Kippantrieb

[Læs blø](#)

Artikelnummer: 104310003-4



SITZ-STEHTISCH MIT KIPPFUNKTION - ERG-O- LIFT 300 - MODELL 1

Höhenverstellbarer Tisch mit Neigefunktion. Höhe 780-1280 mm, Neigung bis zu 80°, Tragkraft 400 kg und Gewicht 125 kg. 15 mm Birkensperrholz (Folie/Film) und Bluetooth-Bedienung. Idealer Kipptisch/Montagetisch in der Produktion.

Størrelser	1600x800mm, 1800x800mm, 2000x800mm
ca. vægt	125kg
Løftekapacitet	400kg
Bordplade	15 mm Birkensperrholz Film/Folie
Maksimal vippekapacitet	200kg pro Kippantrieb
Vip-Funktion	Bis zu 80°.
Løftesøjler	2 DL2 – 500 slg (heben/senken), 2 LA31 – 400 slg.
Frontkant	50 mm über dem Rahmen – verschraubt
Betjening	Phasenmontierter und handgehaltener Bluetooth- Betrieb

[Læs blot](#)

Artikelnummer: 0104300002



HÖHENVERSTELLBARER TISCH MIT KIPPFUNKTION - ERG-O-LIFT 300 - MODELL 2

Størrelser	1600x800mm, 1800x800mm, 2000x800mm
ca. vægt	125kg
Løftekapacitet	400kg
Maksimal vippekapacitet	200kg pro Kippantrieb
Vip-Funktion	Bis zu 80°.
Bordplade	15 mm Birkensperrholz Film/Folie
Løftesøjler	2 DL2 – 500 slg (heben/senken), 2 LA31 – 400 slg.
Hjul	4 x Ø100 Lenkrollen mit Bremsen

[Læs blot](#)

Artikelnummer: 0104300002-2

HÖHENVERSTELLBARER TISCH - ERG-O-LITE



Størrelser	1600x800mm, 1800x800mm, 2000x800mm
ca. vægt	46kg
Bordplade	Laminat-Arbeitsplatte 22mm (ABS-Kante)
Løftekapacitet	160kg
Løftesøjler	2 Stück DL6 – 650 slg.

[Læs bløf](#)

Artikelnummer: 0202000050-1

KLEIDERBÜGELSTÄNDER



HÄNGESTÄNDER AUF NIVELLERSCHUH - MODELL 1

Dieses Hängeregal am Stilschuh (Modell 1) ist eine stabile und einfache Lösung zum Aufhängen von Kleidung, Textilien oder anderen Gegenständen in Geschäften, Lagern, Ausstellungsräumen und Produktionsumgebungen. Das Regal funktioniert sowohl als Kleiderständer als auch als Kleiderständer...

Størrelser	1500x500x1600mm, 2000x500x1600mm
ca. vægt	
Maksimal Belastning	100kg pro Aufhängestange
Bøjlestang	Ø30

[Læs blø](#)

Artikelnummer: 1804003001-1



KLEIDERSTÄNDER AUF RÄDERN - MODELL 2

Dieser Kleiderständer auf Rädern (Modell 2) ist eine mobile und robuste Lösung zum Aufhängen von Kleidung in Geschäften, Lagern, Ausstellungsräumen und Verpackungsbereichen. Das Regal funktioniert sowohl als Kleiderständer als auch als Kleiderständer und ist ideal, wenn die Kleidung...

Størrelser	1500x500x1600mm, 2000x500x1600mm
ca. vægt	9kg
Maksimal Belastning	100kg pro Aufhängestange
Bøjlestang	Ø30
Hjul	Ø100

[Læs blø](#)

Artikelnummer: 1804003001



KLEIDERSTÄNDER AUF NIVELLIERFUSS MIT 2 KLEIDERSTANGEN - MODELL 3

Dieser Kleiderbügelständer mit 2 Bügelstangen (Modell 3) ist ein stabiler und platzoptimierter Kleiderständer für die professionelle Aufhängung von Kleidung in Geschäften, Lagern und Ausstellungsräumen. Mit zwei Bügelstangen (Ø30×2) erhalten Sie deutlich mehr Aufhängekapazität und...

Størrelser	1500x500x1600mm, 2000x500x1600mm
ca. vægt	12.3kg
Maksimal Belastning	100kg pro Aufhängestange
Bøjlestang	Ø30×2

[Læs blot](#)

Artikelnummer: 18040030014-1



KLEIDERSTÄNDER AUF RÄDERN MIT 2 KLEIDERSTANGEN - MODELL 4

Dieser Kleiderständer auf Rädern mit 2 Bügelstangen (Modell 4) ist eine mobile und kapazitätsstarke Lösung für das professionelle Aufhängen, Sortieren und den internen Transport von Kleidung. Das Regal funktioniert sowohl als Kleiderständer als auch als Kleiderablage. Mit zwei...

Størrelser	1500x500x1600mm, 2000x500x1600mm
ca. vægt	10.5kg
Maksimal Belastning	100kg pro Aufhängestange
Bøjlestang	2x Ø30×2
Hjul	Ø100

[Læs blot](#)

Artikelnummer: 18040030014

WAGEN



ROLLBARER TISCH MIT 2 ABLAGEN - 080R11 - MODELL 1

Robuster Standardwagen 900x550x900 mm mit 2 Etagen. Ideal für Lager, Produktion und Logistik - mobile Lösung für effizienten Transport und Lagerung.

Størrelser	500x400x900 mm, 1200x600x900 mm, 900x550x900 mm
ca. vægt	20kg
Maksimal Belastning	200kg
Højde til 1. hylde	210mm
Højde til 2. hylde	900mm
Hyldeplade	16mm Melamin
Hjul	Ø100, Ø75

[Læs blot](#)

Artikelnummer: 080R11



TISCHE



WORKSTATIONS



WERKBANK / QA-STATION

Stabile Werkbank für die Produktion

Produktspezifikationen:

Abmessungen: 1600x800x800 mm
Arbeitsplatte: 24 mm graue Laminat-Arbeitsplatte
Regalplatte: 10 mm graue Melaminplatte
Pulverbeschichtung: RAL-Farbe Ihrer Wahl

Zubehör:

System der hinteren Säule
Zeichner

...

Størrelser	1600x800x800mm
ca. vægt	266kg
Maksimal Belastning	400kg
Hyldeplade	10mm Melamin
Bordplade	24mm Laminat

[Læs blot](#)

Artikelnummer: 1200000117



HÖHENVERSTELLBARE TISCHE

HÖHENVERSTELLBARER TISCH - DUO-LET 3070 - MODELL 1



Dieser höhenverstellbare Tisch (Duo-let 3070 - Modell 1) ist eine stabile und ergonomische Werkbank für Produktion, Montage und Werkstatt. Der Tisch ist in den Größen 1600×800 mm, 1800×800 mm und 2000×800 mm erhältlich und bietet reichlich Arbeitsfläche für kleine und große...

Størrelser	1600x800mm, 1800x800mm, 2000x800mm
ca. vægt	50kg
Løftekapacitet	200kg
Bordplade	Laminat-Arbeitsplatte 22mm (ABS-Kante)
Løftesøjler	2 Stück DL6 – 650 slg.

[Læs blot](#)

Artikelnummer: 0101305005



ABSENKTISCH MIT AUFBAU - DUO-LET 3070 - MODELL 2

Dieser höhenverstellbare Tisch mit Standardauszug (Duo-Let 3070 - Modell 2) ist ein kompletter Arbeitsplatz für Montage-, Produktions- und Werkstattumgebungen, in denen Ordnung und Zugänglichkeit von Werkzeugen wichtig sind. Der Tisch ist in den Größen 1600×800 mm, 1800×800 mm und...

Størrelser	1600x800mm, 1800x800mm, 2000x800mm
ca. vægt	70kg
Løftekapacitet	400kg
Løftesøjler	4 Stück DL6 – 650 slg.
Bordplade	Laminat-Arbeitsplatte 22mm (ABS-Kante)

[Læs blot](#)

Artikelnummer: 0101305003-2



ABSENKTISCH MIT AUFBAU - DUO-LET 3070 - MODELL 3

Dieser höhenverstellbare Tisch mit Verlängerung (Duo-Let 3070 - Modell 3) ist ein kompletter und professioneller Arbeitsplatz für Montage und Produktion, wo Organisation und Effizienz entscheidend sind. Der Tisch ist in den Größen 1600×800 mm, 1800×800 mm und 2000×800 mm erhältlich und...

Størrelser	1600x800mm, 1800x800mm, 2000x800mm
ca. vægt	75kg
Løftekapacitet	400kg
Bordplade	Arbeitsplatte aus Laminat 22mm (ABS-Kante)
Løftesøjler	4 Stück DL6 – 650 Stk.

[Læs blø](#)

Artikelnummer: 0101305003-3



ABSENKTISCH MIT AUFBAU - DUO-LET 3070 - MODELL 4

Dieser Hubtisch mit Aufbau (Duo-Let 3070 – Modell 4) ist ein voll ausgestatteter Arbeitsplatz für Montage und Produktion, wo Ergonomie, Stabilität und hohe Tragfähigkeit entscheidend sind. Der Tisch ist in den Größen 1600×800 mm, 1800×800 mm und 2000×800 mm erhältlich und verfügt...

Størrelser	1600x800mm, 1800x800mm, 2000x800mm
ca. vægt	100kg
Løftekapacitet	400kg
Løftesøjler	4 Stück DL6 – 650 slg.
Bordplade	Laminat-Arbeitsplatte 22mm (ABS-Kante)

[Læs blø](#)

Artikelnummer: 0101305003-4

HÖHENVERSTELLBARER TISCH - ERG-O-LIFT 300 - MODELL 1

Schwere elektrische Werkbank mit Höhenverstellung, 50 mm Feiltischplatte. Gewicht ca. 135 kg und Tragfähigkeit von 400 kg. Perfekt als Arbeitsplatz und ergonomischer Tisch für Montage und Produktion.

Størrelser	1600x800mm, 1800x800mm, 2000x800mm, 2500x800mm
ca. vægt	135kg
Løftekapacitet	400kg
Bordplade	50mm Ablagetischplatte
Løftesøjler	2 Stück DL2 - 500kg (Heben/Senken)

[Læs blot](#)

Artikelnummer: 0101300006

ABSENKTISCH MIT AUFBAU - ERG-O-LIFT 300 - MODELL 2

Höhenverstellbarer Tisch mit Aufbau - Modell 2 Hochbelastbare elektrische Werkbank mit Höhenverstellung, 50 mm starker Ablagefläche und stabilem Aufbau zur Montage von Leuchten, Regalen, Displayarmen und Werkzeugtafeln. Gewicht 165 kg und Tragfähigkeit 400 kg. Perfekt als Arbeitsplatz und...

Størrelser	1600x800mm, 1800x800mm, 2000x800mm, 2500x800mm
ca. vægt	165kg
Løftekapacitet	400kg
Bordplade	50mm Ablagetischplatte
Løftesøjler	2 Stück DL2 - 500kg (Heben/Senken)

[Læs blot](#)

Artikelnummer: 0101300003





HÖHENVERSTELLBARER TISCH MIT SCHUBLADE - DUO-LET 3070

Størrelser	1600x800mm, 1800x800mm, 2000x800mm
ca. vægt	80kg
Løftekapacitet	400kg
Løftesøjler	4 Stück DL6 – 650 slg.
Bordplade	Laminat-Arbeitsplatte 22mm (ABS-Kante)
Skuffer	1 Schublade auf Schienen

[Læs blot](#)

Artikelnummer: N / A



HÖHENVERSTELLBARER TISCH MIT AUFBAUTEN UND SCHUBLADE - DUO-LET 3070

Størrelser	1600x800mm, 1800x800mm, 2000x800mm
ca. vægt	100kg
Løftekapacitet	400kg
Løftesøjler	4 Stück DL6 – 650 slg.
Bordplade	Laminat-Arbeitsplatte 22mm (ABS-Kante)
Skuffer	1 Schublade auf Schienen

[Læs blot](#)

Artikelnummer: 0101305002

HÖHENVERSTELLBARER TISCH - 1200X600MM - DUO-LET 3070



Höhenverstellbarer Tisch - 1200x600 mm.
Kompakte und ergonomische Werkbank mit
elektrischer Höhenverstellung. Solide
Stahlkonstruktion mit 2 DL6-Hubsäulen, 200 kg
Tragkraft und 60 kg Gewicht. Ideal als Arbeitsplatz in
Montage, Werkstatt und Produktion.

Størrelser	1200x600mm
ca. vægt	60kg
Løftekapacitet	200kg
Løftesøjler	2 Stück DL6 – 650 slg.

[Læs blot](#)

Artikelnummer: N / A

HÖHENVERSTELLBARER TISCH - DUO-LET 3070



Størrelser	1600x800mm, 1800x800mm, 2000x800mm
ca. vægt	75kg
Løftekapacitet	400kg
Løftesøjler	4 Stück DL6 – 650 slg.

[Læs blot](#)

Artikelnummer: N / A



HÖHENVERSTELLBARER TISCH - ERG-O-LITE

Størrelser	1600x800mm, 1800x800mm, 2000x800mm
ca. vægt	46kg
Bordplade	Laminat-Arbeitsplatte 22mm (ABS-Kante)
Løftekapacitet	160kg
Løftesøjler	2 Stück DL6 – 650 slg.

[Læs blø](#)

Artikelnummer: 0202000050-1

HÖHENVERSTELLBARER TISCH MIT ROLLEN - 2400X750 MM - ERG-O-LET 310



Höhenverstellbarer Tisch mit Rollen - 2400x750 mm. Ergonomische Werkbank mit elektrischer Höhenverstellung, schwerer Stahlkonstruktion und Ø100 Rollen für flexible Mobilität. Vorbereitet für die Blechmontage, Tragkraft 400 kg und Gewicht 80 kg. Ideal als Arbeitsplatz in der Montage und...

Størrelser	2400x750mm
ca. vægt	80kg
Maksimal Belastning	400kg
Aktuator	2Stück LA 31 – 450 Stk.
Forberedt til	Montage von Blechteilen
Hjul	Ø100

[Læs blø](#)

Artikelnummer: N / A

HÖHENVERSTELLBARER TISCH AUS EDELSTAHL - ERG-O-LET 310 - 1600X700 MM



Størrelser	1600x700x720-1170mm
ca. vægt	130kg
Bordplade	16mm PA-Platte mit 3mm Edelstahlplatte
Hyldeplade	16mm PA-Platte mit 3mm Edelstahlplatte
Løftesøjler	2Stück LA31 - 450 slg.
Løftekapacitet	400kg
Hjul	4 TENTE 75 schwenkbar 2 mit Bremse, 2 ohne Bremse

[Læs blot](#)

Artikelnummer: 0102003008

Preis: ab 37.850,00 kr.

HÖHENVERSTELLBARER TISCH AUS EDELSTAHL AUF ROLLEN - 1500X600 MM - ERG-O-LET 312 - IPX6



Størrelser	1500x600x700-1000mm
ca. vægt	75kg
Løftekapacitet	275kg
Hjul	Ø125
Geeignet für die Lebensmittelindustrie	✓

[Læs blot](#)

Artikelnummer: 0101312002

Preis: ab 28.950,00 kr.

HÖHENVERSTELLBARE WERKBÄNKE

SITZ-STEHTISCH MIT KIPPFUNKTION - ERG-O-LET 310 - MODELL 1



Dieser höhenverstellbare Tisch mit Neigefunktion ist das erste von vier Modellen der Serie. Der Tisch ist mit Hebe-, Senk- und Neigefunktionen ausgestattet.

Størrelser	1600x800mm, 1800x800mm, 2000x800mm
ca. vægt	105kg
Løftekapacitet	400kg
Løftesøjler	2 Stk. LA31 – 450 slg. 1 Stk. Kippantrieb 400 slg.
Vip-Funktion	Bis zu 80°.
Frontkant	50 mm über dem Rahmen – Verschraubt, abnehmbar.
Bordplade	Arbeitsplatte aus Laminat 22mm (ABS-Kante)
Maksimal vippekapacitet	200kg pro Kippantrieb

[Læs blot](#)

Artikelnummer: 104310003-1

SITZ-STEHTISCH MIT KIPPFUNKTION - ERG-O-LET 310 - MODELL 2



Dieser höhenverstellbare Tisch mit Neigefunktion ist das zweite von vier Modellen der Serie. Der Tisch ist mit einer Hebe-, Senk- und Neigefunktion sowie Rollen ausgestattet, die in der untersten Position verwendet werden.

Størrelser	1600x800mm, 1800x800mm, 2000x800mm
ca. vægt	110kg
Løftekapacitet	400kg
Bordplade	Laminat-Arbeitsplatte 22mm (ABS-Kante)
Vip-Funktion	bis zu 80°
Løftesøjler	2 Stk. LA31 – 450 slg. 1 Stk. Kippantrieb 400 slg.
Frontkant	50 mm über dem Rahmen – Verschraubt, abnehmbar.
Hjul	Ø75
Maksimal vippekapacitet	200 kg pro Neigungsaktuator

[Læs blot](#)

Artikelnummer: 104310003-2



SITZ-STEHTISCH MIT KIPPFUNKTION - ERG-O-LET 310 - MODELL 3

Dieser höhenverstellbare Tisch mit Neigefunktion ist das dritte von vier Modellen der Serie. Der Tisch ist mit Hebe-, Senk- und Neigefunktionen, Rollen, die in der untersten Position verwendet werden, und Kabelauslässen für einen optimierten Arbeitsablauf ausgestattet.

Størrelser	1600x800mm, 1800x800mm, 2000x800mm
ca. vægt	112kg
Løftekapacitet	400kg
Løftesøjler	2 Stk. LA31 – 450 slg. 1 Stk. Kippantrieb 400 slg.
Hjul	Ø75
Bordplade	Laminat-Arbeitsplatte 22mm (ABS-Kante)
Frontkant	50 mm über dem Rahmen – Verschraubt, abnehmbar.
Maksimal vippekapacitet	200kg pro Kippantrieb

[Læs blø](#)

Artikelnummer: 104310003-3



SITZ-STEHTISCH MIT KIPPFUNKTION - ERG-O-LET 310 - MODELL 4

Dieser höhenverstellbare Tisch mit Neigefunktion ist das vierte von vier Modellen der Serie. Der Tisch ist mit Hebe-, Senk- und Neigefunktionen, Rollen, die in der untersten Position verwendet werden, Kabelauslässen für einen optimierten Arbeitsablauf und einem Montagerahmen für den Aufbau...

Størrelser	1600x800mm, 1800x800mm, 2000x800mm
ca. vægt	120kg
Løftekapacitet	400kg
Løftesøjler	2 Stk. LA31 – 450 slg. 1 Stk. Kippantrieb 400 slg.
Vip-Funktion	Bis zu 80°.
Frontkant	50 mm über dem Rahmen – Verschraubt, abnehmbar.
Hjul	Ø75
Bordplade	Laminat-Arbeitsplatte 22mm (ABS-Kante)
Kabelhalter udhæng	2x400mm
Påbygningsramme	für Aufbauten
Maksimal vippekapacitet	200kg pro Kippantrieb

[Læs blø](#)

Artikelnummer: 104310003-4



SITZ-STEHT-TISCH MIT KIPPFUNKTION - ERG-O- LIFT 300 - MODELL 1

Höhenverstellbarer Tisch mit Neigefunktion. Höhe 780-1280 mm, Neigung bis zu 80°, Tragkraft 400 kg und Gewicht 125 kg. 15 mm Birkenperrholz (Folie/Film) und Bluetooth-Bedienung. Idealer Kipptisch/Montagetisch in der Produktion.

Størrelser	1600x800mm, 1800x800mm, 2000x800mm
ca. vægt	125kg
Løftekapacitet	400kg
Bordplade	15 mm Birkenperrholz Film/Folie
Maksimal vippekapacitet	200kg pro Kippantrieb
Vip-Funktion	Bis zu 80°.
Løftesøjler	2 DL2 – 500 slg (heben/senken), 2 LA31 – 400 slg.
Frontkant	50 mm über dem Rahmen – verschraubt
Betjening	Phasenmontierter und handgehaltener Bluetooth- Betrieb

[Læs blot](#)

Artikelnummer: 0104300002



HÖHENVERSTELLBARER TISCH MIT KIPPFUNKTION - ERG-O-LIFT 300 - MODELL 2

Størrelser	1600x800mm, 1800x800mm, 2000x800mm
ca. vægt	125kg
Løftekapacitet	400kg
Maksimal vippekapacitet	200kg pro Kippantrieb
Vip-Funktion	Bis zu 80°.
Bordplade	15 mm Birkenperrholz Film/Folie
Løftesøjler	2 DL2 – 500 slg (heben/senken), 2 LA31 – 400 slg.
Hjul	4 x Ø100 Lenkrollen mit Bremsen

[Læs blot](#)

Artikelnummer: 0104300002-2



HÖHENVERSTELLBARER TISCH MIT NEIGEFUNKTION - ERG-O-LIFT 300 - 2100X1560MM

Størrelser	2100x1560mm
Løftekapacitet	300kg
Bordplade	15 mm Birkenesperrholz Film/Folie
Løftesøjler	2 Stück DL2 – 500 slg – 3 Stück LA31 Kippantrieb – 400 slg.
Vip-Funktion	Bis zu 80°.
Hjul	4 x Ø100 Lenkrollen mit Bremsen
Maksimal vippekapacitet	300kg

[Læs bløf](#)

Artikelnummer: S110524

Preis: ab 49.750,00 kr.



HÖHENVERSTELLBARER TISCH MIT NEIGUNGSFUNKTION - ERG- O-LET 312 - 1000X600MM

Størrelser	1000x600x935-1385mm
ca. vægt	55kg
Løftekapacitet	200kg
Bordplade	15 mm Birkenesperrholz Film/Folie
Vip-Funktion	Bis zu 80°.
Frontkant	150 mm über der Arbeitsplatte
Maksimal vippekapacitet	200kg pro Kippantrieb

[Læs bløf](#)

Artikelnummer: 0102312002



HÖHENVERSTELLBARER TISCH MIT NEIGEFUNKTION - 900X600MM - DUO-LET 3070

Höhenverstellbarer Tisch mit Neigungsfunktion - 900x600x720-1370 mm. Elektrisch höhen- und neigungsverstellbarer Arbeitstisch für Montage- und Präzisionsarbeiten. Robuste Konstruktion mit einer Tragkraft von 50 kg und einem Gewicht von ca. 40 kg. Ideal als Montagetisch, Schaltschranktisch...

Størrelser	900x600x720-1370mm
ca. vægt	40kg
Løftekapacitet	50kg
Hjul	Ø100
Vip-Funktion	bis zu 42°
Maksimal vippekapacitet	50kg

[Læs blø](#)

Artikelnummer: N / A



HÖHENVERSTELLBARER TISCH MIT NEIGUNGSFUNKTION - 2100X1000 MM - ERG-O- LIFT 300

Dieser höhenverstellbare Tisch mit Neigungsfunktion in der Größe 2100x1000 mm ist ein leistungsstarker, ergonomischer Arbeitsplatz, der für schwere industrielle Prozesse, Montage, Produktion und Werkstattarbeiten konzipiert wurde. Der Tisch ist so konstruiert, dass er die Arbeitsumgebung...

Størrelser	2100x1000x700-1000mm
ca. vægt	150kg
Løftekapacitet	400kg
Bordplade	15 mm Birkenperrholz Film/Folie
Vip-Funktion	2 separate Neigungsfunktionen
Maksimal vippekapacitet	200kg pro Kippantrieb

[Læs blø](#)

Artikelnummer: N / A

HÖHENVERSTELLBARER TISCH MIT NEIGUNGSFUNKTION - 4000X750MM - ERG-O-LIFT 300

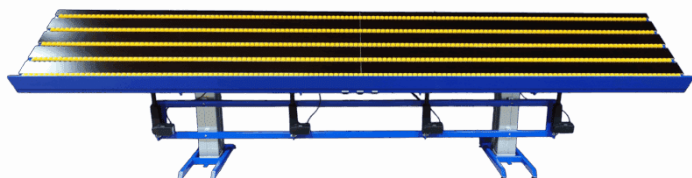

Höhenverstellbarer Tisch mit Kippfunktion - 4000x750mm. Strapazierfähiger Kipptisch mit fünf höhenverstellbaren Rollenschienen, 400 kg Tragkraft und einer Neigung von bis zu 80°. Gewicht 350kg. Ideal als Montage- und Produktionstisch mit elektrischer Höhenverstellung.

Størrelser	4000x750x800-1300mm
ca. vægt	350kg
Løftekapacitet	400kg
Bordplade	15 mm Birkensperrholz Film/Folie
Frontkant	50 mm über der Arbeitsplatte
Vip-Funktion	bis zu 80°
Rulleskiner	5 Teile, die unter der Arbeitsplatte angehoben/abgesenkt werden können
Gasdämpfer	2 Stück - 500 Stück.
Løftesøjler	2 DL2 - 500 slg (Heben/Senken), 4 LA31 - 250 slg (Kippen), 4 Baselift - 100 slg (Rollenbahnen)
Maksimal vippekapacitet	400kg

[Læs blot](#)

Artikelnummer: S110423



ERG-O-LIFT 300 - DOPPELTES VIP

- Größe: 2500x1000 mm
- Tischplatte: 15 mm zweiteilige Wagenrundplatte
- Hebesäulen: 2 Stück DL2 - 500 slg.
- Kippantriebe: 4 Stück LA31 - 400 slg.
- Hubkapazität: 400 kg.
- Möglichkeit, beide Seiten des Tisches parallel oder separat zu kippen
- Verlängerungsrahmen mit hinterem Säulensystem...

Størrelser	2500x1000mm
ca. vægt	180kg
Løftekapacitet	400kg
Bordplade	15 mm Birkensperrholz Film/Folie
Løftesøjler	2 Stück DL2 - 500 slg. 4 Stück LA31 - 400 slg.
Maksimal vippekapacitet	400kg

[Læs blot](#)

Artikelnummer: EOL300-DV



ERG-O-LIFT 300 - FLEX

- Größe: 1180-1880x770 mm
- Tischplatte: 15 mm Birkensperrholz Film/Film
- Vorderkante: 30 mm über der Tischplatte (für 15 mm Tischplatte)
- Längenverstellbar mit arretierbaren Positionierbolzen
- Intervalle von 50 mm
- Starthöhe: 850 mm
- Maximalhöhe: 1350 mm
- Hubkapazität: 200...

Størrelser	1180x1880x760mm
ca. vægt	50kg
Maksimal Belastning	200kg
Bordplade	15 mm Birkensperrholz Film/Folie
Hjul	Ø100
Maksimal vippekapacitet	200kg
Vip-Funktion	Bis zu 80°.

[Læs blot](#)

Artikelnummer: EOL300-FLEX



HÖHENVERSTELLBARER TISCH MIT NEIGEFUNKTION - ERG-O-LIFT 300 - 2130 X 1560 MM

Størrelser	2130 x 1560 mm
Løftekapacitet	300kg
Løftesøjler	2 Stück DL2 - 500 slg - 3 Stück LA31 Kippantrieb - 400 slg.
Vip-Funktion	bis zu 80°
Maksimal vippekapa- citet	300kg
Hjul	4 x Ø100 Lenkrollen mit Bremsen

[Læs blot](#)

Artikelnummer: S110524-A



HÖHENVERSTELLBARER TISCH MIT NEIGUNGSFUNKTION - 1800X1000 MM - ERG-O-LET 312

Höhenverstellbarer Tisch mit Kippfunktion -
1800x800 mm. Solide Werkbank, vorbereitet für die
Blechmontage. Elektrische Hebe-/Senk- und
Neigefunktion, Tragkraft 400 kg und robuste
Stahlkonstruktion. Ideal als Kipptisch, Montagetisch
und Arbeitsplatz in der industriellen Produktion.

Størrelser	1800 x 1000 mm
ca. vægt	105kg
Løftekapacitet	400kg
Vip-Funktion	Bis zu 80°.
Løftesøjler	2 Stück LA 31 - 450 slg.
Forberedt til	Montage von Blechteilen
Maksimal vippekapa- citet	200kg pro Kippantrieb

[Læs blot](#)

Artikelnummer: N / A



HEBETISCHE



ERGONOMISCHER HUBTISCH ERG-O-LIFT 300 SINGLE | ELEKTRISCHER MONTAGETISCH

Ergonomischer Hubtisch mit 300 kg Tragkraft und elektrischer Höhenverstellung. Ideal für Montage und Produktion. Angebot anfordern für ERGO-Lift 300 Single!

Størrelser	600/1200x600x800 mm
ca. vægt	70kg
Løftekapacitet	200kg
Bordplade	16 mm MDF mit aufgeklebter gerillter Gummimatte - 1 Stück 600x600 mm, 2 Stück 600x300 mm
Nedklappelig	Seiten
Batteripakke	Inklusive
Løftesøjler	1 DL2 - 500 Stück.
Hjul	Ø100

[Læs blø](#)

Artikelnummer: 102300002



HUBTISCH MIT NEIGUNG - LIFT-O-LET 120 SPECIAL

Lift-O-Let 120 Special mit Kipp- und Hebefunktion, 120 kg Kapazität. Optimieren Sie Arbeitshöhe und Ergonomie. Erhalten Sie ein unverbindliches Angebot!

Størrelser	1200x800mm
ca. vægt	40kg
Løftekapacitet	120kg
Bordplade	15 mm Birkensperrholz Film/Folie

[Læs blø](#)

Artikelnummer: N / A



HEBETISCH - 1100X600 MM

Robuster Hubtisch - 1100x600 mm mit elektrischer Hebe-/Senkfunktion. Mit einem Gewicht von 25 kg und einer Hubkapazität von 50 kg, mit Ø75 Rollen und 10 mm kompakter Laminat-Tischplatte - ideal für medizinische und industrielle Anwendungen.

Størrelser	1100x600mm
ca. vægt	25kg
Løftekapacitet	50kg
Batteripakke	mit Kontrollen
Bordplade	10mm kompaktes Laminat
Hjul	Ø75

[Læs blø](#)

Artikelnummer: N / A



HEBETISCH AUS EDELSTAHL - 500X600 MM

Kompakter Hubtisch - 500x600 mm mit elektrischer Hebe-/Senkfunktion. Ideal als Arbeitstisch oder "Toilettentisch", mit robuster Konstruktion und präziser Höheneinstellung in Produktion und Montage.

Størrelser	500x600x650x650-1300mm
ca. vægt	42kg
Løftekapacitet	200kg
Løftesøjler	1 DL2 - 500 Stück.
Hjul	Ø100

[Læs blø](#)

Artikelnummer: N / A

HEBEBÜHNE - LIFT-O-LET 390 | ROBUST & ERGONOMISCH



Effiziente Hebebühne mit 200 kg Tragkraft, verstellbarer Höhe (120-480 mm) und mobiler 55 kg Konstruktion. Optimiert die Ergonomie und den Arbeitsablauf.

Størrelser	1200x800x120-480mm
ca. vægt	55kg
Løftekapacitet	200kg

[Læs blot](#)

Artikelnummer: N / A



PACKTISCHE

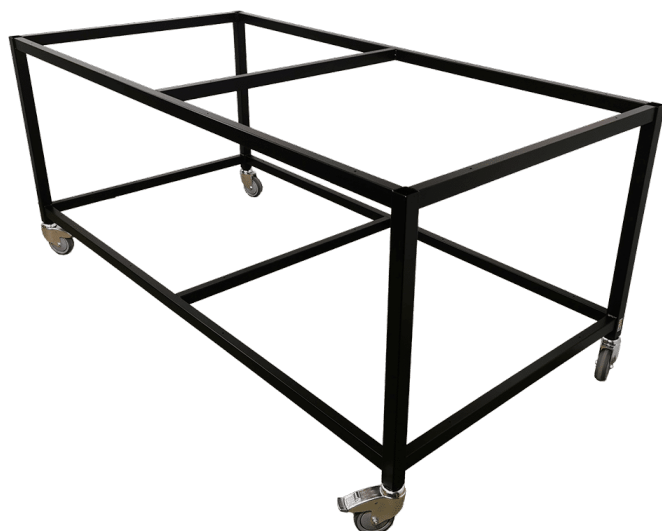

PACKTISCHGESTELL - ROBUSTER UND MOBILER ARBEITSPLATZ

Starkes Packtischgestell mit Rollen - ideal als Arbeits- und Montagetisch. Erhältlich in jeder RAL-Farbe und in Sondergrößen.

Størrelser	2000x1000x840mm
ca. vægt	45kg
Maksimal Belastning	400kg
Forberedt til	Montage von Blechteilen
Hjul	Ø100

[Læs blot](#)

Artikelnummer: N / A



PACKTISCH AUF RÄDERN - FLEXIBLE UND ROBUSTE WERKBANK

Flexibler Packtisch auf Rädern - robuster Arbeits- und Montagetisch für Verpackung, Logistik und Produktion. Erhältlich in jeder RAL-Farbe und in Sondergrößen.

Størrelser	2000x750x700mm
ca. vægt	55kg
Bordplade	15 mm Birkensperrholz Film/Folie
Hjul	Ø100

[Læs blot](#)

Artikelnummer: S110509



EXTRAKTION TABELLEN

ABSAUGTISCH MIT HÖHENVERSTELLUNG - ERG-O-LIFT 300



Ergonomischer Absaugtisch mit Höhenverstellung - 2500x800 mm, mit elektrischer Höhenverstellung und 400 kg Kapazität. Gewicht 135 kg, Doppelhubsäule Design DL2-500 - ideal für Produktion und Montage mit sauberer Luft und ergonomischen Anforderungen.

Størrelser	2500x800mm
ca. vægt	135kg
Løftekapacitet	400kg
Løftesøjler	2 Stük DL2 - 500kg (Heben/Senken)
Bordplade	20x30 Latten aus Birke

[Læs bloß](#)

Artikelnummer: 1003000037

Preis: ab 26.750,00 kr.

ABSAUGTISCH AUF RÄDERN - 2500X800X900 MM



Flexibler Absaugtisch auf Rädern - 2500x800x900mm, ideal für Produktion und Werkstätten. Mit einem Gewicht von 100kg, Rädern Ø160 und einer robusten Stahlkonstruktion fungiert der Tisch als Absaugwerkbank, die Staub und Partikel direkt an der Quelle effektiv entfernt. Eine mobile...

Størrelser	2500x800x900mm
ca. vægt	100kg
Bordplade	20x30 Latten aus Birke
Hjul	Ø160

[Læs bloß](#)

Artikelnummer: 0106003001

Preis: ab 19.350,00 kr.



KLEINER EXTRAKTIONSTISCH - 650X450X900 MM

Kompakter kleiner Absaugtisch - 650x450x900mm mit starker Stahlkonstruktion und effizienter Absaugung. Geeignet für Präzisionsarbeiten und kleine Montagearbeiten, bei denen saubere Luft und Ergonomie im Vordergrund stehen. Mit einer Arbeitshöhe von 900 mm und einem Gewicht von 24 kg bietet...

Størrelser	650x450x900mm
ca. vægt	24kg
Maksimal Belastning	100kg
Bordplade	20x30 Latten aus Birke
Hjul	Ø75

[Læs blot](#)

Artikelnummer: 403003001

Preis: ab 11.850,00 kr.



TRANSPORTWAGEN

ANDERE TROLLEYS



MÖBELWAGEN MIT SPANNURTEN

Stabiler Möbelwagen mit Spanngurten - sichere und robuste Lösung für den Transport von Möbeln und größeren Gegenständen.

Bundplade	800x520mm
Bagstykke	900x360mm
ca. vægt	15kg
Maksimal Belastning	100kg
Hjul	Ø100

[Læs blot](#)

Artikelnummer: S110024

Preis: ab 5.985,00 kr.



FASSWAGEN

Praktischer und kompakter Fasswagen für die sichere und einfache Handhabung von Bierfässern und anderen schweren Behältern. Der Wagen bietet eine ergonomische Lösung, die den Rücken und die Schultern beim Transport und Heben schützt.

Ergonomischer Griff und Hebemechanismus
Geeignet...

[Læs blot](#)

Artikelnummer: N / A



KATAFALK 2080X700X500-900MM

Ein JAS Katafalk ist für den würdevollen, sicheren und stabilen Transport von Särgen konzipiert. Das Modell 2080x700x500-900mm kombiniert funktionelles Design, hohe Qualität und verstellbare Arbeitshöhe - ideal sowohl als Sargwagen als auch als Katafalkwagen in professionellen Umgebungen.

Størrelser	2080x700x500-900mm
ca. vægt	150kg
Løftekapacitet	275kg
Rulleskinner	5x Ø60 Rollenschienen
Hjul	Ø125

[Læs blø](#)

Artikelnummer: 1009000002



WERKZEUGWAGEN MIT HEBEBANK

Erhöhter Werkzeugwagen aus rostfreiem Stahl mit Rollenschienen und Kunststofftischplatte. Entwickelt für anspruchsvolle und hygienesensible Umgebungen, in denen Präzision, Reinigungsfähigkeit und Flexibilität unerlässlich sind.

Størrelser	1000x750x975-1675mm
ca. vægt	225kg
Løftekapacitet	1000kg
Hjul	Extra stark
Batteripakke	mit Kontrollen
Bordplade	50 mm PE-HD Platte, mit Schlitzen für Werkzeuge.

Rulleskinner	
Elektrischer Antrieb	X

[Læs blø](#)

Artikelnummer: S110200-1-1



EDELSTAHL- OHRMARKENWAGEN - 1050 X 600 X 900 MM

Kompakter und funktioneller Ohrmarkenwagen aus Edelstahl - entwickelt zum Sortieren, Ohrmarken setzen und Transportieren von Komponenten. Die robuste, hygienische Konstruktion gewährleistet eine lange Lebensdauer und einfache Reinigung in anspruchsvollen Umgebungen.

Størrelser	1050x600x900mm
ca. vægt	55kg
Maksimal Belastning	300kg
Hjul	Ø160
Geeignet für die Lebensmittelindustrie	✓

[Læs blot](#)

Artikelnummer: 086R13-A

Preis: ab 16.950,00 kr.

FALTENBALG-WAGEN



WANNENWAGEN MIT SCHUBBÜGEL

Wannenwagen mit Schubbügel - ergonomische und leicht zu manövrierende Lösung mit 1 Eimer, perfekt für den effizienten Transport in Einrichtungen und Wäschereien.

Størrelser	850x470x800mm
ca. vægt	15kg
Maksimal Belastning	100kg
Ball	800x530x300mm
Hjul	Ø100

[Læs blot](#)

Artikelnummer: 0902003003

Preis: ab 2.365,00 kr.



85-LITER-WANNENWAGEN

Effizienter 85-Liter-Wannenwagen mit robuster Kunststoffwanne und mobiler Konstruktion - perfekt für die hygienische Handhabung in Wäschereien, im Gesundheitswesen und in Einrichtungen.

Størrelser	650x500x960mm
ca. vægt	14kg
Maksimal Belastning	100kg
Hjul	Ø75

[Læs blot](#)

Artikelnummer: 090200300

KABELFAHRWERKE



KABELWAGEN MIT GRUNDPLATTE

Größe: 800x800x1400 mm

Grundplatte: Birkenperrholz Film/Film

4 abnehmbare Aufhängestangen Ø25x1.5

c/c Abstand zwischen den Aufhängestangen - 300
mm

Rollen: Ø100 schwenkbar mit Bremsen

Størrelser 1600x900x1800mm

ca. vægt 32kg

Maksimal Belastning 200kg

Bundplade 16mm Melamin

Hjul Ø100

[Læs blot](#)

Artikelnummer: S110242

LADEWAGEN



LASTENWAGEN

Schwerer Wagen - 1200x600x400mm mit einer Plattform aus 15 mm Birkenperrholz und komfortablen Ø260 Luftreifen. Der Wagen wiegt ca. 40 kg und kann eine Last von bis zu 500 kg tragen - ideal für den innerbetrieblichen Transport von schweren Gegenständen.

Størrelser	1200x600x400mm
ca. vægt	40kg
Maksimal Belastning	500kg
Bundplade	15 mm Birkenperrholz Film/Folie
Hjul	Ø260

[Læs blø](#)

Artikelnummer: N / A



LAGERWAGEN



WAGEN FÜR KARTON - 600X400X940MM

Funktioneller Kartonwagen - ideal für den internen Transport und das Handling von Kartonverpackungen in der Produktion und in Lagerhäusern. Die robuste Stahlkonstruktion mit Ø125-Rädern sorgt für leichte Manövrierbarkeit und hohe Stabilität, auch bei schweren Lasten.

Størrelser	600x400x940mm
ca. vægt	20kg
Maksimal Belastning	200kg
Hjul	Ø100

[Læs bløf](#)

Artikelnummer: N / A



GITTER-PACKWAGEN

Stabiler Paketwagen mit Gitter - robuste und mobile Lösung für den sicheren Transport von Paketen und Waren in Lager- und Logistikumgebungen.

Størrelser	1055x600x540mm
ca. vægt	50kg
Maksimal Belastning	300kg
Bundplade	15 mm Birkenperrholz Film/Folie
Hjul	Ø200

[Læs bløf](#)

Artikelnummer: 0306003001

Preis: ab 5.785,00 kr.



LAGERWAGEN MIT VERSTELLBAREM FACH

Robuster Lagerwagen mit verstellbarem Fach - flexible Lösung, die auch als Universalwagen, Paketwagen oder Rollwagen in Lager und Produktion eingesetzt werden kann.

Størrelser	1270x660mm
ca. vægt	40kg
Maksimal Belastning	300kg
Højde til 1. hylde	250mm
Højde til 2. hylde	750-900mm
Hyldeplade	16mm Melamin
Hjul	Ø160

[Læs blot](#)

Artikelnummer: 0301003007

Preis: ab 5.275,00 kr.



REGALWAGEN MIT 3 ETAGEN - 1200X600X1450MM

Størrelser	1200x600x1450mm
ca. vægt	65kg
Maksimal Belastning	250kg
Hjul	Ø160

[Læs blot](#)

Artikelnummer: 1702003004



KARTONWAGEN MIT 5 AUFHÄNGERN - 600 X 550 X 940 MM

Størrelser	600 x 550 x 940 mm
ca. vægt	30kg
Maksimal Belastning	200kg
Bøjlestang	1 Schiebestange, 4 abnehmbare Kleiderbügel

[Læs blø](#)

Artikelnummer: 0308000007



LAGERREGAL MIT 4 FÄCHERN - 900X555X1500MM

Fahrbares Lagerregal auf Rädern - 900x555x1500 mm mit 4 Fachböden, Gewicht ca. 30 kg und maximale Belastung 200 kg. Ausgestattet mit robusten TENTE-Rädern für leichte Manövrierbarkeit und flexible Innenlagerung.

Størrelser	900x555x1500mm
ca. vægt	30kg
Maksimal Belastning	200kg
Hjul	Ø100

[Læs blø](#)

Artikelnummer: N / A



LAGERWAGEN - 1015X660X1700MM - U100

Størrelser	1015 x 660 x 1700 mm
ca. vægt	45kg
Maksimal Belastning	150kg
Hjul	4 Stk. Ø150 – Schwenkbare PNP-Rollen (weiche Räder) 2. mit Bremse 2. ohne Bremse

[Læs blot](#)

Artikelnummer: 0301003008

Preis: ab 7.995,00 kr.



BLECHKARREN



DOPPELSEITIGER A-WAGEN

Robuster doppelseitiger Blechwagen - konzipiert für den sicheren Transport von Blechen mit Zugriff von beiden Seiten, ideal für platzsparendes Arbeiten und flexible Handhabung.

Størrelser	1270x800x1200mm
ca. vægt	90kg
Maksimal Belastning	500kg
Hjul	Ø160

[Læs blot](#)

Artikelnummer: 2041020003

Preis: ab 9.745,00 kr.



GROSSER A-WAGEN

Robuster Großer A-Wagen - 2000x800x1200 mm aus schwerem Stahl für den sicheren Transport von großen Blechen und Gegenständen. Der Wagen hat Ø160 Räder, ein Gewicht von ca. 180 kg und eine maximale Last von 400 kg und sorgt für einen stabilen und effizienten Materialtransport sowohl in der...

Størrelser	2000x800x1200mm
ca. vægt	180kg
Maksimal Belastning	400kg
Hjul	Ø160

[Læs blot](#)

Artikelnummer: N / A

ROLLENAUFLAGEWAGEN



Effizienter Blechwagen mit Rollen - 1200x800x442 mm, Gewicht ca. 70 kg, mit vorne montierter Rollenschiene und Kugelrollen. Maximale Last 400 kg gleichmäßig verteilt. Ideal für den internen Transport und die Montage in der Produktion und in Lagern.

Størrelser	1200x800x442mm
ca. vægt	Ca. 70kg
Maksimal Belastning	400kg
Hjul	Ø100
Kugeln ruller	
Rulleskinner	

[Læs blø](#)

Artikelnummer: S110438

KOMMISSIONIERWAGEN



BATTERIE-PFLUGWAGEN - 1220X600X1050 MM

Effizienter batteriebetriebener Kommissionierwagen - 1220x600x1050 mm, konzipiert als mobiler Arbeitsplatz für Lager und Produktion. Mit dem eingebauten Akku können Sie Ihren Computer, Scanner und andere Geräte direkt vom Wagen aus mit Strom versorgen - ideal für die flexible und digitale...

Størrelser	1220x600x1050mm
ca. vægt	100kg
Maksimal Belastning	400kg
Batteripakke	100 Ah Blei-Gel-Batterie, 1000-Watt-USV- Wechselrichter
Tilkoblingsmuligheder	Schuko-Steckdose mit 6 Ausgängen
Hyldeplade	16mm Melamin
Hjul	Ø125

[Læs blot](#)

Artikelnummer: 0309003002



KOMMISSIONIERWAGEN MIT AKKU UND HEBE- /SENKFUNKTION - 960 X 650 MM

Ergonomischer Kommissionierwagen mit Akku - 960x650 mm, konzipiert als mobiler Arbeitsplatz mit Stromanschluss für Computer, Monitor, Scanner usw. Robuste Konstruktion mit elektrischer Hebe-/Senkfunktion und eingebautem Akku für effiziente, flexible Kommissionier- und Montagearbeiten.

Størrelser	960 x 650 x 740-1400 mm
ca. vægt	100kg
Løftekapacitet	200kg
Batteripakke	100-Ah-Blei-Gel-Batterie, 1000-Watt-USV- Wechselrichter
Hyldeplade	18mm Birkenesperrholz Film/Folie
Hjul	Ø125

[Læs blot](#)

Artikelnummer: 0309003001

Preis: ab 25.385,00 kr.



KOMMISSIONIERWAGEN MIT HEBEBANK

Ergonomischer Kommissionierwagen mit Höhenverstellung - 950x500x1300 mm, geeignet für effiziente Kommissionier- und Logistkarbeiten. Der Wagen wiegt 26 kg, hat eine maximale Tragfähigkeit von 75 kg und ist mit TENTE-Rädern Ø100 für eine stabile und reibungslose Fahrt ausgestattet.

Størrelser	950x500x1300mm
ca. vægt	26kg
Maksimal Belastning	75kg
Tablett	300x400x200mm
Hjul	Ø100

[Læs blot](#)

Artikelnummer: 0309003003

Preis: ab 11.445,00 kr.



KLEINER KOMMISSIONIERWAGEN

Kompakter kleiner Kommissionierwagen - 650x500x960 mm mit integriertem Tablet-Halter (350x250 mm), oberer Ablage (490x350 mm) und robusten Rädern Ø100. Der Wagen wiegt ca. 20 kg und hat eine maximale Tragfähigkeit von 50 kg - ideal für effiziente Kommissionierung und Logistik auf engem Raum.

Størrelser	650x500x960mm
ca. vægt	20kg
Maksimal Belastning	50kg
Tablet-Halter	350x250mm
Oberstes Regal	Innenmaße: 490x350mm
Hjul	Ø100

[Læs blot](#)

Artikelnummer: 0306003002

Preis: ab 4.675,00 kr.



KOMMISSIONIERWAGEN MIT 9 FÄCHERN - 1080X450X1400 MM

Robuster Kommissionierwagen mit 9 Fächern - 1080x450x1400 mm, entwickelt für effiziente und strukturierte Kommissionier- und Transportaufgaben. Das Gewicht beträgt 50 kg, die maximale Last 150 kg und er hat Ø100 Räder für einfaches Manövrieren.

Størrelser	1080x450x1400mm
ca. vægt	50kg
Maksimal Belastning	150kg
Bundplade	15 mm Birkensperrholz Film/Folie
Hjul	Ø100

[Læs blot](#)

Artikelnummer: N / A



KOMMISSIONIERWAGEN MIT 6 FÄCHERN - 760X450X1400 MM

Effizienter Kommissionierwagen mit 6 Fächern - 760x450x1400 mm, mit Schiebestangen, Seitengittern und großen TENTE-Rädern Ø125 für Stabilität und Mobilität in Lager- und Logistikumgebungen.

Størrelser	1080x450x1400mm
ca. vægt	55kg
Maksimal Belastning	300kg
Hyldeplade	15 mm Birkensperrholz Film/Folie
Hjul	Ø125

[Læs blot](#)

Artikelnummer: N / A



KOMMISSIONIERWAGEN MIT 4 ETAGEN - 1270X660X1700 MM

Robuster Kommissionierwagen mit 4 Etagen - 1270x660x1700 mm, ideal für effiziente Handhabung und internen Transport in Lager und Produktion. Leichtgängige Tente-Räder Ø160 sorgen für leichte Manövrierbarkeit und stabilen Betrieb - auch bei schweren Lasten.

Størrelser	1270x660x1700mm
ca. vægt	65kg
Maksimal Belastning	250kg
Højde til 1. hylde	250mm
Højde til 2. hylde	620mm
Højde til 3. hylde	990mm
Höhe bis zum 4. Fachboden	1360mm
Hyldeplade	4Stk. 16mm Melamin
Hjul	Lenkrollen Ø160

[Læs bloß](#)

Artikelnummer: 0301003005



KOMMISSIONIERWAGEN MIT GEFEDERTER ABLAGE

Ergonomischer Kommissionierwagen mit Federn - 850x450x800 mm, bei dem sich die Tischplatte automatisch an das Gewicht anpasst. Bei 30 kg liegt der Tisch auf dem Boden und kann bis zu 100 kg tragen. Ausgestattet mit Ø75-Rädern für stabiles und einfaches Manövrieren in Lager und Produktion.

Størrelser	850x450x800mm
ca. vægt	30kg
Maksimal Belastning	100kg
Hyldeplade	Lackiertes Stahlblech
Hublänge im Regal	350mm
Hjul	Ø75

[Læs bloß](#)

Artikelnummer: N / A



TEXTIL-WAGEN



ERGONOMISCHER TEXTILWAGEN

Ergonomischer Textilwagen in solider Stahlkonstruktion mit Gitterdesign und offenen Seiten. Der Wagen hat leichtgängige Tente-Räder Ø125 für hohe Stabilität und leichte Manövrierbarkeit in Verpackungs-, Textil- und Produktionsumgebungen.

Størrelser	600x390x770-1070mm
ca. vægt	10kg
Maksimal Belastning	75kg
Unteres Regal	150mm vom Boden
Oberstes Regal	470mm vom Boden
Hjul	Ø75

[Læs blot](#)

Artikelnummer: N / A



Produktbeschreibung:

Wir präsentieren unseren effizienten kleinen Textilwagen mit Arbeitsplatte – eine praktische und zugleich elegante Lösung für die Wäschesortierung in unterschiedlichsten Umgebungen. Mit dem Fokus auf Funktionalität und Langlebigkeit wurde dieser Wagen entwickelt,...

Størrelser	470x390x900mm
ca. vægt	20kg
Maksimal Belastning	100kg
Hyldeplade	18mm Laminatplade
Hjul	Ø75

[Læs blot](#)

Artikelnummer: N / A



KORBWAGEN MIT 15 KÖRBEIN - 1440X600X1750MM

Schlanker Korbwagen zum Sortieren von Kleidung mit geräumigen Körben und mobiler Konstruktion. Der Stahlrahmen und die Ø75-Räder des Wagens sorgen für leichte Bewegung und bequemes Sortieren in Produktion und Wäscherei.

Størrelser	1440x600x1750mm
ca. vægt	75kg
Maksimal Belastning	200kg
Kurven	15 Stück.
Hjul	Ø100

[Læs blø](#)

Artikelnummer: S110200



HALTERUNGEN & GESTELLE

A-RAHMEN



A-RAHMEN AUF RÄDERN

Dieser A-Rahmen auf Rädern - 1500x1100x2050 mm - ist für die sichere und effiziente Handhabung von Schalttafeln, Paneelen und großen flachen Gegenständen konzipiert. Das Gestell ist robust konstruiert und speziell für die Montage von Schalttafeln konzipiert, eignet sich aber auch für eine...

Størrelser	1500x1100x2050mm
ca. vægt	50kg
Maksimal Belastning	100kg pro Platte
Hyldeplade	4x 18 mm Birkensperrholz Film/Folie
Hjul	4 schwenkbar mit Bremse

[Læs blot](#)

Artikelnummer: 3086810002

Preis: ab 9.445,00 kr.



A-RAHMEN MIT HERAUSNEHMBAREN FACHBÖDEN

A-Gestell mit herausnehmbaren Fachböden - 2000x800x2050 mm. Robuster A-Rahmen aus Stahl mit herausnehmbaren Fachböden für flexible Lagerung und Handhabung. Wird z.B. bei der Herstellung von Schaltschränken verwendet. Gewicht 70 kg, Tragfähigkeit 200 kg und TENTE-Räder für sichere...

Størrelser	2000x800x2050mm
ca. vægt	100kg
Maksimal Belastning	300kg
Hjul	Ø100 schwenkbar mit Bremse
Hyldeplade	3mm lackiertes Stahlblech

[Læs blot](#)

Artikelnummer: S110535



A-RAHMEN MIT ÜBERHANG - 1500X1100X2050 MM

Dieses A-Gestell mit Überhang ist für die sichere und flexible Handhabung von Schalttafeln, Paneelen, Türen, Metallabdeckungen und großen Kabeltrommeln konzipiert. Mit den Maßen 1500x1100x2050 mm und einem starken Stahlrahmen bietet das Gestell eine stabile und effiziente Plattform für den...

Størrelser	1500x1100x2050mm
ca. vægt	55kg
Maksimal Belastning	100kg pro Platte
Kabelhalter udhæng	2x400mm
Hyldeplade	4x 18 mm Birkensperrholz Film/Folie
Hjul	4 schwenkbar mit Bremse

[Læs blot](#)

Artikelnummer: N / A

ABFALLEIMER



HÖHENVERSTELLBARES ABFALLREGAL - MODELL 1

Størrelser	440x420x630-900mm
ca. vægt	
Maksimal Belastning	30kg
Stillesko	4 Stk.

[Læs blot](#)

Artikelnummer: 1804099003-1

Preis: ab 925,00 kr.



HÖHENVERSTELLBARES ABFALLREGAL - MODELL 2

Praktisches und robustes höhenverstellbares Abfallregal mit Rädern - perfekt für die effiziente Abfallsortierung in der Industrie, in Lagern und Einrichtungen.

Størrelser	440x420x630-900mm
ca. vægt	10kg
Maksimal Belastning	30kg
Hjul	Ø75

[Læs blot](#)

Artikelnummer: 1804099003-2

Preis: ab 1.045,00 kr.



HÖHENVERSTELLBARER ABFALLBEHÄLTER MIT DECKEL - MODELL 3

Størrelser	440x420x630-900mm
ca. vægt	
Maksimal Belastning	30kg
Stillesko	4 Stk.
Låg	

[Læs blot](#)

Artikelnummer: 1804099003-3

Preis: ab 1.125,00 kr.



HÖHENVERSTELLBARES ABFALLREGAL MIT DECKEL - MODELL 4

Praktisches Abfallregal mit Deckel -
440x420x630-900 mm, Gewicht ca. 11 kg und
ausgestattet mit Rädern Ø75 für flexible Platzierung.
Ideal für die hygienische Abfallentsorgung in der
Produktion, in Einrichtungen und Lagerhäusern.

Størrelser	440x420x630-900mm
ca. vægt	11kg
Maksimal Belastning	30kg
Hjul	Ø75
Låg	

[Læs blot](#)

Artikelnummer: 1804099003-4

Preis: ab 1.245,00 kr.



ABFALLREGAL AUS EDELSTAHL

Mindestbestellmenge: 25 Stück.

Størrelser 440x420x630-900mm

ca. vægt

Hjul

4Stück Ø75 mit Bremsen

[Læs blot](#)

Artikelnummer: 1804099075

Preis: ab 1.950,00 kr.

ANDERE STÄNDE



WERKZEUGTAFEL AUF RÄDERN

Størrelser
Bundplade
Hjul

930x600x1700mm
10mm kompaktes Laminat
4 Stk. TENTE Ø125 2 mit
Bremse. 2 ohne Bremse

[Læs blot](#)

Artikelnummer: 1804003009

Preis: ab 8.445,00 kr.



2-SEITIGE DISPLAYWAND AUF ROLLEN - 1800X2000MM

Størrelser
ca. vægt
Maksimal Belastning
Hjul

1800x2000mm
25kg
200kg
Ø75 - 2 mit Bremsen, 2
ohne Bremsen
4 Stück abnehmbar mit
Klettverschluss

[Læs blot](#)

Artikelnummer: 1804003007

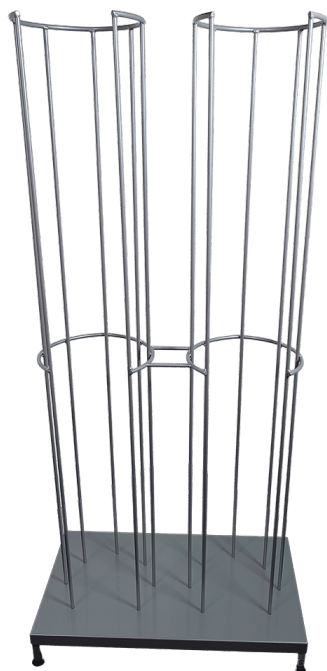

STÄNDER FÜR SCHUTZHELME - 2-TEILIG - 780 X 470 X 1600 MM

Robustes Regal für Schutzhelme - praktische und übersichtliche Aufbewahrungslösung. Erhältlich in jeder RAL-Farbe und in Sondergrößen.

Størrelser	780x470x100mm
ca. vægt	40kg
Maksimal Belastning	150kg

[Læs blot](#)

Artikelnummer: 1803000002

Preis: ab 4.865,00 kr.



STÄNDER FÜR SCHUTZHELME - MIT WANDHALTERUNG - 250 X 230 X 1200 MM

Størrelser	250 x 230 x 1200 mm
ca. vægt	
Maksimal Belastning	100kg
Bundplade	Stahlplatte

[Læs blot](#)

Artikelnummer: 1802000001

Preis: ab 2.875,00 kr.



GITTERSTÄNDER

Stabiler Gitterständer - 1500×700×2000 mm,
Gewicht 45 kg und maximale Belastung 200 kg.
Ausgestattet mit Ø75 Rollen und
punktgeschweißtem Gitter 50×50×5 mm - ideal für
Präsentation und visuelle Aufbewahrung.

Størrelser	1500x700x2000mm
ca. vægt	45kg
Maksimal Belastning	200kg
Hjul	Ø75

[Læs blot](#)

Artikelnummer: N / A

ROLLSTAND FLEX

[Læs blot](#)

Artikelnummer: S110200-1



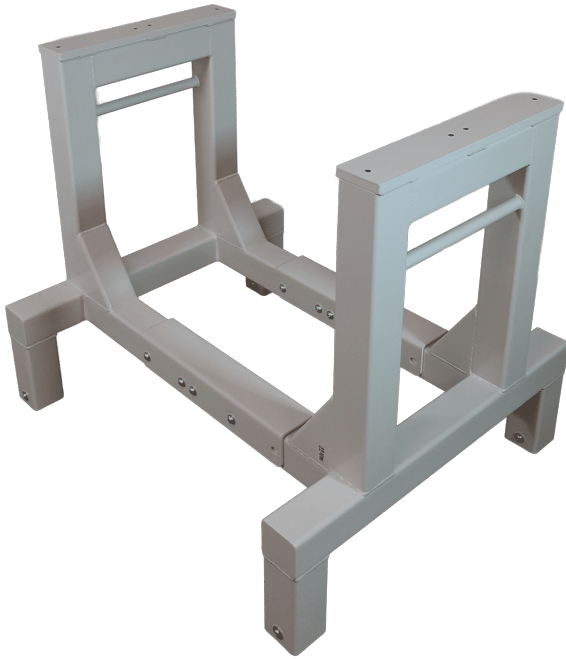

ROLLSTAND FLEX EINZEL

Rollstand Flex Single ist ein flexibler Rollenständer für die Handhabung von Kunststofffässern und ähnlichem in Montagebereichen. Sein verstellbares Design gewährleistet eine optimale Anpassung an verschiedene Aufgaben.

[Læs bloß](#)

Artikelnummer: 3086800140



STÄNDER FÜR AUFWICKLER

Størrelser	800 x 800 x 1150 mm
ca. vægt	52 kg
Maksimal Belastning	300kg
Hjul	Ø250 PVR

[Læs bloß](#)

Artikelnummer: 1804010001

KLEIDERSTÄNDER



HÄNGESTÄNDER AUF NIVELLERSCHUH - MODELL 1

Dieses Hängeregal am Stilschuh (Modell 1) ist eine stabile und einfache Lösung zum Aufhängen von Kleidung, Textilien oder anderen Gegenständen in Geschäften, Lagern, Ausstellungsräumen und Produktionsumgebungen. Das Regal funktioniert sowohl als Kleiderständer als auch als Kleiderständer...

Størrelser	1500x500x1600mm, 2000x500x1600mm
ca. vægt	
Maksimal Belastning	100kg pro Aufhängestange
Bøjlestang	Ø30

[Læs blot](#)

Artikelnummer: 1804003001-1



KLEIDERSTÄNDER AUF RÄDERN - MODELL 2

Dieser Kleiderständer auf Rädern (Modell 2) ist eine mobile und robuste Lösung zum Aufhängen von Kleidung in Geschäften, Lagern, Ausstellungsräumen und Verpackungsbereichen. Das Regal funktioniert sowohl als Kleiderständer als auch als Kleiderständer und ist ideal, wenn die Kleidung...

Størrelser	1500x500x1600mm, 2000x500x1600mm
ca. vægt	9kg
Maksimal Belastning	100kg pro Aufhängestange
Bøjlestang	Ø30
Hjul	Ø100

[Læs blot](#)

Artikelnummer: 1804003001



KLEIDERSTÄNDER AUF NIVELLIERFUSS MIT 2 KLEIDERSTANGEN - MODELL 3

Dieser Kleiderbügelständer mit 2 Bügelstangen (Modell 3) ist ein stabiler und platzoptimierter Kleiderständer für die professionelle Aufhängung von Kleidung in Geschäften, Lagern und Ausstellungsräumen. Mit zwei Bügelstangen (Ø30×2) erhalten Sie deutlich mehr Aufhängekapazität und...

Størrelser	1500x500x1600mm, 2000x500x1600mm
ca. vægt	12.3kg
Maksimal Belastning	100kg pro Aufhängestange
Bøjlestang	Ø30×2

[Læs blot](#)

Artikelnummer: 18040030014-1



KLEIDERSTÄNDER AUF RÄDERN MIT 2 KLEIDERSTANGEN - MODELL 4

Dieser Kleiderständer auf Rädern mit 2 Bügelstangen (Modell 4) ist eine mobile und kapazitätsstarke Lösung für das professionelle Aufhängen, Sortieren und den internen Transport von Kleidung. Das Regal funktioniert sowohl als Kleiderständer als auch als Kleiderablage. Mit zwei...

Størrelser	1500x500x1600mm, 2000x500x1600mm
ca. vægt	10.5kg
Maksimal Belastning	100kg pro Aufhängestange
Bøjlestang	2x Ø30×2
Hjul	Ø100

[Læs blot](#)

Artikelnummer: 18040030014



BÜGELGESTELL MIT ABNEHMBAREN STANGEN - 2000X500X1900MM

Hängeregal mit abnehmbaren Stangen - 2000x500x1900 mm. Robustes pulverbeschichtetes Stahlgestell mit 3 abnehmbaren Kleiderstangen Ø30x2, Rollen Ø75, Gewicht 15 kg und max. Belastung 100 kg pro Kleiderstange. Mobile, flexible Lösung für die Aufbewahrung und Präsentation.

Størrelser	2000x1900x500mm
ca. vægt	15kg
Maksimal Belastning	100kg pro Aufhängestange
Bøjlestang	3 Stk. Ø30x2
Hjul	Ø75

[Læs blø](#)

Artikelnummer: 1804003003



BÜGELGESTELL MIT 3 BÜGELSTANGEN - 2000X1900X500MM

Hängeregal mit 3 Hängestangen - 2000x1900x500 mm. Robuste Konstruktion aus pulverbeschichtetem Stahl, Gewicht 25 kg, Rollen Ø75 und Belastung 100 kg pro Kleiderstange. Ideal für die Maximierung der Aufhängekapazität in Kleiderschränken, Lager- oder Veranstaltungsräumen.

Størrelser	2000x1900x500mm
ca. vægt	25kg
Maksimal Belastning	100kg pro Aufhängestange
Bøjlestang	3 Stk. Ø30x2
Hjul	Ø75

[Læs blø](#)

Artikelnummer: 1804003002



HÄNGERAHMEN FÜR FÄSSER - 1000X750X1065MM

Hängeregal für Fässer - 1000x750x1065 mm.
Robuste Konstruktion aus pulverbeschichtetem
Stahl mit TENTE-Rädern Ø100. Gewicht 25 kg und
maximale Belastung 100 kg. Ideal für die
Handhabung, Lagerung und das Ab-/Aufwickeln von
Kunststofffässern, Rollen und Kabelspulen.

Størrelser	1000x750x1065mm
ca. vægt	25kg
Maksimal Belastning	100kg
Bøjlestang	Ø30
Hjul	Ø100

[Læs blot](#)

Artikelnummer: N / A

ABZWEIGREGALE



ABLAGE AUF RÄDERN - 1300X950X1700 MM

Robustes Abzweigregal auf Rädern - doppelseitige und mobile Lösung für die Lagerung von Rohren, Profilen und Leisten mit gutem Zugang und Struktur.

Størrelser	1300x950x1700mm
ca. vægt	40kg
Maksimal Belastning	300kg
Gafler	Ø19x470mm
Hjul	4 Tente PVR-Rollen Ø125 schwenkbar
Afstand mellem grene	100mm C/C
Gren mål	Ø19x470mm

[Læs blot](#)

Artikelnummer: 1702000002

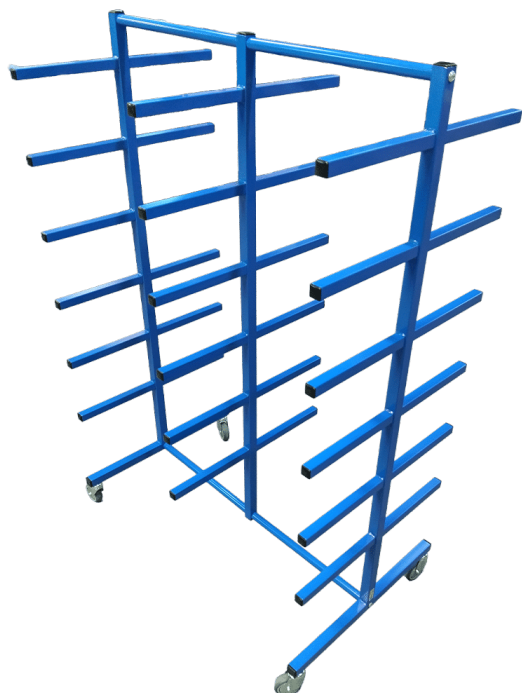

KRAGARMREGAL AUF RÄDERN

Abzweigregal auf Rädern - 1000x600x1500mm. Mobile und robuste Lösung für die Lagerung von Rohren und Profilen. 4 Tente-Räder Ø75, Gewicht 20 kg, Belastung 100 kg.

Størrelser	1000x600x1500mm
ca. vægt	20kg
Maksimal Belastning	100kg
Afstand mellem grene	200mm
Hjul	4Stück Ø75 mit Bremsen

[Læs blot](#)

Artikelnummer: 1402003002

LAGERREGALE



LAGERREGAL AUF RÄDERN - 1250X800X1700 MM

Robustes Lagerregal auf Rädern - 1250x800x1700 mm mit 4 Fachböden und einer maximalen Belastung von 250 kg. Die 4 Tente-Räder sorgen für einfaches und stabiles Manövrieren. Ideal für Lager, Produktion und internen Transport, wo Flexibilität und Ordnung wichtig sind.

Størrelser	1250x800x1700mm
ca. vægt	100kg
Maksimal Belastning	250kg
Bordplade	15 mm Birkensperrholz Film/Folie

[Læs bløf](#)

Artikelnummer: N / A



REGALWAGEN FÜR GROSSE BAUTEILE

Praktisches Lagerregal für große Gegenstände - eine effiziente und platzsparende Lösung für die sichere Lagerung und den Transport in der Produktion, in Lagern und Werkstätten.

Størrelser	1600x900x1800mm
ca. vægt	80kg
Maksimal Belastning	200kg
Hyldeplade	16mm Melamin
Hjul	Ø160

[Læs bløf](#)

Artikelnummer: N / A



VERPACKUNGSGESTELLE



PACKSTATION AUF RÄDERN

Kompakte Packstation mit starker Stahlkonstruktion, 18 kg Gewicht und einer Belastung von bis zu 50 kg. Höhen- und drehverstellbare Arbeitsfläche mit Federlösung und TENTE-Rädern Ø75 - perfekt für Montage, Verpackung und Logistik.

Størrelser	500x500mm
ca. vægt	18kg
Maksimal Belastning	50kg
Højdejusterbar	
Roterings Justerbar	
Hjul	Ø75

[Læs blø](#)

Artikelnummer: 308680035



PACKSTÄNDER MIT TASCHENHALTER AUF RÄDERN

Packständer mit Tütenhalter. Höhen- und drehverstellbarer Ständer mit Klebebandhalter, maximaler Belastung von 100 kg bei einem Gewicht von 22,5 kg, Scherenhalter und TENTE-Rädern Ø75. Ideal für flexibles Verpacken und Montieren.

Størrelser	600x500mm
ca. vægt	22.5kg
Maksimal Belastning	100kg
Højdejusterbar	
Hjul	Ø75

[Læs blø](#)

Artikelnummer: N / A



ROLLWAGEN



ROLLBARER TISCH MIT 2 ABLAGEN - 080R11 - MODELL 1

Robuster Standardwagen 900x550x900 mm mit 2 Etagen. Ideal für Lager, Produktion und Logistik - mobile Lösung für effizienten Transport und Lagerung.

Størrelser	500x400x900 mm, 1200x600x900 mm, 900x550x900 mm
ca. vægt	20kg
Maksimal Belastning	200kg
Højde til 1. hylde	210mm
Højde til 2. hylde	900mm
Hyldeplade	16mm Melamin
Hjul	Ø100, Ø75

[Læs blot](#)

Artikelnummer: 080R11



ROLLBARER TISCH MIT SCHUBSTANGE - 080R11 - MODELL 2

Robuster langer Wagen mit Schiebestange - 1500x800x900 mm. Perfekt für den internen Transport und die Lagerung. Ausgestattet mit robusten Tente-Rädern.

Størrelser	1200x600x875mm, 500x400x850mm, 900x550x875mm
ca. vægt	25kg
Maksimal Belastning	200kg
Højde til 1. hylde	185mm
Højde til 2. hylde	845mm
Hyldeplade	16mm Melamin
Hjul	Ø100, Ø75

[Læs blot](#)

Artikelnummer: 080r11-2



ROLLBARER TISCH MIT 3 ABLAGEN - 1000X500X1000MM - 088R20

Funktioneller Rolltisch mit 3 Ablagen und integriertem Schiebebügel. Ausgestattet mit robusten Tente-Rädern für einen sicheren und einfachen Transport.

Størrelser	1000x500x1000mm
ca. vægt	27kg
Maksimal Belastning	200kg
Højde til 1. hylde	210mm
Højde til 2. hylde	545mm
Højde til 3. hylde	900mm
Hyldeplade	16mm Melamin
Hjul	Ø100

[Læs blot](#)

Artikelnummer: 088R20

Preis: ab 2.985,00 kr.



HÖHENVERSTELLBARER ROLLTISCH - 600 X 500 MM

Flexibler, höhenverstellbarer Rolltisch mit manueller Höhenverstellung und Tente-Rollen. Ideal für den internen Transport, die Montage und die Lagerung bei unterschiedlichen Anforderungen.

Størrelser	600x500mm
ca. vægt	15kg
Maksimal Belastning	100kg
Bordplade	15 mm Birkenperrholz Film/Folie
Højdejusterbar	
Hjul	Ø75 - 2 mit Bremsen, 2 ohne Bremsen

[Læs blot](#)

Artikelnummer: 2092900090

Preis: ab 3.895,00 kr.



ROLLTISCH MIT HOHER WACKELKANTE - MIT FILZ BEZOGEN

Størrelser	1250 x 650 x 875 mm
Maksimal Belastning	100 kg pro Regal
Hyldeplade	15 mm Birken- Sperrholzfolie/Folie - Filzbeschichtet
Hjul	4 Stk. Ø150 - Schwenkbare PNP-Rollen (weiche Räder) 2. mit Bremse 2. ohne Bremse

[Læs blø](#)

Artikelnummer: 2080110103

Preis: ab 4.995,00 kr.



ROLLTISCH MIT WACKELKANTE - 084R15

Praktischer Rolltisch mit umlaufender Kante - 900x550x900 mm. Drei stabile Ablagen und sichere Tente-Räder machen ihn ideal für Transport und Lagerung.

Størrelser	1200 x 600 x 885 mm, 500x400x850mm, 900x550x900mm
ca. vægt	38kg
Maksimal Belastning	200kg
Højde til 1. hylde	210mm
Højde til 2. hylde	545mm
Højde til 3. hylde	900mm
Hjul	Ø100
Hyldeplade	16mm Melamin

[Læs blø](#)

Artikelnummer: 084R15-M



ROLLBARER TISCH MIT SCHLEIFENRAND - 089R21S

Rollbarer Tisch mit Schlaufenkante und 2
Einlegeböden - ideal für den internen Transport und
die Lagerung in Produktions- und
Lagerumgebungen.

Størrelser	1000x600x1010mm, 700x500x1010mm
ca. vægt	20kg
Maksimal Belastning	200kg
Højde til 1. hylde	210mm
Højde til 2. hylde	710mm
Hyldeplade	16mm Melamin
Hjul	Ø100

[Læs blot](#)

Artikelnummer: 089R21S



TRANSPORTKÄFIGE & GITTERWAGEN

KÄFIGE AUS MESH



GITTERKÄFIG MIT KLAPPBARER SEITE

Praktischer Gitterkäfig mit klappbarer Seite - 900x1200 mm, aus robustem Stahl und ideal als Transportkäfig, Abfallkäfig oder Sortierkäfig. Perfekt für die effiziente und sichere Handhabung in Produktion, Lagerung und Recycling.

Størrelser	900x1200mm
ca. vægt	160kg
Maksimal Belastning	480kg
Nedklappelig	Regal
Hjul	Ø125

[Læs blot](#)

Artikelnummer: 2095310010

Preis: ab 14.845,00 kr.



KLEINER GITTERKÄFIG

Kompakter kleiner Gitterkäfig - 900x1200 mm mit robustem Stahlrahmen, Eigengewicht 112 kg und maximale Belastung 480 kg. Ideal als Gitterkäfig, Transportkäfig oder Abfallkäfig in Lagerhäusern und in der Logistik.

Størrelser	900x1200mm
ca. vægt	112kg
Maksimal Belastning	480kg

[Læs blot](#)

Artikelnummer: N / A

ROLLCONTAINER



ROLLCONTAINER MIT 2 FÄCHERN

Durchsichtiger Rollbehälter mit 2 Fächern und ohne Tür - ideal für Lagerhaltung, Logistik oder Produktion. Erhältlich in jeder RAL-Farbe und in kundenspezifischen Größen.

Størrelser	1200x800x1750mm
ca. vægt	75kg
Maksimal Belastning	300kg
Hjul	Ø160

[Læs blot](#)

Artikelnummer: N / A



ROLLCONTAINER MIT ABKLAPPBARER FRONT

Robuster Rollcontainer mit abklappbarer Front - eine mobile und effiziente Aufbewahrungslösung, die einfachen Zugang, schnelle Bedienung und sicheren Transport gewährleistet.

Størrelser	1200x600x1400mm
ca. vægt	55kg
Maksimal Belastning	200kg
Hjul	Ø100
Bundplade	16mm Melamin
Nedklappelig	Vorderseite

[Læs blot](#)

Artikelnummer: 1903003001

Preis: ab 6.175,00 kr.



OPEN-SIDE- ROLLCONTAINER

Robuster Rollcontainer mit offener Seite und abklappbarer Gitterfront - eine flexible und leicht zugängliche Transportlösung in Lagerumgebungen.

Størrelser	1200x600x1850mm
ca. vægt	65kg
Bundplade	16mm Melamin
Hjul	Ø160

[Læs blø](#)

Artikelnummer: 2095060006



HOCHROLLCONTAINER - ROBUSTE UND HOHE LAGERLÖSUNG

Robuster, hoher Rollcontainer mit Klapptür und großer Höhe. Ideal für die Lagerung großer Mengen und robuster Materialien. Erhältlich in allen RAL-Farben und Sonderabmessungen.

Størrelser	1200x600x1850mm
ca. vægt	65kg
Maksimal Belastning	200kg
Bundplade	15 mm Birkensperrholz Film/Folie
Hjul	Ø160

[Læs blø](#)

Artikelnummer: N / A



OPEN-FRONT- ROLLCONTAINER

Robuster Rollcontainer mit offener Vorderseite - die ideale Lösung für einfachen Zugriff, Transport und effiziente Bestandsverwaltung.

Størrelser	700x1200x1600mm
ca. vægt	85kg
Bundplade	15 mm Birkenperrholz Film/Folie
Hjul	Ø100

[Læs blot](#)

Artikelnummer: N / A



GROSSER ROLLCONTAINER

Schwerlast-Großraum-Rollbehälter - entwickelt mit großem Fassungsvermögen für Lager oder Logistik mit Anforderungen an Volumen und Haltbarkeit. Erhältlich in optionalen RAL-Farben und Sonderabmessungen.

Størrelser	1200x600x1850mm
ca. vægt	100kg
Maksimal Belastning	300kg
Hjul	Ø125

[Læs blot](#)

Artikelnummer: N / A

KLEINER ROLLCONTAINER



Kompakter kleiner Rollcontainer mit Rädern - ideal für kleine Güter und effiziente Lagerung in Lager und Produktion. Erhältlich in optionalen RAL-Farben und kundenspezifischen Größen.

Størrelser	320x320x680mm
ca. vægt	15kg
Maksimal Belastning	100kg
Hjul	Ø50

[Læs blot](#)

Artikelnummer: N / A

TRANSPORTKÄFIGE



TRANSPORTKÄFIG FÜR GASFLASCHEN

Stabiler Transportkäfig für Gasflaschen -
1310x1220x1950 mm für den sicheren Transport
von Gasflaschen. Hält bis zu 32 10 kg Gasflaschen,
ideal für den industriellen Einsatz, die Lagerung und
den Transport.

Størrelser	1310x1220x1950mm
ca. vægt	210kg
Maksimal Belastning	1000kg
Aluminium-Bomme	2

[Læs bloß](#)

Artikelnummer: N / A

TRANSPORTKÄFIG 1300X1220X840MM



Dieser Transportkorb mit den Maßen
1300x1220x840 mm wurde für die sichere,
strukturierte und effiziente Handhabung von
Gasflaschen und anderen schweren Materialien in
der Industrie, in Lagerhäusern und in der Logistik
entwickelt. Der Käfig ist für 11 kg schwere
Gasflaschen ausgelegt und...

Størrelser	1300x1220x840mm
ca. vægt	75kg
Maksimal Belastning	1000kg
Stallungen	Entwickelt, um stapelbar und beim Transport stabil zu sein

[Læs bloß](#)

Artikelnummer: N / A

ZUBEHÖR

LINAK ZUBEHÖR



STEUERUNG FÜR LINAK AUF/AB DPF1K00

Drucktastensteuerung mit Auf-/Ab-Funktion
(denken Sie an die Montageplatte, um sie zu
befestigen)

Gewicht 0,1 kg
Maße 5 × 4 × 2 mm

[Læs blø](#)

Artikelnummer: DPF1K00-010006

Preis: ab 120,00 kr.



STEUERUNG FÜR LINAK AUF/AB WASSERDICHT TP1

Druckknopfbedienung mit Auf-/Ab-Funktion.
Wasserdicht nach IP 66. Mit 2,5 m Kabel und
Netzwerkanschluss. Geeignet für Schaltkästen vom
Typ CBD3/4/5/6

Gewicht 0,1 kg
Maße 4 × 9 × 6 mm

[Læs blø](#)

Artikelnummer: TP010002DK-00

Preis: ab 1.053,00 kr.

LINAK ANTRIEB DL12 SÄULE

Einbaumaße 545mm. Hublänge 660mm. Schwarze Farbe. Es können aber auch bis zu 4 Hubsäulen parallel verwendet werden.

Maße $6 \times 10 \times 54,5$ mm

[Læs bloß](#)

Artikelnummer: DL12000B0E660518

Preis: ab 1.848,00 kr.



DL20184 LINAK ANTRIEB DL2XXCA00500655

Programmierbarer, auf dem Kopf stehender Antrieb. 500mm Hublänge. Einbaumaße von 650mm.

Gewicht 10 kg
Maße $30 \times 30 \times 80$ mm

[Læs bloß](#)

Artikelnummer: DL20184

Preis: ab 3.402,00 kr.





MOTORKABEL 1.0M LINAK

Verbindungskabel zwischen Motor und Schaltkasten. Maximal 1000v. Warennummer 85444290

Gewicht 0,3 kg
Maße 20 × 20 × 2 mm

[Læs blot](#)

Artikelnummer: CAB0617102-1000

Preis: ab 34,00 kr.



LA31 400MM 12V LINAK ANTRIEB VIP

3.500N. Hublänge 400mm. Er ist umbaubar mit den Steuergeräten CBD4, CBD5 und CBD6

Gewicht 3 kg
Maße 13 × 50 × 15 mm

[Læs blot](#)

Artikelnummer: 311782-00

Preis: ab 910,00 kr.



LA31 250MM 12V LINAK ANTRIEB

2.500N. Hublänge 250mm. Er ist umbaubar mit den Steuergeräten CBD4, CBD5 und CBD6

Gewicht 3 kg
Maße 13 × 50 × 15 mm

[Læs blot](#)

Artikelnummer: J21182

Preis: ab 2.259,95 kr.

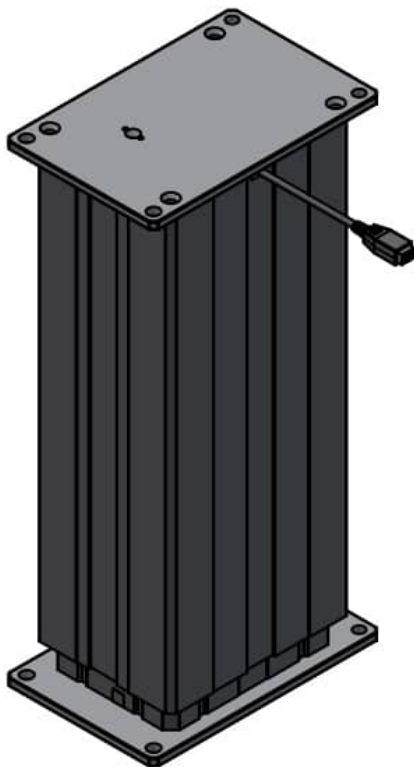

DL20370-00 LINAK ANTRIEB DL27XCA00350505

DL2-Säule für umgekehrte Montage.
Programmierbare, umgedrehte Betätigung. 350mm
Hub. Einbaumaße von 505mm. 2.500N

Gewicht 10 kg
Maße 16 × 25 × 51 mm

[Læs blot](#)

Artikelnummer: DL20370-00

Preis: ab 3.350,00 kr.



LA31 300MM 12V LINAK ANTRIEB

2.500N. Hublänge 300mm. Er ist umbaubar mit den Steuergeräten CBD4, CBD5 und CBD6

Gewicht 3 kg
Maße 13 × 50 × 15 mm

[Læs blot](#)

Artikelnummer: 31720H-1130050S.

Preis: ab 916,00 kr.



LA31 450MM 12V LINAK ANTRIEBSBEIN

1.500N. Hublänge 450mm. Er ist umbaubar mit den Steuergeräten CBD4, CBD5 und CBD6

Gewicht 3 kg
Maße 13 × 50 × 15 mm

[Læs blot](#)

Artikelnummer: 313290-01

Preis: ab 910,00 kr.



LINAK BLUETOOTH-DONGLE

Für die Montage auf der Kontrollbox, wenn eine Bluetooth-Fernbedienung benötigt wird. Passend zur Kabelschloss-Fernbedienung des Typs BP 10 TV.

[Læs blot](#)

Artikelnummer: BLE2LIN002

Preis: ab 112,00 kr.

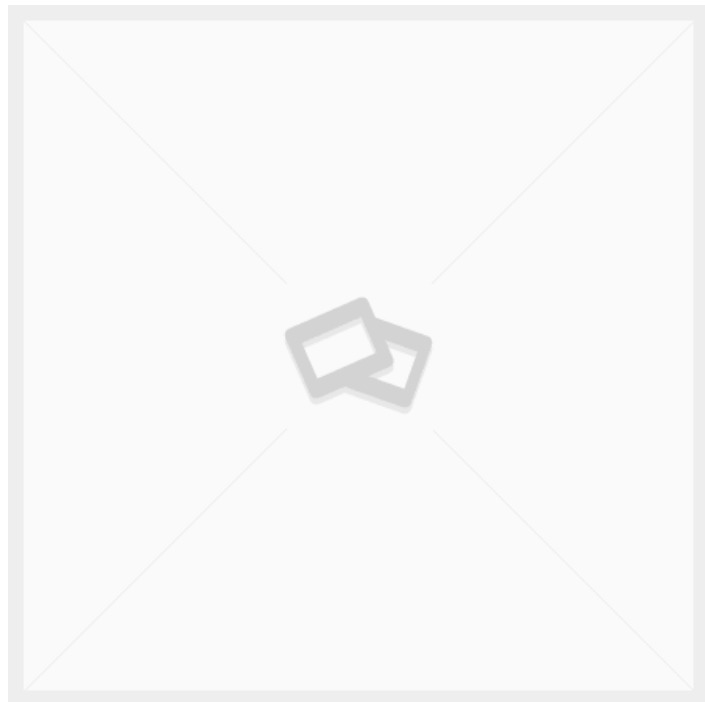

STEUERUNG FÜR LINAK 1 REF. M/SPEICHER

Bedienfeld mit Drucktasten für Auf/Ab. Möglichkeit zum Speichern von Positionen

[Læs blot](#)

Artikelnummer: DPF1M00-010006

Preis: ab 4,00 kr.



NETZWERKKABEL 0,3M 8-POLIG RJ45 LINAK

Netzwerkkabel 30 cm. Z.B. für die Verbindung von Schaltkästen. Warennummer 85444290

Gewicht 0,2 kg
Maße 20 × 20 × 2 mm

[Læs blø](#)

Artikelnummer: CAB0705835

Preis: ab 26,00 kr.



GERÄTESTECKER C13 MIT 2 M KABEL 230V NETZKABEL LINAK

Verbindungskabel von der Steckdose zur Controlbox (Typ CBD6) oder einem anderen Gerät.

Gewicht 0,7 kg
Maße 20 × 20 × 2 mm

[Læs blø](#)

Artikelnummer: CAB0015869

Preis: ab 40,00 kr.



MOTORKABEL 1,55M LINAK

Verbindungskabel zwischen Motor und Schaltkasten. Maximal 1000v. Warennummer 85444290

Gewicht 0,3 kg
Maße 20 × 20 × 2 mm

[Læs blot](#)

Artikelnummer: CAB0617102-1550

Preis: ab 50,00 kr.



LINAK LITHIUM BATTERIE 2.15AH/52WH 24V DC

-Linak Batterie

Gewicht 0,6 kg
Maße 26 × 13 × 5 mm

[Læs blot](#)

Artikelnummer: BA001.

Preis: ab 1.190,00 kr.



MOTORKABEL 0,2M LINAK

Verbindungskabel zwischen Motor und Schaltkasten. Maximal 1000v. Warennummer 85444290

Gewicht 0,3 kg
Maße 20 × 20 × 2 mm

[Læs blot](#)

Artikelnummer: CAB0617102-0200

Preis: ab 30,00 kr.



LINAK LITHIUM-AKKU 2,85 AH 25,3-25,7V DC

Warennummer: 85076000 Batterie (Li-Ion) COO: DNK

Die Batterie kann gestapelt und in Reihe geschaltet werden. Hellgrau (Ral 7035). Dichtheitsklasse IPX 6.

Warennummer: 85076000 Batterie (Li-Ion) COO: DNK. Passt in die CO71 Kontrollbox.

Gewicht 1 kg
Maße 26 × 13 × 5 mm

[Læs blot](#)

Artikelnummer: BA221W111111

Preis: ab 1.550,00 kr.



MOTORKABEL 0,5M LINAK

Verbindungskabel zwischen Motor und Schaltkasten. Maximal 1000v. Warennummer 85444290

Gewicht 0,3 kg
Maße 20 × 20 × 2 mm

[Læs blot](#)

Artikelnummer: CAB0617102-0500

Preis: ab 32,00 kr.

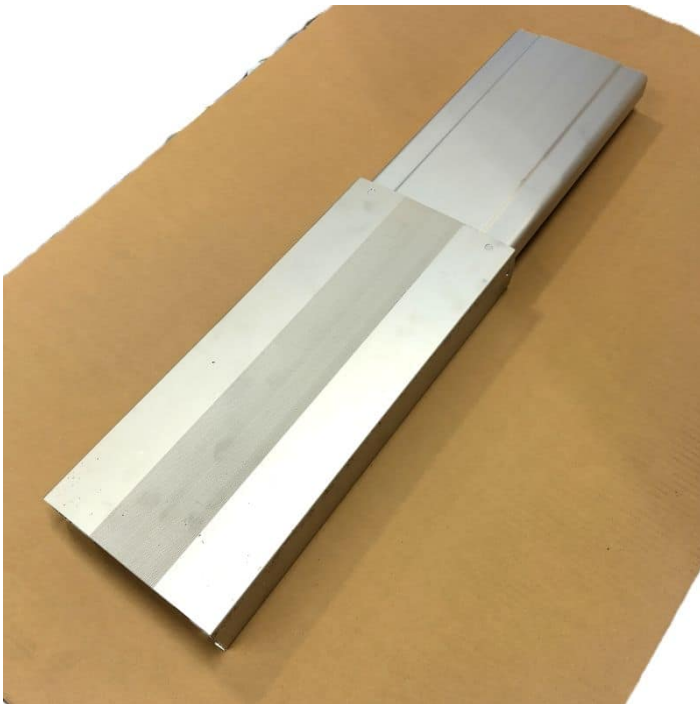

ALUMINIUM SCHIENENFÜHRUNG - LINKS

Gewicht 7 kg

[Læs blot](#)

Artikelnummer: 2001000077

Preis: ab 2.300,00 kr.



STEUERGERÄT LINAK CBD6S 2 KANÄLE 200W

Elektronischer Schaltkasten. Das Steuergerät ist programmierbar.

Gewicht 2 kg
Maße 8 × 35 × 10 mm

[Læs blot](#)

Artikelnummer: CBD6SP00020A-009

Preis: ab 650,00 kr.

TENTE RÄDER



Ø150 - SCHWENKBARER PNP (WEICHES RAD) - TENTE 2477

- Mittig montiertes Rad Ø11 mit Bremsen
- Weiche Spur 75 Shore A
- Max 75 kg bei 3/kmt
- Gesamthöhe 185 mm

Maße 150 × 150 × 185 mm

[Læs blot](#)

Artikelnummer: 9099300015

Preis: ab 300,00 kr.



Ø150 - SCHWENKBARER PNP MIT BREMSEN (WEICHE RÄDER) - TENTE 2470

- Mittig montiertes Rad Ø11
- Weiche Radspur 75 shore A
- Max 75 kg bei 3/kmt
- Gesamthöhe 185 mm

Gewicht 1 kg

Maße 150 × 150 × 185 mm

[Læs blot](#)

Artikelnummer: 9099300018

Preis: ab 340,00 kr.



ZELTROLLEN Ø160 M/BREMSEN 3477UFP160P63

Alpa-Rad Ø160 auf Montageplatte montiert.
Schwenkbares Rad mit Totalbremse und
Drahtkappe.

Weiche Lauffläche mit 63 Shore A.

Geeignet für Wagen in Industrie, Gastronomie und
Reinigung, wo kein Kleckern erlaubt ist.

Silbergraue Räder (Ral 7001).

Mittellochabstand 80x105 mm.

Radspurweite 46...

Gewicht 2,6 kg
Maße 13,7 × 10,5 × 20 mm

[Læs blot](#)

Artikelnummer: 00005505

Preis: ab 374,00 kr.



TENTE-RÄDER Ø50 MIT BREMSE 2475PI050P30-11 MITTIG MONTIERT

- Schwenkbares Geräterad mit Bremse.

- Mittige Montage mit Ø11-Loch.

- Max. Belastung bei 3 km/h 40kg. Maximale
Belastung statisch 80kg. Bauhöhe 69mm

- test - witten Rackbeat after changing the text in
woocommerce

Gewicht 0,2 kg
Maße 70 × 50 × 70 mm

[Læs blot](#)

Artikelnummer: 00003896

Preis: ab 44,86 kr.



TENTE-RÄDER Ø200 MIT BREMSEN 3470UFP200P63

- Alpa-Rad Ø200 montiert auf Montageplatte
- Schwenkbares Rad ohne Bremse.
- Weiche Lauffläche von 63 Shore A.
- Geeignet für Wagen in der Industrie, im Gastgewerbe und in Reinigungsbetrieben, wo nichts verschüttet werden darf.
- Silbergraue Räder (Ral 7001).
- Mittellochabstand 80x105...

Gewicht 2,71 kg
Maße 137 × 105 × 240 mm

[Læs blø](#)

Artikelnummer: 990005972

Preis: ab 350,00 kr.



TENTE-RÄDER Ø160 MIT BREMSEN 3470UFP160P63

- Alpa-Rolle Ø160 auf Montageplatte montiert - mit Drahtkappe.
- Schwenkbares Rad ohne Bremse.
- Weiche Radlauffläche von 63 Shore A.
- Geeignet für Wagen in der Industrie, im Gaststättengewerbe und im Reinigungsgewerbe, wo kein Wasser verschüttet werden darf.
- Silbergraue Räder (Ral 7001)....

Gewicht 2,24 kg
Maße 13,7 × 10,5 × 20 mm

[Læs blø](#)

Artikelnummer: 00005604

Preis: ab 310,00 kr.



ROLLEN Ø100 UER 100X34-Ø12 - LOSE

- Lose Rollen von Tente Ø100 - Elastech.
- Weiche Radspur 63 Shore A.
- Breite der Radspur 34 mm. Nabenbreite 44,4 mm.
- Maximal 160 kg bei 4 km/h. Statisch 320 kg.
- Für Ø12 Achsbolzen - optionale Buchse für Ø8.

[Læs blø](#)

Artikelnummer: 00030961

Preis: ab 68,00 kr.



ZELTROLLEN Ø200 FESTSTEHEND 3478UFP200P63

- Alpa-Rad Ø200 auf Montageplatte montiert.
- Festes Rad ohne Bremse - grau
- Weiche Radlaufäche von 63 Shore A.
- Geeignet für Wagen in der Industrie, im Gastgewerbe und im Reinigungsgewerbe, wo kein Kleckern erlaubt ist.
- Mittellochabstand 80x105 mm.
- Radspurweite 46 mm.

-...

Gewicht

2,32 kg

Maße

137 × 115 × 240 mm

[Læs blø](#)

Artikelnummer: 990000854

Preis: ab 294,00 kr.

ZUBEHÖR FÜR HÖHENVERSTELLBAREN TISCH

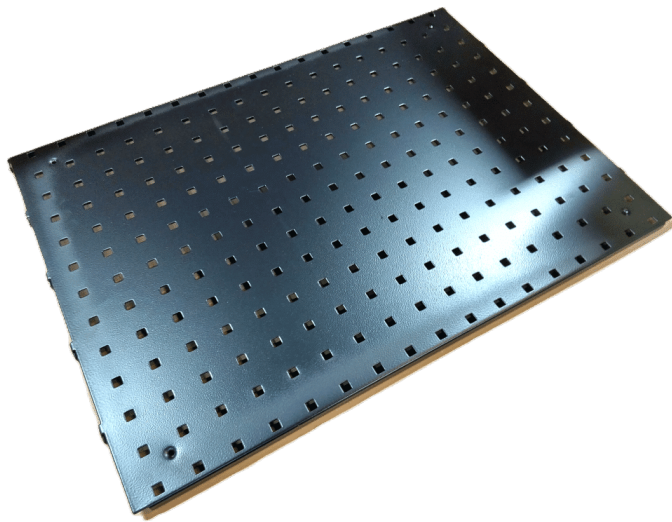

WERKZEUGTAFEL 480X670 MM R7024

Gewicht 1,2 kg
Maße 20 × 640 × 480 mm

[Læs blø](#)

Artikelnummer: 0202000002

Preis: ab 295,00 kr.



KOMMISSIONIERBOX 250X148X130 (DXBXH) GRAU

Stapelbare Modulbox, die auch am Querprofil
aufgehängt werden kann

Breite 148 mm

Tiefe 250 mm

Höhe 130 mm

Erhältlich in blau, grau und rot

Gewicht 0,2 kg
Maße 250 × 148 × 130 mm

[Læs blø](#)

Artikelnummer: 0202000013

Preis: ab 38,00 kr.

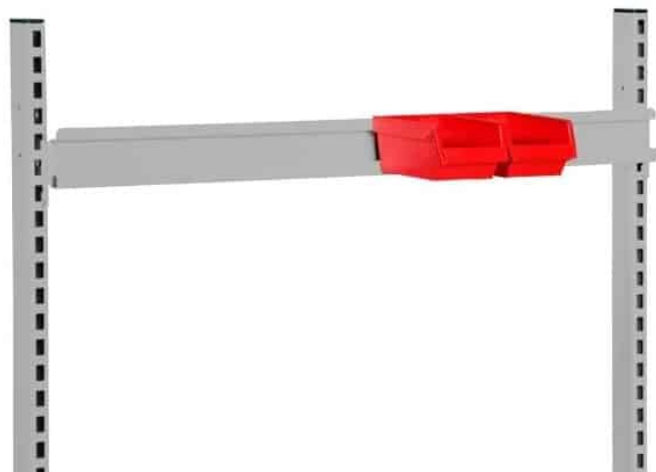

AUFHÄNGESCHIENE 900 MM R7004

Maße 20 × 900 × 80 mm

[Læs bloß](#)

Artikelnummer: 0202000007

Preis: ab 103,00 kr.

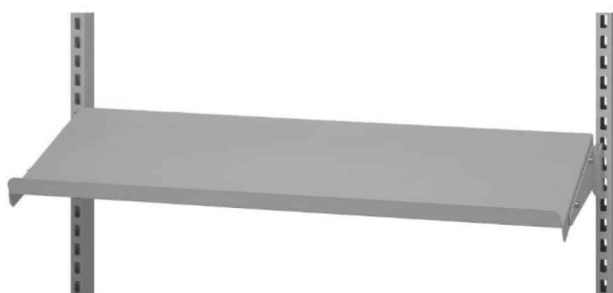

STAHLREGAL GRAU R7004 900X210 MM MIT ENDPLATTEN

Passend für das hintere Säulensystem mit einem cc-
Abstand von 670 mm

Plattenbreite 645 x 210 mm. Maximale Tragkraft 50
kg.

Wird mit 2 Halterungen für die Montage an hinteren
Säulen geliefert.

Das Regal kann schräg oder horizontal montiert
werden und ist umkehrbar, je nachdem, ob eine...

Maße 210 × 90 × 20 mm

[Læs bloß](#)

Artikelnummer: 0202000044

Preis: ab 274,40 kr.

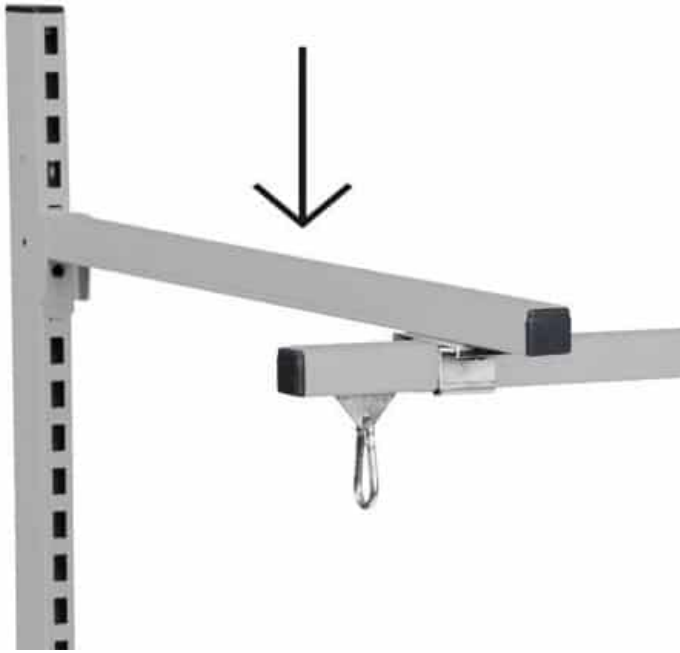

QUERLENKER 700 MM R7004

Maße 700 × 30 × 30 mm

[Læs blot](#)

Artikelnummer: 0202000009

Preis: ab 106,00 kr.



TASTATUR- UND MONITORHALTERUNG MIT ARM - FÜR RÜCKENSÄULE

Flexibler Arm zur Montage an der hinteren Säule. Es besteht die Möglichkeit, einen Monitor zu montieren und eine Tastatur aufzustellen. Inklusive Platte für die Maus.

Max. Belastung 15 kg

Armlänge 570 mm

Gewicht 5 kg

[Læs blot](#)

Artikelnummer: 0202000012

Preis: ab 1.920,80 kr.

WERKZEUGTAFELHAKEN- SET 24 TEILE

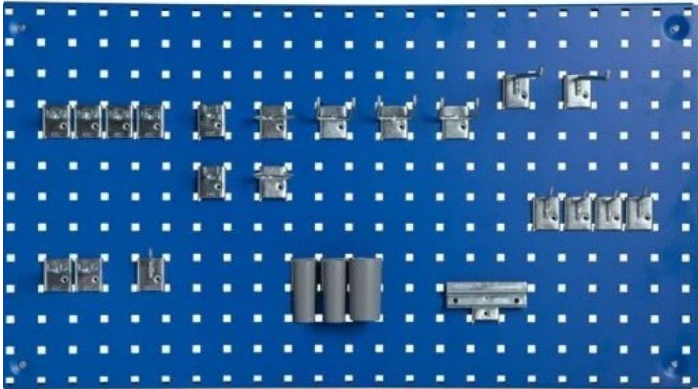

Passend für Lochbleche mit 9x9 mm Löchern cc 38 mm.

Das Set enthält Folgendes

- 5 Stück Einzelaufhängehaken Ø5 x 38 mm
- 2 Stück Einzelaufhängehaken Ø6 x 200 mm
- 6 Stück Doppelaufhängehaken Ø5, 38 x 11 mm
- 2 Stück Doppelaufhängehaken Ø5, 64 x 11 mm
- 2 St. Aufhängehaken Ø5, 44 x 23 mm
- 3...

[Læs bløß](#)

Artikelnummer: 0202000010

Preis: ab 470,40 kr.



WAAGEBLOCK FÜR C- PROFIL 0,6-1,5 KG

Balance-Block mit Karabiner.

Für die Montage im C-Profil über der Werkbank.
Wird mit 2 Metern Schnur geliefert.

Gewicht 0,2 kg
Maße 6 x 2,2 x 2,2 mm

[Læs bløß](#)

Artikelnummer: 0202000047

Preis: ab 492,80 kr.

KATZE FÜR C-PROFIL 22MM - EINZELNES RAD

Gewicht 0,2 kg
Maße 6 × 2,2 × 2,2 mm

[Læs blot](#)

Artikelnummer: 2001000005

Preis: ab 135,00 kr.



STAHLREGAL 670X300 MM R7004

Maße 300 × 645 × 20 mm

[Læs blot](#)

Artikelnummer: 0202000004

Preis: ab 235,00 kr.

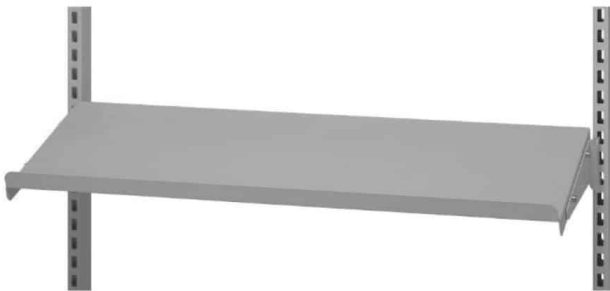

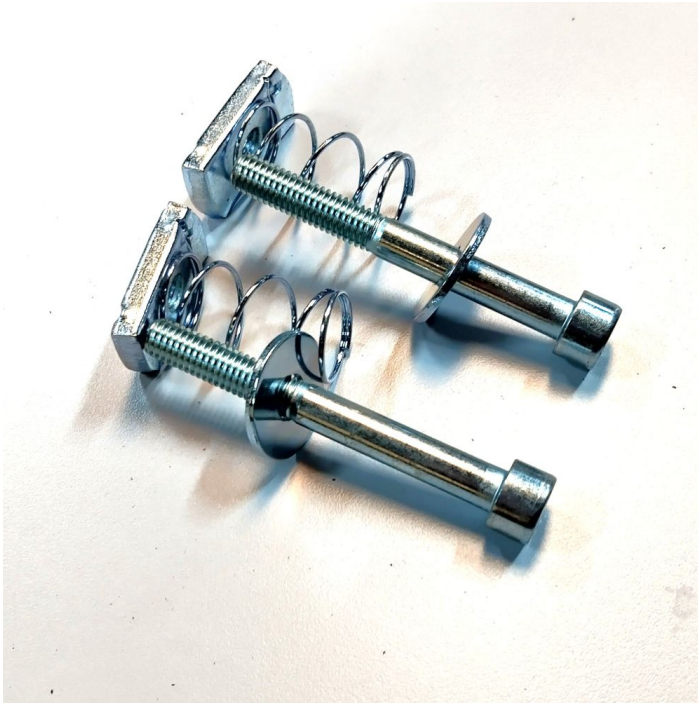

MONTAGESATZ M8 MIT FEDER FÜR DIE HINTERE SÄULE

Bolzensatz für die Montage der hinteren Säulen am Garten-/Untertisch. Zur leichteren Montage der vertikalen Säule an den horizontalen Schienen unter dem Tisch.

Enthält 2 M8-Bolzen mit Feder, Unterlegscheibe und Gewindeplatte (Mutter). Ein Satz wird pro hinterer Säule benötigt

Gewicht 0,08 kg

[Læs blø](#)

Artikelnummer: 2001000004

Preis: ab 39,20 kr.

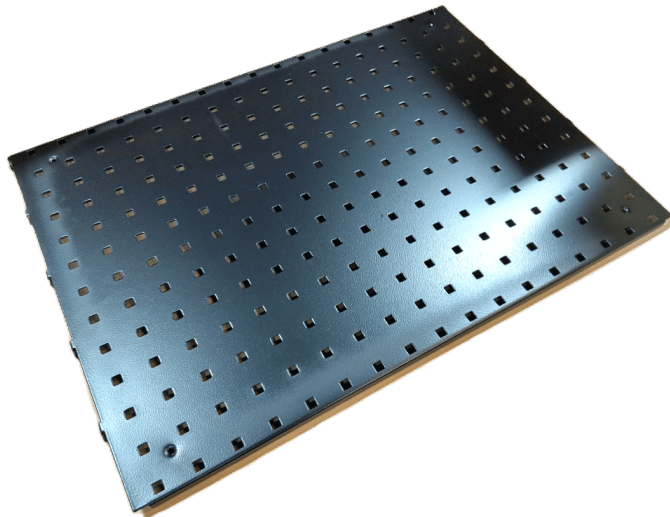

WERKZEUGTAFEL 480X900 MM R7024

Sono Art. Nr.: 634486

Gewicht 1,5 kg
Maße 870 × 480 × 20 mm

[Læs blø](#)

Artikelnummer: 0202000003

Preis: ab 375,00 kr.



KLEMMHALTER FÜR PAPIER - FÜR WHITEBOARD

- Dokumentenklemme für die Montage auf einer
Werkzeugtafel mit Ø9 Löchern - Achsabstand 38
mm

Gewicht 0,3 kg
Maße 35 × 60 × 100 mm

[Læs bløð](#)

Artikelnummer: 0202000055

Preis: ab 64,00 kr.

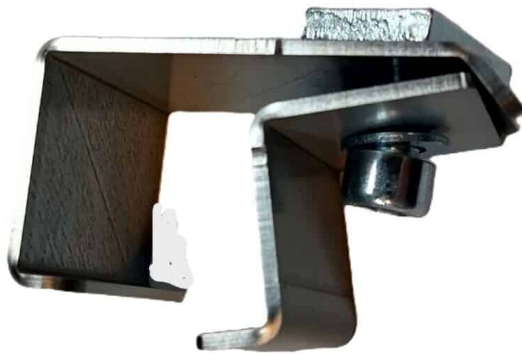

HALTERUNG - AUFHÄNGEARM FÜR C- PROFIL

Gewicht 0,2 kg
Maße 70 × 70 × 40 mm

[Læs bløð](#)

Artikelnummer: 2001000003

Preis: ab 49,00 kr.



MAPPENHALTER - 320X145X250 MM GRAU R7004

Regal zur Montage an Rücksäulen. Beweglich, wenn auf Rücksäulen montiert.

[Læs blø](#)

Artikelnummer: 0202000046

Preis: ab 347,20 kr.



KOMMISSIONIERBOX 300X230X150 (DXBXH) GRAU

Stapelbarer modularer Kasten, der auch am Querprofil aufgehängt werden kann

Breite 230 mm

Tiefe 300 mm

Höhe 150 mm

Erhältlich in blau, grau und rot

Gewicht 0,2 kg

Maße 300 × 230 × 150 mm

[Læs blø](#)

Artikelnummer: 0202000014

Preis: ab 78,00 kr.



STIFTHALTER - SET

- 3 runde Halter für Stifte und ähnliches
- 1 Röhrchen Ø37
- 2 Röhrchen Ø25
- Höhe 75 mm

[Læs blot](#)

Artikelnummer: 0202000052

Preis: ab 35,00 kr.



KOMMISSIONIERBOX 300X115X100 (DXBXH) BLAU

Stapelbare Modulbox, die auch am Querprofil
aufgehängt werden kann

Breite 115 mm

Tiefe 300 mm

Höhe 100 mm

Erhältlich in blau, grau und rot

Gewicht

0,2 kg

Maße

300 × 115 × 100 mm

[Læs blot](#)

Artikelnummer: 0202000019

Preis: ab 50,40 kr.

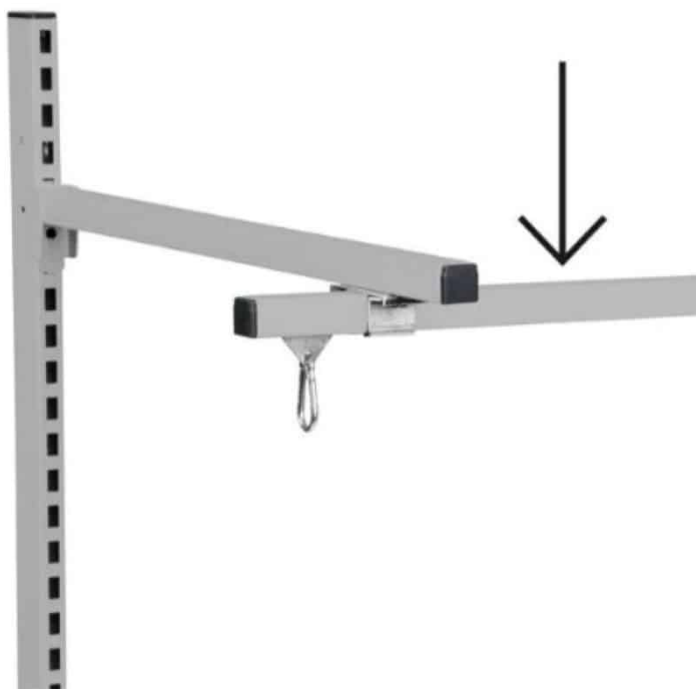

C-PROFIL-SCHIENE AUFHÄNGESCHIENE 1990 MM R7004

Schienenprofil für die Montage über Arbeitstischen.
Für die Montage von Wagen, Lampen usw.

Maße 1990 × 30 × 30 mm

[Læs bløf](#)

Artikelnummer: 0202000045

Preis: ab 257,60 kr.

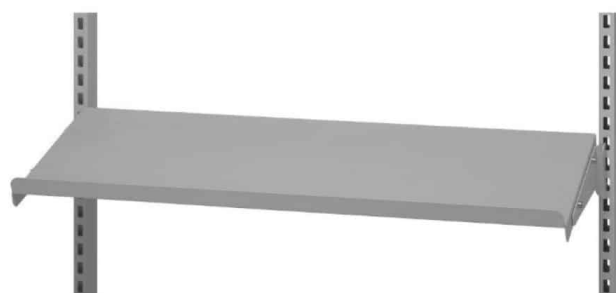

STAHLREGAL GRAU R7004 670X210 MM MIT ENDPLATTEN

Passend für das hintere Säulensystem mit einem cc-
Abstand von 670 mm

Plattenbreite 645 x 210 mm. Maximale Tragkraft 50
kg.

Wird mit 2 Halterungen für die Montage an hinteren
Säulen geliefert.

Das Regal kann schräg oder horizontal montiert
werden und ist umkehrbar, je nachdem, ob eine...

Maße 210 × 645 × 20 mm

[Læs bløf](#)

Artikelnummer: 0202000043

Preis: ab 224,00 kr.

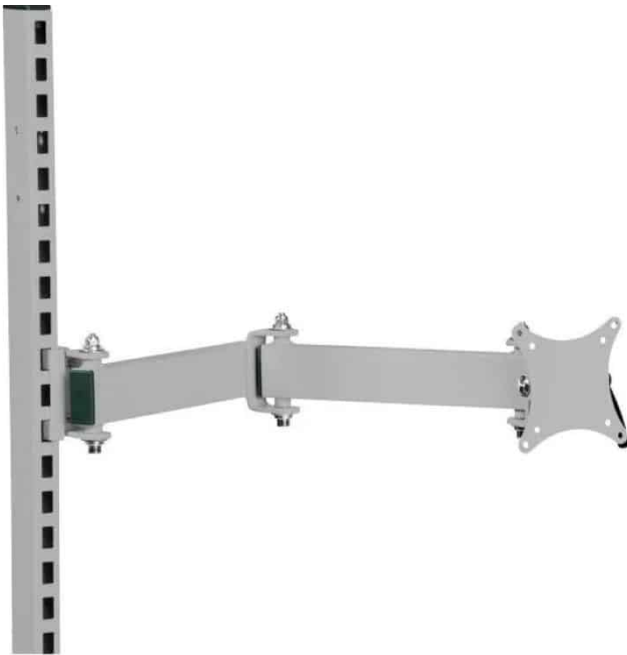

MONITORHALTER MIT ARM - FÜR RÜCKENSÄULE

- Flexibler Arm zur Montage an der hinteren Säule
- Möglichkeit zur Montage eines Bildschirms o.ä.
- Lochabstand 100x100 & 75x75 mm
- Armlänge 570 mm-
- Möglichkeit zum Kippen des Bildschirms

Gewicht 5 kg
Maße 70 × 360 × 110 mm

[Læs blot](#)

Artikelnummer: 0202000076

Preis: ab 1.120,00 kr.



TASTATURHALTER MIT ARM - FÜR HINTERE SÄULE

Tastaturplatte auf schwenkbarem Arm montiert. Mit Mauspad, das entweder auf der linken oder rechten Seite montiert werden kann.

[Læs blot](#)

Artikelnummer: 0202000011

Preis: ab 1.831,20 kr.



SCHARNIERSCHLOSS - ZUNGE 45X16X8 MM

- Schließbügel zur Montage an der Innenseite von Schränken
- 45 mm lang. 19 mm breit. 8 mm dick

Gewicht 0,2 kg
Maße 8 × 45 × 19 mm

[Læs bløß](#)

Artikelnummer: 2001000075

Preis: ab 13,30 kr.



GUMMISTOPFEN - Ø22X7 - SCHWARZ

- Schwarzer Gummistopfen für Ø22 Löcher
- Außendurchmesser Ø28
- Höhe 7 mm

Gewicht 0,02 kg
Maße 7 × 28 × 28 mm

[Læs bløß](#)

Artikelnummer: 2001000078

Preis: ab 6,66 kr.

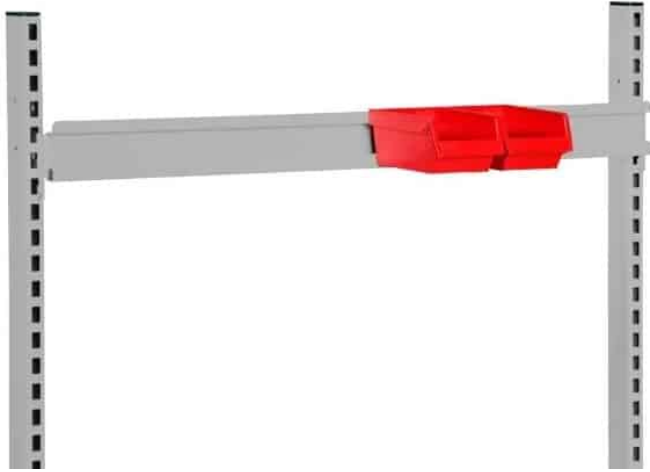

AUFHÄNGESCHIENE 670 MM R7004

Maße 20 × 670 × 80 mm

[Læs bloß](#)

Artikelnummer: 0202000008

Preis: ab 83,00 kr.



RÜCKENLEHNE GRAU - 1446X25X50X2 MM R7004

- Profilrohr 50x25 mit Löchern für Regalstützen.
- Bitte beachten Sie, dass der Preis für 1 Stück gilt.

Gewicht 2,4 kg

Maße 50 × 25 × 1460 mm

[Læs bloß](#)

Artikelnummer: 0202006003-1

Preis: ab 296,80 kr.



KATZE FÜR C-PROFIL 22MM - DOPPELRAD

- Rollen für Hängeschiene über dem Tisch
- Zur Montage im offenen C-Profil 30x30
- Mit Haken

Gewicht 0,2 kg
Maße 100 × 22 × 100 mm

[Læs bloß](#)

Artikelnummer: 2001000006

Preis: ab 165,80 kr.

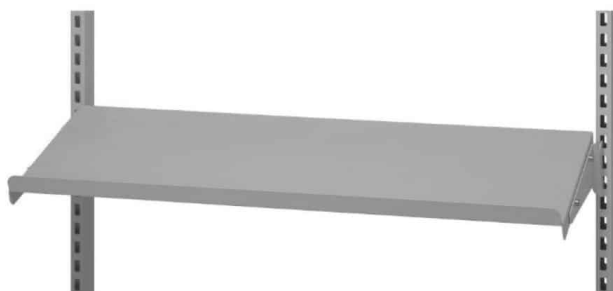

STAHLREGAL 900X300 MM R7004

- Passend für das hintere Säulensystem mit einem cc-Abstand von 900 mm.
- Tellergröße 875 x 300 mm. Maximale Kapazität 50 kg.
- Wird mit 2 Halterungen für die Montage an den hinteren Säulen geliefert.
- Das Regal kann schräg oder waagrecht montiert werden und ist umkehrbar, je nachdem,...

Gewicht 2 kg
Maße 300 × 875 × 20 mm

[Læs bloß](#)

Artikelnummer: 0202000005

Preis: ab 290,00 kr.

EDELSTAHLPRODUKTE



HÖHENVERSTELLBARER TISCH AUS EDELSTAHL AUF ROLLEN - 1500X600 MM - ERG-O-LET 312 - IPX6

Størrelser	1500x600x700-1000mm
ca. vægt	75kg
Løftekapacitet	275kg
Hjul	Ø125
Geeignet für die Lebensmittelindustrie	✓

[Læs blø](#)

Artikelnummer: 0101312002

Preis: ab 28.950,00 kr.

HÖHENVERSTELLBARER TISCH AUS EDELSTAHL - ERG-O-LET 310 - 1600X700 MM



Størrelser	1600x700x720-1170mm
ca. vægt	130kg
Bordplade	16mm PA-Platte mit 3mm Edelstahlplatte
Hyldeplade	16mm PA-Platte mit 3mm Edelstahlplatte
Løftesøjler	2Stück LA31 - 450 slg.
Løftekapacitet	400kg
Hjul	4 TENTE 75 schwenkbar 2 mit Bremse, 2 ohne Bremse

[Læs blø](#)

Artikelnummer: 0102003008

Preis: ab 37.850,00 kr.



ABFALLREGAL AUS EDELSTAHL

Mindestbestellmenge: 25 Stück.

Størrelser 440x420x630-900mm
ca. vægt
Hjul 4Stück Ø75 mit Bremsen

[Læs blot](#)

Artikelnummer: 1804099075

Preis: ab 1.950,00 kr.



EDELSTAHL- OHRMARKENWAGEN - 1050 X 600 X 900 MM

Kompakter und funktioneller Ohrmarkenwagen aus Edelstahl - entwickelt zum Sortieren, Ohrmarken setzen und Transportieren von Komponenten. Die robuste, hygienische Konstruktion gewährleistet eine lange Lebensdauer und einfache Reinigung in anspruchsvollen Umgebungen.

Størrelser 1050x600x900mm
ca. vægt 55kg
Maksimal Belastning 300kg
Hjul Ø160
Geeignet für die Lebensmittelindustrie ✓

[Læs blot](#)

Artikelnummer: 086R13-A

Preis: ab 16.950,00 kr.



HEBETISCH AUS EDELSTAHL - 500X600 MM

Kompakter Hubtisch - 500x600 mm mit elektrischer Hebe-/Senkfunktion. Ideal als Arbeitstisch oder "Toilettentisch", mit robuster Konstruktion und präziser Höheneinstellung in Produktion und Montage.

Størrelser	500x600x650x650-1300mm
ca. vægt	42kg
Løftekapacitet	200kg
Løftesøjler	1 DL2 - 500 Stück.
Hjul	Ø100

[Læs blot](#)

Artikelnummer: N / A



HEBEBÜHNE - LIFT-O-LET 390 | ROBUST & ERGONOMISCH

Effiziente Hebebühne mit 200 kg Tragkraft, verstellbarer Höhe (120-480 mm) und mobiler 55 kg Konstruktion. Optimiert die Ergonomie und den Arbeitsablauf.

Størrelser	1200x800x120-480mm
ca. vægt	55kg
Løftekapacitet	200kg

[Læs blot](#)

Artikelnummer: N / A

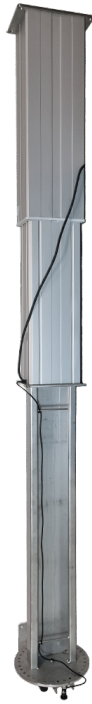

HÖHENVERSTELLBARE MONITORHALTERUNG AUS EDELSTAHL - DECKENMONTAGE

Størrelser 1570 – 2070 mm
Løftekapacitet 100 kg
Betjening Bluetooth-Fernbediening

[Læs blø](#)

Artikelnummer: N / A



SONDERPRODUKTE

ROLLSTAND FLEX

[Læs blot](#)

Artikelnummer: S110200-1



ERG-O-LIFT 300 - FLEX

- Größe: 1180-1880x770 mm
- Tischplatte: 15 mm Birkenperrholz Film/Film
- Vorderkante: 30 mm über der Tischplatte (für 15 mm Tischplatte)
- Längenverstellbar mit arretierbaren Positionierbolzen
- Intervalle von 50 mm
- Starthöhe: 850 mm
- Maximalhöhe: 1350 mm
- Hubkapazität: 200...

Størrelser	1180x1880x760mm
ca. vægt	50kg
Maksimal Belastning	200kg
Bordplade	15 mm Birkenperrholz Film/Folie
Hjul	Ø100
Maksimal vippekapacitet	200kg
Vip-Funktion	Bis zu 80°.

[Læs blot](#)

Artikelnummer: EOL300-FLEX



KOMMISSIONIERWAGEN MIT HEBEBANK

Ergonomischer Kommissionierwagen mit Höhenverstellung - 950x500x1300 mm, geeignet für effiziente Kommissionier- und Logistkarbeiten. Der Wagen wiegt 26 kg, hat eine maximale Tragfähigkeit von 75 kg und ist mit TENTE-Rädern Ø100 für eine stabile und reibungslose Fahrt ausgestattet.

Størrelser	950x500x1300mm
ca. vægt	26kg
Maksimal Belastning	75kg
Tablett	300x400x200mm
Hjul	Ø100

[Læs blot](#)

Artikelnummer: 0309003003

Preis: ab 11.445,00 kr.



PACKSTATION AUF RÄDERN

Kompakte Packstation mit starker Stahlkonstruktion, 18 kg Gewicht und einer Belastung von bis zu 50 kg. Höhen- und drehverstellbare Arbeitsfläche mit Federlösung und TENTE-Rädern Ø75 - perfekt für Montage, Verpackung und Logistik.

Størrelser	500x500mm
ca. vægt	18kg
Maksimal Belastning	50kg
Højdejusterbar	
Roterings Justerbar	
Hjul	Ø75

[Læs blot](#)

Artikelnummer: 308680035



1-STUFIGE TRITTLER MIT HÄNGBÜGEL

1-stufige Trittleiter mit Hängebügel

Produktspezifikationen:

- Abmessungen: Maßgeschneidert für einfachen Zugang und Benutzerfreundlichkeit in professionellen Umgebungen.
- Bügelgriff: Integriertes Design für zusätzlichen Halt und Sicherheit bei der Benutzung.
- Robuste Konstruktion:...

[Læs bloß](#)

Artikelnummer: N / A

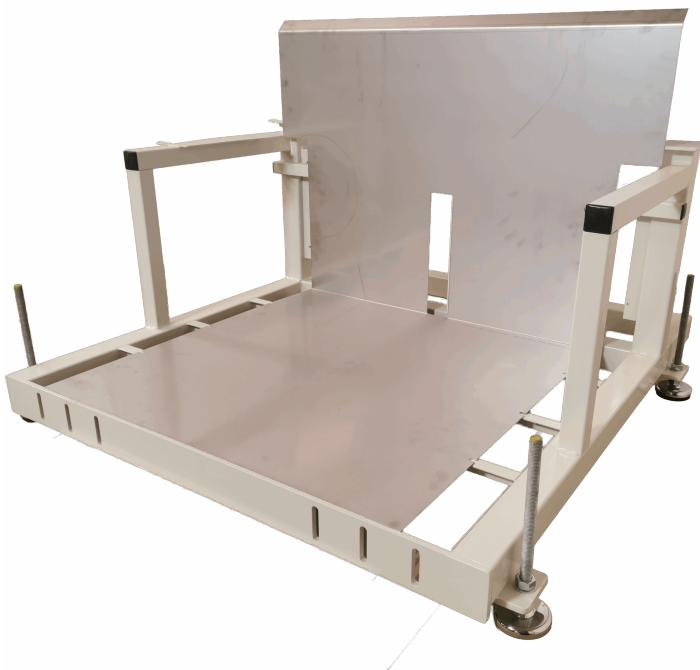

ABWICKELGESTELL

[Læs bloß](#)

Artikelnummer: N / A



MODUL TREPPE / LEITER KIEFEL KMD

[Læs blot](#)

Artikelnummer: N / A



STÄNDER FÜR AUFWICKLER

Størrelser	800 x 800 x 1150 mm
ca. vægt	52 kg
Maksimal Belastning	300kg
Hjul	Ø250 PVR

[Læs blot](#)

Artikelnummer: 1804010001



PLATTENLIFT - ERG-O-LIFT 300

Tafellift - 2100x1850 mm - Erg-O-Lift 300. Elektrisch höhenverstellbare Hebevorrichtung für die effiziente und ergonomische Handhabung von Whiteboards und Schalttafeln. Robuste Konstruktion mit Kapazität für präzise Montage.

Størrelser	2100x1850mm
Løftekapacitet	350kg
Slaglængde	500mm
Hjul	Ø125

[Læs bløf](#)

Artikelnummer: N / A



SCHRANK MIT FLÜGELTÜREN

[Læs bløf](#)

Artikelnummer: N / A



WERKZEUGWAGEN MIT HEBEBANK

Erhöhter Werkzeugwagen aus rostfreiem Stahl mit Rollenschienen und Kunststofftischplatte. Entwickelt für anspruchsvolle und hygienesensible Umgebungen, in denen Präzision, Reinigungsfähigkeit und Flexibilität unerlässlich sind.

Størrelser	1000x750x975-1675mm
ca. vægt	225kg
Løftekapacitet	1000kg
Hjul	Extra stark
Batteripakke	mit Kontrollen
Bordplade	50 mm PE-HD Platte, mit Schlitzen für Werkzeuge.

Rulleskinner	
Elektrischer Antrieb	X

[Læs blø](#)

Artikelnummer: S110200-1-1



EDELSTAHL- OHRMARKENWAGEN - 1050 X 600 X 900 MM

Kompakter und funktioneller Ohrmarkenwagen aus Edelstahl - entwickelt zum Sortieren, Ohrmarken setzen und Transportieren von Komponenten. Die robuste, hygienische Konstruktion gewährleistet eine lange Lebensdauer und einfache Reinigung in anspruchsvollen Umgebungen.

Størrelser	1050x600x900mm
ca. vægt	55kg
Maksimal Belastning	300kg
Hjul	Ø160
Geeignet für die Lebensmittelindustrie	✓

[Læs blø](#)

Artikelnummer: 086R13-A

Preis: ab 16.950,00 kr.

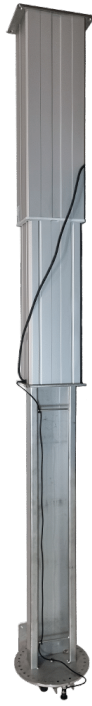

HÖHENVERSTELLBARE MONITORHALTERUNG AUS EDELSTAHL - DECKENMONTAGE

Størrelser 1570 – 2070 mm
Løftekapacitet 100 kg
Betjening Bluetooth-Fernbediening

[Læs blø](#)

Artikelnummer: N / A

ESD-PRODUKTE

SITZ-STEHTISCH MIT KIPPFUNKTION - ERG-O- LIFT 300 - MODELL 1



Höhenverstellbarer Tisch mit Neigefunktion. Höhe 780-1280 mm, Neigung bis zu 80°, Tragkraft 400 kg und Gewicht 125 kg. 15 mm Birkenperrholz (Folie/Film) und Bluetooth-Bedienung. Idealer Kipptisch/Montagetisch in der Produktion.

Størrelser	1600x800mm, 1800x800mm, 2000x800mm
ca. vægt	125kg
Løftekapacitet	400kg
Bordplade	15 mm Birkenperrholz Film/Folie
Maksimal vippekapacitet	200kg pro Kippantrieb
Vip-Funktion	Bis zu 80°.
Løftesøjler	2 DL2 – 500 slg (heben/senken), 2 LA31 – 400 slg.
Frontkant	50 mm über dem Rahmen – verschraubt
Betjening	Phasenmontierter und handgehaltener Bluetooth- Betrieb

[Læs blø](#)

Artikelnummer: 0104300002

HÖHENVERSTELLBARER TISCH - 1200X600MM - DUO-LET 3070



Höhenverstellbarer Tisch - 1200x600 mm. Kompakte und ergonomische Werkbank mit elektrischer Höhenverstellung. Solide Stahlkonstruktion mit 2 DL6-Hubsäulen, 200 kg Tragkraft und 60 kg Gewicht. Ideal als Arbeitsplatz in Montage, Werkstatt und Produktion.

Størrelser	1200x600mm
ca. vægt	60kg
Løftekapacitet	200kg
Løftesøjler	2 Stück DL6 – 650 slg.

[Læs blø](#)

Artikelnummer: N / A



HÖHENVERSTELLBARER TISCH MIT NEIGUNGSFUNKTION - ERG- O-LET 312 - 1000X600MM

Størrelser	1000x600x935-1385mm
ca. vægt	55kg
Løftekapacitet	200kg
Bordplade	15 mm Birkenperrholz Film/Folie
Vip-Funktion	Bis zu 80°.
Frontkant	150 mm über der Arbeitsplatte
Maksimal vippekapacitet	200kg pro Kippantrieb

[Læs bløð](#)

Artikelnummer: 0102312002



ERGONOMISCHER HUBTISCH ERG-O-LIFT 300 SINGLE | ELEKTRISCHER MONTAGETISCH

Ergonomischer Hubtisch mit 300 kg Tragkraft und elektrischer Höhenverstellung. Ideal für Montage und Produktion. Angebot anfordern für ERGO-Lift 300 Single!

Størrelser	600/1200x600x800 mm
ca. vægt	70kg
Løftekapacitet	200kg
Bordplade	16 mm MDF mit aufgeklebter gerillter Gummimatte - 1 Stück 600x600 mm, 2 Stück 600x300 mm
Nedklappelig	Seiten
Batteripakke	Inklusive
Løftesøjler	1 DL2 - 500 Stück.
Hjul	Ø100

[Læs bløð](#)

Artikelnummer: 102300002



HÖHENVERSTELLBARER TISCH MIT NEIGUNGSFUNKTION - 2100X1000 MM - ERG-O- LIFT 300

Dieser höhenverstellbare Tisch mit Neigefunktion in der Größe 2100x1000 mm ist ein leistungsstarker, ergonomischer Arbeitsplatz, der für schwere industrielle Prozesse, Montage, Produktion und Werkstattarbeiten konzipiert wurde. Der Tisch ist so konstruiert, dass er die Arbeitsumgebung...

Størrelser	2100x1000x700-1000mm
ca. vægt	150kg
Løftekapacitet	400kg
Bordplade	15 mm Birkenperrholz Film/Folie
Vip-Funktion	2 separate Neigungsfunktionen
Maksimal vippekapacitet	200kg pro Kippantrieb

[Læs blot](#)

Artikelnummer: N / A



ERG-O-LIFT 300 - DOPPELTES VIP

-Größe: 2500x1000 mm
-Tischplatte: 15 mm zweiteilige Wagengrundplatte
-Hebesäulen: 2 Stück DL2 - 500 slg.
Kippantriebe: 4 Stück LA31 - 400 slg.
-Hubkapazität: 400 kg.
-Möglichkeit, beide Seiten des Tisches parallel oder separat zu kippen
-Verlängerungsrahmen mit hinterem Säulensystem...

Størrelser	2500x1000mm
ca. vægt	180kg
Løftekapacitet	400kg
Bordplade	15 mm Birkenperrholz Film/Folie
Løftesøjler	2 Stück DL2 - 500 slg. 4 Stück LA31 - 400 slg.
Maksimal vippekapacitet	400kg

[Læs blot](#)

Artikelnummer: EOL300-DV



ERG-O-LIFT 300 - FLEX

- Größe: 1180-1880x770 mm
- Tischplatte: 15 mm Birkenperrholz Film/Film
- Vorderkante: 30 mm über der Tischplatte (für 15 mm Tischplatte)
- Längenverstellbar mit arretierbaren Positionierbolzen
- Intervalle von 50 mm
- Starthöhe: 850 mm
- Maximalhöhe: 1350 mm
- Hubkapazität: 200...

Størrelser	1180x1880x760mm
ca. vægt	50kg
Maksimal Belastning	200kg
Bordplade	15 mm Birkenperrholz Film/Folie
Hjul	Ø100
Maksimal vippekapacitet	200kg
Vip-Funktion	Bis zu 80°.

[Læs blot](#)

Artikelnummer: EOL300-FLEX

HÖHENVERSTELLBARER TISCH MIT ROLLEN - 2400X750 MM - ERG-O-LET 310



Höhenverstellbarer Tisch mit Rollen - 2400x750 mm. Ergonomische Werkbank mit elektrischer Höhenverstellung, schwerer Stahlkonstruktion und Ø100 Rollen für flexible Mobilität. Vorbereitet für die Blechmontage, Tragkraft 400 kg und Gewicht 80 kg. Ideal als Arbeitsplatz in der Montage und...

Størrelser	2400x750mm
ca. vægt	80kg
Maksimal Belastning	400kg
Aktuator	2Stück LA 31 – 450 Stk.
Forberedt til	Montage von Blechteilen
Hjul	Ø100

[Læs blot](#)

Artikelnummer: N / A

PACKTISCH AUF RÄDERN - FLEXIBLE UND ROBUSTE WERKBANK



Flexibler Packtisch auf Rädern - robuster Arbeits- und Montagetisch für Verpackung, Logistik und Produktion. Erhältlich in jeder RAL-Farbe und in Sondergrößen.

Størrelser	2000x750x700mm
ca. vægt	55kg
Bordplade	15 mm Birkenperrholz Film/Folie
Hjul	Ø100

[Læs bloß](#)

Artikelnummer: S110509

HUBTISCH MIT NEIGUNG - LIFT-O-LET 120 SPECIAL



Lift-O-Let 120 Special mit Kipp- und Hebefunktion, 120 kg Kapazität. Optimieren Sie Arbeitshöhe und Ergonomie. Erhalten Sie ein unverbindliches Angebot!

Størrelser	1200x800mm
ca. vægt	40kg
Løftekapacitet	120kg
Bordplade	15 mm Birkenperrholz Film/Folie

[Læs bloß](#)

Artikelnummer: N / A



HEBETISCH - 1100X600 MM

Robuster Hubtisch - 1100x600 mm mit elektrischer Hebe-/Senkfunktion. Mit einem Gewicht von 25 kg und einer Hubkapazität von 50 kg, mit Ø75 Rollen und 10 mm kompakter Laminat-Tischplatte - ideal für medizinische und industrielle Anwendungen.

Størrelser	1100x600mm
ca. vægt	25kg
Løftekapacitet	50kg
Batteripakke	mit Kontrollen
Bordplade	10mm kompaktes Laminat
Hjul	Ø75

[Læs blø](#)

Artikelnummer: N / A

UNDEFINIERT

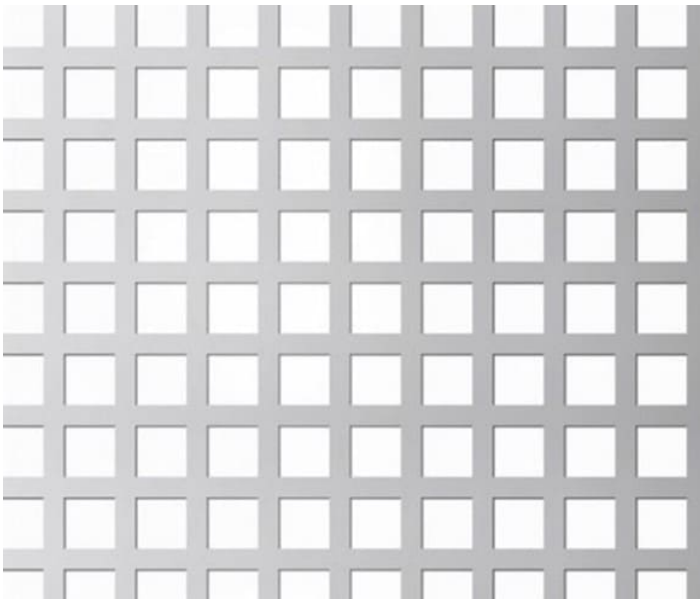

PERFORIERTES BLECH 9X9MM LÖCHER 7% LUFT

Perforiertes Blech aus schwarzem Stahl.
Abmessungen 1000x2000mm. Quadratische Löcher
von 9x9mm. Abstand der Löcher cc 34mm.
Luftdurchlass 7%. 1,5mm Dicke.

Maße 200 × 100 × 0,15 mm

[Læs blø](#)

Artikelnummer: F812150300

Preis: ab 632,00 kr.

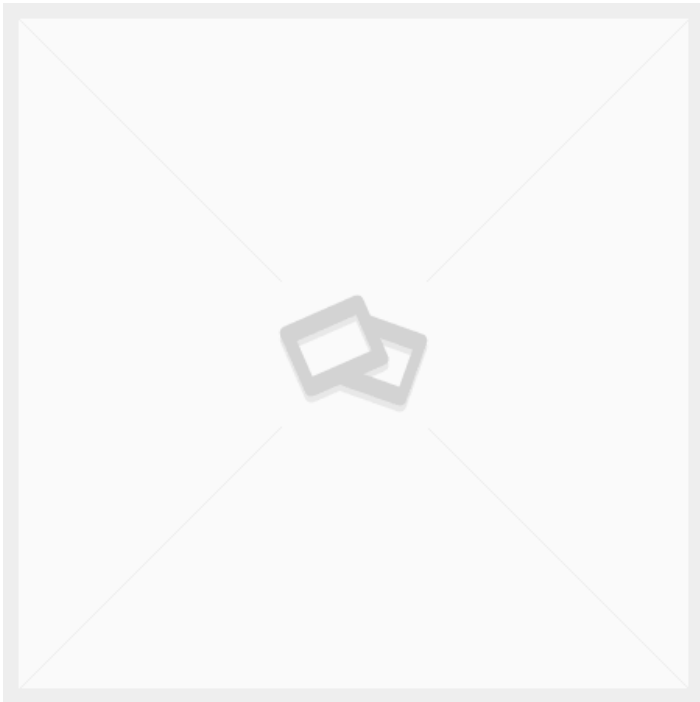

30X20X1,5 VIERKANTROHR PRÄZISIONSSTAHLROHR

Gewicht 1,1 kg
Maße 100 × 2 × 3 mm

[Læs blø](#)

Artikelnummer: S110391_2_2

Preis: ab 16,08 kr.

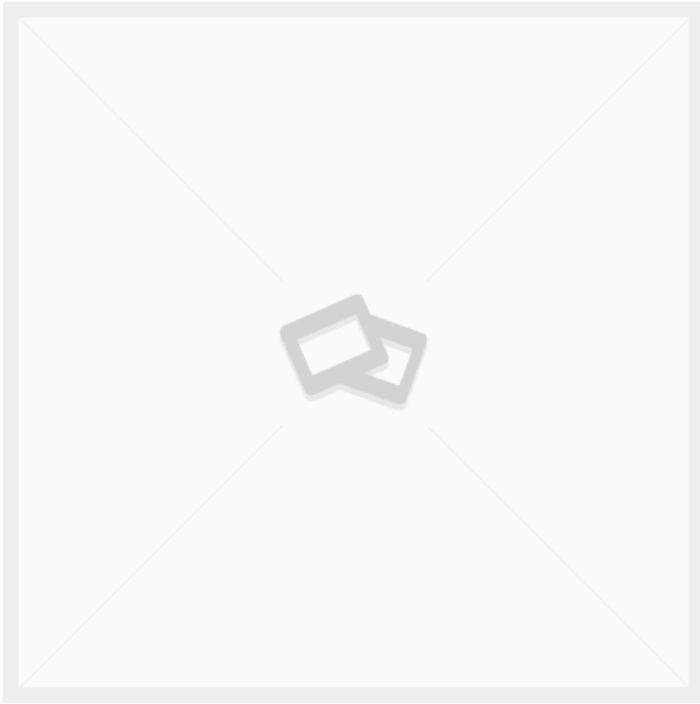

ROLLSTÄNDER KOMPLETT - 1350 MM KERN

[Læs bloß](#)

Artikelnummer: 3086800019

Preis: ab 30.675,00 kr.

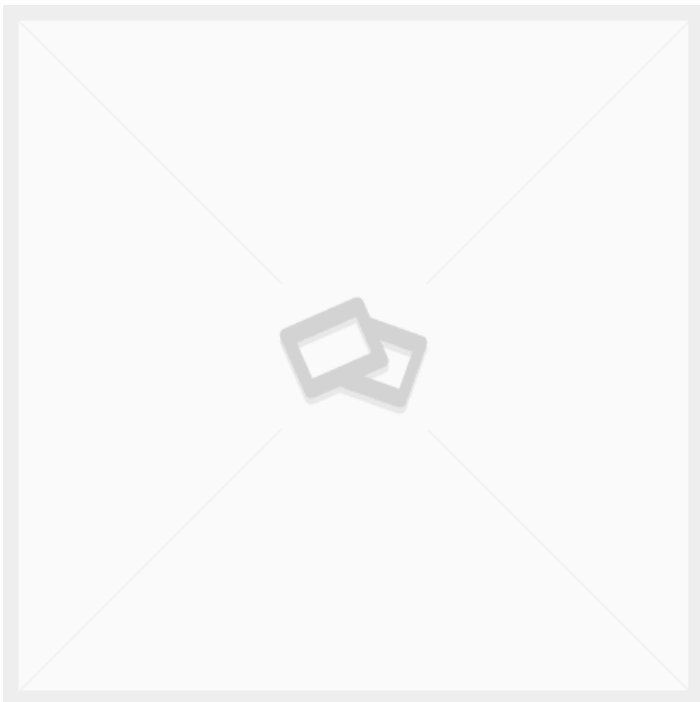

ERG-O-LIFT 300 - NEIGUNG & ROLLEN - 1800X1000 MM

- Größe: 1800x1000 mm
- Tischplatte: 15 mm Birkensperrholz Film/Film
- Vorderkante: 50 mm über der Tischplatte
- Hubsäulen: 2 Stück DL2 - 500 slg.
- Vip-Antrieb: 2 Stück LA31 - 400 slg.
- Bedienung: DPF2 fest & Bluetooth-Fernbedienung
- Batterie: BA001 - 2.15 Ah
- Räder: Ø100 - schwenkbar...

[Læs bloß](#)

Artikelnummer: S110449

Preis: ab 19.500,00 kr.

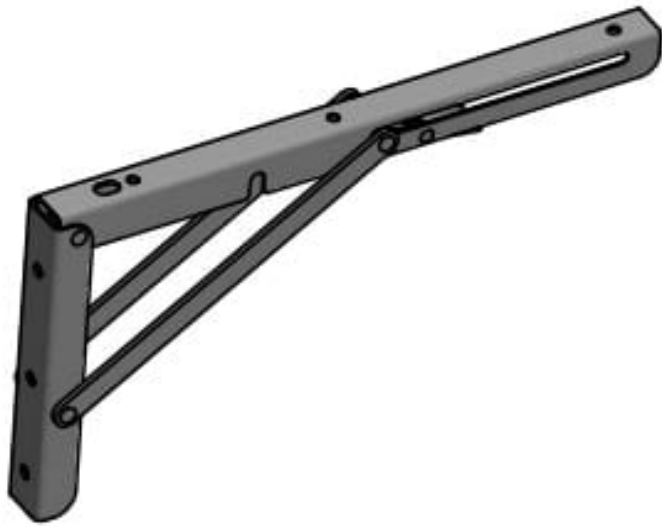

SCHARNIERHALTERUNG AUS EDELSTAHL FÜR REGALBÖDEN. 165X305MM. REGALJUNGE

Klappbarer Regalhalter aus Edelstahl.
Regalbodenträger für eine maximale Belastung von
75 kg.

Gewicht 0,4 kg
Maße 30,5 × 2,3 × 16,5 mm

[Læs blot](#)

Artikelnummer: 318905

Preis: ab 140,00 kr.



SCHÜRZE FÜR KATAFALK 2080X700

Schwarzer Stoff nach Maß genäht. Genäht von
Louise Sørensen (Familie mit Jens Axel Sørensen)
Maße Seiten: 2100x470 mm
Maße Enden: 710x470 mm
(für Katafalk mit einer Höhe von 500 mm)

Maße 3 × 2100 × 470 mm

[Læs blot](#)

Artikelnummer: 1234

Preis: ab 1.960,00 kr.

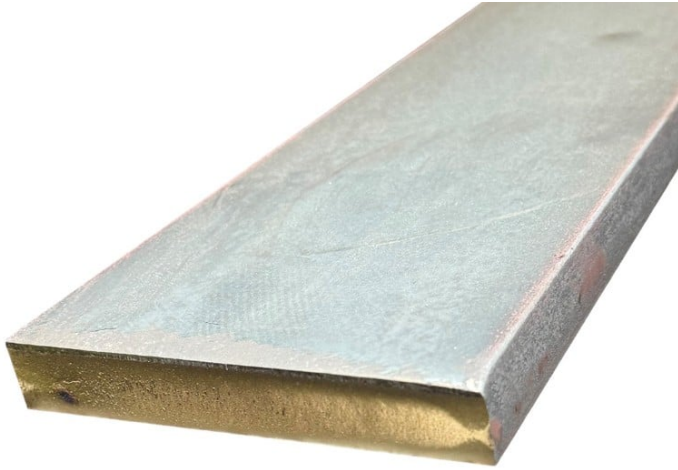

20X6 FLACHSTAHL S275JR

Unbehandelter Flachstahl. Gekauft in Längen von 6 Metern.

Gewicht 0,94 kg
Maße 100 × 2 × 0,6 mm

[Læs bloß](#)

Artikelnummer: 347789

Preis: ab 14,56 kr.



POM-ROLLE MIT KUGELLAGER

Walzen zum Biegen von Folien. Walzen ohne Fräsen zum Mieten. Alternativ können wir auch selbst Stäbe kaufen

[Læs bloß](#)

Artikelnummer: 3089800031-6

Preis: ab 184,00 kr.

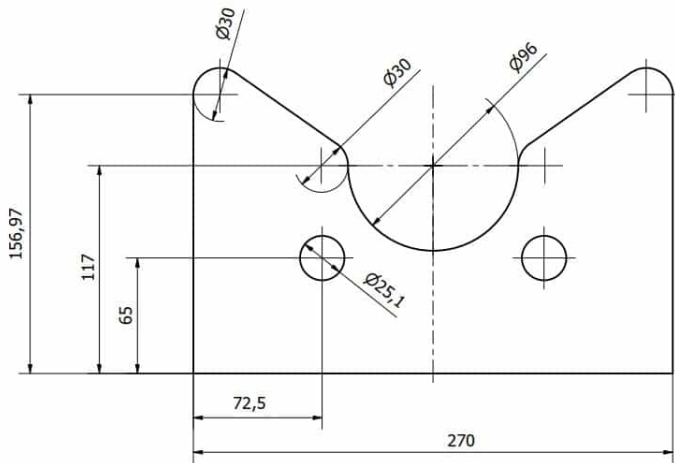

SCHNEIDEN SIE DIE HALTERUNGSPLETTE IN 10MM

Konsole für Rollständer

Gewicht 1,5 kg
Maße 1 × 27 × 18 mm

[Læs blot](#)

Artikelnummer: 3086800031-2

Preis: ab 138,00 kr.



RUNDSTAHL Ø8 ROSTFREI KALTGEZOGEN GESCHLIFFEN

Rostfreier Rundstahl EN 1.4301. Gehont h9. Gewicht pro Meter 0.15kg.

Gewicht 0,15 kg
Maße 100 × 0,8 × 0,8 mm

[Læs blot](#)

Artikelnummer: RFBR8

Preis: ab 16,58 kr.



HANDGRIFF M8X30 VERSTELLBAR SCHWARZ

Grifflänge 55mm.

Gewicht 0,04 kg
Maße 55 × 30 × 60 mm

[Læs bloß](#)

Artikelnummer: BKP055M

Preis: ab 55,40 kr.

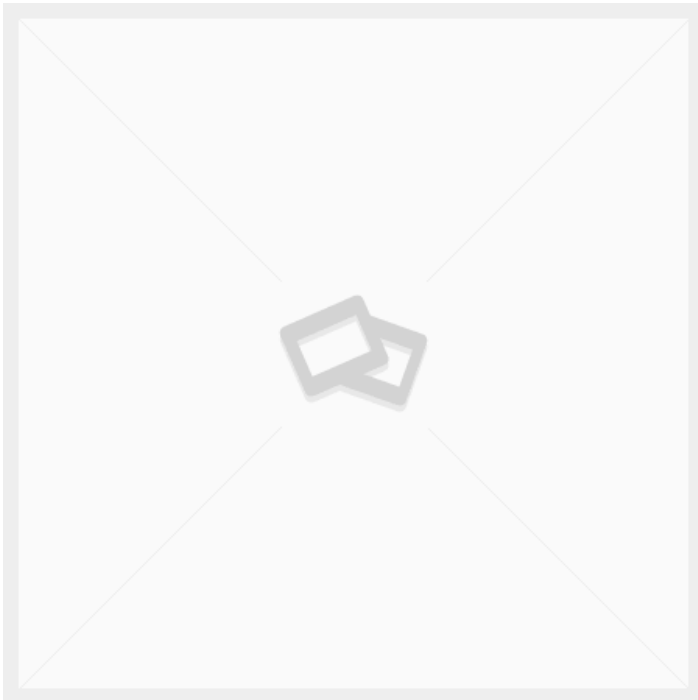

WANNE 85 LITER WEISS 80X55X33CM

Weißer Wanne mit Griff und für Lebensmittel zugelassen. Höhe inkl. Griff 33cm. Länge 80cm. Breite 55cm.

Gewicht 2 kg
Maße 80 × 55 × 33 mm

[Læs bloß](#)

Artikelnummer: 103958001

Preis: ab 350,00 kr.



POM-ROLLE MIT KUGELLAGER

Walzen für Folienbänke. Mit Rillen für Rollenlager.

Maße $10 \times 8,5 \times 8,5$ mm

[Læs blot](#)

Artikelnummer: 3089800031-7

Preis: ab 232,00 kr.

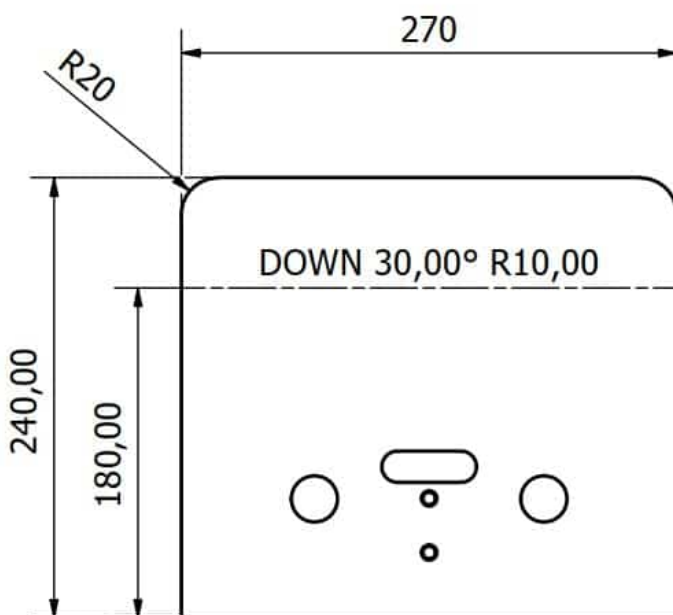

GEBOGENER BÜGEL AUS 10MM BLECH

Konsole für Rollständer

Gewicht 1,5 kg
Maße $30 \times 27 \times 24$ mm

[Læs blot](#)

Artikelnummer: 3086800031-1

Preis: ab 236,00 kr.

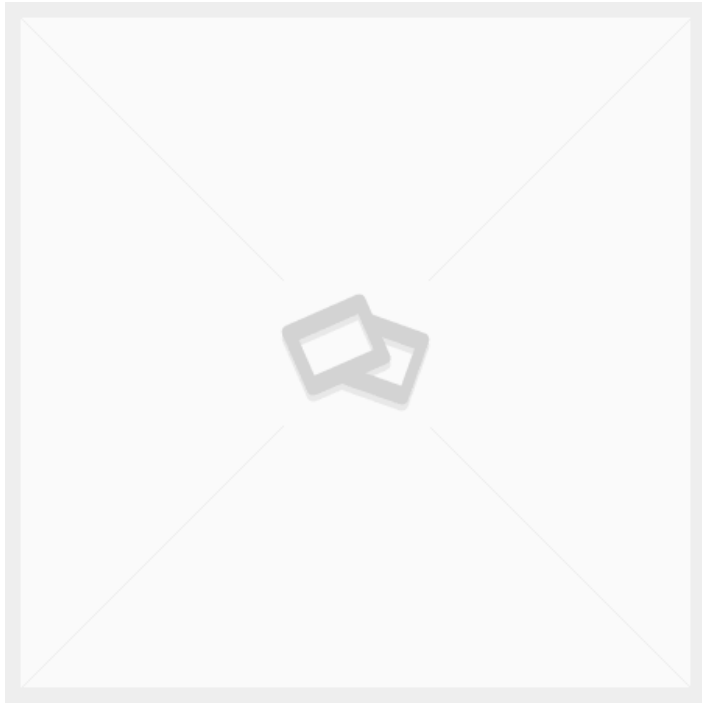

MULTIFUNKTIONALER ETIKETTIERWAGEN

[Læs blot](#)

Artikelnummer: 086R13-A

Preis: ab 11.650,00 kr.

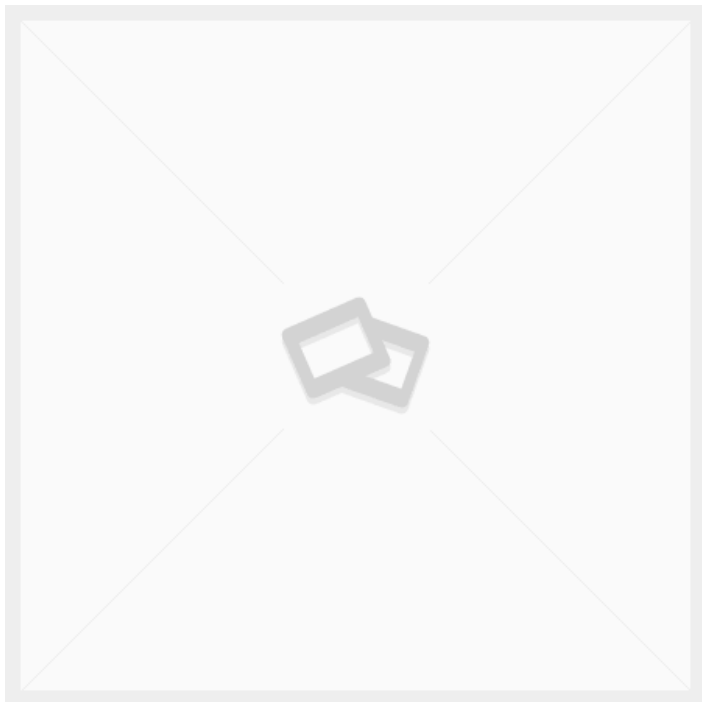

30X30 ROHRSCHENKEL B44-3030 KUNSTSTOFFSTECKER SCHWARZ

[Læs blot](#)

Artikelnummer: S110344

Preis: ab 3,88 kr.

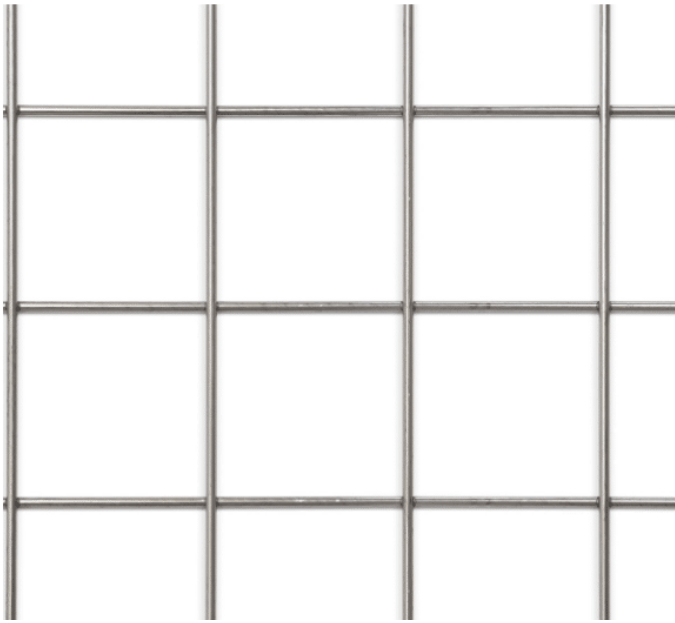

DRAHTGITTER Ø4 MASCHEN C/C 50MM GESCHWEISST SCHWARZER STAHL 1500X3000

Geeignet für die Unterseite von Textilwagen und
ähnlichem.

Erhältlich in 1500x3000mm

Bitte beachten Sie den Bestellartikel

Gewicht 30 kg
Maße 300 × 150 × 1 mm

[Læs bloß](#)

Artikelnummer: 4340501503

Preis: ab 1.500,00 kr.



30X30X2 VIERKANTROHR PRÄZISIONSSTAHLROHR

Geschweißtes Vierkant-Präzisionsstahlrohr EN
10305-3/5 E220, entkappt

Gewicht 1,34 kg
Maße 100 × 3 × 3 mm

[Læs bloß](#)

Artikelnummer: 349645

Preis: ab 30,34 kr.

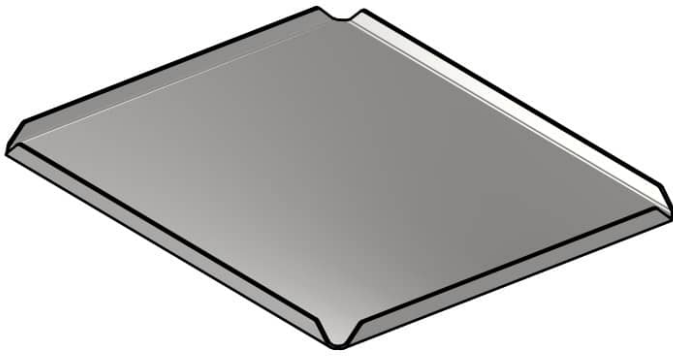

PLATTE 3MM 555X465

Platte aus 2mm Stahl. Mit gebogenem Rand von 20mm. Für Tape-Liner-Ständer

Gewicht 1 kg
Maße 46,5 × 55,5 × 2 mm

[Læs blot](#)

Artikelnummer: 2090000066-2

Preis: ab 238,00 kr.

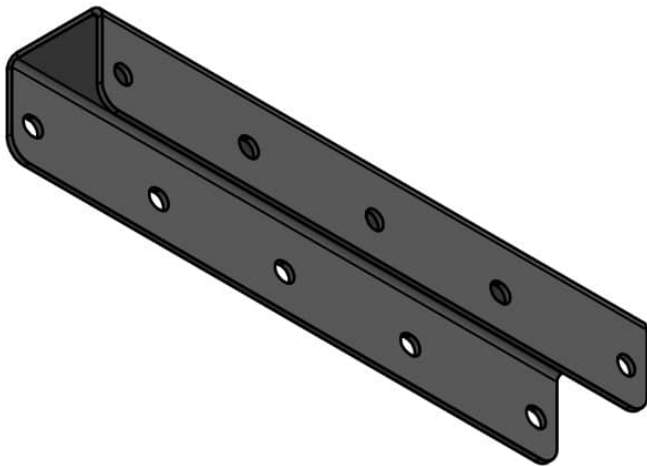

GEBOGENES U-PROFIL FÜR ROLLSTÄNDER

Gebogenes Profil für Rollstand 1150

Gewicht 0,35 kg
Maße 65 × 10 × 9,5 mm

[Læs blot](#)

Artikelnummer: 3086800030-17

Preis: ab 342,00 kr.



25X25X2 VIERKANTROHR STAHLPROFILROHR - EN10305-5

Stahlrohre in 2mm Material. Material S235JR.
Präzisionsstahl vor dem elektrischen Schweißen

Gewicht 1,36 kg
Maße 100 × 2,5 × 2,5 mm

[Læs blot](#)

Artikelnummer: S110391_2

Preis: ab 20,70 kr.

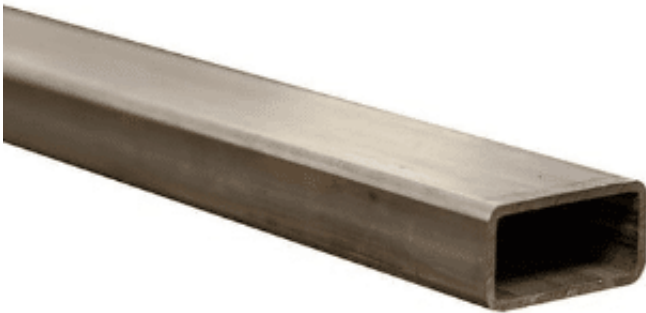

30X20X1,5 VIERKANTROHR PRÄZISIONSSTAHLROHR

Rechteckige Stahlrohre aus 1,5 mm Material.
Material S235JR. Präzisionsstahl vor dem
Elektroschweißen. Norm EN10305-5

Gewicht 1,1 kg
Maße 100 × 2 × 3 mm

[Læs blot](#)

Artikelnummer: JREP3215

Preis: ab 16,08 kr.



TRANSPORTKÄFIG

Transport- und Lagerkäfig für die sichere Lagerung
von Gasflaschen

Gewicht 73,2 kg

[Læs bloß](#)

Artikelnummer: S110131

Preis: ab 4.985,00 kr.

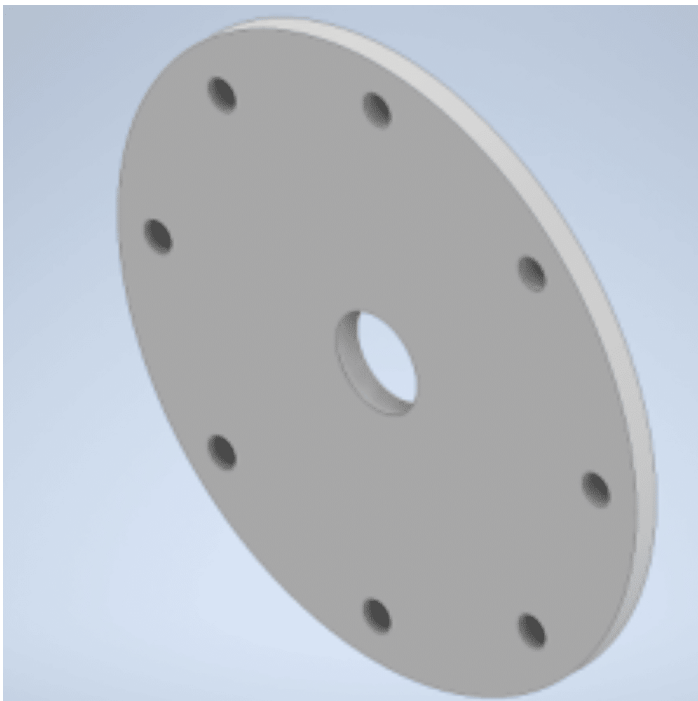

SCHEIBE MIT LÖCHERN Ø130X5MM

Lasergeschnittener Artikel für Paketständer -
30868000035

Maße 13 × 13 × 0,5 mm

[Læs bloß](#)

Artikelnummer: 3086800035-14

Preis: ab 54,00 kr.



PROFILROHR 25X25X1,5 EDELSTAHL GEBÜRSTET

Rohre aus rostfreiem Stahl EN 1.4301. Gewicht pro
Meter 1.14kg

Gewicht 1,14 kg
Maße 100 × 2,5 × 2,5 mm

[Læs blø](#)

Artikelnummer: RIV42515

Preis: ab 149,88 kr.

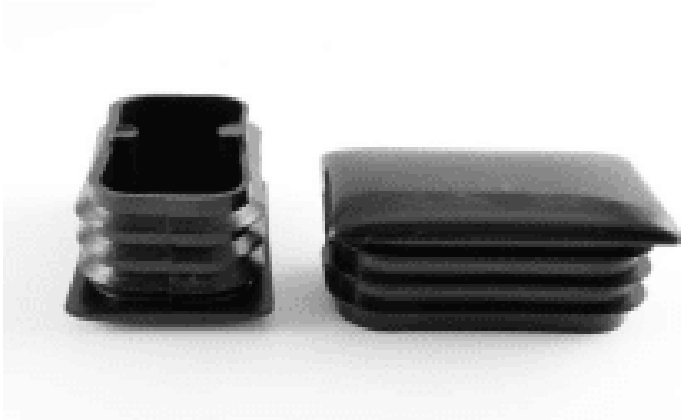

50X30 1 ROHRSCHENKEL KUNSTSTOFFSTOPFEN SCHWARZ B46 DUPSKO

Dübelschuh für den Endverschluss von Profilrohren
mit einer Wandstärke von 1,2-2mm. Kopfhöhe
5mm.

Gewicht 0,02 kg
Maße 2,7 × 3 × 5 mm

[Læs blø](#)

Artikelnummer: B46-5030 1

Preis: ab 2,40 kr.



30X30X2 VIERKANTROHR STAHLPROFILROHR

Präzisionsstahlrohr, elektrisch geschweißt,
quadratisch EN10305-5 30x30x2,00 mm 6 m
Typische Analyse: SI + 2,5P max 0,09%. Artikel Nr.
LEMU: JRKP302

Gewicht 1,75 kg
Maße 100 × 3 × 3 mm

[Læs blø](#)

Artikelnummer: S110405_2

Preis: ab 25,24 kr.

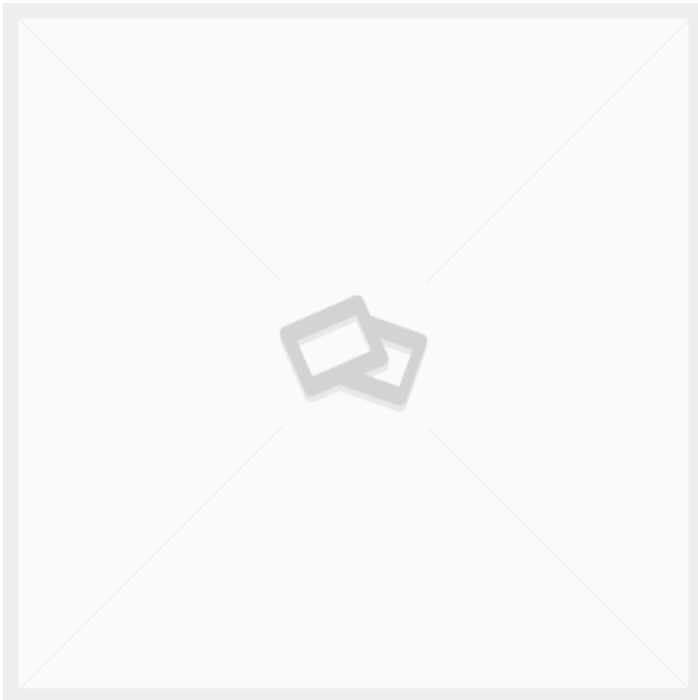

TEXTILWAGEN - GROSSES MODELL

[Læs blø](#)

Artikelnummer: 050T1-V3

Preis: ab 2.235,00 kr.

GEWINDESTANGE M6X1000 EDELSTAHL A2

1 Meter Länge. DIN 976-1. RF A2. Qualität 70.

Maße $100 \times 0,6 \times 0,6$ mm

[Læs bloß](#)

Artikelnummer: 2150806000

Preis: ab 18,12 kr.

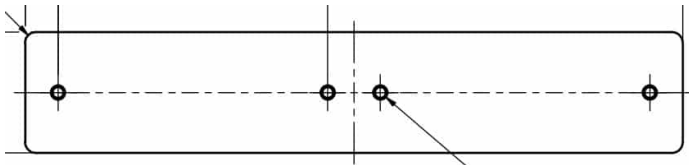

PLATTE 20MM 600X110MM

Platte mit 4 M12-Bohrungen für Rollstand 1150

Gewicht 1,2 kg

Maße $2 \times 11 \times 60$ mm

[Læs bloß](#)

Artikelnummer: 3086800030-7A

Preis: ab 734,00 kr.

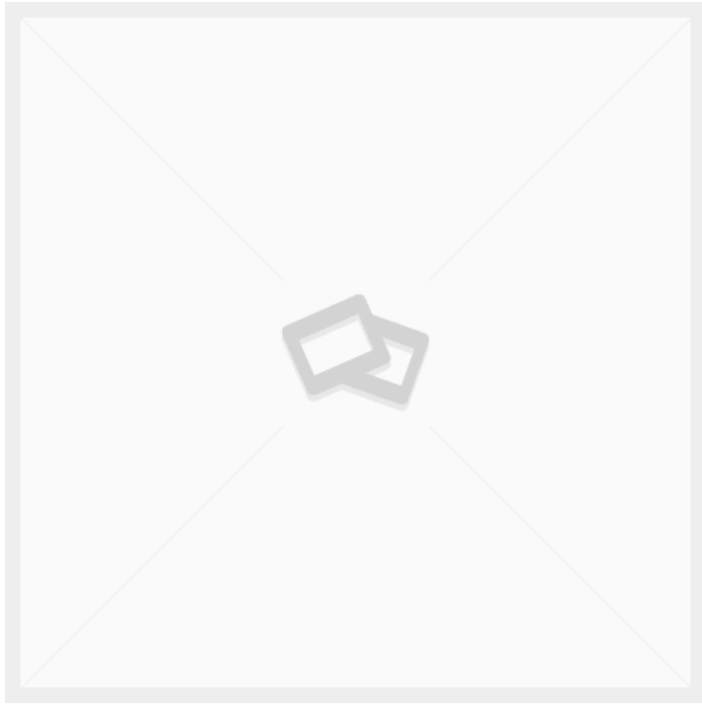

DREHBARER KOPF M10X60 D10 B10

Gewicht 0,2 kg
Maße 6 × 2 × 2 mm

[Læs blø](#)

Artikelnummer: 4,05925E+12

Preis: ab 58,06 kr.



30X30X3 VIERKANTROHR HOHLPROFIL KALTGEFORMT

Profilrohr quadratisch. S235JRH EN 10219

Gewicht 2,36 kg
Maße 100 × 3 × 3 mm

[Læs blø](#)

Artikelnummer: 349228

Preis: ab 37,20 kr.



MONTAGEWINKEL FÜR HUBSÄULE LINAK DL2

Wird u.a. für die DL2-Spalte verwendet.

Gewicht 0,1 kg
Maße 5 × 8 × 2 mm

[Læs blot](#)

Artikelnummer: 0578006

Preis: ab 184,00 kr.



MASCHINENSCHUH Ø55 SCHWARZ 33-D55M10X30 1

Maschinenschuh mit Gummifuß Ø55. M10 Gewinde.
30mm lang. Höhe der Basis 21mm. Max. 500kg.

Gewicht 0,16 kg
Maße 5 × 55,5 × 5,1 mm

[Læs blot](#)

Artikelnummer: 33-D55M10X30 1

Preis: ab 78,80 kr.

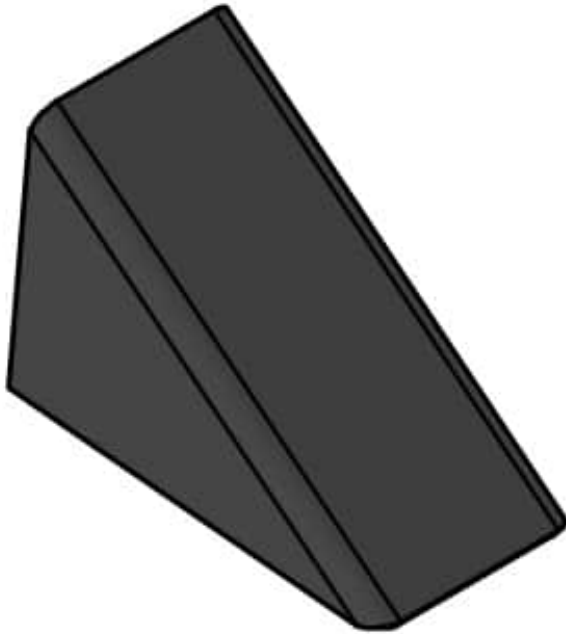

GEBOGENE AUFLAGEPLATTE FÜR ROLLSTÄNDER

Gebogener Stützkeil für Rollstand 1150

Gewicht 0,4 kg
Maße 22,5 × 10 × 10 mm

[Læs bloß](#)

Artikelnummer: 3086800030-9

Preis: ab 78,00 kr.



Ø60X2 PRÄZISIONSGESCHWEISSTE S STAHLROHR

Präzisionsstahlrohre elektrisch geschweißt, rund
EN10305-3 60,0x2,00 mm Typische Analyse: SI +
2,5P max 0,09%. LEMU Teile-Nr. JRRP6020
Typen-Nr.: --

Rabattcode: 70600390316

UNSPSC (v. 19.0501): 40181800

HS-Code: 73062900

Maße 100 × 6 × 6 mm

[Læs bloß](#)

Artikelnummer: JRRP6020

Preis: ab 49,88 kr.

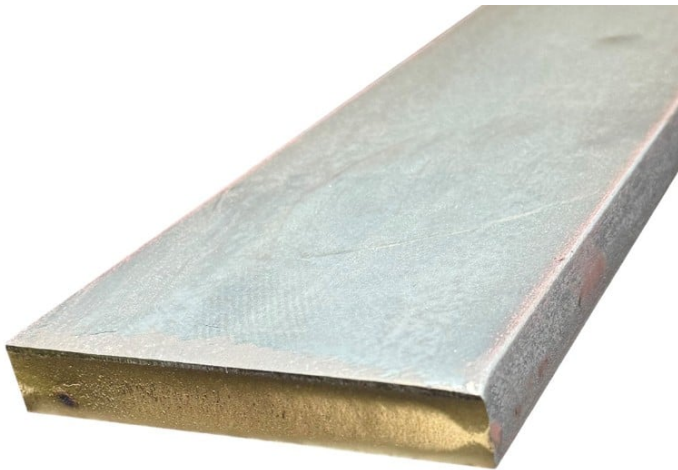

80X6 FLACHSTAHL S275JR

Flachstahl in 6 Metern Länge. Gewicht 3,77 kg pro Meter. Unbehandelt.

Gewicht 1,41 kg
Maße 100 × 8 × 0,6 mm

[Læs blø](#)

Artikelnummer: 347959

Preis: ab 47,90 kr.



ARBEITSPLATTE 1200X650X18 M/ABS- KANTE HELLGRAU

Tischplatte in 18mm mit Laminat und ABS-Kautschuk hellgraue Kante 2mm und MDF-Kern. Farbe Vorder- und Rückseite 7927 S-2500

Gewicht 35 kg
Maße 120 × 300 × 1,8 mm

[Læs blø](#)

Artikelnummer: 1200x650x18

Preis: ab 2.058,00 kr.



POSITIONIERBOLZEN OHNE ANSCHLAG M12X1,5 GEWINDE

Gewinde M12x1,5. Schwarzer Griff. Gesamthöhe
61mm. Spanndorn Ø6. Länge des Dorns 6mm.
Gewindelänge 20mm.

Gewicht 0,15 kg
Maße 2 × 2 × 6,1 mm

[Læs bloß](#)

Artikelnummer: MT107850

Preis: ab 66,22 kr.

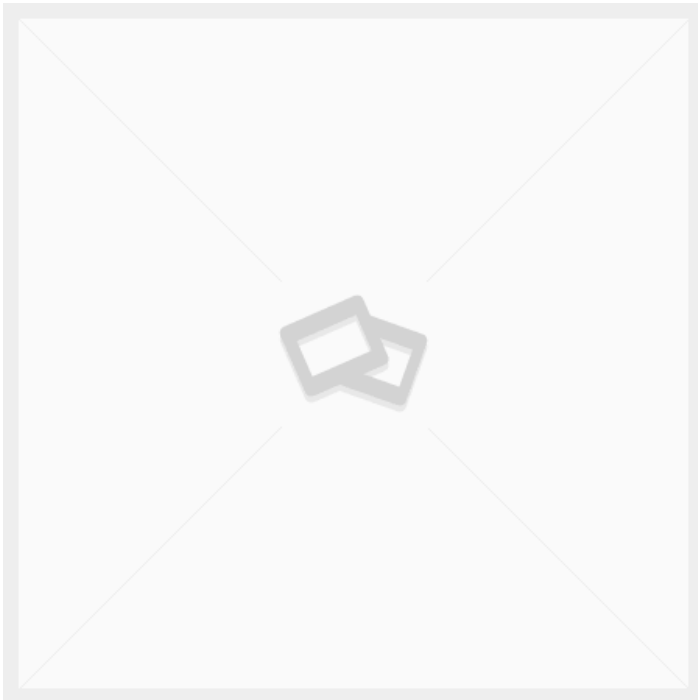

PLATTE 20MM 600X110MM

Gewicht 1,2 kg
Maße 2 × 11 × 60 mm

[Læs bloß](#)

Artikelnummer: 3086800030-7

Preis: ab 734,00 kr.

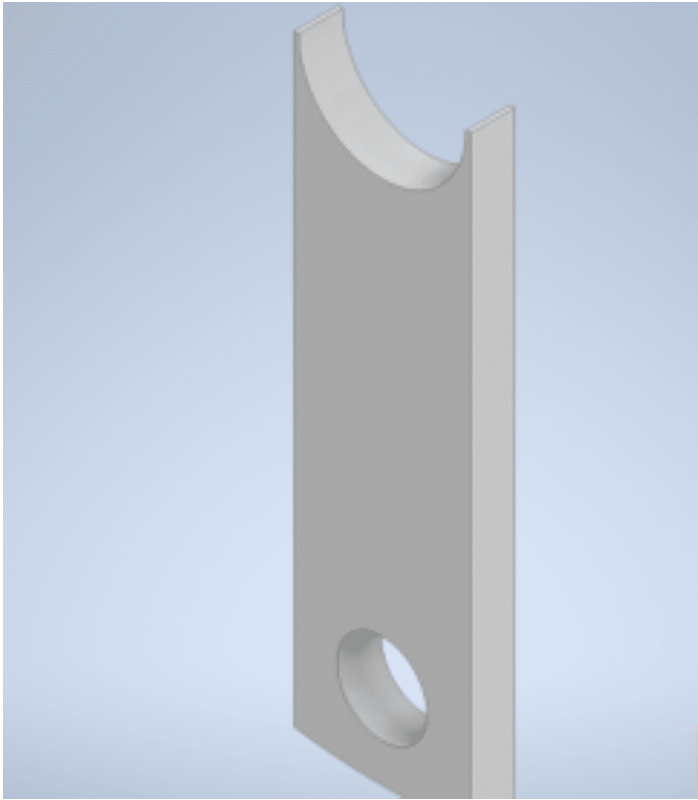

VERSTÄRKUNG FÜR POS- ANSCHLAG 5X20MM

Lasergeschnittener Artikel für Paketständer -
30868000035

Maße 59,5 × 2 × 0,5 mm

[Læs blot](#)

Artikelnummer: 3086800035-12

Preis: ab 27,50 kr.

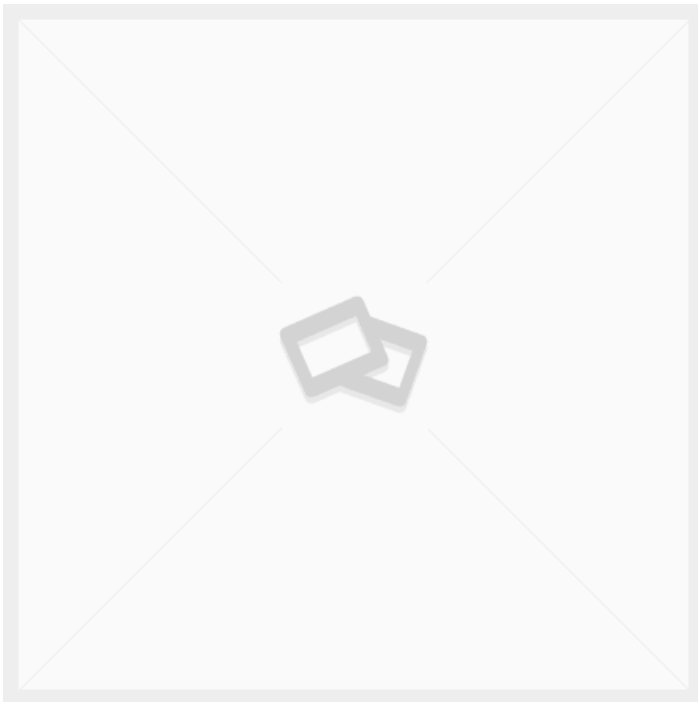

30X30X1,5 VIERKANTROHR PRÄZISIONSSTAHLROHR

[Læs blot](#)

Artikelnummer: S110405

Preis: ab 23,12 kr.

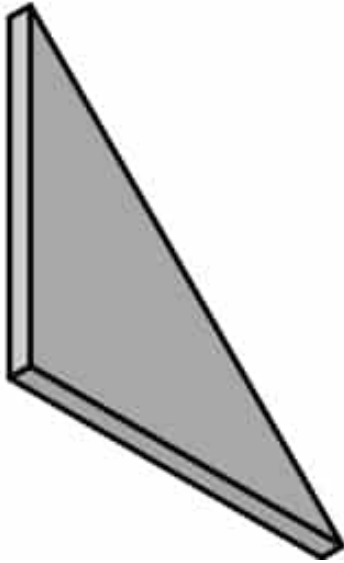

PLATTE 5MM 75X75MM AUFLAGE

Schrägkeil für Rollstand 1150

Gewicht 0,4 kg
Maße 0,5 × 7,5 × 7,5 mm

[Læs bloß](#)

Artikelnummer: 3086800030-8

Preis: ab 24,50 kr.

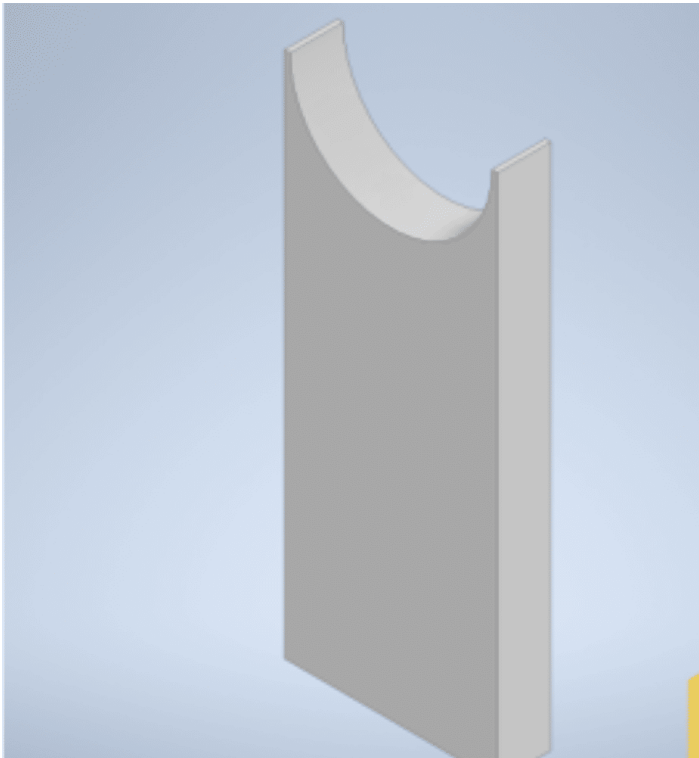

DETAIL FÜR PAKETSTÄNDER 5X20MM

Lasergeschnittener Artikel für Paketständer -
30868000035 Flachstahl mit geschnittenem Bogen

Maße 49,5 × 2 × 0,5 mm

[Læs bloß](#)

Artikelnummer: 3086800035-13

Preis: ab 27,00 kr.



30X50X3 VIERKANTROHR HOHLPROFIL KALTGEFORMT

Rechteckiges Profilrohr. S235JRH EN 10219

Gewicht 3,3 kg
Maße 100 × 3 × 3 mm

[Læs blø](#)

Artikelnummer: 349232

Preis: ab 52,00 kr.



ARBEITSPLATTE 3000X1200X18 M/ABS- KANTE HELLGRAU

Tischplatte in 18mm mit Laminat und ABS-Kautschuk hellgraue Kante 2mm und MDF-Kern. Farbe Vorder- und Rückseite 7927 S-2500

Gewicht 35 kg
Maße 120 × 300 × 1,8 mm

[Læs blø](#)

Artikelnummer: 3000x1200x18

Preis: ab 6.044,00 kr.

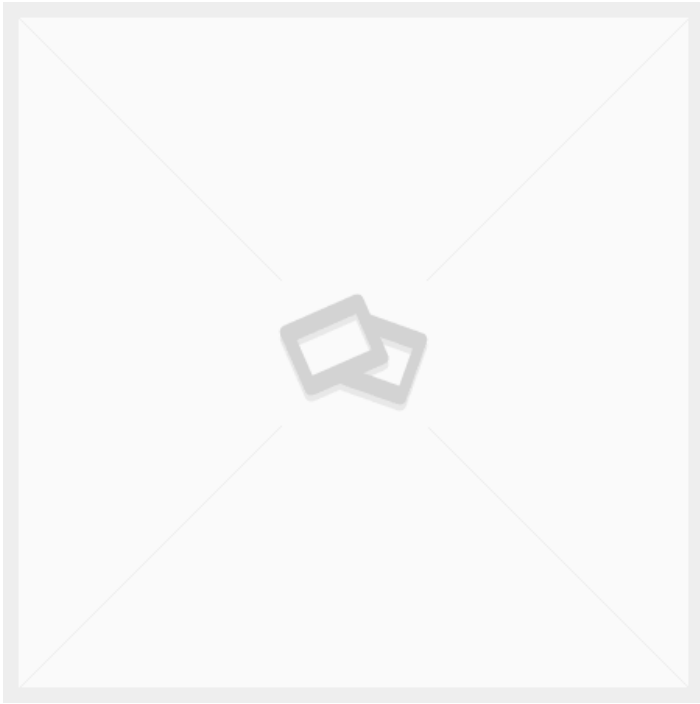

TEXTILE TROLLEY WITH FOLD-DOWN HANDLE

[Læs bloß](#)

Artikelnummer: N / A

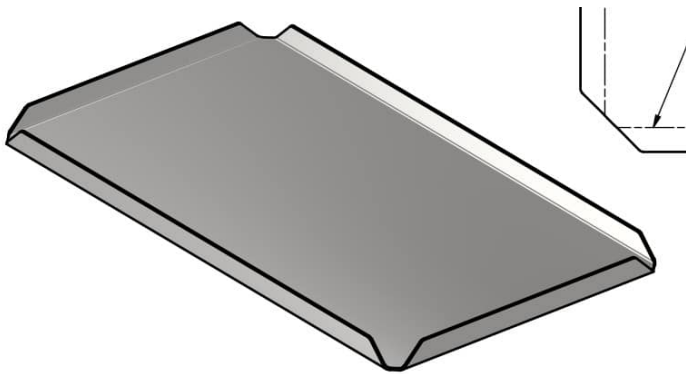

PLATTE 2MM 555X325MM

Platte aus 2mm Stahl. Mit gebogenem Rand von 20mm. Für Tape-Liner-Ständer

Gewicht 1 kg
Maße 32,5 × 55,5 × 2 mm

[Læs bloß](#)

Artikelnummer: 2090000066-1

Preis: ab 154,00 kr.

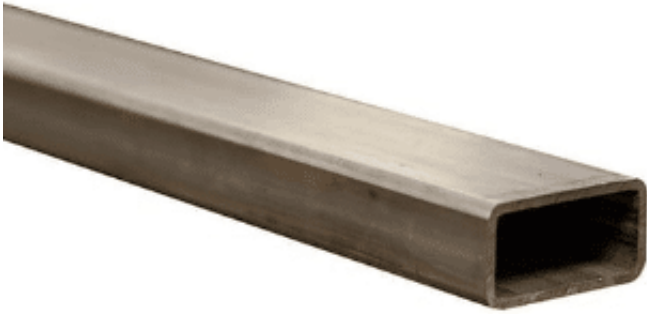

50X30X2 VIERKANTROHR PRÄZISIONSSTAHLROHR

Rechteckige Stahlrohre in 2mm Material. Material S235JR. Präzisionsstahl vor dem Elektroschweißen. Norm EN10305-5

Gewicht 2,38 kg
Maße 100 × 5 × 3 mm

[Læs blø](#)

Artikelnummer: 349664

Preis: ab 43,18 kr.



SCHUBLADENELEMENT 3X100MM MIT AUFHÄNGUNG

Schubladen für Werkbänke. Zur Montage unter dem Tisch. Farbe grau/blau (Ral 7037 und Ral 5005). Breite 385mm. Höhe 435 mm. Tiefe 500mm.

Gewicht 19 kg
Maße 500 × 385 × 435 mm

[Læs blø](#)

Artikelnummer: 184480408

Preis: ab 4.790,00 kr.

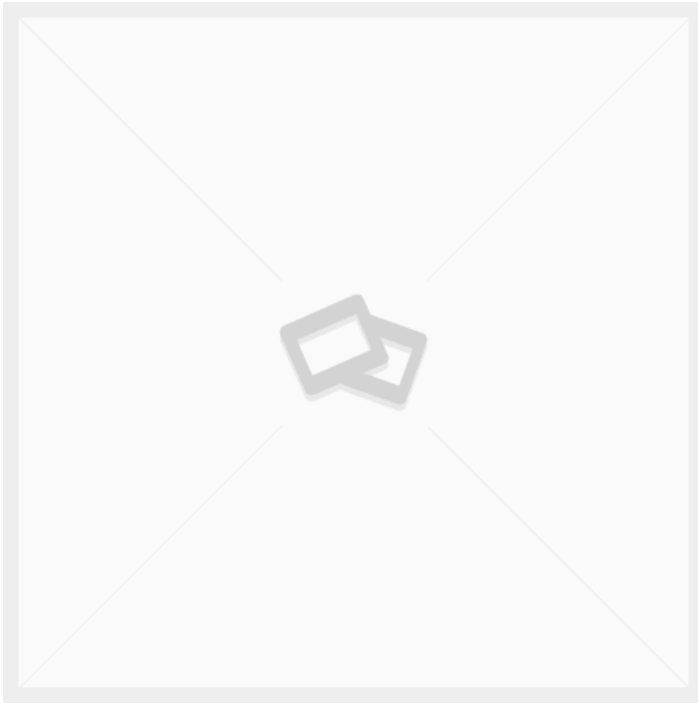

GRUNDPLATTE EDELSTAHL 1.5X606X856MM LASERGESCHNITTEN

Laserschnitt nach Zeichnung 1.

Maße $10 \times 5 \times 2,5$ mm

[Læs bloß](#)

Artikelnummer: 116063

Preis: ab 472,70 kr.

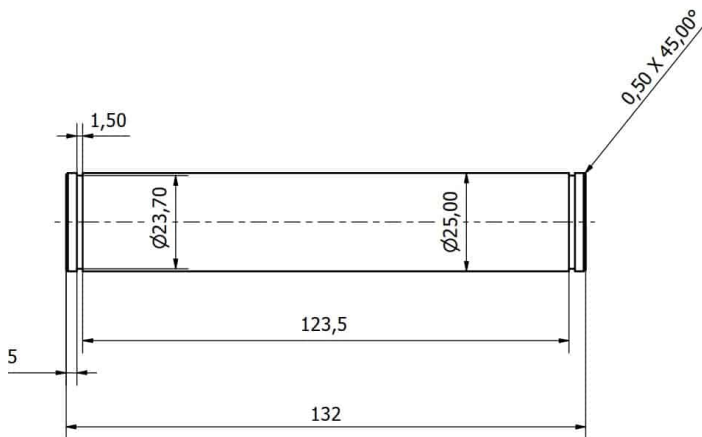

WELLE Ø25 X 132MM

Zum Rollenständer

Gewicht 0,3 kg

Maße $2,5 \times 13,2 \times 2,5$ mm

[Læs bloß](#)

Artikelnummer: 3086800031-5

Preis: ab 56,00 kr.

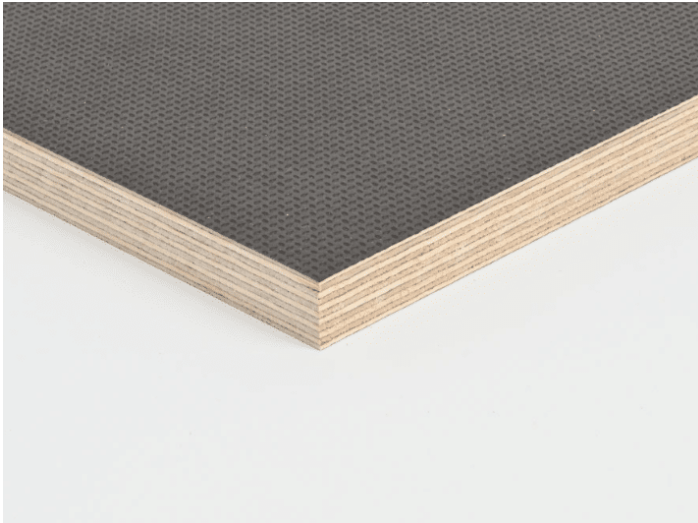

BIRKENSERRHOLZ DRAHT/FILM 2500X1250X15MM WAGENGRUNDPLATTE

Rutschfeste Bodenplatte. Abmessungen der Platte
15x1250x2500mm. Volle Platte

Gewicht 25 kg
Maße 250 × 125 × 1,5 mm

[Læs blot](#)

Artikelnummer: 1004945

Preis: ab 1.550,30 kr.

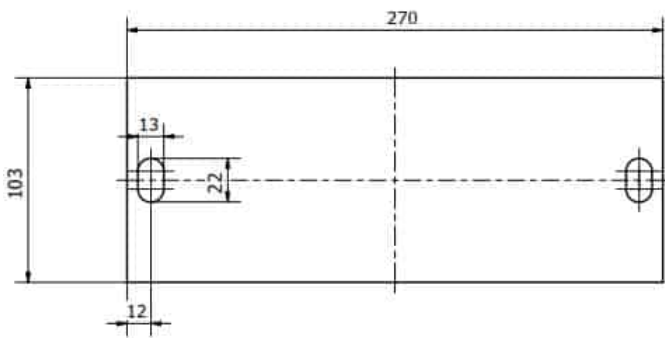

PLATTE IN 10MM. 103X270MM

Konsole für Rollständer

Gewicht 0,8 kg
Maße 27 × 10,3 × 1 mm

[Læs blot](#)

Artikelnummer: 3086800031-3

Preis: ab 96,00 kr.

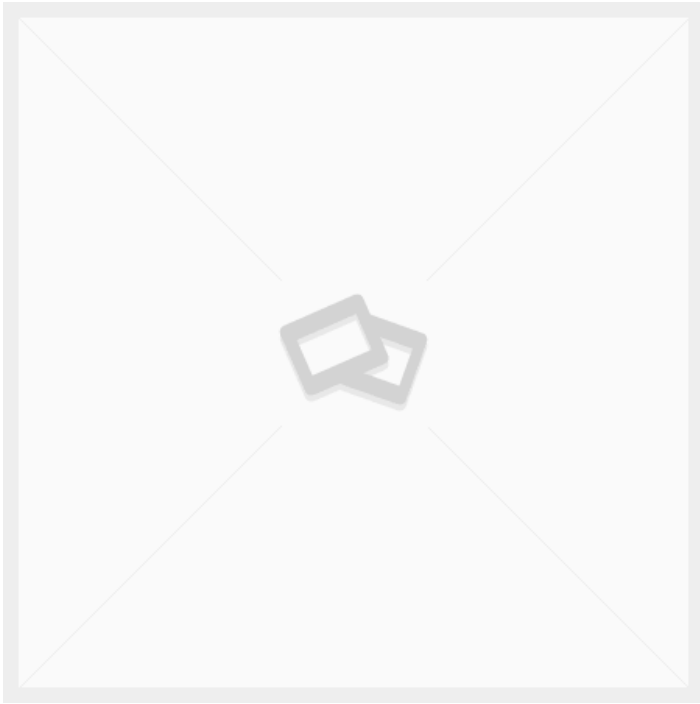

HONORAR

[Læs blot](#)

Artikelnummer: gebyr

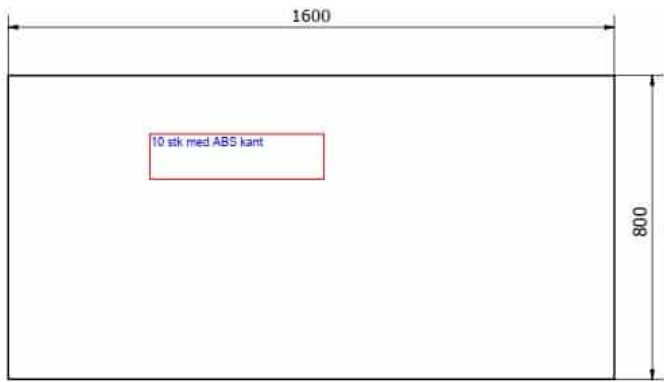

B100000 ARBEJTSPLATTE 1600X800X24 HELLGRAU

Arbeitsplatte in Hellgrau - 24mm. Laminierte Platte mit Kern aus MDF oder Spanplatte. ABS-Gummikante in Hellgrau

Maße 80 × 160 × 1,6 mm

[Læs blot](#)

Artikelnummer: B100000 bordplade

Preis: ab 2.778,00 kr.

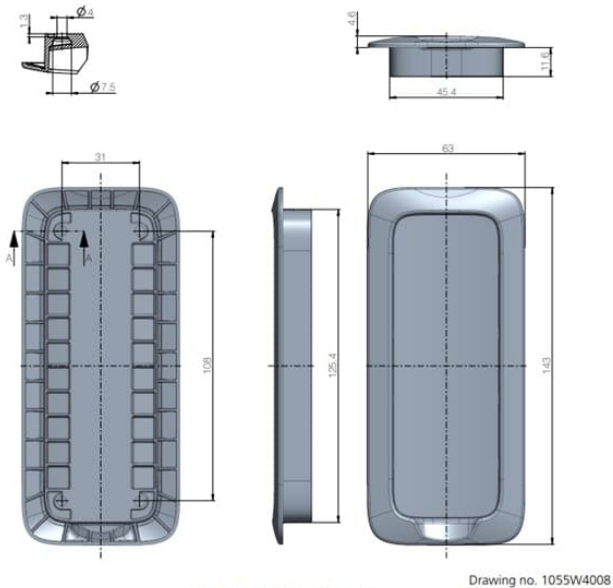

MONTAGEPLATTE FÜR FERNSTEUERUNG MIT MAGNET LINAK

Zur Verwendung mit einer Fernbedienung mit
Magnet

Gewicht 0,1 kg
Maße 1,2 × 5 × 14,3 mm

[Læs blø](#)

Artikelnummer: MB001

Preis: ab 64,00 kr.

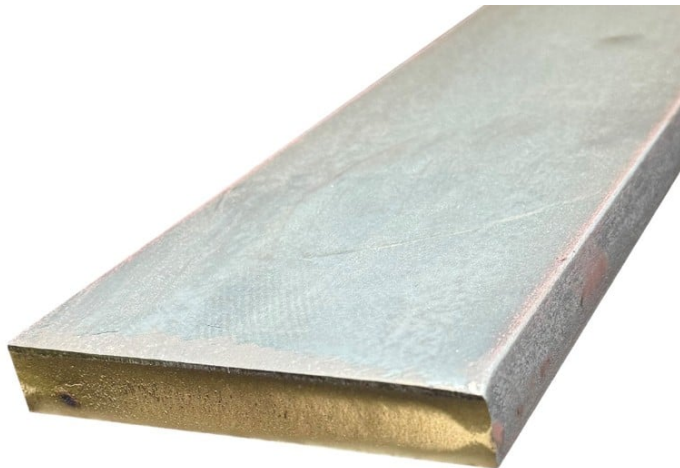

30X6 FLACHSTAHL S275JR

Flachstahl in 6 Meter Länge. Gewicht 1,41 kg pro
Meter. Unbehandelt.

Gewicht 1,41 kg
Maße 100 × 3 × 0,6 mm

[Læs blø](#)

Artikelnummer: 347862

Preis: ab 19,26 kr.



RANDSTREIFEN SCHWARZ, KLEMMBREITE VON 1-2MM

Kantenschutzleiste aus schwarzem PVC. Geeignet zum Schutz von scharfen Kanten an z.B. Stahlregalen und dergleichen. Verkauft nach Maß

Maße $1 \times 1 \times 1$ mm

[Læs bloß](#)

Artikelnummer: MT101609

Preis: ab 21,30 kr.



50X50X1.5 VIERKANTROHR PRÄZISIONSSTAHLROHR ENTKAPPT

Rechteckige Stahlrohre aus 1,5 mm Material. Material S235JR. Elektrisch geschweißte Präzisionsstahlrohre. Norm EN10305-5. Erhältlich in Längen von 6 Metern

Gewicht 2,28 kg
Maße $100 \times 5 \times 5$ mm

[Læs bloß](#)

Artikelnummer: JRKP506

Preis: ab 16,60 kr.

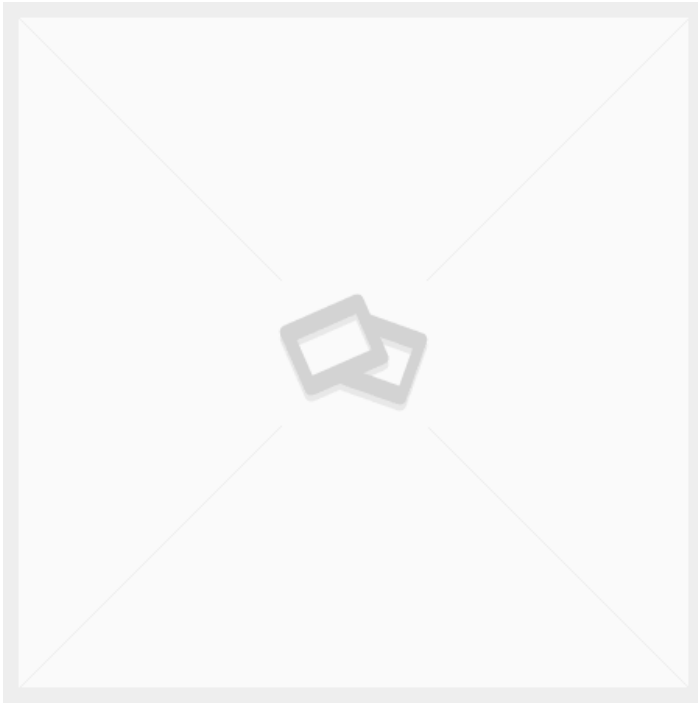

PROFILFÜHRUNG AUS EDELSTAHL 1.5X25X50X100MM

Lasergeschnittenes Rohr gemäß Zeichnung 5.
Ungeglüht.

Maße 10 × 5 × 2,5 mm

[Læs bløß](#)

Artikelnummer: 116062

Preis: ab 70,00 kr.



ROLLTISCH AUS EDELSTAHL MIT SCHIEBESTANGE - 600X400MM

Størrelser	600x400mm
ca. vægt	18kg
Maksimal Belastning	200kg
Hjul	Ø75
Geeignet für die Lebensmittelindustrie	✓

[Læs bløß](#)

Artikelnummer: N / A

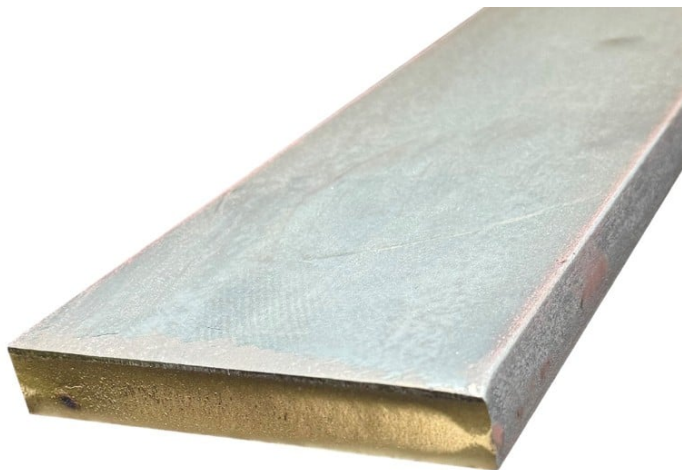

20X3 FLACHSTAHL S275JR

Unbehandelter Flachstahl. Gekauft in Längen von 6 Metern.

Gewicht 0,47 kg
Maße 100 × 2 × 0,3 mm

[Læs bloß](#)

Artikelnummer: 347774

Preis: ab 7,60 kr.

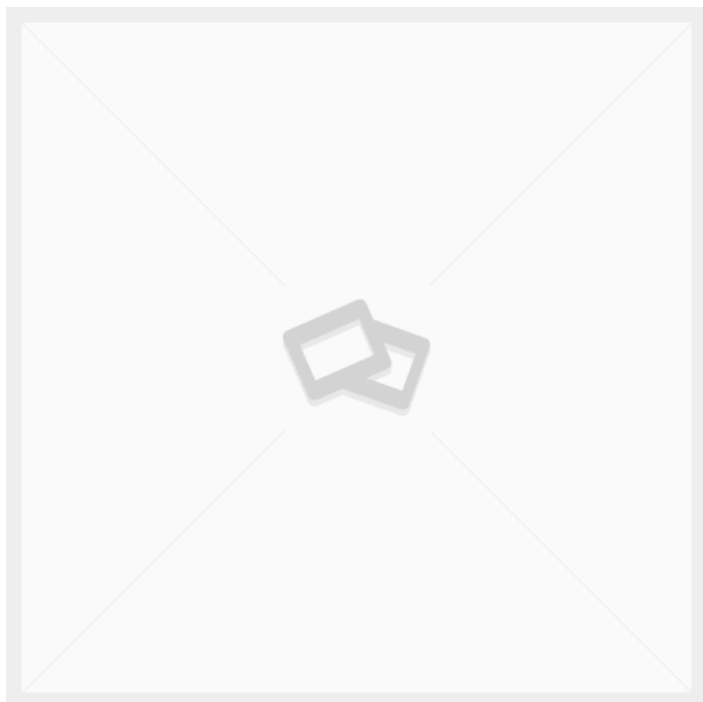

VERSCHIEDENE GEKAUFTE ARTIKEL

Für die Stücklistenberechnung

[Læs bloß](#)

Artikelnummer: 910

Preis: ab 100,00 kr.

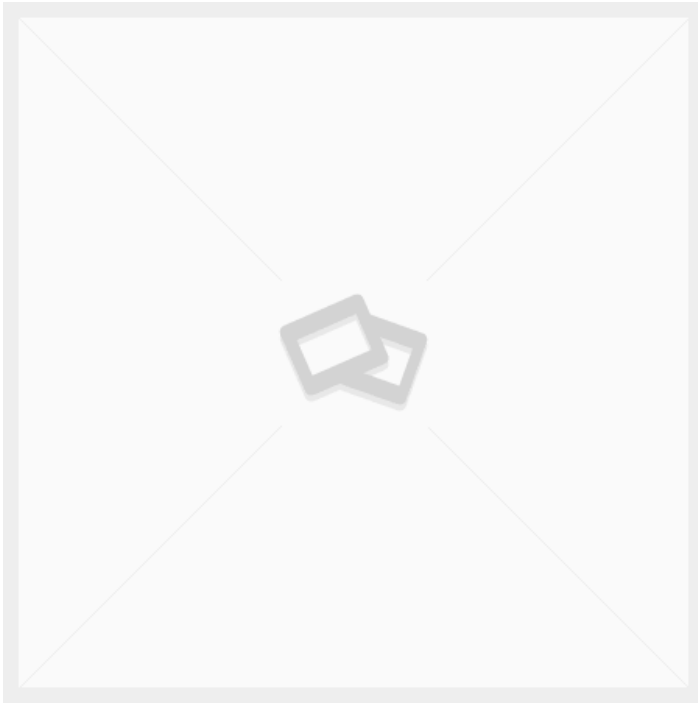

KLEBEBAND / LINER STÄNDER

[Læs blot](#)

Artikelnummer: 2090000066

Preis: ab 2.342,00 kr.

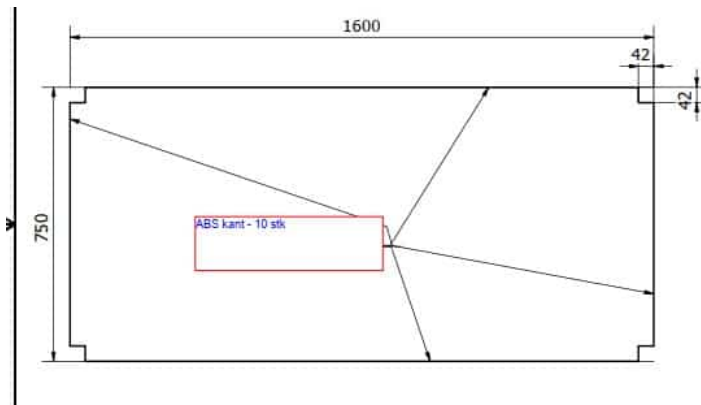

B100000 UNTERE ABLAGE 1600X750X18

Regal in Hellgrau. Laminierte Platte mit MDF- oder Spanplattenkern. ABS-Gummikante - hellgrau

Maße 75 × 160 × 1,6 mm

[Læs blot](#)

Artikelnummer: B100000-underhylde

Preis: ab 2.450,00 kr.

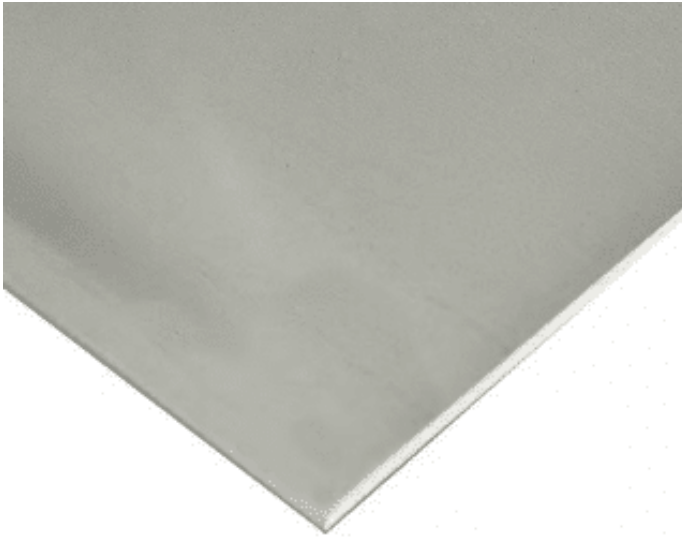

PLATTE AUS ROSTFREIEM STAHL 3X1000X2000MM

Kaltgewalzt. Stahlsorte EN 1.4301/4307.

Gewicht 48 kg
Maße 200 × 100 × 0,02 mm

[Læs bloß](#)

Artikelnummer: RAKB213

Preis: ab 2.100,00 kr.

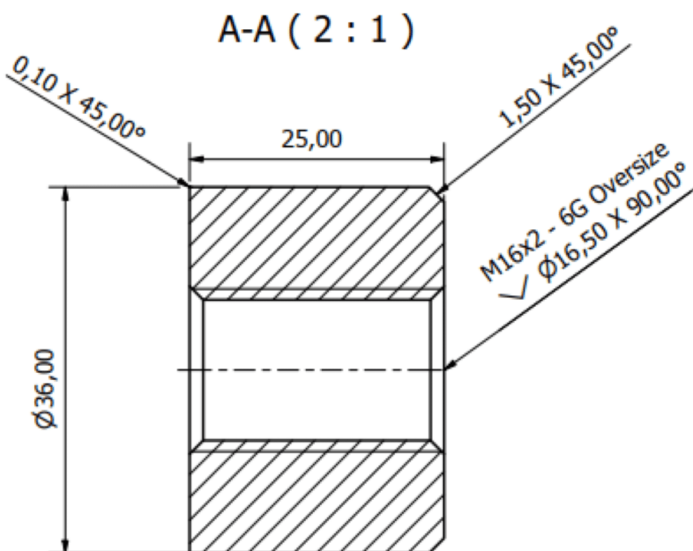

STOPFEN Ø36XM16-25 STAHL 235 ÜBERGRÖSSE

Buchse Ø36 Außengewinde mit 16mm Innengewinde. Beachten Sie, dass dieser Schweißstopfen ein übergroßes Gewinde hat, das beim Verzinken von Fertigteilen usw. verwendet wird.

Gewicht 0,25 kg
Maße 25 × 36 × 36 mm

[Læs bloß](#)

Artikelnummer: B100000-Ø36xM16-25 st_6G

Preis: ab 74,50 kr.

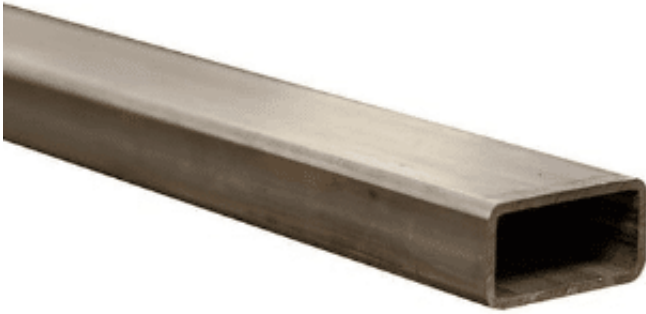

40X20X1.5 VIERKANTROHR PRÄZISIONSSTAHLROHR

Geschweißte Präzisionsstahlrohre. Rechteckig.
Norm. EN 10305-3/5 E220, entkappt

Gewicht 1,34 kg
Maße 100 × 3 × 3 mm

[Læs blot](#)

Artikelnummer: 349657

Preis: ab 23,66 kr.



30X30 ROHRBEIN KUNSTSTOFFSTECKER SCHWARZ B44 DUPSKO

Kopfhöhe 5mm. Dübelschuh für den Endverschluss
von Profilrohren mit einer Wandstärke von 1-2mm.

Gewicht 0,02 kg
Maße 3 × 3 × 2,7 mm

[Læs blot](#)

Artikelnummer: S110344 B44-3030

Preis: ab 3,88 kr.

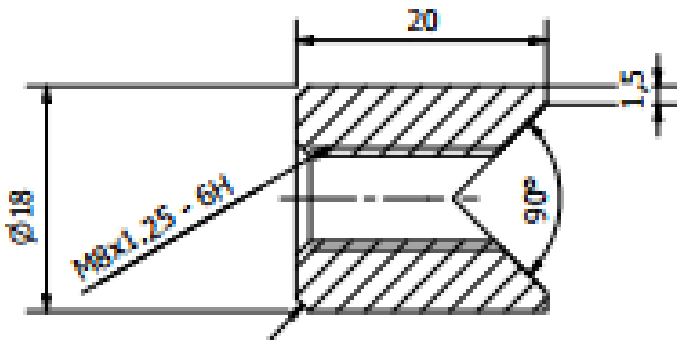

EDELSTAHL-STOPFEN FÜR TAPE/LINER STAND

Maße $4 \times 2 \times 2$ mm

[Læs bloß](#)

Artikelnummer: B100000-Ø18X20 M8-90

Preis: ab 80,00 kr.

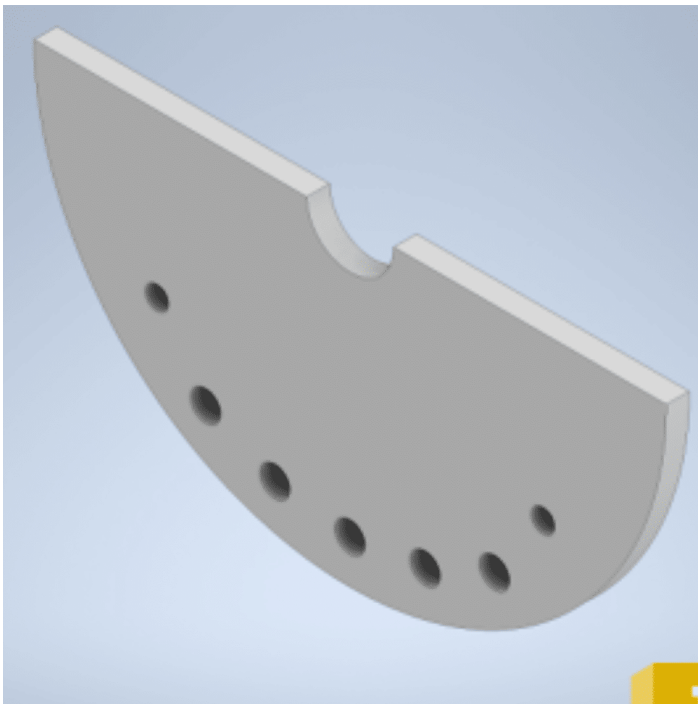

PLATTE FÜR NEIGUNG MIT LÖCHERN 5MM

Lasergeschnittener Artikel für Paketständer -
30868000035

Maße $7 \times 14 \times 0,5$ mm

[Læs bloß](#)

Artikelnummer: 3086800035-11

Preis: ab 47,00 kr.

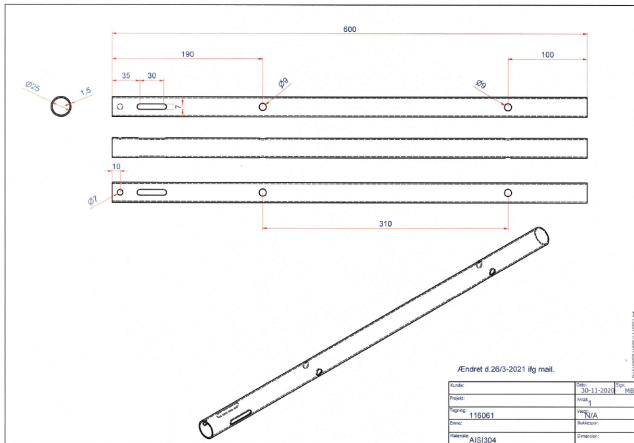

PROFILFÜHRUNG AUS EDELSTAHL 1.5X25X25X600MM

Lasergeschnittenes Rohr nach Zeichnung 4.
Ungeglüht.

Maße 60 × 2,5 × 2,5 mm

[Læs bløt](#)

Artikelnummer: 116061

Preis: ab 210,00 kr.



ZELTROLLEN Ø160 FESTSTEHEND 3478UFP160P63

- Alpa-Räder Ø160 auf Montageplatte montiert.
- Festes Rad ohne Bremse und Drahtkappe.
- Weiche Radspur auf 63 Shore A.
- Geeignet für Industrie-, Catering- und Reinigungswagen, bei denen nichts verschüttet werden darf.
- Silbergraue Räder (Ral 7001).
- Abstand der Mittellöcher...

Gewicht 1,8 kg
Maße 137 × 115 × 200 mm

[Læs bløt](#)

Artikelnummer: 00000803

Preis: ab 250,00 kr.



40X40X2 VIERKANTROHR PRÄZISIONSSTAHLROHR EN10305

Geschweißtes Vierkant-Präzisionsstahlrohr EN 10305-3/5 E220, entkappt

Gewicht 2,38 kg
Maße 1000 × 40 × 40 mm

[Læs bløð](#)

Artikelnummer: 349649

Preis: ab 39,00 kr.



HANDGRIFF M8X30 SCHWARZ

Schwarze Rändelschraube mit Gewinde.
Durchmesser des Griffs 40 mm.

Maße 17 × 40 × 40 mm

[Læs bløð](#)

Artikelnummer: 83D40M 8x30/20 1

Preis: ab 5,00 kr.

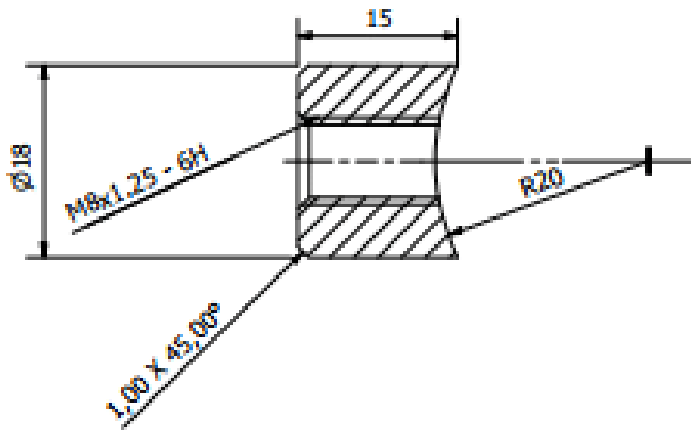

EDELSTAHL-STOPFEN FÜR TAPE/LINER-STÄNDER

Preis pro 75 Stück Alternativer Lieferant Timms

Gewicht 0,3 kg
Maße 4 × 2 × 2 mm

[Læs bloß](#)

Artikelnummer: B100000-Ø18X15-M8-R2

Preis: ab 58,00 kr.

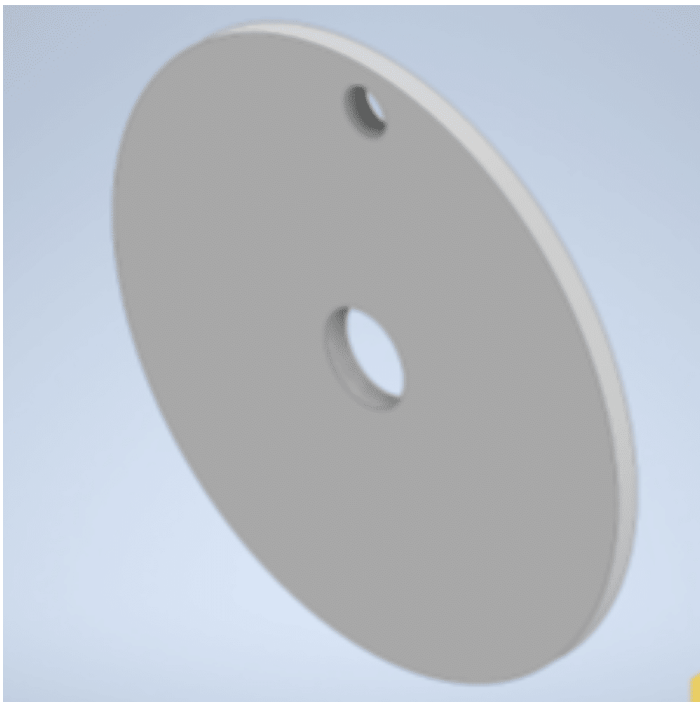

PLATTE FÜR POSITIONSANSCHLAG

Lasergeschnittenes Teil für Verpackungsständer -
30868000035. 5mm dick

Maße 13 × 13 × 0,5 mm

[Læs bloß](#)

Artikelnummer: 3086800035-10

Preis: ab 48,00 kr.

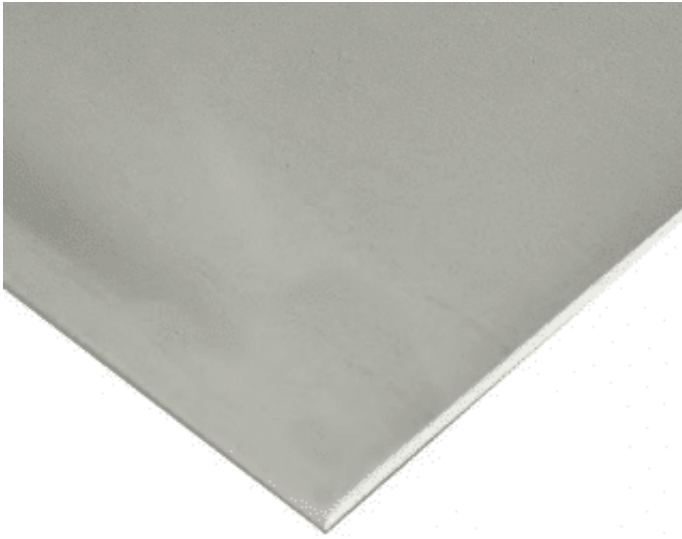

ROSTFREIES STAHLBLECH 1.5X1000X2000MM

Kaltgewalzt. Stahlsorte EN 1.4301/4307.

Gewicht 24 kg
Maße 200 × 100 × 0,02 mm

[Læs bloß](#)

Artikelnummer: RAKB2115

Preis: ab 1.066,00 kr.

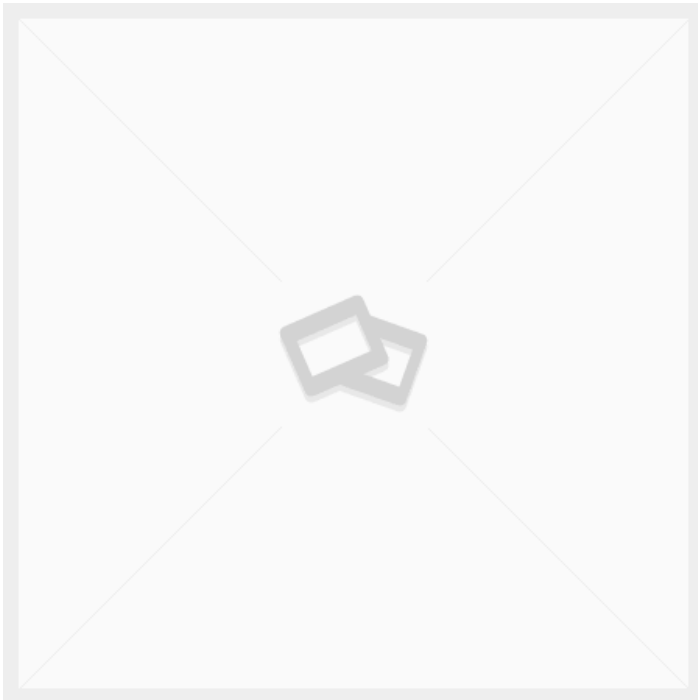

HÖHENVERSTELLBARER TISCH - DUO-LET 3070 - MODELL 1

[Læs bloß](#)

Artikelnummer: N / A



INSTALLATION DER SCHALTTAFEL

SITZ-STEHT-TISCH MIT KIPPFUNKTION - ERG-O-LET 310 - MODELL 2



Dieser höhenverstellbare Tisch mit Neigefunktion ist das zweite von vier Modellen der Serie. Der Tisch ist mit einer Hebe-, Senk- und Neigefunktion sowie Rollen ausgestattet, die in der untersten Position verwendet werden.

Størrelser	1600x800mm, 1800x800mm, 2000x800mm
ca. vægt	110kg
Løftekapacitet	400kg
Bordplade	Laminat-Arbeitsplatte 22mm (ABS-Kante)
Vip-Funktion	bis zu 80°
Løftesøjler	2 Stk. LA31 – 450 slg. 1 Stk. Kippantrieb 400 slg.
Frontkant	50 mm über dem Rahmen – Verschraubt, abnehmbar.
Hjul	Ø75
Maksimal vippekapacitet	200 kg pro Neigungsaktuator

[Læs blot](#)

Artikelnummer: 104310003-2

SITZ-STEHT-TISCH MIT KIPPFUNKTION - ERG-O- LIFT 300 - MODELL 1



Höhenverstellbarer Tisch mit Neigefunktion. Höhe 780-1280 mm, Neigung bis zu 80°, Tragkraft 400 kg und Gewicht 125 kg. 15 mm Birkenperrholz (Folie/Film) und Bluetooth-Bedienung. Idealer Kipptisch/Montagetisch in der Produktion.

Størrelser	1600x800mm, 1800x800mm, 2000x800mm
ca. vægt	125kg
Løftekapacitet	400kg
Bordplade	15 mm Birkenperrholz Film/Folie
Maksimal vippekapacitet	200kg pro Kippantrieb
Vip-Funktion	Bis zu 80°.
Løftesøjler	2 DL2 – 500 slg (heben/senken), 2 LA31 – 400 slg.
Frontkant	50 mm über dem Rahmen – verschraubt
Betjening	Phasenmontierter und handgehaltener Bluetooth- Betrieb

[Læs blot](#)

Artikelnummer: 0104300002



HÖHENVERSTELLBARER TISCH MIT KIPPFUNKTION - ERG-O-LIFT 300 - MODELL 2

Størrelser	1600x800mm, 1800x800mm, 2000x800mm
ca. vægt	125kg
Løftekapacitet	400kg
Maksimal vippekapacitet	200kg pro Kippantrieb
Vip-Funktion	Bis zu 80°.
Bordplade	15 mm Birkenperrholz Film/Folie
Løftesøjler	2 DL2 – 500 slg (heben/senken), 2 LA31 – 400 slg.
Hjul	4 x Ø100 Lenkroller mit Bremsen

[Læs bløf](#)

Artikelnummer: 0104300002-2

HÖHENVERSTELLBARER TISCH MIT NEIGEFUNKTION - ERG-O-LIFT 300 - 2100X1560MM



Størrelser	2100x1560mm
Løftekapacitet	300kg
Bordplade	15 mm Birkenperrholz Film/Folie
Løftesøjler	2 Stück DL2 – 500 slg – 3 Stück LA31 Kippantrieb – 400 slg.
Vip-Funktion	Bis zu 80°.
Hjul	4 x Ø100 Lenkroller mit Bremsen
Maksimal vippekapacitet	300kg

[Læs bløf](#)

Artikelnummer: S110524

Preis: ab 49.750,00 kr.



A-RAHMEN AUF RÄDERN

Dieser A-Rahmen auf Rädern - 1500x1100x2050 mm - ist für die sichere und effiziente Handhabung von Schalttafeln, Paneelen und großen flachen Gegenständen konzipiert. Das Gestell ist robust konstruiert und speziell für die Montage von Schalttafeln konzipiert, eignet sich aber auch für eine...

Størrelser	1500x1100x2050mm
ca. vægt	50kg
Maksimal Belastning	100kg pro Platte
Hyldeplade	4x 18 mm Birkensperrholz Film/Folie
Hjul	4 schwenkbar mit Bremse

[Læs blot](#)

Artikelnummer: 3086810002

Preis: ab 9.445,00 kr.



A-RAHMEN MIT HERAUSNEHMBAREN FACHBÖDEN

A-Gestell mit herausnehmbaren Fachböden - 2000x800x2050 mm. Robuster A-Rahmen aus Stahl mit herausnehmbaren Fachböden für flexible Lagerung und Handhabung. Wird z.B. bei der Herstellung von Schaltschränken verwendet. Gewicht 70 kg, Tragfähigkeit 200 kg und TENTE-Räder für sichere...

Størrelser	2000x800x2050mm
ca. vægt	100kg
Maksimal Belastning	300kg
Hjul	Ø100 schwenkbar mit Bremse
Hyldeplade	3mm lackiertes Stahlblech

[Læs blot](#)

Artikelnummer: S110535



WERKZEUGTAFEL AUF RÄDERN

Størrelser
Bundplade
Hjul

930x600x1700mm
10mm kompaktes Laminat
4 Stk. TENTE Ø125 2 mit
Bremse. 2 ohne Bremse

[Læs blot](#)

Artikelnummer: 1804003009

Preis: ab 8.445,00 kr.



A-RAHMEN MIT ÜBERHANG - 1500X1100X2050 MM

Dieses A-Gestell mit Überhang ist für die sichere und flexible Handhabung von Schalttafeln, Paneelen, Türen, Metallabdeckungen und großen Kabeltrommeln konzipiert. Mit den Maßen 1500x1100x2050 mm und einem starken Stahlrahmen bietet das Gestell eine stabile und effiziente Plattform für den...

Størrelser
ca. vægt
Maksimal Belastning
Kabelhalter udhæng
Hyldeplade

1500x1100x2050mm
55kg
100kg pro Platte
2x400mm
4x 18 mm Birkenperrholz
Film/Folie
4 schwenkbar mit Bremse

Hjul

[Læs blot](#)

Artikelnummer: N / A



HÖHENVERSTELLBARER TISCH MIT NEIGUNGSFUNKTION - 2100X1000 MM - ERG-O- LIFT 300

Dieser höhenverstellbare Tisch mit Neigefunktion in der Größe 2100x1000 mm ist ein leistungsstarker, ergonomischer Arbeitsplatz, der für schwere industrielle Prozesse, Montage, Produktion und Werkstattarbeiten konzipiert wurde. Der Tisch ist so konstruiert, dass er die Arbeitsumgebung...

Størrelser	2100x1000x700-1000mm
ca. vægt	150kg
Løftekapacitet	400kg
Bordplade	15 mm Birkenperrholz Film/Folie
Vip-Funktion	2 separate Neigungsfunktionen
Maksimal vippekapacitet	200kg pro Kippantrieb

[Læs blot](#)

Artikelnummer: N / A

HÖHENVERSTELLBARER TISCH MIT NEIGUNGSFUNKTION - 4000X750MM - ERG-O-LIFT 300

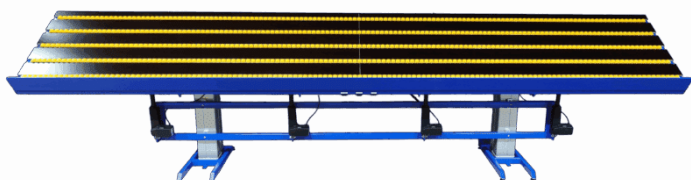

Höhenverstellbarer Tisch mit Kippfunktion - 4000x750mm. Strapazierfähiger Kipptisch mit fünf höhenverstellbaren Rollenschienen, 400 kg Tragkraft und einer Neigung von bis zu 80°. Gewicht 350kg. Ideal als Montage- und Produktionstisch mit elektrischer Höhenverstellung.

Størrelser	4000x750x800-1300mm
ca. vægt	350kg
Løftekapacitet	400kg
Bordplade	15 mm Birkenperrholz Film/Folie
Frontkant	50 mm über der Arbeitsplatte
Vip-Funktion	bis zu 80°
Rulleskiner	5 Teile, die unter der Arbeitsplatte angehoben/abgesenkt werden können
Gasdämpfer	2 Stück - 500 Stück.
Løftesøjler	2 DL2 - 500 slg (Heben/Senken), 4 LA31 - 250 slg (Kippen), 4 Baselift -

Maksimal vippekapacitet 100 slg (Rollenbahnen)
400kg

[Læs blot](#)

Artikelnummer: S110423

ERG-O-LIFT 300 - DOPPELTES VIP

-Größe: 2500x1000 mm
-Tischplatte: 15 mm zweiteilige Wagenrundplatte
-Hebesäulen: 2 Stück DL2 - 500 slg.
Kippantriebe: 4 Stück LA31 - 400 slg.
-Hubkapazität: 400 kg.
-Möglichkeit, beide Seiten des Tisches parallel oder
separat zu kippen
-Verlängerungsrahmen mit hinterem
Säulensystem...

Størrelser	2500x1000mm
ca. vægt	180kg
Løftekapacitet	400kg
Bordplade	15 mm Birkensperrholz Film/Folie
Løftesøjler	2 Stück DL2 - 500 slg. 4 Stück LA31 - 400 slg.
Maksimal vippekapacitet	400kg

[Læs blot](#)

Artikelnummer: EOL300-DV

ERG-O-LIFT 300 - FLEX

-Größe: 1180-1880x770 mm
-Tischplatte: 15 mm Birkensperrholz Film/Film
-Vorderkante: 30 mm über der Tischplatte (für 15
mm Tischplatte)
-Längenverstellbar mit arretierbaren
Positionierbolzen
-Intervalle von 50 mm
-Starthöhe: 850 mm
-Maximalhöhe: 1350 mm
-Hubkapazität: 200...

Størrelser	1180x1880x760mm
ca. vægt	50kg
Maksimal Belastning	200kg
Bordplade	15 mm Birkensperrholz Film/Folie
Hjul	Ø100
Maksimal vippekapacitet	200kg
Vip-Funktion	Bis zu 80°.

[Læs blot](#)

Artikelnummer: EOL300-FLEX



HÖHENVERSTELLBARER TISCH MIT NEIGEFUNKTION - ERG-O-LIFT 300 - 2130 X 1560 MM

Størrelser	2130 x 1560 mm
Løftekapacitet	300kg
Løftesøjler	2 Stück DL2 - 500 slg - 3 Stück LA31 Kippantrieb - 400 slg.
Vip-Funktion	bis zu 80°
Maksimal vippekapa- citet	300kg
Hjul	4 x Ø100 Lenkrollen mit Bremsen

[Læs blot](#)

Artikelnummer: S110524-A



HÖHENVERSTELLBARER TISCH MIT NEIGUNGSFUNKTION - 1800X1000 MM - ERG-O-LET 312

Höhenverstellbarer Tisch mit Kippfunktion -
1800x800 mm. Solide Werkbank, vorbereitet für die
Blechmontage. Elektrische Hebe-/Senk- und
Neigefunktion, Tragkraft 400 kg und robuste
Stahlkonstruktion. Ideal als Kipptisch, Montagetisch
und Arbeitsplatz in der industriellen Produktion.

Størrelser	1800 x 1000 mm
ca. vægt	105kg
Løftekapacitet	400kg
Vip-Funktion	Bis zu 80°.
Løftesøjler	2 Stück LA 31 - 450 slg.
Forberedt til	Montage von Blechteilen
Maksimal vippekapa- citet	200kg pro Kippantrieb

[Læs blot](#)

Artikelnummer: N / A



KABELWAGEN MIT GRUNDPLATTE

Größe: 800x800x1400 mm

Grundplatte: Birkensperrholz Film/Film

4 abnehmbare Aufhängestangen Ø25x1.5

c/c Abstand zwischen den Aufhängestangen - 300
mm

Rollen: Ø100 schwenkbar mit Bremsen

Størrelser 1600x900x1800mm

ca. vægt 32kg

Maksimal Belastning 200kg

Bundplade 16mm Melamin

Hjul Ø100

[Læs blot](#)

Artikelnummer: S110242

LAGER & LOGISTIK

ABSAUGTISCH AUF RÄDERN - 2500X800X900 MM



Flexibler Absaugtisch auf Rädern - 2500x800x900mm, ideal für Produktion und Werkstätten. Mit einem Gewicht von 100kg, Rädern Ø160 und einer robusten Stahlkonstruktion fungiert der Tisch als Absaugwerkbank, die Staub und Partikel direkt an der Quelle effektiv entfernt. Eine mobile...

Størrelser	2500x800x900mm
ca. vægt	100kg
Bordplade	20x30 Latten aus Birke
Hjul	Ø160

[Læs blot](#)

Artikelnummer: 0106003001

Preis: ab 19.350,00 kr.

ROLLBARER TISCH MIT 2 ABLAGEN - 080R11 - MODELL 1



Robuster Standardwagen 900x550x900 mm mit 2 Etagen. Ideal für Lager, Produktion und Logistik - mobile Lösung für effizienten Transport und Lagerung.

Størrelser	500x400x900 mm, 1200x600x900 mm, 900x550x900 mm
ca. vægt	20kg
Maksimal Belastning	200kg
Højde til 1. hylde	210mm
Højde til 2. hylde	900mm
Hyldeplade	16mm Melamin
Hjul	Ø100, Ø75

[Læs blot](#)

Artikelnummer: 080R11



ROLLBARER TISCH MIT SCHUBSTANGE - 080R11 - MODELL 2

Robuster langer Wagen mit Schiebestange - 1500x800x900 mm. Perfekt für den internen Transport und die Lagerung. Ausgestattet mit robusten Tente-Rädern.

Størrelser	1200x600x875mm, 500x400x850mm, 900x550x875mm
ca. vægt	25kg
Maksimal Belastning	200kg
Højde til 1. hylde	185mm
Højde til 2. hylde	845mm
Hyldeplade	16mm Melamin
Hjul	Ø100, Ø75

[Læs bløf](#)

Artikelnummer: 080r11-2



ROLLCONTAINER MIT 2 FÄCHERN

Durchsichtiger Rollbehälter mit 2 Fächern und ohne Tür - ideal für Lagerhaltung, Logistik oder Produktion. Erhältlich in jeder RAL-Farbe und in kundenspezifischen Größen.

Størrelser	1200x800x1750mm
ca. vægt	75kg
Maksimal Belastning	300kg
Hjul	Ø160

[Læs bløf](#)

Artikelnummer: N / A



OPEN-SIDE- ROLLCONTAINER

Robuster Rollcontainer mit offener Seite und abklappbarer Gitterfront - eine flexible und leicht zugängliche Transportlösung in Lagerumgebungen.

Størrelser	1200x600x1850mm
ca. vægt	65kg
Bundplade	16mm Melamin
Hjul	Ø160

[Læs blot](#)

Artikelnummer: 2095060006



A-RAHMEN MIT HERAUSNEHMBAREN FACHBÖDEN

A-Gestell mit herausnehmbaren Fachböden - 2000x800x2050 mm. Robuster A-Rahmen aus Stahl mit herausnehmbaren Fachböden für flexible Lagerung und Handhabung. Wird z.B. bei der Herstellung von Schaltschränken verwendet. Gewicht 70 kg, Tragfähigkeit 200 kg und TENTE-Räder für sichere...

Størrelser	2000x800x2050mm
ca. vægt	100kg
Maksimal Belastning	300kg
Hjul	Ø100 schwenkbar mit Bremse
Hyldeplade	3mm lackiertes Stahlblech

[Læs blot](#)

Artikelnummer: S110535



LAGERREGAL AUF RÄDERN - 1250X800X1700 MM

Robustes Lagerregal auf Rädern - 1250x800x1700 mm mit 4 Fachböden und einer maximalen Belastung von 250 kg. Die 4 Tente-Räder sorgen für einfaches und stabiles Manövrieren. Ideal für Lager, Produktion und internen Transport, wo Flexibilität und Ordnung wichtig sind.

Størrelser	1250x800x1700mm
ca. vægt	100kg
Maksimal Belastning	250kg
Bordplade	15 mm Birkensperrholz Film/Folie

[Læs blot](#)

Artikelnummer: N / A



STÄNDER FÜR SCHUTZHELME - 2-TEILIG - 780 X 470 X 1600 MM

Robustes Regal für Schutzhelme - praktische und übersichtliche Aufbewahrungslösung. Erhältlich in jeder RAL-Farbe und in Sondergrößen.

Størrelser	780x470x100mm
ca. vægt	40kg
Maksimal Belastning	150kg

[Læs blot](#)

Artikelnummer: 1803000002

Preis: ab 4.865,00 kr.



A-RAHMEN MIT ÜBERHANG - 1500X1100X2050 MM

Dieses A-Gestell mit Überhang ist für die sichere und flexible Handhabung von Schalttafeln, Paneelen, Türen, Metallabdeckungen und großen Kabeltrommeln konzipiert. Mit den Maßen 1500x1100x2050 mm und einem starken Stahlrahmen bietet das Gestell eine stabile und effiziente Plattform für den...

Størrelser	1500x1100x2050mm
ca. vægt	55kg
Maksimal Belastning	100kg pro Platte
Kabelhalter udhæng	2x400mm
Hyldeplade	4x 18 mm Birkensperrholz Film/Folie
Hjul	4 schwenkbar med Bremse

[Læs blø](#)

Artikelnummer: N / A



BÜGELGESTELL MIT 3 BÜGELSTANGEN - 2000X1900X500MM

Hängeregal mit 3 Hängestangen - 2000x1900x500 mm. Robuste Konstruktion aus pulverbeschichtetem Stahl, Gewicht 25 kg, Rollen Ø75 und Belastung 100 kg pro Kleiderstange. Ideal für die Maximierung der Aufhängekapazität in Kleiderschränken, Lager- oder Veranstaltungsräumen.

Størrelser	2000x1900x500mm
ca. vægt	25kg
Maksimal Belastning	100kg pro Aufhängestange
Bøjlestang	3 Stk. Ø30x2
Hjul	Ø75

[Læs blø](#)

Artikelnummer: 1804003002

ROLLSTAND FLEX

[Læs blot](#)

Artikelnummer: S110200-1



HÖHENVERSTELLBARER TISCH MIT NEIGUNGSFUNKTION - 2100X1000 MM - ERG-O- LIFT 300

Dieser höhenverstellbare Tisch mit Neigefunktion in der Größe 2100x1000 mm ist ein leistungsstarker, ergonomischer Arbeitsplatz, der für schwere industrielle Prozesse, Montage, Produktion und Werkstattarbeiten konzipiert wurde. Der Tisch ist so konstruiert, dass er die Arbeitsumgebung...

Størrelser	2100x1000x700-1000mm
ca. vægt	150kg
Løftekapacitet	400kg
Bordplade	15 mm Birkenperrholz Film/Folie
Vip-Funktion	2 separate Neigungsfunktionen
Maksimal vippekapacitet	200kg pro Kippantrieb

[Læs blot](#)

Artikelnummer: N / A



BATTERIE-PFLUGWAGEN - 1220X600X1050 MM

Effizienter batteriebetriebener
Kommissionierwagen - 1220x600x1050 mm,
konzipiert als mobiler Arbeitsplatz für Lager und
Produktion. Mit dem eingebauten Akku können Sie
Ihren Computer, Scanner und andere Geräte direkt
vom Wagen aus mit Strom versorgen - ideal für die
flexible und digitale...

Størrelser	1220x600x1050mm
ca. vægt	100kg
Maksimal Belastning	400kg
Batteripakke	100 Ah Blei-Gel-Batterie, 1000-Watt-USV- Wechselrichter
Tilkoblingsmuligheder	Schuko-Steckdose mit 6 Ausgängen
Hyldeplade	16mm Melamin
Hjul	Ø125

[Læs blot](#)

Artikelnummer: 0309003002



HÖHENVERSTELLBARER TISCH MIT ROLLEN - 2400X750 MM - ERG-O-LET 310

Höhenverstellbarer Tisch mit Rollen - 2400x750
mm. Ergonomische Werkbank mit elektrischer
Höhenverstellung, schwerer Stahlkonstruktion und
Ø100 Rollen für flexible Mobilität. Vorbereitet für
die Blechmontage, Tragkraft 400 kg und Gewicht 80
kg. Ideal als Arbeitsplatz in der Montage und...

Størrelser	2400x750mm
ca. vægt	80kg
Maksimal Belastning	400kg
Aktuator	2Stück LA 31 - 450 Stk.
Forberedt til	Montage von Blechteilen
Hjul	Ø100

[Læs blot](#)

Artikelnummer: N / A



KLEINER KOMMISSIONIERWAGEN

Kompakter kleiner Kommissionierwagen - 650x500x960 mm mit integriertem Tablet-Halter (350x250 mm), oberer Ablage (490x350 mm) und robusten Rädern Ø100. Der Wagen wiegt ca. 20 kg und hat eine maximale Tragfähigkeit von 50 kg - ideal für effiziente Kommissionierung und Logistik auf engem Raum.

Størrelser	650x500x960mm
ca. vægt	20kg
Maksimal Belastning	50kg
Tablet-Halter	350x250mm
Oberstes Regal	Innenmaße: 490x350mm
Hjul	Ø100

[Læs blot](#)

Artikelnummer: 0306003002

Preis: ab 4.675,00 kr.



GROSSER A-WAGEN

Robuster Großer A-Wagen - 2000x800x1200 mm aus schwerem Stahl für den sicheren Transport von großen Blechen und Gegenständen. Der Wagen hat Ø160 Räder, ein Gewicht von ca. 180 kg und eine maximale Last von 400 kg und sorgt für einen stabilen und effizienten Materialtransport sowohl in der...

Størrelser	2000x800x1200mm
ca. vægt	180kg
Maksimal Belastning	400kg
Hjul	Ø160

[Læs blot](#)

Artikelnummer: N / A



ROLLBARER TISCH MIT 3 ABLAGEN - 1000X500X1000MM - Ø88R20

Funktioneller Rolltisch mit 3 Ablagen und integriertem Schiebebügel. Ausgestattet mit robusten Tente-Rädern für einen sicheren und einfachen Transport.

Størrelser	1000x500x1000mm
ca. vægt	27kg
Maksimal Belastning	200kg
Højde til 1. hylde	210mm
Højde til 2. hylde	545mm
Højde til 3. hylde	900mm
Hyldeplade	16mm Melamin
Hjul	Ø100

[Læs blot](#)

Artikelnummer: 088R20

Preis: ab 2.985,00 kr.



MÖBELWAGEN MIT SPANNURTEN

Stabiler Möbelwagen mit Spanngurten - sichere und robuste Lösung für den Transport von Möbeln und größeren Gegenständen.

Bundplade	800x520mm
Bagstykke	900x360mm
ca. vægt	15kg
Maksimal Belastning	100kg
Hjul	Ø100

[Læs blot](#)

Artikelnummer: S110024

Preis: ab 5.985,00 kr.



WAGEN FÜR KARTON - 600X400X940MM

Funktioneller Kartonwagen - ideal für den internen Transport und das Handling von Kartonverpackungen in der Produktion und in Lagerhäusern. Die robuste Stahlkonstruktion mit Ø125-Rädern sorgt für leichte Manövrierbarkeit und hohe Stabilität, auch bei schweren Lasten.

Størrelser	600x400x940mm
ca. vægt	20kg
Maksimal Belastning	200kg
Hjul	Ø100

[Læs bløf](#)

Artikelnummer: N / A



GITTER-PACKWAGEN

Stabiler Paketwagen mit Gitter - robuste und mobile Lösung für den sicheren Transport von Paketen und Waren in Lager- und Logistikumgebungen.

Størrelser	1055x600x540mm
ca. vægt	50kg
Maksimal Belastning	300kg
Bundplade	15 mm Birkenperrholz Film/Folie
Hjul	Ø200

[Læs bløf](#)

Artikelnummer: 0306003001

Preis: ab 5.785,00 kr.

LAGERWAGEN MIT VERSTELLBAREM FACH



Robuster Lagerwagen mit verstellbarem Fach - flexible Lösung, die auch als Universalwagen, Paketwagen oder Rollwagen in Lager und Produktion eingesetzt werden kann.

Størrelser	1270x660mm
ca. vægt	40kg
Maksimal Belastning	300kg
Højde til 1. hylde	250mm
Højde til 2. hylde	750-900mm
Hyldeplade	16mm Melamin
Hjul	Ø160

[Læs blot](#)

Artikelnummer: 0301003007

Preis: ab 5.275,00 kr.

KOMMISSIONIERWAGEN MIT 9 FÄCHERN - 1080X450X1400 MM



Robuster Kommissionierwagen mit 9 Fächern - 1080x450x1400 mm, entwickelt für effiziente und strukturierte Kommissionier- und Transportaufgaben. Das Gewicht beträgt 50 kg, die maximale Last 150 kg und er hat Ø100 Räder für einfaches Manövrieren.

Størrelser	1080x450x1400mm
ca. vægt	50kg
Maksimal Belastning	150kg
Bundplade	15 mm Birkensperrholz Film/Folie
Hjul	Ø100

[Læs blot](#)

Artikelnummer: N / A



KOMMISSIONIERWAGEN MIT 6 FÄCHERN - 760X450X1400 MM

Effizienter Kommissionierwagen mit 6 Fächern - 760x450x1400 mm, mit Schiebestangen, Seitengittern und großen TENTE-Rädern Ø125 für Stabilität und Mobilität in Lager- und Logistikumgebungen.

Størrelser	1080x450x1400mm
ca. vægt	55kg
Maksimal Belastning	300kg
Hyldeplade	15 mm Birkenperrholz Film/Folie
Hjul	Ø125

[Læs blot](#)

Artikelnummer: N / A



HÖHENVERSTELLBARER ROLLTISCH - 600 X 500 MM

Flexibler, höhenverstellbarer Rolltisch mit manueller Höhenverstellung und Tente-Rollen. Ideal für den internen Transport, die Montage und die Lagerung bei unterschiedlichen Anforderungen.

Størrelser	600x500mm
ca. vægt	15kg
Maksimal Belastning	100kg
Bordplade	15 mm Birkenperrholz Film/Folie

Højdejusterbar
Hjul

Ø75 - 2 mit Bremsen, 2
ohne Bremsen

[Læs blot](#)

Artikelnummer: 2092900090

Preis: ab 3.895,00 kr.



PACKSTATION AUF RÄDERN

Kompakte Packstation mit starker Stahlkonstruktion, 18 kg Gewicht und einer Belastung von bis zu 50 kg. Höhen- und drehverstellbare Arbeitsfläche mit Federlösung und TENTE-Rädern Ø75 - perfekt für Montage, Verpackung und Logistik.

Størrelser	500x500mm
ca. vægt	18kg
Maksimal Belastning	50kg
Højdejusterbar	
Roterings Justerbar	
Hjul	Ø75

[Læs bløt](#)

Artikelnummer: 308680035



ROLLTISCH MIT HOHER WACKELKANTE - MIT FILZ BEZOGEN

Størrelser	1250 x 650 x 875 mm
Maksimal Belastning	100 kg pro Regal
Hyldeplade	15 mm Birken-Sperrholzfolie/Folie - Filzbeschichtet
Hjul	4 Stk. Ø150 - Schwenkbare PNP-Rollen (weiche Räder) 2. mit Bremse 2. ohne Bremse

[Læs bløt](#)

Artikelnummer: 2080110103

Preis: ab 4.995,00 kr.



PACKTISCH AUF RÄDERN - FLEXIBLE UND ROBUSTE WERKBANK

Flexibler Packtisch auf Rädern - robuster Arbeits- und Montagetisch für Verpackung, Logistik und Produktion. Erhältlich in jeder RAL-Farbe und in Sondergrößen.

Størrelser	2000x750x700mm
ca. vægt	55kg
Bordplade	15 mm Birkensperrholz Film/Folie
Hjul	Ø100

[Læs blot](#)

Artikelnummer: S110509



ROLLTISCH MIT WACKELKANTE - 084R15

Praktischer Rolltisch mit umlaufender Kante - 900x550x900 mm. Drei stabile Ablagen und sichere Tente-Räder machen ihn ideal für Transport und Lagerung.

Størrelser	1200 x 600 x 885 mm, 500x400x850mm, 900x550x900mm
ca. vægt	38kg
Maksimal Belastning	200kg
Højde til 1. hylde	210mm
Højde til 2. hylde	545mm
Højde til 3. hylde	900mm
Hjul	Ø100
Hyldeplade	16mm Melamin

[Læs blot](#)

Artikelnummer: 084R15-M



ROLLBARER TISCH MIT SCHLEIFENRAND - 089R21S

Rollbarer Tisch mit Schlaufenkante und 2 Einlegeböden - ideal für den internen Transport und die Lagerung in Produktions- und Lagerumgebungen.

Størrelser	1000x600x1010mm, 700x500x1010mm
ca. vægt	20kg
Maksimal Belastning	200kg
Højde til 1. hylde	210mm
Højde til 2. hylde	710mm
Hyldeplade	16mm Melamin
Hjul	Ø100

[Læs blot](#)

Artikelnummer: 089R21S

GABELHUBWAGEN

Wir stellen Ihnen unseren Palettenwagen 1200x870 Special vor - eine langlebige und zuverlässige Lösung, die speziell für die effiziente Palettenkommissionierung in Palettenregalen entwickelt wurde.

Produktspezifikationen:

- Langlebige Stahlkonstruktion: Solide Konstruktion, die den...

[Læs blot](#)

Artikelnummer: N / A

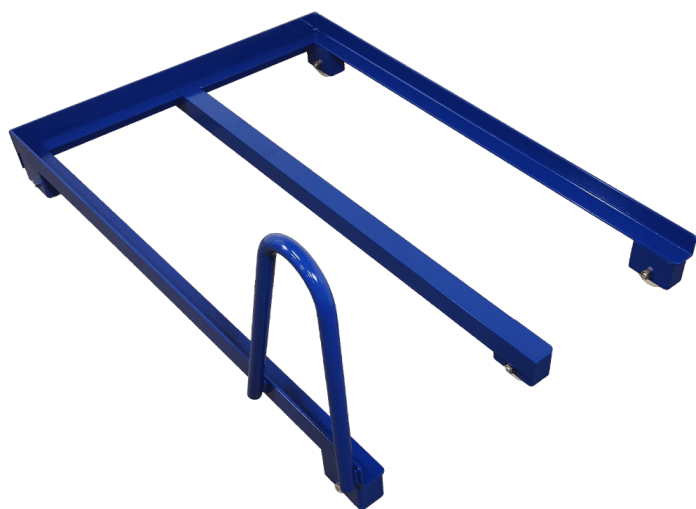



1-STUFIGE TRITTLER MIT HÄNGBÜGEL

1-stufige Trittleiter mit Hängebügel

Produktspezifikationen:

- Abmessungen: Maßgeschneidert für einfachen Zugang und Benutzerfreundlichkeit in professionellen Umgebungen.
- Bügelgriff: Integriertes Design für zusätzlichen Halt und Sicherheit bei der Benutzung.
- Robuste Konstruktion:...

[Læs blot](#)

Artikelnummer: N / A



PACKSTÄNDER MIT TASCHENHALTER AUF RÄDERN

Packständer mit Tüthenhalter. Höhen- und drehverstellbarer Ständer mit Klebebandhalter, maximaler Belastung von 100 kg bei einem Gewicht von 22,5 kg, Scherenhalter und TENTE-Rädern Ø75. Ideal für flexibles Verpacken und Montieren.

Størrelser	600x500mm
ca. vægt	22.5kg
Maksimal Belastning	100kg
Højdejusterbar	
Hjul	Ø75

[Læs blot](#)

Artikelnummer: N / A



SCHRANK MIT FLÜGELTÜREN

[Læs blø](#)

Artikelnummer: N / A



LAGERREGAL MIT 4 FÄCHERN - 900X555X1500MM

Fahrbares Lagerregal auf Rädern - 900x555x1500 mm mit 4 Fachböden, Gewicht ca. 30 kg und maximale Belastung 200 kg. Ausgestattet mit robusten TENTE-Rädern für leichte Manövrierbarkeit und flexible Innenlagerung.

Størrelser	900x555x1500mm
ca. vægt	30kg
Maksimal Belastning	200kg
Hjul	Ø100

[Læs blø](#)

Artikelnummer: N / A



FASSWAGEN

Praktischer und kompakter Fasswagen für die sichere und einfache Handhabung von Bierfässern und anderen schweren Behältern. Der Wagen bietet eine ergonomische Lösung, die den Rücken und die Schultern beim Transport und Heben schützt.

Ergonomischer Griff und Hebemechanismus
Geeignet...

[Læs blot](#)

Artikelnummer: N / A



MODUL TREPPE / LEITER KIEFEL KMD

[Læs blot](#)

Artikelnummer: N / A



HÄNGERAHMEN FÜR FÄSSER - 1000X750X1065MM

Hängeregal für Fässer - 1000x750x1065 mm. Robuste Konstruktion aus pulverbeschichtetem Stahl mit TENTE-Rädern Ø100. Gewicht 25 kg und maximale Belastung 100 kg. Ideal für die Handhabung, Lagerung und das Ab-/Aufwickeln von Kunststofffässern, Rollen und Kabelspulen.

Størrelser	1000x750x1065mm
ca. vægt	25kg
Maksimal Belastning	100kg
Bøjlestang	Ø30
Hjul	Ø100

[Læs blot](#)

Artikelnummer: N / A



KOMMISSIONIERWAGEN MIT GEFEDERTER ABLAGE

Ergonomischer Kommissionierwagen mit Federn - 850x450x800 mm, bei dem sich die Tischplatte automatisch an das Gewicht anpasst. Bei 30 kg liegt der Tisch auf dem Boden und kann bis zu 100 kg tragen. Ausgestattet mit Ø75-Rädern für stabiles und einfaches Manövrieren in Lager und Produktion.

Størrelser	850x450x800mm
ca. vægt	30kg
Maksimal Belastning	100kg
Hyldeplade	Lackiertes Stahlblech
Hublänge im Regal	350mm
Hjul	Ø75

[Læs blot](#)

Artikelnummer: N / A

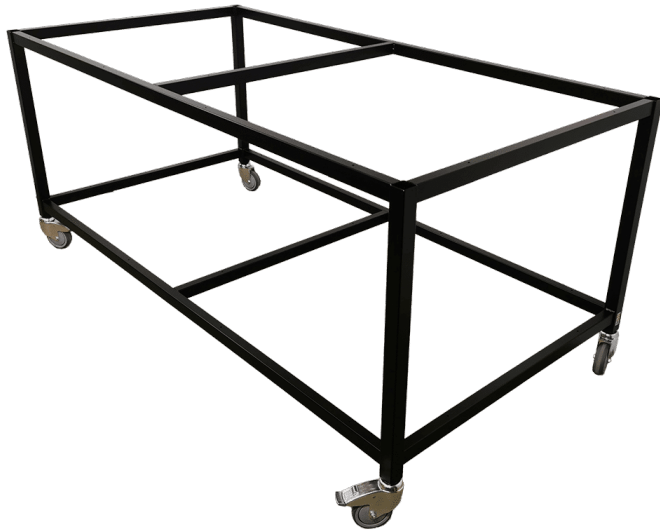

PACKTISCHGESTELL - ROBUSTER UND MOBILER ARBEITSPLATZ

Starkes Packtischgestell mit Rollen - ideal als
Arbeits- und Montagetisch. Erhältlich in jeder RAL-
Farbe und in Sondergrößen.

Størrelser	2000x1000x840mm
ca. vægt	45kg
Maksimal Belastning	400kg
Forberedt til	Montage von Blechteilen
Hjul	Ø100

[Læs blot](#)

Artikelnummer: N / A



STÄNDER FÜR AUFWICKLER

Størrelser	800 x 800 x 1150 mm
ca. vægt	52 kg
Maksimal Belastning	300kg
Hjul	Ø250 PVR

[Læs blot](#)

Artikelnummer: 1804010001

ARTIKEL AUF LAGER

GABELHUBWAGEN

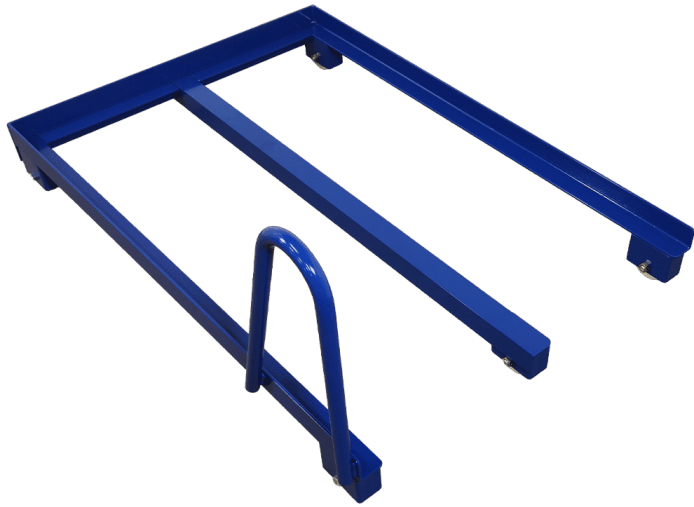

Wir stellen Ihnen unseren Palettenwagen 1200x870 Special vor - eine langlebige und zuverlässige Lösung, die speziell für die effiziente Palettenkommissionierung in Palettenregalen entwickelt wurde.

Produktspezifikationen:

- Langlebige Stahlkonstruktion: Solide Konstruktion, die den...

[Læs blot](#)

Artikelnummer: N / A

PRODUKTION & MONTAGE

ABSAUGTISCH MIT HÖHENVERSTELLUNG - ERG-O-LIFT 300



Ergonomischer Absaugtisch mit Höhenverstellung - 2500x800 mm, mit elektrischer Höhenverstellung und 400 kg Kapazität. Gewicht 135 kg, Doppelhubsäule Design DL2-500 - ideal für Produktion und Montage mit sauberer Luft und ergonomischen Anforderungen.

Størrelser	2500x800mm
ca. vægt	135kg
Løftekapacitet	400kg
Løftesøjler	2 Stük DL2 - 500kg (Heben/Senken)
Bordplade	20x30 Latten aus Birke

[Læs bloß](#)

Artikelnummer: 1003000037

Preis: ab 26.750,00 kr.

ABSAUGTISCH AUF RÄDERN - 2500X800X900 MM



Flexibler Absaugtisch auf Rädern - 2500x800x900mm, ideal für Produktion und Werkstätten. Mit einem Gewicht von 100kg, Rädern Ø160 und einer robusten Stahlkonstruktion fungiert der Tisch als Absaugwerkbank, die Staub und Partikel direkt an der Quelle effektiv entfernt. Eine mobile...

Størrelser	2500x800x900mm
ca. vægt	100kg
Bordplade	20x30 Latten aus Birke
Hjul	Ø160

[Læs bloß](#)

Artikelnummer: 0106003001

Preis: ab 19.350,00 kr.



KLEINER EXTRAKTIONSTISCH - 650X450X900 MM

Kompakter kleiner Absaugtisch - 650x450x900mm mit starker Stahlkonstruktion und effizienter Absaugung. Geeignet für Präzisionsarbeiten und kleine Montagearbeiten, bei denen saubere Luft und Ergonomie im Vordergrund stehen. Mit einer Arbeitshöhe von 900 mm und einem Gewicht von 24 kg bietet...

Størrelser	650x450x900mm
ca. vægt	24kg
Maksimal Belastning	100kg
Bordplade	20x30 Latten aus Birke
Hjul	Ø75

[Læs blot](#)

Artikelnummer: 403003001

Preis: ab 11.850,00 kr.



ROLLBARER TISCH MIT 2 ABLAGE - 080R11 - MODELL 1

Robuster Standardwagen 900x550x900 mm mit 2 Etagen. Ideal für Lager, Produktion und Logistik - mobile Lösung für effizienten Transport und Lagerung.

Størrelser	500x400x900 mm, 1200x600x900 mm, 900x550x900 mm
ca. vægt	20kg
Maksimal Belastning	200kg
Højde til 1. hylde	210mm
Højde til 2. hylde	900mm
Hyldeplade	16mm Melamin
Hjul	Ø100, Ø75

[Læs blot](#)

Artikelnummer: 080R11



ROLLBARER TISCH MIT SCHUBSTANGE - 080R11 - MODELL 2

Robuster langer Wagen mit Schiebestange -
1500x800x900 mm. Perfekt für den internen
Transport und die Lagerung. Ausgestattet mit
robusten Tente-Rädern.

Størrelser	1200x600x875mm, 500x400x850mm, 900x550x875mm
ca. vægt	25kg
Maksimal Belastning	200kg
Højde til 1. hylde	185mm
Højde til 2. hylde	845mm
Hyldeplade	16mm Melamin
Hjul	Ø100, Ø75

[Læs blø](#)

Artikelnummer: 080r11-2



HÖHENVERSTELLBARES ABFALLREGAL MIT DECKEL - MODELL 4

Praktisches Abfallregal mit Deckel -
440x420x630-900 mm, Gewicht ca. 11 kg und
ausgestattet mit Rädern Ø75 für flexible Platzierung.
Ideal für die hygienische Abfallentsorgung in der
Produktion, in Einrichtungen und Lagerhäusern.

Størrelser	440x420x630-900mm
ca. vægt	11kg
Maksimal Belastning	30kg
Hjul	Ø75
Låg	

[Læs blø](#)

Artikelnummer: 1804099003-4

Preis: ab 1.245,00 kr.



KLEINER GITTERKÄFIG

Kompakter kleiner Gitterkäfig - 900x1200 mm mit robustem Stahlrahmen, Eigengewicht 112 kg und maximale Belastung 480 kg. Ideal als Gitterkäfig, Transportkäfig oder Abfallkäfig in Lagerhäusern und in der Logistik.

Størrelser	900x1200mm
ca. vægt	112kg
Maksimal Belastning	480kg

[Læs blot](#)

Artikelnummer: N / A



ROLLCONTAINER MIT 2 FÄCHERN

Durchsichtiger Rollbehälter mit 2 Fächern und ohne Tür - ideal für Lagerhaltung, Logistik oder Produktion. Erhältlich in jeder RAL-Farbe und in kundenspezifischen Größen.

Størrelser	1200x800x1750mm
ca. vægt	75kg
Maksimal Belastning	300kg
Hjul	Ø160

[Læs blot](#)

Artikelnummer: N / A



A-RAHMEN AUF RÄDERN

Dieser A-Rahmen auf Rädern - 1500x1100x2050 mm - ist für die sichere und effiziente Handhabung von Schalttafeln, Paneelen und großen flachen Gegenständen konzipiert. Das Gestell ist robust konstruiert und speziell für die Montage von Schalttafeln konzipiert, eignet sich aber auch für eine...

Størrelser	1500x1100x2050mm
ca. vægt	50kg
Maksimal Belastning	100kg pro Platte
Hyldeplade	4x 18 mm Birkensperrholz Film/Folie
Hjul	4 schwenkbar mit Bremse

[Læs bløt](#)

Artikelnummer: 3086810002

Preis: ab 9.445,00 kr.



LAGERREGAL AUF RÄDERN - 1250X800X1700 MM

Robustes Lagerregal auf Rädern - 1250x800x1700 mm mit 4 Fachböden und einer maximalen Belastung von 250 kg. Die 4 Tente-Räder sorgen für einfaches und stabiles Manövrieren. Ideal für Lager, Produktion und internen Transport, wo Flexibilität und Ordnung wichtig sind.

Størrelser	1250x800x1700mm
ca. vægt	100kg
Maksimal Belastning	250kg
Bordplade	15 mm Birkensperrholz Film/Folie

[Læs bløt](#)

Artikelnummer: N / A



REGALWAGEN FÜR GROSSE BAUTEILE

Praktisches Lagerregal für große Gegenstände - eine effiziente und platzsparende Lösung für die sichere Lagerung und den Transport in der Produktion, in Lagern und Werkstätten.

Størrelser	1600x900x1800mm
ca. vægt	80kg
Maksimal Belastning	200kg
Hyldeplade	16mm Melamin
Hjul	Ø160

[Læs blot](#)

Artikelnummer: N / A



HÖHENVERSTELLBARER TISCH - 1200X600MM - DUO-LET 3070

Höhenverstellbarer Tisch - 1200x600 mm. Kompakte und ergonomische Werkbank mit elektrischer Höhenverstellung. Solide Stahlkonstruktion mit 2 DL6-Hubsäulen, 200 kg Tragkraft und 60 kg Gewicht. Ideal als Arbeitsplatz in Montage, Werkstatt und Produktion.

Størrelser	1200x600mm
ca. vægt	60kg
Løftekapacitet	200kg
Løftesøjler	2 Stück DL6 – 650 slg.

[Læs blot](#)

Artikelnummer: N / A



STÄNDER FÜR SCHUTZHELME - MIT WANDHALTERUNG - 250 X 230 X 1200 MM

Størrelser	250 x 230 x 1200 mm
ca. vægt	
Maksimal Belastning	100kg
Bundplade	Stahlplade

[Læs bløð](#)

Artikelnummer: 1802000001

Preis: ab 2.875,00 kr.



ABLAGE AUF RÄDERN - 1300X950X1700 MM

Robustes Abzweigregal auf Rädern - doppelseitige und mobile Lösung für die Lagerung von Rohren, Profilen und Leisten mit gutem Zugang und Struktur.

Størrelser	1300x950x1700mm
ca. vægt	40kg
Maksimal Belastning	300kg
Gafler	Ø19x470mm
Hjul	4 Tente PVR-Rollen Ø125 schwenkbar
Afstand mellem grene	100mm C/C
Gren mål	Ø19x470mm

[Læs bløð](#)

Artikelnummer: 1702000002



HÖHENVERSTELLBARER TISCH - ERG-O-LITE

Størrelser	1600x800mm, 1800x800mm, 2000x800mm
ca. vægt	46kg
Bordplade	Laminat-Arbeitsplatte 22mm (ABS-Kante)
Løftekapacitet	160kg
Løftesøjler	2 Stück DL6 – 650 slg.

[Læs blø](#)

Artikelnummer: 0202000050-1

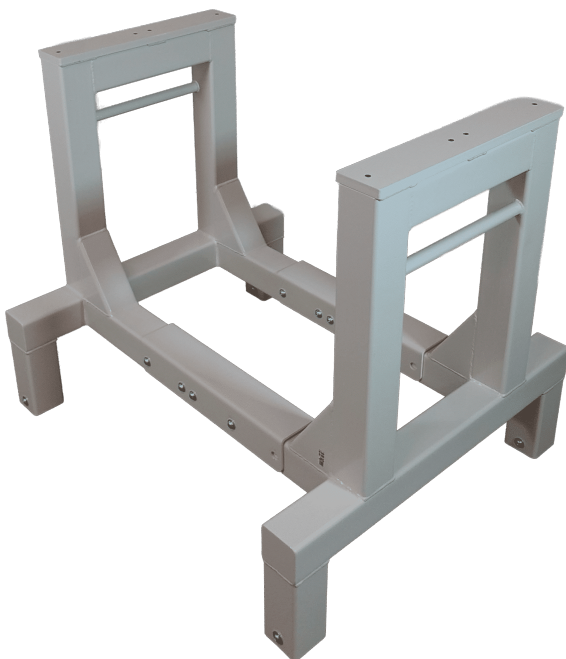

ROLLSTAND FLEX EINZEL

Rollstand Flex Single ist ein flexibler Rollenständer für die Handhabung von Kunststofffässern und ähnlichem in Montagebereichen. Sein verstellbares Design gewährleistet eine optimale Anpassung an verschiedene Aufgaben.

[Læs blø](#)

Artikelnummer: 3086800140



HÖHENVERSTELLBARER TISCH MIT NEIGEFUNKTION - 900X600MM - DUO-LET 3070

Höhenverstellbarer Tisch mit Neigungsfunktion - 900x600x720-1370 mm. Elektrisch höhen- und neigungsverstellbarer Arbeitstisch für Montage- und Präzisionsarbeiten. Robuste Konstruktion mit einer Tragkraft von 50 kg und einem Gewicht von ca. 40 kg. Ideal als Montagetisch, Schaltschranktisch...

Størrelser	900x600x720-1370mm
ca. vægt	40kg
Løftekapacitet	50kg
Hjul	Ø100
Vip-Funktion	bis zu 42°
Maksimal vippekapacitet	50kg

[Læs blø](#)

Artikelnummer: N / A



ERGONOMISCHER HUBTISCH ERG-O-LIFT 300 SINGLE | ELEKTRISCHER MONTAGETISCH

Ergonomischer Hubtisch mit 300 kg Tragkraft und elektrischer Höhenverstellung. Ideal für Montage und Produktion. Angebot anfordern für ERGO-Lift 300 Single!

Størrelser	600/1200x600x800 mm
ca. vægt	70kg
Løftekapacitet	200kg
Bordplade	16 mm MDF mit aufgeklebter gerillter Gummimatte - 1 Stück 600x600 mm, 2 Stück 600x300 mm
Nedklappelig	Seiten
Batteripakke	Inklusive
Løftesøjler	1 DL2 - 500 Stück.
Hjul	Ø100

[Læs blø](#)

Artikelnummer: 102300002



HÖHENVERSTELLBARER TISCH MIT NEIGUNGSFUNKTION - 2100X1000 MM - ERG-O- LIFT 300

Dieser höhenverstellbare Tisch mit Neigefunktion in der Größe 2100x1000 mm ist ein leistungsstarker, ergonomischer Arbeitsplatz, der für schwere industrielle Prozesse, Montage, Produktion und Werkstattarbeiten konzipiert wurde. Der Tisch ist so konstruiert, dass er die Arbeitsumgebung...

Størrelser	2100x1000x700-1000mm
ca. vægt	150kg
Løftekapacitet	400kg
Bordplade	15 mm Birkenperrholz Film/Folie
Vip-Funktion	2 separate Neigungsfunktionen
Maksimal vippekapacitet	200kg pro Kippantrieb

[Læs blot](#)

Artikelnummer: N / A



GROSSER A-WAGEN

Robuster Großer A-Wagen - 2000x800x1200 mm aus schwerem Stahl für den sicheren Transport von großen Blechen und Gegenständen. Der Wagen hat Ø160 Räder, ein Gewicht von ca. 180 kg und eine maximale Last von 400 kg und sorgt für einen stabilen und effizienten Materialtransport sowohl in der...

Størrelser	2000x800x1200mm
ca. vægt	180kg
Maksimal Belastning	400kg
Hjul	Ø160

[Læs blot](#)

Artikelnummer: N / A



ROLLBARER TISCH MIT 3 ABLAGEN - 1000X500X1000MM - Ø88R20

Funktioneller Rolltisch mit 3 Ablagen und integriertem Schiebebügel. Ausgestattet mit robusten Tente-Rädern für einen sicheren und einfachen Transport.

Størrelser	1000x500x1000mm
ca. vægt	27kg
Maksimal Belastning	200kg
Højde til 1. hylde	210mm
Højde til 2. hylde	545mm
Højde til 3. hylde	900mm
Hyldeplade	16mm Melamin
Hjul	Ø100

[Læs bløf](#)

Artikelnummer: 088R20

Preis: ab 2.985,00 kr.



LAGERWAGEN MIT VERSTELLBAREM FACH

Robuster Lagerwagen mit verstellbarem Fach - flexible Lösung, die auch als Universalwagen, Paketwagen oder Rollwagen in Lager und Produktion eingesetzt werden kann.

Størrelser	1270x660mm
ca. vægt	40kg
Maksimal Belastning	300kg
Højde til 1. hylde	250mm
Højde til 2. hylde	750-900mm
Hyldeplade	16mm Melamin
Hjul	Ø160

[Læs bløf](#)

Artikelnummer: 0301003007

Preis: ab 5.275,00 kr.



ROLLENAUFLAGEWAGEN

Effizienter Blechwagen mit Rollen - 1200x800x442 mm, Gewicht ca. 70 kg, mit vorne montierter Rollenschiene und Kugelrollen. Maximale Last 400 kg gleichmäßig verteilt. Ideal für den internen Transport und die Montage in der Produktion und in Lagern.

Størrelser	1200x800x442mm
ca. vægt	Ca. 70kg
Maksimal Belastning	400kg
Hjul	Ø100
Kugleruller	
Rulleskiner	

[Læs blot](#)

Artikelnummer: S110438



HÖHENVERSTELLBARER ROLLTISCH - 600 X 500 MM

Flexibler, höhenverstellbarer Rolltisch mit manueller Höhenverstellung und Tente-Rollen. Ideal für den internen Transport, die Montage und die Lagerung bei unterschiedlichen Anforderungen.

Størrelser	600x500mm
ca. vægt	15kg
Maksimal Belastning	100kg
Bordplade	15 mm Birkenperrholz Film/Folie

Højdejusterbar	
Hjul	Ø75 - 2 mit Bremsen, 2 ohne Bremsen

[Læs blot](#)

Artikelnummer: 2092900090

Preis: ab 3.895,00 kr.



ROLLTISCH MIT WACKELKANTE - 084R15

Praktischer Rolltisch mit umlaufender Kante - 900x550x900 mm. Drei stabile Ablagen und sichere Tente-Räder machen ihn ideal für Transport und Lagerung.

Størrelser	1200 x 600 x 885 mm, 500x400x850mm, 900x550x900mm
ca. vægt	38kg
Maksimal Belastning	200kg
Højde til 1. hylde	210mm
Højde til 2. hylde	545mm
Højde til 3. hylde	900mm
Hjul	Ø100
Hyldeplade	16mm Melamin

[Læs blot](#)

Artikelnummer: 084R15-M



ROLLBARER TISCH MIT SCHLEIFENRAND - 089R21S

Rollbarer Tisch mit Schlaufenkante und 2 Einlegeböden - ideal für den internen Transport und die Lagerung in Produktions- und Lagerumgebungen.

Størrelser	1000x600x1010mm, 700x500x1010mm
ca. vægt	20kg
Maksimal Belastning	200kg
Højde til 1. hylde	210mm
Højde til 2. hylde	710mm
Hyldeplade	16mm Melamin
Hjul	Ø100

[Læs blot](#)

Artikelnummer: 089R21S



WERKBANK / QA-STATION

Stabile Werkbank für die Produktion

Produktspezifikationen:

Abmessungen: 1600x800x800 mm
Arbeitsplatte: 24 mm graue Laminat-Arbeitsplatte
Regalplatte: 10 mm graue Melaminplatte
Pulverbeschichtung: RAL-Farbe Ihrer Wahl

Zubehör:

System der hinteren Säule
Zeichner

...

Størrelser	1600x800x800mm
ca. vægt	266kg
Maksimal Belastning	400kg
Hyldeplade	10mm Melamin
Bordplade	24mm Laminat

[Læs blot](#)

Artikelnummer: 1200000117

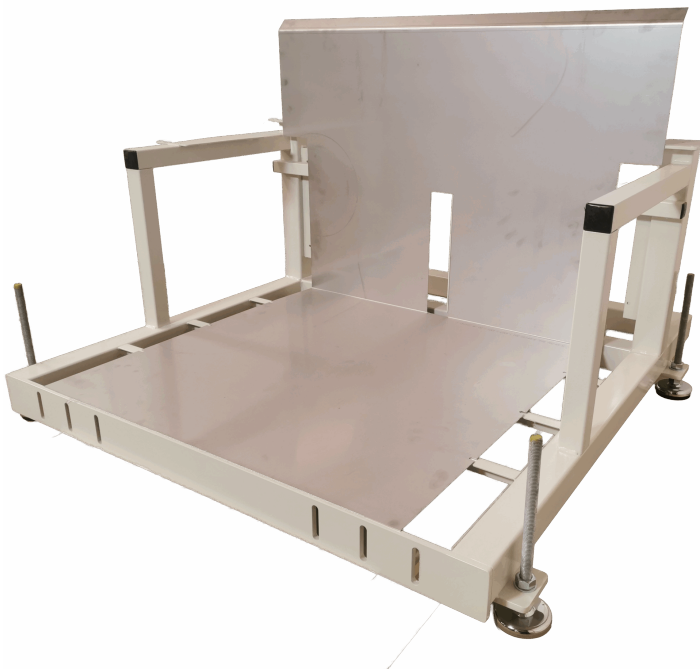

ABWICKELGESTELL

[Læs blot](#)

Artikelnummer: N / A



HUBTISCH MIT NEIGUNG - LIFT-O-LET 120 SPECIAL

Lift-O-Let 120 Special mit Kipp- und Hebefunktion, 120 kg Kapazität. Optimieren Sie Arbeitshöhe und Ergonomie. Erhalten Sie ein unverbindliches Angebot!

Størrelser	1200x800mm
ca. vægt	40kg
Løftekapacitet	120kg
Bordplade	15 mm Birkensperrholz Film/Folie

[Læs blø](#)

Artikelnummer: N / A

GABELHUBWAGEN

Wir stellen Ihnen unseren Palettenwagen 1200x870 Special vor - eine langlebige und zuverlässige Lösung, die speziell für die effiziente Palettenkommissionierung in Palettenregalen entwickelt wurde.

Produktspezifikationen:

- Langlebige Stahlkonstruktion: Solide Konstruktion, die den...

[Læs blø](#)

Artikelnummer: N / A





LAGERREGAL MIT 4 FÄCHERN - 900X555X1500MM

Fahrbares Lagerregal auf Rädern - 900x555x1500 mm mit 4 Fachböden, Gewicht ca. 30 kg und maximale Belastung 200 kg. Ausgestattet mit robusten TENTE-Rädern für leichte Manövrierbarkeit und flexible Innenlagerung.

Størrelser	900x555x1500mm
ca. vægt	30kg
Maksimal Belastning	200kg
Hjul	Ø100

[Læs blot](#)

Artikelnummer: N / A



WERKZEUGWAGEN MIT HEBEBANK

Erhöhter Werkzeugwagen aus rostfreiem Stahl mit Rollschienen und Kunststofftischplatte. Entwickelt für anspruchsvolle und hygienesensible Umgebungen, in denen Präzision, Reinigungsfähigkeit und Flexibilität unerlässlich sind.

Størrelser	1000x750x975-1675mm
ca. vægt	225kg
Løftekapacitet	1000kg
Hjul	Extra stark
Batteripakke	mit Kontrollen
Bordplade	50 mm PE-HD Platte, mit Schlitzen für Werkzeuge.

Rulleskinner	
Elektrischer Antrieb	X

[Læs blot](#)

Artikelnummer: S110200-1-1

HEBEBÜHNE - LIFT-O-LET 390 | ROBUST & ERGONOMISCH



Effiziente Hebebühne mit 200 kg Tragkraft, verstellbarer Höhe (120-480 mm) und mobiler 55 kg Konstruktion. Optimiert die Ergonomie und den Arbeitsablauf.

Størrelser	1200x800x120-480mm
ca. vægt	55kg
Løftekapacitet	200kg

[Læs blot](#)

Artikelnummer: N / A

GESUNDHEITSSEKTOR



STÄNDER FÜR SCHUTZHELME - MIT WANDHALTERUNG - 250 X 230 X 1200 MM

Størrelser	250 x 230 x 1200 mm
ca. vægt	
Maksimal Belastning	100kg
Bundplade	Stahlplatte

[Læs blot](#)

Artikelnummer: 1802000001

Preis: ab 2.875,00 kr.



KOMMISSIONIERWAGEN MIT HEBEBANK

Ergonomischer Kommissionierwagen mit Höhenverstellung - 950x500x1300 mm, geeignet für effiziente Kommissionier- und Logistikarbeiten. Der Wagen wiegt 26 kg, hat eine maximale Tragfähigkeit von 75 kg und ist mit TENTE-Rädern Ø100 für eine stabile und reibungslose Fahrt ausgestattet.

Størrelser	950x500x1300mm
ca. vægt	26kg
Maksimal Belastning	75kg
Tablett	300x400x200mm
Hjul	Ø100

[Læs blot](#)

Artikelnummer: 0309003003

Preis: ab 11.445,00 kr.



WANNENWAGEN MIT SCHUBBÜGEL

Wannenwagen mit Schubbügel - ergonomische und leicht zu manövrierende Lösung mit 1 Eimer, perfekt für den effizienten Transport in Einrichtungen und Wäschereien.

Størrelser	850x470x800mm
ca. vægt	15kg
Maksimal Belastning	100kg
Ball	800x530x300mm
Hjul	Ø100

[Læs blot](#)

Artikelnummer: 0902003003

Preis: ab 2.365,00 kr.



85-LITER-WANNENWAGEN

Effizienter 85-Liter-Wannenwagen mit robuster Kunststoffwanne und mobiler Konstruktion - perfekt für die hygienische Handhabung in Wäschereien, im Gesundheitswesen und in Einrichtungen.

Størrelser	650x500x960mm
ca. vægt	14kg
Maksimal Belastning	100kg
Hjul	Ø75

[Læs blot](#)

Artikelnummer: 090200300



HÖHENVERSTELLBARER TISCH AUS EDELSTAHL AUF ROLLEN - 1500X600 MM - ERG-O-LET 312 - IPX6

Størrelser	1500x600x700-1000mm
ca. vægt	75kg
Løftekapacitet	275kg
Hjul	Ø125
Geeignet für die Lebensmittelindustrie	✓

[Læs blot](#)

Artikelnummer: 0101312002

Preis: ab 28.950,00 kr.



HEBETISCH - 1100X600 MM

Robuster Hubtisch - 1100x600 mm mit elektrischer Hebe-/Senkfunktion. Mit einem Gewicht von 25 kg und einer Hubkapazität von 50 kg, mit Ø75 Rollen und 10 mm kompakter Laminat-Tischplatte - ideal für medizinische und industrielle Anwendungen.

Størrelser	1100x600mm
ca. vægt	25kg
Løftekapacitet	50kg
Batteripakke	mit Kontrollen
Bordplade	10mm kompaktes Laminat
Hjul	Ø75

[Læs blot](#)

Artikelnummer: N / A



KATAFALK 2080X700X500-900MM

Ein JAS Katafalk ist für den würdevollen, sicheren und stabilen Transport von Särgen konzipiert. Das Modell 2080x700x500-900mm kombiniert funktionelles Design, hohe Qualität und verstellbare Arbeitshöhe - ideal sowohl als Sargwagen als auch als Katafalkwagen in professionellen Umgebungen.

Størrelser	2080x700x500-900mm
ca. vægt	150kg
Løftekapacitet	275kg
Rulleskiner	5x Ø60 Rollenschienen
Hjul	Ø125

[Læs blot](#)

Artikelnummer: 1009000002



ABFALLREGAL AUS EDELSTAHL

Mindestbestellmenge: 25 Stück.

Størrelser	440x420x630-900mm
ca. vægt	
Hjul	4Stück Ø75 mit Bremsen

[Læs blot](#)

Artikelnummer: 1804099075

Preis: ab 1.950,00 kr.



HEBETISCH AUS EDELSTAHL - 500X600 MM

Kompakter Hubtisch - 500x600 mm mit elektrischer Hebe-/Senkfunktion. Ideal als Arbeitstisch oder "Toilettentisch", mit robuster Konstruktion und präziser Höheneinstellung in Produktion und Montage.

Størrelser	500x600x650x650-1300mm
ca. vægt	42kg
Løftekapacitet	200kg
Løftesøjler	1 DL2 - 500 Stück.
Hjul	Ø100

[Læs blot](#)

Artikelnummer: N / A

TEXTILINDUSTRIE



KLEIDERSTÄNDER AUF RÄDERN - MODELL 2

Dieser Kleiderständer auf Rädern (Modell 2) ist eine mobile und robuste Lösung zum Aufhängen von Kleidung in Geschäften, Lagern, Ausstellungsräumen und Verpackungsbereichen. Das Regal funktioniert sowohl als Kleiderständer als auch als Kleiderständer und ist ideal, wenn die Kleidung...

Størrelser	1500x500x1600mm, 2000x500x1600mm
ca. vægt	9kg
Maksimal Belastning	100kg pro Aufhängestange
Bøjlestang	Ø30
Hjul	Ø100

[Læs blot](#)

Artikelnummer: 1804003001



KLEIDERSTÄNDER AUF RÄDERN MIT 2 KLEIDERSTANGEN - MODELL 4

Dieser Kleiderständer auf Rädern mit 2 Bügelstangen (Modell 4) ist eine mobile und kapazitätsstarke Lösung für das professionelle Aufhängen, Sortieren und den internen Transport von Kleidung. Das Regal funktioniert sowohl als Kleiderständer als auch als Kleiderablage. Mit zwei...

Størrelser	1500x500x1600mm, 2000x500x1600mm
ca. vægt	10.5kg
Maksimal Belastning	100kg pro Aufhängestange
Bøjlestang	2x Ø30x2
Hjul	Ø100

[Læs blot](#)

Artikelnummer: 18040030014



HÖHENVERSTELLBARES ABFALLREGAL MIT DECKEL - MODELL 4

Praktisches Abfallregal mit Deckel -
440x420x630-900 mm, Gewicht ca. 11 kg und
ausgestattet mit Rädern Ø75 für flexible Platzierung.
Ideal für die hygienische Abfallentsorgung in der
Produktion, in Einrichtungen und Lagerhäusern.

Størrelser	440x420x630-900mm
ca. vægt	11kg
Maksimal Belastning	30kg
Hjul	Ø75
Låg	

[Læs blø](#)

Artikelnummer: 1804099003-4

Preis: ab 1.245,00 kr.

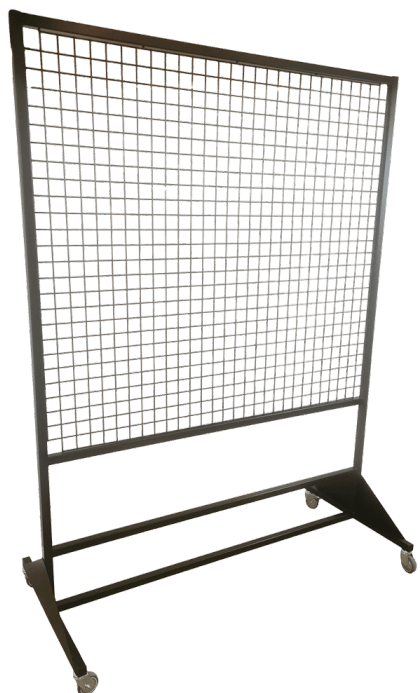

GITTERSTÄNDER

Stabiler Gitterständer - 1500x700x2000 mm,
Gewicht 45 kg und maximale Belastung 200 kg.
Ausgestattet mit Ø75 Rollen und
punktgeschweißtem Gitter 50x50x5 mm - ideal für
Präsentation und visuelle Aufbewahrung.

Størrelser	1500x700x2000mm
ca. vægt	45kg
Maksimal Belastning	200kg
Hjul	Ø75

[Læs blø](#)

Artikelnummer: N / A



BÜGELGESTELL MIT ABNEHMBAREN STANGEN - 2000X500X1900MM

Hängeregal mit abnehmbaren Stangen - 2000x500x1900 mm. Robustes pulverbeschichtetes Stahlgestell mit 3 abnehmbaren Kleiderstangen Ø30x2, Rollen Ø75, Gewicht 15 kg und max. Belastung 100 kg pro Kleiderstange. Mobile, flexible Lösung für die Aufbewahrung und Präsentation.

Størrelser	2000x1900x500mm
ca. vægt	15kg
Maksimal Belastning	100kg pro Aufhängestange
Bøjlestang	3 Stk. Ø30x2
Hjul	Ø75

[Læs blø](#)

Artikelnummer: 1804003003



BÜGELGESTELL MIT 3 BÜGELSTANGEN - 2000X1900X500MM

Hängeregal mit 3 Hängestangen - 2000x1900x500 mm. Robuste Konstruktion aus pulverbeschichtetem Stahl, Gewicht 25 kg, Rollen Ø75 und Belastung 100 kg pro Kleiderstange. Ideal für die Maximierung der Aufhängekapazität in Kleiderschränken, Lager- oder Veranstaltungsräumen.

Størrelser	2000x1900x500mm
ca. vægt	25kg
Maksimal Belastning	100kg pro Aufhängestange
Bøjlestang	3 Stk. Ø30x2
Hjul	Ø75

[Læs blø](#)

Artikelnummer: 1804003002



ERGONOMISCHER TEXTILWAGEN

Ergonomischer Textilwagen in solider Stahlkonstruktion mit Gitterdesign und offenen Seiten. Der Wagen hat leichtgängige Tente-Räder Ø125 für hohe Stabilität und leichte Manövrierbarkeit in Verpackungs-, Textil- und Produktionsumgebungen.

Størrelser	600x390x770-1070mm
ca. vægt	10kg
Maksimal Belastning	75kg
Unteres Regal	150mm vom Boden
Oberstes Regal	470mm vom Boden
Hjul	Ø75

[Læs blot](#)

Artikelnummer: N / A



TEXTILWAGEN KLEIN

Produktbeschreibung:

Wir präsentieren unseren effizienten kleinen Textilwagen mit Arbeitsplatte – eine praktische und zugleich elegante Lösung für die Wäschesortierung in unterschiedlichsten Umgebungen. Mit dem Fokus auf Funktionalität und Langlebigkeit wurde dieser Wagen entwickelt,...

Størrelser	470x390x900mm
ca. vægt	20kg
Maksimal Belastning	100kg
Hyldeplade	18mm Laminatplade
Hjul	Ø75

[Læs blot](#)

Artikelnummer: N / A



85-LITER-WANNENWAGEN

Effizienter 85-Liter-Wannenwagen mit robuster Kunststoffwanne und mobiler Konstruktion - perfekt für die hygienische Handhabung in Wäschereien, im Gesundheitswesen und in Einrichtungen.

Størrelser	650x500x960mm
ca. vægt	14kg
Maksimal Belastning	100kg
Hjul	Ø75

[Læs blot](#)

Artikelnummer: 090200300



KORBWAGEN MIT 15 KÖRBEIN - 1440X600X1750MM

Schlanker Korbwagen zum Sortieren von Kleidung mit geräumigen Körben und mobiler Konstruktion. Der Stahlrahmen und die Ø75-Räder des Wagens sorgen für leichte Bewegung und bequemes Sortieren in Produktion und Wäscherei.

Størrelser	1440x600x1750mm
ca. vægt	75kg
Maksimal Belastning	200kg
Kurven	15 Stück.
Hjul	Ø100

[Læs blot](#)

Artikelnummer: S110200

TRANSPORT



GITTERKÄFIG MIT KLAPPBARER SEITE

Praktischer Gitterkäfig mit klappbarer Seite - 900x1200 mm, aus robustem Stahl und ideal als Transportkäfig, Abfallkäfig oder Sortierkäfig. Perfekt für die effiziente und sichere Handhabung in Produktion, Lagerung und Recycling.

Størrelser	900x1200mm
ca. vægt	160kg
Maksimal Belastning	480kg
Nedklappelig	Regal
Hjul	Ø125

[Læs blot](#)

Artikelnummer: 2095310010

Preis: ab 14.845,00 kr.



KLEINER GITTERKÄFIG

Kompakter kleiner Gitterkäfig - 900x1200 mm mit robustem Stahlrahmen, Eigengewicht 112 kg und maximale Belastung 480 kg. Ideal als Gitterkäfig, Transportkäfig oder Abfallkäfig in Lagerhäusern und in der Logistik.

Størrelser	900x1200mm
ca. vægt	112kg
Maksimal Belastning	480kg

[Læs blot](#)

Artikelnummer: N / A



TRANSPORTKÄFIG FÜR GASFLASCHEN

Stabiler Transportkäfig für Gasflaschen -
1310x1220x1950 mm für den sicheren Transport
von Gasflaschen. Hält bis zu 32 10 kg Gasflaschen,
ideal für den industriellen Einsatz, die Lagerung und
den Transport.

Størrelser	1310x1220x1950mm
ca. vægt	210kg
Maksimal Belastning	1000kg
Aluminium-Bomme	2

[Læs blot](#)

Artikelnummer: N / A

TRANSPORTKÄFIG 1300X1220X840MM



Dieser Transportkorb mit den Maßen
1300x1220x840 mm wurde für die sichere,
strukturierte und effiziente Handhabung von
Gasflaschen und anderen schweren Materialien in
der Industrie, in Lagerhäusern und in der Logistik
entwickelt. Der Käfig ist für 11 kg schwere
Gasflaschen ausgelegt und...

Størrelser	1300x1220x840mm
ca. vægt	75kg
Maksimal Belastning	1000kg
Stallungen	Entwickelt, um stapelbar und beim Transport stabil zu sein

[Læs blot](#)

Artikelnummer: N / A



ROLLCONTAINER MIT ABKLAPPBARER FRONT

Robuster Rollcontainer mit abklappbarer Front - eine mobile und effiziente Aufbewahrungslösung, die einfachen Zugang, schnelle Bedienung und sicheren Transport gewährleistet.

Størrelser	1200x600x1400mm
ca. vægt	55kg
Maksimal Belastning	200kg
Hjul	Ø100
Bundplade	16mm Melamin
Nedklappelig	Vorderseite

[Læs blot](#)

Artikelnummer: 1903003001

Preis: ab 6.175,00 kr.



ROLLCONTAINER MIT 2 FÄCHERN

Durchsichtiger Rollbehälter mit 2 Fächern und ohne Tür - ideal für Lagerhaltung, Logistik oder Produktion. Erhältlich in jeder RAL-Farbe und in kundenspezifischen Größen.

Størrelser	1200x800x1750mm
ca. vægt	75kg
Maksimal Belastning	300kg
Hjul	Ø160

[Læs blot](#)

Artikelnummer: N / A



HOCHROLLCONTAINER - ROBUSTE UND HOHE LAGERLÖSUNG

Robuster, hoher Rollcontainer mit Klapptür und großer Höhe. Ideal für die Lagerung großer Mengen und robuster Materialien. Erhältlich in allen RAL-Farben und Sonderabmessungen.

Størrelser	1200x600x1850mm
ca. vægt	65kg
Maksimal Belastning	200kg
Bundplade	15 mm Birkensperrholz Film/Folie
Hjul	Ø160

[Læs blø](#)

Artikelnummer: N / A



STÄNDER FÜR SCHUTZHELME - MIT WANDHALTERUNG - 250 X 230 X 1200 MM

Størrelser	250 x 230 x 1200 mm
ca. vægt	
Maksimal Belastning	100kg
Bundplade	Stahlplatte

[Læs blø](#)

Artikelnummer: 1802000001

Preis: ab 2.875,00 kr.



DOPPELSEITIGER A-WAGEN

Robuster doppelseitiger Blechwagen - konzipiert für den sicheren Transport von Blechen mit Zugriff von beiden Seiten, ideal für platzsparendes Arbeiten und flexible Handhabung.

Størrelser	1270x800x1200mm
ca. vægt	90kg
Maksimal Belastning	500kg
Hjul	Ø160

[Læs blot](#)

Artikelnummer: 2041020003

Preis: ab 9.745,00 kr.



GROSSER A-WAGEN

Robuster Großer A-Wagen - 2000x800x1200 mm aus schwerem Stahl für den sicheren Transport von großen Blechen und Gegenständen. Der Wagen hat Ø160 Räder, ein Gewicht von ca. 180 kg und eine maximale Last von 400 kg und sorgt für einen stabilen und effizienten Materialtransport sowohl in der...

Størrelser	2000x800x1200mm
ca. vægt	180kg
Maksimal Belastning	400kg
Hjul	Ø160

[Læs blot](#)

Artikelnummer: N / A



WAGEN FÜR KARTON - 600X400X940MM

Funktioneller Kartonwagen - ideal für den internen Transport und das Handling von Kartonverpackungen in der Produktion und in Lagerhäusern. Die robuste Stahlkonstruktion mit Ø125-Rädern sorgt für leichte Manövrierbarkeit und hohe Stabilität, auch bei schweren Lasten.

Størrelser	600x400x940mm
ca. vægt	20kg
Maksimal Belastning	200kg
Hjul	Ø100

[Læs bloß](#)

Artikelnummer: N / A



KOMMISSIONIERWAGEN MIT 9 FÄCHERN - 1080X450X1400 MM

Robuster Kommissionierwagen mit 9 Fächern - 1080x450x1400 mm, entwickelt für effiziente und strukturierte Kommissionier- und Transportaufgaben. Das Gewicht beträgt 50 kg, die maximale Last 150 kg und er hat Ø100 Räder für einfaches Manövrieren.

Størrelser	1080x450x1400mm
ca. vægt	50kg
Maksimal Belastning	150kg
Bundplade	15 mm Birkensperrholz
	Film/Folie
Hjul	Ø100

[Læs bloß](#)

Artikelnummer: N / A



LASTENWAGEN

Schwerer Wagen - 1200x600x400mm mit einer Plattform aus 15 mm Birkenperrholz und komfortablen Ø260 Luftreifen. Der Wagen wiegt ca. 40 kg und kann eine Last von bis zu 500 kg tragen - ideal für den innerbetrieblichen Transport von schweren Gegenständen.

Størrelser	1200x600x400mm
ca. vægt	40kg
Maksimal Belastning	500kg
Bundplade	15 mm Birkenperrholz Film/Folie
Hjul	Ø260

[Læs blø](#)

Artikelnummer: N / A



KLEINER ROLLCONTAINER

Kompakter kleiner Rollcontainer mit Rädern - ideal für kleine Güter und effiziente Lagerung in Lager und Produktion. Erhältlich in optionalen RAL-Farben und kundenspezifischen Größen.

Størrelser	320x320x680mm
ca. vægt	15kg
Maksimal Belastning	100kg
Hjul	Ø50

[Læs blø](#)

Artikelnummer: N / A

GABELHUBWAGEN

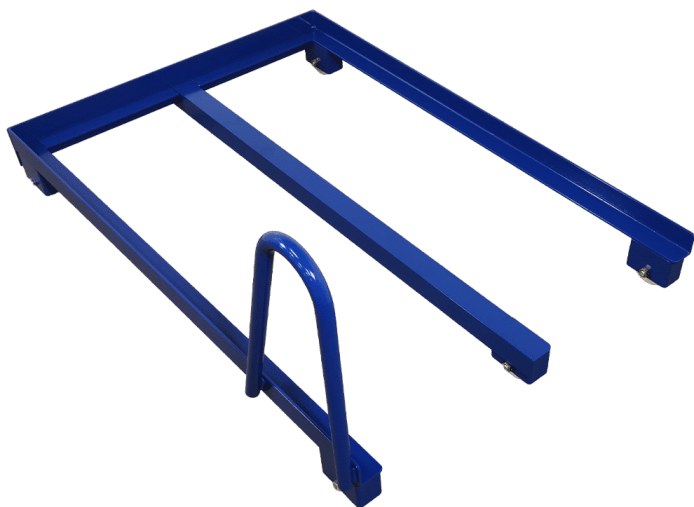

Wir stellen Ihnen unseren Palettenwagen 1200x870 Special vor - eine langlebige und zuverlässige Lösung, die speziell für die effiziente Palettenkommissionierung in Palettenregalen entwickelt wurde.

Produktspezifikationen:

- Langlebige Stahlkonstruktion: Solide Konstruktion, die den...

[Læs blot](#)

Artikelnummer: N / A



OPEN-FRONT-ROLLCONTAINER

Robuster Rollcontainer mit offener Vorderseite - die ideale Lösung für einfachen Zugriff, Transport und effiziente Bestandsverwaltung.

Størrelser	700x1200x1600mm
ca. vægt	85kg
Bundplade	15 mm Birkenperrholz
	Film/Folie
Hjul	Ø100

[Læs blot](#)

Artikelnummer: N / A



GROSSER ROLLCONTAINER

Schwerlast-Großraum-Rollbehälter - entwickelt mit großem Fassungsvermögen für Lager oder Logistik mit Anforderungen an Volumen und Haltbarkeit. Erhältlich in optionalen RAL-Farben und Sonderabmessungen.

Størrelser	1200x600x1850mm
ca. vægt	100kg
Maksimal Belastning	300kg
Hjul	Ø125

[Læs blot](#)

Artikelnummer: N / A

INDEX

1

1-stufige Trittleiter mit Hängebügel 151, 232

2

2-seitige Displaywand auf Rollen - 1800x2000mm 80

20x3 Flachstahl S275JR 198

20x6 Flachstahl S275JR 167

25x25x2 Vierkantrohr Stahlprofilrohr - EN10305-5 174

3

30x20x1,5 Vierkantrohr Präzisionsstahlrohr 164, 174

30x30 Rohrbein Kunststoffstecker schwarz B44 dupsko 201

30x30 Rohrschenkel B44-3030 Kunststoffstecker schwarz 171

30x30x1,5 Vierkantrohr Präzisionsstahlrohr 184

30x30x2 Vierkantrohr Präzisionsstahlrohr 172

30x30x2 Vierkantrohr Stahlprofilrohr 177

30x30x3 Vierkantrohr Hohlprofil kaltgeformt 179

30x50x3 Vierkantrohr Hohlprofil kaltgeformt 187

30x6 Flachstahl S275JR 195

4

40x20x1.5 Vierkantrohr Präzisionsstahlrohr 201

40x40x2 Vierkantrohr Präzisionsstahlrohr EN10305 204

5

50x30 1 Rohrschenkel Kunststoffstopfen schwarz B46 dupsko 176

50x30x2 Vierkantrohr Präzisionsstahlrohr 190

50x50x1.5 Vierkantrohr Präzisionsstahlrohr entkappt 196

8

80x6 Flachstahl S275JR 182

85-Liter-Wannenwagen 50, 259, 268

A

A-Rahmen auf Rädern 73, 210, 244

A-Rahmen mit herausnehmbaren Fachböden 73, 210, 219

A-Rahmen mit Überhang - 1500x1100x2050 mm 74, 211, 221

Abdeckplatte Edelstahl 1,5 mm (besteht aus 2 Teilen) 188

Abfallregal aus Edelstahl 78, 145, 261

Ablage auf Rädern - 1300x950x1700 mm 90, 246

Absaugtisch auf Rädern - 2500x800x900 mm 42, 217, 240

Absaugtisch mit Höhenverstellung - Erg-O-Lift 300 42, 240

Absenktisch mit Aufbau - Duo-Let 3070 - Modell 2 4, 19

Absenktisch mit Aufbau - Duo-Let 3070 - Modell 3 5, 20

Absenktisch mit Aufbau - Duo-Let 3070 - Modell 4 5, 20

Absenktisch mit Aufbau - Erg-O-Lift 300 - Modell 2 21

Abwickelgestell 151, 253

Aluminium Schienenführung - links 121

Arbeitsplatte 1200x650x18 m/ABS-Kante hellgrau 182
Arbeitsplatte 3000x1200x18 m/ABS-Kante hellgrau 187
Aufhängeschiene 670 mm R7004 141
Aufhängeschiene 900 mm R7004 130

B

B100000 Arbeitsplatte 1600x800x24 hellgrau 193
B100000 untere Ablage 1600x750x18 199
Batterie-Pflugwagen - 1220x600x1050 mm 64, 223
Birkensperrholz Draht/Film 2500x1250x15mm Wagengrundplatte 192
Bügelgestell mit 3 Bügelstangen - 2000x1900x500mm 87, 221, 266
Bügelgestell mit abnehmbaren Stangen - 2000x500x1900mm 87, 266

C

C-Profil-Schiene Aufhängeschiene 1990 mm R7004 138

D

Detail für Paketständer 5x20mm 186
DL20184 Linak Antrieb DL2XXCA00500655 113
DL20370-00 Linak Antrieb DL27XCA00350505 115
Doppelseitiger A-Wagen 61, 274
Drahtgitter Ø4 Maschen c/c 50mm geschweißt schwarzer Stahl 1500x3000 172
Drehbarer Kopf M10x60 D10 B10 179

E

Edelstahl-Ohrmarkenwagen - 1050 x 600 x 900 mm 48, 145, 154
Edelstahl-Stopfen für Tape/Liner Stand 202
Edelstahl-Stopfen für Tape/Liner-Ständer 205
Erg-O-Lift 300 - Doppeltes Vip 33, 159, 213
Erg-O-Lift 300 - Flex 33, 149, 160, 213
Erg-O-Lift 300 - Neigung & Rollen - 1800x1000 mm 165
Ergonomischer Hubtisch Erg-O-Lift 300 Single | Elektrischer Montagetisch 36, 158, 248
Ergonomischer Textilwagen 69, 267

F

Fasswagen 46, 234

G

Gabelhubwagen 231, 238, 254, 277
Gebogene Auflageplatte für Rollständer 181
Gebogener Bügel aus 10mm Blech 170
Gebogenes U-Profil für Rollständer 173
Gerätestecker C13 mit 2 m Kabel 230V Netzkabel Linak 118
Gewindebolzen 20x20mm M8 Gewinde 194
Gewindestange M6x1000 Edelstahl A2 178
Gitter-Packwagen 56, 226
Gitterkäfig mit klappbarer Seite 102, 270
Gitterständer 82, 265
Großer A-Wagen 61, 224, 249, 274
Großer Rollcontainer 106, 278
Grundplatte Edelstahl 1.5x606x856mm lasergeschnitten 191
Gummistopfen - Ø22x7 - schwarz 140

H

- Halterung - Aufhängearm für C-Profil 135
- Halterung für Auf-/Ab-Bedienung Linak 90gr 185
- Handgriff M8x30 schwarz 204
- Handgriff M8x30 Verstellbar schwarz 169
- Hebebühne - Lift-O-Let 390 | Robust & Ergonomisch 38, 146, 256
- Hebetisch - 1100x600 mm 37, 162, 260
- Hebetisch aus Edelstahl - 500x600 mm 37, 146, 262
- Hochrollcontainer - robuste und hohe Lagerlösung 105, 273
- Honorar 193
- Hubtisch mit Neigung - Lift-O-Let 120 Special 36, 161, 254
- Hängerahmen für Fässer - 1000x750x1065mm 88, 235
- Hängeständer auf Nivellierschuh - Modell 1 11, 85
- Höhenverstellbare Monitorhalterung aus Edelstahl - Deckenmontage 147, 155
- Höhenverstellbarer Abfallbehälter mit Deckel - Modell 3 77
- Höhenverstellbarer Rolltisch - 600 x 500 mm 97, 228, 251
- Höhenverstellbarer Tisch - 1200x600mm - Duo-Let 3070 23, 157, 245
- Höhenverstellbarer Tisch - Duo-Let 3070 23
- Höhenverstellbarer Tisch - Duo-let 3070 - Modell 1 4, 19, 206
- Höhenverstellbarer Tisch - Erg-O-Lift 300 - Modell 1 21
- Höhenverstellbarer Tisch - Erg-O-Lite 9, 24, 247
- Höhenverstellbarer Tisch aus Edelstahl - Erg-O-Let 310 - 1600x700 mm 25, 144
- Höhenverstellbarer Tisch aus Edelstahl auf Rollen - 1500x600 mm - Erg-O-Let 312 - IPX6 25, 144, 260
- Höhenverstellbarer Tisch mit Aufbauten und Schublade - Duo-Let 3070 22
- Höhenverstellbarer Tisch mit Kippfunktion - Erg-O-Lift 300 - Modell 2 8, 29, 209
- Höhenverstellbarer Tisch mit Neigefunktion - 900x600mm - Duo-Let 3070 31, 248
- Höhenverstellbarer Tisch mit Neigefunktion - Erg-O-Lift 300 - 2100x1560mm 30, 209
- Höhenverstellbarer Tisch mit Neigefunktion - Erg-O-Lift 300 - 2130 x 1560 mm 34, 214
- Höhenverstellbarer Tisch mit Neigungsfunktion - 1800x1000 mm - Erg-O-Let 312 34, 214
- Höhenverstellbarer Tisch mit Neigungsfunktion - 2100x1000 mm - Erg-O-Lift 300 31, 159, 212, 222, 249
- Höhenverstellbarer Tisch mit Neigungsfunktion - 4000x750mm - Erg-O-Lift 300 32, 212
- Höhenverstellbarer Tisch mit Neigungsfunktion - Erg-O-Let 312 - 1000x600mm 30, 158
- Höhenverstellbarer Tisch mit Rollen - 2400x750 mm - Erg-O-Let 310 24, 160, 223
- Höhenverstellbarer Tisch mit Schublade - Duo-Let 3070 22
- Höhenverstellbares Abfallregal - Modell 1 76
- Höhenverstellbares Abfallregal - Modell 2 76
- Höhenverstellbares Abfallregal mit Deckel - Modell 4 77, 242, 265

K

- Kabelwagen mit Grundplatte 52, 215
- Kartonwagen mit 5 Aufhängern - 600 x 550 x 940 mm 58
- Katafalk 2080x700x500-900mm 47, 261
- Katze für C-Profil 22mm - Doppelrad 142
- Katze für C-Profil 22mm - einzelnes Rad 133
- Klebeband / Liner Ständer 199
- Kleiderständer auf Nivellierfuß mit 2 Kleiderstangen - Modell 3 12, 86
- Kleiderständer auf Rädern - Modell 2 11, 85, 264
- Kleiderständer auf Rädern mit 2 Kleiderstangen - Modell 4 12, 86, 264
- Kleiner Extraktionstisch - 650x450x900 mm 43, 241
- Kleiner Gitterkäfig 102, 243, 270

Kleiner Kommissionierwagen 65, 224
Kleiner Rollcontainer 107, 276
Klemmhalter für Papier - für Whiteboard 135
Knöchelablage aus rostfreiem Stahl 1,5 mm lasergeschnitten 185
Kommissionierbox 250x148x130 (DxBxH) grau 129
Kommissionierbox 300x115x100 (DxBxH) blau 137
Kommissionierbox 300x230x150 (DxBxH) grau 136
Kommissionierwagen mit 4 Etagen - 1270x660x1700 mm 67
Kommissionierwagen mit 6 Fächern - 760x450x1400 mm 66, 228
Kommissionierwagen mit 9 Fächern - 1080x450x1400 mm 66, 227, 275
Kommissionierwagen mit Akku und Hebe-/Senkfunktion - 960 x 650 mm 64
Kommissionierwagen mit gefederter Ablage 67, 235
Kommissionierwagen mit Hebebank 65, 150, 258
Korbwagen mit 15 Körben - 1440x600x1750mm 70, 268
Kragarmregal auf Rädern 90

L

LA31 250mm 12V Linak Antrieb 115
LA31 300mm 12V Linak Antrieb 116
LA31 400mm 12V Linak Antrieb vip 114
LA31 450mm 12V Linak Antriebssein 116
Lagerregal auf Rädern - 1250x800x1700 mm 92, 220, 244
Lagerregal mit 4 Fächern - 900x555x1500mm 58, 233, 255
Lagerwagen - 1015x660x1700mm - U100 59
Lagerwagen mit verstellbarem Fach 57, 227, 250
Lastenwagen 54, 276
Linak Antrieb DL12 Säule 113
Linak Bluetooth-Dongle 117
Linak Lithium Batterie 2.15Ah/52Wh 24V DC 119
Linak Lithium-Akku 2,85 Ah 25,3-25,7V DC 120

M

Mappenhalter - 320x145x250 mm grau R7004 136
Maschinenschuh Ø55 schwarz 33-D55M10x30 1 180
Modul Treppe / Leiter KIEFEL KMD 152, 234
Monitorhalter mit Arm - für Rückensäule 139
Montageplatte für Fernsteuerung mit Magnet Linak 195
Montagesatz M8 mit Feder für die hintere Säule 134
Montagewinkel für Hubsäule Linak DL2 180
Motorkabel 0,2m Linak 120
Motorkabel 0,5m Linak 121
Motorkabel 1,55m Linak 119
Motorkabel 1.0m Linak 114
Multifunktionaler Etikettierwagen 171
Möbelwagen mit Spanngurten 46, 225

N

Netzwerkkabel 0,3m 8-polig RJ45 Linak 118

O

Open-Front-Rollcontainer 106, 277
Open-Side-Rollcontainer 105, 219

P

Packstation auf Rädern 94, 150, 229
Packständer mit Taschenhalter auf Rädern 94, 232
Paktisch auf Rädern - flexible und robuste Werkbank 40, 161, 230
Paktischgestell - robuster und mobiler Arbeitsplatz 40, 236
Perforiertes Blech 9x9mm Löcher 7% Luft 164
Platte 20mm 600x110mm 178, 183
Platte 20mm 600x310mm 188
Platte 2mm 555x325mm 189
Platte 3mm 555x465 173
Platte 5mm 75x75mm Auflage 186
Platte aus rostfreiem Stahl 3x1000x2000mm 200
Platte für Neigung mit Löchern 5mm 202
Platte für Positionsanschlag 205
Platte in 10mm. 103x270mm 192
Plattenlift - Erg-O-Lift 300 153
POM-Rolle mit Kugellager 167, 170
Positionierbolzen ohne Anschlag M12x1,5 Gewinde 183
Profilführung aus Edelstahl 1.5x25x25x600mm 203
Profilführung aus Edelstahl 1.5x25x25x608mm 194
Profilführung aus Edelstahl 1.5x25x50x100mm 197
Profilrohr 25x25x1,5 Edelstahl gebürstet 176

Q

Querlenker 700 mm R7004 131

R

Randstreifen schwarz, Klemmbreite von 1-2mm 196
Regalwagen für große Bauteile 92, 245
Regalwagen mit 3 Etagen - 1200x600x1450mm 57
Rollbarer Tisch mit 2 Ablagen - 080R11 - Modell 1 14, 96, 217, 241
Rollbarer Tisch mit 3 Ablagen - 1000x500x1000mm - 088R20 97, 225, 250
Rollbarer Tisch mit Schleifenrand - 089R21S 99, 231, 252
Rollbarer Tisch mit Schubstange - 080R11 - Modell 2 96, 218, 242
Rollcontainer mit 2 Fächern 104, 218, 243, 272
Rollcontainer mit abklappbarer Front 104, 272
Rollen Ø100 UER 100x34-Ø12 - lose 127
Rollenaufgewagen 62, 251
Rollstand Flex 82, 149, 222
Rollstand Flex Einzel 83, 247
Rollständer komplett - 1350 mm Kern 165
Rolltisch aus Edelstahl mit Schiebestange - 600x400mm 197
Rolltisch mit hoher Wackelkante - mit Filz bezogen 98, 229
Rolltisch mit Wackelkante - 084R15 98, 230, 252
Rostfreies Stahlblech 1.5x1000x2000mm 206
Rundstahl Ø8 rostfrei kaltgezogen geschliffen 168
Rückenlehne grau - 1446x25x50x2 mm R7004 141

S

Scharnierhalterung aus Edelstahl für Regalböden. 165x305mm. Regaljunge 166
Scharnierschloss - Zunge 45x16x8 mm 140
Scheibe mit Löchern Ø130x5mm 175
Schneiden Sie die Halterungsplatte in 10mm 168

Schrank mit Flügeltüren 153, 233
Schubladenelement 3x100mm mit Aufhängung 190
Schürze für Katafalk 2080x700 166
Sitz-Steh-Tisch mit Kippfunktion - Erg-O-Let 310 - Modell 1 6, 27
Sitz-Steh-Tisch mit Kippfunktion - Erg-O-Let 310 - Modell 2 6, 27, 208
Sitz-Steh-Tisch mit Kippfunktion - Erg-O-Let 310 - Modell 3 7, 28
Sitz-Steh-Tisch mit Kippfunktion - Erg-O-Let 310 - Modell 4 7, 28
Sitz-Steh-Tisch mit Kippfunktion - Erg-O-Lift 300 - Modell 1 8, 29, 157, 208
Stahlregal 670x300 mm R7004 133
Stahlregal 900x300 mm R7004 142
Stahlregal grau R7004 670x210 mm mit Endplatten 138
Stahlregal grau R7004 900x210 mm mit Endplatten 130
Steuergerät Linak CBD6S 2 Kanäle 200W 122
Steuerung für Linak 1 ref. m/Speicher 117
Steuerung für Linak auf/ab DPF1K00 112
Steuerung für Linak auf/ab wasserdicht TP1 112
Stifthalter - Set 137
Stopfen Ø36xM16-25 Stahl 235 Übergröße 200
Ständer für Aufwickler 83, 152, 236
Ständer für Schutzhelme - 2-teilig - 780 x 470 x 1600 mm 81, 220
Ständer für Schutzhelme - mit Wandhalterung - 250 x 230 x 1200 mm 81, 246, 258, 273

T

Tastatur- und Monitorhalterung mit Arm - für Rückensäule 131
Tastaturhalter mit Arm - für hintere Säule 139
Tente-Räder Ø160 mit Bremsen 3470UFP160P63 126
Tente-Räder Ø200 mit Bremsen 3470UFP200P63 126
Tente-Räder Ø50 mit Bremse 2475PI050P30-11 mittig montiert 125
Textile trolley with fold-down handle 189
Textilwagen - Großes Modell 177
Textilwagen Klein 69, 267
Transportkäfig 175
Transportkäfig 1300x1220x840mm 109, 271
Transportkäfig für Gasflaschen 109, 271

V

Verschiedene gekaufte Artikel 198
Verstärkung für Pos-Anschlag 5x20mm 184

W

Waageblock für C-Profil 0,6-1,5 kg 132
Wagen für Karton - 600x400x940mm 56, 226, 275
Wanne 85 Liter weiß 80x55x33cm 169
Wannenwagen mit Schubbügel 50, 259
Welle Ø25 x 132mm 191
Werkbank / QA-Station 17, 253
Werkzeugtafel 480x670 mm R7024 129
Werkzeugtafel 480x900 mm R7024 134
Werkzeugtafel auf Rädern 80, 211
Werkzeugtafelhaken-Set 24 Teile 132
Werkzeugwagen mit Hebebank 47, 154, 255

Z

Zeltrollen Ø160 feststehend 3478UFP160P63 203

Zeltrollen Ø160 m/Bremsen 3477UFP160P63 125

Zeltrollen Ø200 feststehend 3478UFP200P63 127

Ø

Ø150 - Schwenkbarer PNP (weiches Rad) - Tente 2477 124

Ø150 - Schwenkbarer PNP mit Bremsen (weiche Räder) - Tente 2470 124

Ø60x2 Präzisionsgeschweißtes Stahlrohr 181