

JAS | Produktion- og
Procesoptimering

Produktkatalog 2026

TABLE OF CONTENTS

Erstellen	3
Standardprodukte	6
Werkbänke	7
Kleiderbügelständer	14
Wagen	17
Tische	20
Workstations	21
Höhenverstellbare Tische	23
Höhenverstellbare Werkbänke	31
Hebetische	40
Packtische	44
Extraktion Tabellen	46
Transportwagen	49
Andere Trolleys	50
Faltenbalg-Wagen	54
Kabelfahrwerke	56
Ladewagen	58
Lagerwagen	60
Blechkarren	65
Kommissionierwagen	68
Textil-Wagen	73
Halterungen & Gestelle	76
A-Rahmen	77
Abfalleimer	80
Andere Stände	84
Kleiderständer	88
Abzweigregale	93
Lagerregale	95
Verpackungsgestelle	97
Tischwagen	99
Transportkäfige & Gitterwagen	104
Käfige aus Mesh	105
Rollcontainer	107
Transportkäfige	112

Zubehör	114
Linak Zubehör	115
TENTE Räder	128
Zubehör für höhenverstellbaren Tisch	133
Edelstahlprodukte	148
Sonderprodukte	153
ESD-Produkte	161
Undefiniert	168
Installation der Schalttafel	212
Lager & Logistik	223
Artikel auf Lager	245
Produktion & Montage	247
Gesundheitssektor	265
Textilindustrie	271
Transport	277



ERSTELLEN



SCHRANKWAGEN - 1230 X 630 X 1250 MM

[Læs bløß](#)

Artikelnummer: 0308003004

Preis: ab 2.580,50 €



INDUSTRIELLER KAFFEECHRANK - 440 X 650 X 945 MM

[Læs bløß](#)

Artikelnummer: 1200000143

MODULARE WORKSTATION

[Læs blot](#)

Artikelnummer: 0106000002



INDUSTRIELLER KAFFEESCHRANK - 860 X 560 X 850 MM

[Læs blot](#)

Artikelnummer: 120000108





STANDARDPRODUKTE

WERKBÄNKE

HÖHENVERSTELLBARER TISCH - DUO-LET 3070 - MODELL 1

[Læs blot](#)

Artikelnummer: 0101305005



ABSENKTISCH MIT AUFBAU - DUO-LET 3070 - MODELL 2

[Læs blot](#)

Artikelnummer: 0101305003-2





ABSENKTISCH MIT AUFBAU - DUO-LET 3070 - MODELL 3

[Læs blot](#)

Artikelnummer: 0101305003-3



ABSENKTISCH MIT AUFBAU - DUO-LET 3070 - MODELL 4

[Læs blot](#)

Artikelnummer: 0101305003-4

SITZ-STEHTISCH MIT KIPPFUNKTION - ERG-O-LET 310 - MODELL 1

[Læs bløt](#)

Artikelnummer: 104310003-1



SITZ-STEHTISCH MIT KIPPFUNKTION - ERG-O-LET 310 - MODELL 2

[Læs bløt](#)

Artikelnummer: 104310003-2



SITZ-STEHT-TISCH MIT KIPPFUNKTION - ERG-O-LET 310 - MODELL 3

[Læs blø](#)

Artikelnummer: 104310003-3



SITZ-STEHT-TISCH MIT KIPPFUNKTION - ERG-O-LET 310 - MODELL 4

[Læs blø](#)

Artikelnummer: 104310003-4





SITZ-STEHTISCH MIT KIPPFUNKTION - ERG-O- LIFT 300 - MODELL 1

[Læs blø](#)

Artikelnummer: 0104300002



HÖHENVERSTELLBARER TISCH MIT KIPPFUNKTION - ERG-O-LIFT 300 - MODELL 2

[Læs blø](#)

Artikelnummer: 0104300002-2

HÖHENVERSTELLBARER TISCH - ERG-O-LITE

[Læs blot](#)

Artikelnummer: 0202000050-1



KLEIDERBÜGELSTÄNDER



HÄNGESTÄNDER AUF NIVELLERSCHUH - MODELL 1

[Læs blot](#)

Artikelnummer: 1804003001-1



HÄNGEREGAL AUF RÄDERN - MODELL 2

[Læs blot](#)

Artikelnummer: 1804003001



KLEIDERSTÄNDER AUF NIVELLIERFUSS MIT 2 KLEIDERSTANGEN - MODELL 3

[Læs blot](#)

Artikelnummer: 18040030014-1



HÄNGEREGAL AUF RÄDERN MIT 2 HÄNGESTANGEN - MODELL 4

[Læs blot](#)

Artikelnummer: 18040030014

WAGEN



ROLLBARER TISCH MIT 2 ABLAGEN - 080R11 - MODELL 1

[Læs blø](#)

Artikelnummer: 080R11



BATTERIE-PFLUGWAGEN - 1220X600X1050 MM

[Læs blø](#)

Artikelnummer: 0309003002



MÖBELWAGEN MIT SPANNGURTEN

[Læs blot](#)

Artikelnummer: S110024

Preis: ab 778,05 €



TISCHE



WORKSTATIONS



WERKBANK / QA-STATION

[Læs blot](#)

Artikelnummer: 1200000117

MODULARE WORKSTATION

[Læs blot](#)

Artikelnummer: 0106000002





HÖHENVERSTELLBARE TISCHE

HÖHENVERSTELLBARER TISCH - DUO-LET 3070 - MODELL 1

[Læs blot](#)

Artikelnummer: 0101305005



ABSENKTISCH MIT AUFBAU - DUO-LET 3070 - MODELL 2

[Læs blot](#)

Artikelnummer: 0101305003-2





ABSENKTISCH MIT AUFBAU - DUO-LET 3070 - MODELL 3

[Læs blot](#)

Artikelnummer: 0101305003-3



ABSENKTISCH MIT AUFBAU - DUO-LET 3070 - MODELL 4

[Læs blot](#)

Artikelnummer: 0101305003-4

HÖHENVERSTELLBARER TISCH - ERG-O-LIFT 300 - MODELL 1

[Læs bløß](#)

Artikelnummer: 0101300006



ABSENTISCH MIT AUFBAU - ERG-O-LIFT 300 - MODELL 2

[Læs bløß](#)

Artikelnummer: 0101300003



HÖHENVERSTELLBARER TISCH MIT SCHUBLADE - DUO-LET 3070

[Læs blot](#)

Artikelnummer: N / A



HÖHENVERSTELLBARER TISCH MIT AUFBAUTEN UND SCHUBLADE - DUO-LET 3070

[Læs blot](#)

Artikelnummer: 0101305002





HÖHENVERSTELLBARER TISCH - 1200X600MM - DUO-LET 3070

[Læs blot](#)

Artikelnummer: N / A

HÖHENVERSTELLBARER TISCH - DUO-LET 3070

[Læs blot](#)

Artikelnummer: N / A



HÖHENVERSTELLBARER TISCH - ERG-O-LITE

[Læs blot](#)

Artikelnummer: 0202000050-1



HÖHENVERSTELLBARER TISCH MIT ROLLEN - 2400X750 MM - ERG-O-LET 310

[Læs blot](#)

Artikelnummer: N / A



HÖHENVERSTELLBARER TISCH AUS EDELSTAHL - ERG-O-LET 310 - 1600X700 MM



[Læs blot](#)

Artikelnummer: 0102003008

Preis: ab 4.920,50 €

HÖHENVERSTELLBARER TISCH AUS EDELSTAHL AUF ROLLEN - 1500X600 MM - ERG-O-LET 312 - IPX6



[Læs blot](#)

Artikelnummer: 0101312002

Preis: ab 3.763,50 €



HÖHENVERSTELLBARE WERKBÄNKE

SITZ-STEHTISCH MIT KIPPFUNKTION - ERG-O-LET 310 - MODELL 1

[Læs bløt](#)

Artikelnummer: 104310003-1



SITZ-STEHTISCH MIT KIPPFUNKTION - ERG-O-LET 310 - MODELL 2

[Læs bløt](#)

Artikelnummer: 104310003-2



SITZ-STEHT-TISCH MIT KIPPFUNKTION - ERG-O-LET 310 - MODELL 3

[Læs blø](#)

Artikelnummer: 104310003-3



SITZ-STEHT-TISCH MIT KIPPFUNKTION - ERG-O-LET 310 - MODELL 4

[Læs blø](#)

Artikelnummer: 104310003-4





SITZ-STEHTISCH MIT KIPPFUNKTION - ERG-O- LIFT 300 - MODELL 1

[Læs bløß](#)

Artikelnummer: 0104300002



HÖHENVERSTELLBARER TISCH MIT KIPPFUNKTION - ERG-O-LIFT 300 - MODELL 2

[Læs bløß](#)

Artikelnummer: 0104300002-2



HÖHENVERSTELLBARER TISCH MIT NEIGEFUNKTION - ERG-O-LIFT 300 - 2100X1560MM

[Læs blot](#)

Artikelnummer: S110524

Preis: ab 6.467,50 €



HÖHENVERSTELLBARER TISCH MIT NEIGUNGSFUNKTION - ERG- O-LET 312 - 1000X600MM

[Læs blot](#)

Artikelnummer: 0102312002



HÖHENVERSTELLBARER TISCH MIT NEIGEFUNKTION - 900X600MM - DUO-LET 3070

[Læs blot](#)

Artikelnummer: N / A

HÖHENVERSTELLBARER TISCH MIT NEIGUNGSFUNKTION - 4000X750MM - ERG-O-LIFT 300

[Læs blot](#)

Artikelnummer: S110423

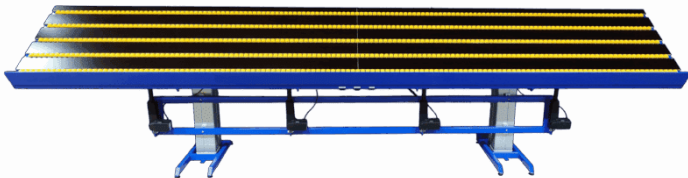



HÖHENVERSTELLBARER TISCH MIT NEIGUNGSFUNKTION - 2100X1000 MM - ERG-O- LIFT 300

[Læs blot](#)

Artikelnummer: N / A



HÖHENVERSTELLBARER TISCH - ERG-O-LIFT 300 - DOPPELTE NEIGUNG

[Læs blot](#)

Artikelnummer: EOL300-DV



HEBE- UND SENKTISCH MIT NEIGEFUNKTION - ERG-O- LIFT 300 - FLEX

[Læs blot](#)

Artikelnummer: EOL300-FLEX



HÖHENVERSTELLBARER TISCH MIT NEIGEFUNKTION - ERG-O-LIFT 300 - 2130 X 1560 MM

[Læs blot](#)

Artikelnummer: S110524-A

HÖHENVERSTELLBARER TISCH MIT NEIGUNGSFUNKTION - 1800X1000 MM - ERG-O-LET 312

[Læs bløf](#)

Artikelnummer: N / A





HEBETISCHE



ERGONOMISCHER HUBTISCH ERG-O-LIFT 300 SINGLE | ELEKTRISCHER MONTAGETISCH

[Læs blot](#)

Artikelnummer: 102300002



HUBTISCH MIT NEIGUNG - LIFT-O-LET 120 SPECIAL

[Læs blot](#)

Artikelnummer: N / A



HEBETISCH - 1100X600 MM

[Læs blot](#)

Artikelnummer: N / A



HEBETISCH AUS EDELSTAHL - 500X600 MM

[Læs blot](#)

Artikelnummer: N / A

HEBEBÜHNE - LIFT-O-LET 390 | ROBUST & ERGONOMISCH

[Læs blot](#)

Artikelnummer: N / A





PACKTISCHE



PACKTISCHGESTELL - ROBUSTER UND MOBILER ARBEITSPLATZ

[Læs blot](#)

Artikelnummer: N / A



PACKTISCH AUF RÄDERN - FLEXIBLE UND ROBUSTE WERKBANK

[Læs blot](#)

Artikelnummer: S110509



EXTRAKTION TABELLEN

ABSAUGTISCH MIT HÖHENVERSTELLUNG - ERG-O-LIFT 300

[Læs blot](#)

Artikelnummer: 1003000037

Preis: ab 3.477,50 €



ABSAUGTISCH AUF RÄDERN - 2500X800X900 MM

[Læs blot](#)

Artikelnummer: 0106003001

Preis: ab 2.515,50 €





KLEINER AUSZIEHTISCH - 600 X 400 X 900 MM

[Læs blot](#)

Artikelnummer: 403003001

Preis: ab 1.540,50 €



TRANSPORTWAGEN



ANDERE TROLLEYS



MÖBELWAGEN MIT SPANNURTEN

[Læs blot](#)

Artikelnummer: S110024

Preis: ab 778,05 €



STÄNDER FÜR AUFWICKLER

[Læs blot](#)

Artikelnummer: 1804010001



FASSWAGEN

[Læs blot](#)

Artikelnummer: N / A



KATAFALK 2080X700X500-900MM

[Læs blot](#)

Artikelnummer: 1009000002



WERKZEUGWAGEN MIT HEBEBANK

[Læs blø](#)

Artikelnummer: S110200-1-1



EDELSTAHL- OHRMARKENWAGEN - 1050 X 600 X 900 MM

[Læs blø](#)

Artikelnummer: 086R13-A

Preis: ab 2.203,50 €



FALTENBALG-WAGEN



WANNENWAGEN MIT SCHUBBÜGEL

[Læs blot](#)

Artikelnummer: 0902003003

Preis: ab 307,45 €



85-LITER-WANNENWAGEN

[Læs blot](#)

Artikelnummer: 090200300



KABELFAHRWERKE



KABELWAGEN MIT GRUNDPLATTE

[Læs blot](#)

Artikelnummer: S110242



MONTAGESTATION AUF RÄDERN MIT KABELHALTERN UND HEBE- /SENKFUNKTION

[Læs blot](#)

Artikelnummer: S110426



LADEWAGEN



LASTENWAGEN

[Læs blot](#)

Artikelnummer: N / A



LAGERWAGEN



WAGEN FÜR KARTON - 600X400X940MM

[Læs bloß](#)

Artikelnummer: 2090000068



GITTER-PACKWAGEN

[Læs bloß](#)

Artikelnummer: 0306003001

Preis: ab 752,05 €

LAGERWAGEN MIT VERSTELLBAREM FACH

[Læs bløß](#)

Artikelnummer: 0301003007

Preis: ab 685,75 €



REGALWAGEN MIT 3 ETAGEN - 1200X600X1450MM

[Læs bløß](#)

Artikelnummer: 1702003004





LAGERREGAL MIT 4 FÄCHERN - 900X555X1500MM

[Læs blot](#)

Artikelnummer: N / A



LAGERWAGEN - 1015X660X1700MM - U100

[Læs blot](#)

Artikelnummer: 0301003008

Preis: ab 1.039,35 €



KARTONWAGEN MIT 5 AUFHÄNGERN - 600 X 550 X 940 MM

[Læs blot](#)

Artikelnummer: 0308000007



BLECHKARREN



DOPPELSEITIGER A-WAGEN

[Læs blot](#)

Artikelnummer: 2041020003

Preis: ab 1.266,85 €



GROSSER A-WAGEN

[Læs blot](#)

Artikelnummer: 2041020004

ROLLENAUFLAGEWAGEN

[Læs blot](#)

Artikelnummer: S110438





KOMMISSIONIERWAGEN



BATTERIE-PFLUGWAGEN - 1220X600X1050 MM

[Læs blot](#)

Artikelnummer: 0309003002



KOMMISSIONIERWAGEN MIT AKKU UND HEBE- /SENKFUNKTION - 960 X 650 MM

[Læs blot](#)

Artikelnummer: 0309003001

Preis: ab 3.300,05 €



KOMMISSIONIERWAGEN MIT HEBEBANK

[Læs blot](#)

Artikelnummer: 0309003003

Preis: ab 1.487,85 €



KLEINER KOMMISSIONIERWAGEN

[Læs blot](#)

Artikelnummer: 0306003002

Preis: ab 607,75 €



KOMMISSIONIERWAGEN MIT 9 FÄCHERN - 1080X450X1400 MM

[Læs bløß](#)

Artikelnummer: N / A



KOMMISSIONIERWAGEN MIT 6 FÄCHERN - 760X450X1400 MM

[Læs bløß](#)

Artikelnummer: N / A



KOMMISSIONIERWAGEN MIT 4 ETAGEN - 1270X660X1700 MM

[Læs bløß](#)

Artikelnummer: 0301003005



KOMMISSIONIERWAGEN MIT FEDERN - 850X450X800 MM

[Læs bløß](#)

Artikelnummer: 050T1-S



TEXTIL-WAGEN



ERGONOMISCHER TEXTILWAGEN

[Læs blot](#)

Artikelnummer: N / A



TEXTILWAGEN KLEIN

[Læs blot](#)

Artikelnummer: N / A



KORBWAGEN MIT 15 KÖRBEIN - 1440X600X1750MM

[Læs blot](#)

Artikelnummer: S110200



HALTERUNGEN & GESTELLE



A-RAHMEN



A-RAHMEN AUF RÄDERN

[Læs blot](#)

Artikelnummer: 3086810002

Preis: ab 1.227,85 €



A-RAHMEN MIT HERAUSNEHMBAREN FACHBÖDEN

[Læs blot](#)

Artikelnummer: S110535



A-RAHMEN MIT ÜBERHANG - 1500X1100X2050 MM

[Læs blot](#)

Artikelnummer: N / A



ABFALLEIMER



HÖHENVERSTELLBARES ABFALLREGAL - MODELL 1

[Læs blot](#)

Artikelnummer: 1804099003-1

Preis: ab 120,25 €



HÖHENVERSTELLBARES ABFALLREGAL - MODELL 2

[Læs blot](#)

Artikelnummer: 1804099003-2

Preis: ab 135,85 €



HÖHENVERSTELLBARER ABFALLBEHÄLTER MIT DECKEL - MODELL 3

[Læs bløß](#)

Artikelnummer: 1804099003-3

Preis: ab 146,25 €



HÖHENVERSTELLBARES ABFALLREGAL MIT DECKEL - MODELL 4

[Læs bløß](#)

Artikelnummer: 1804099003-4

Preis: ab 161,85 €



ABFALLREGAL AUS EDELSTAHL

[Læs blot](#)

Artikelnummer: 1804099075

Preis: ab 253,50 €

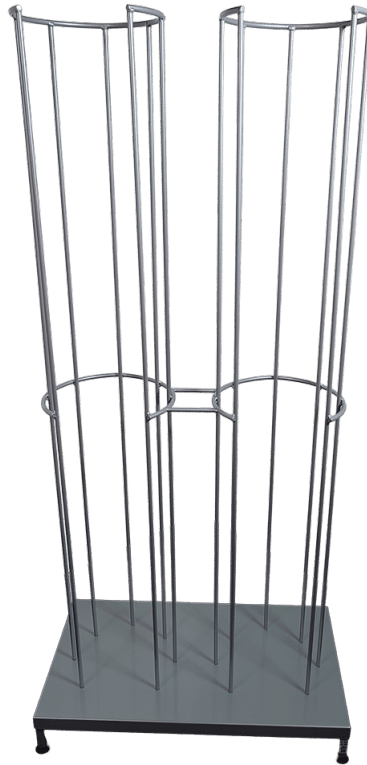

ANDERE STÄNDE



WERKZEUGTAFEL AUF RÄDERN

[Læs bløß](#)

Artikelnummer: 1804003009

Preis: ab 1.097,85 €



2-SEITIGE DISPLAYWAND AUF ROLLEN - 1800X2000MM

[Læs bløß](#)

Artikelnummer: 1804003007

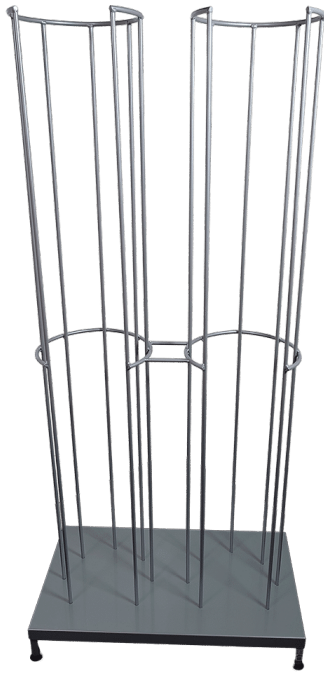

STÄNDER FÜR SCHUTZHELME - 2-TEILIG - 780 X 470 X 1600 MM

[Læs blot](#)

Artikelnummer: 1803000002

Preis: ab 632,45 €



STÄNDER FÜR SCHUTZHELME - MIT WANDHALTERUNG - 250 X 230 X 1200 MM

[Læs blot](#)

Artikelnummer: 1802000001

Preis: ab 373,75 €



GITTERSTÄNDER

[Læs blot](#)

Artikelnummer: N / A



ROLLSTAND FLEX

[Læs blot](#)

Artikelnummer: S110200-1



KLEIDERSTÄNDER



HÄNGESTÄNDER AUF NIVELLERSCHUH - MODELL 1

[Læs blot](#)

Artikelnummer: 1804003001-1



HÄNGEREGAL AUF RÄDERN - MODELL 2

[Læs blot](#)

Artikelnummer: 1804003001



KLEIDERSTÄNDER AUF NIVELLIERFUSS MIT 2 KLEIDERSTANGEN - MODELL 3

[Læs blot](#)

Artikelnummer: 18040030014-1



HÄNGEREGAL AUF RÄDERN MIT 2 HÄNGESTANGEN - MODELL 4

[Læs blot](#)

Artikelnummer: 18040030014



BÜGELGESTELL MIT ABNEHMBAREN STANGEN - 2000X500X1900MM

[Læs blot](#)

Artikelnummer: 1804003003



BÜGELGESTELL MIT 3 BÜGELSTANGEN - 2000X1900X500MM

[Læs blot](#)

Artikelnummer: 1804003002



HÄNGERAHMEN FÜR FÄSSER - 1000X750X1065MM

[Læs blot](#)

Artikelnummer: N / A



ABZWEIGREGALE



ABLAGE AUF RÄDERN - 1300X950X1700 MM

[Læs blot](#)

Artikelnummer: 1702000002

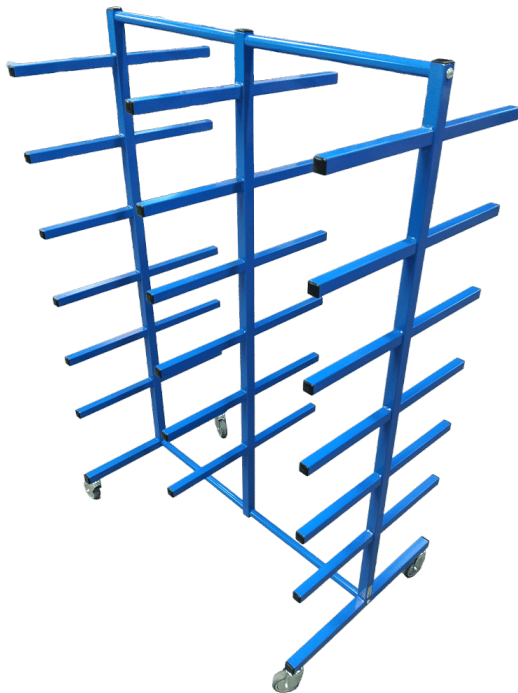

KRAGARMREGAL AUF RÄDERN

[Læs blot](#)

Artikelnummer: 1402003002



LAGERREGALE



LAGERREGAL AUF RÄDERN - 1250X800X1700 MM

[Læs blot](#)

Artikelnummer: N / A



REGALWAGEN FÜR GROSSE BAUTEILE

[Læs blot](#)

Artikelnummer: N / A



VERPACKUNGSGESTELLE



PACKSTATION

[Læs blot](#)

Artikelnummer: 308680035



PACKSTÄNDER MIT TASCHENHALTER AUF RÄDERN

[Læs blot](#)

Artikelnummer: N / A



TISCHWAGEN



ROLLBARER TISCH MIT 2 ABLAGEN - 080R11 - MODELL 1

[Læs bløß](#)

Artikelnummer: 080R11



ROLLBARER TISCH MIT SCHUBSTANGE - 080R11 - MODELL 2

[Læs bløß](#)

Artikelnummer: 080r11-2



ROLLBARER TISCH MIT 3 ABLAGEN - 1000X500X1000MM - 088R20

[Læs blot](#)

Artikelnummer: 088R20

Preis: ab 388,05 €



HÖHENVERSTELLBARER ROLLTISCH - 600 X 500 MM

[Læs blot](#)

Artikelnummer: 2092900090

Preis: ab 506,35 €



ROLLTISCH MIT WACKELKANTE - 084R15

[Læs blot](#)

Artikelnummer: 084R15-M



ROLLBARER TISCH MIT SCHLEIFENRAND - 089R21S

[Læs blot](#)

Artikelnummer: 089R21S



ROLLTISCH MIT HOHER WACKELKANTE - MIT FILZ BEZOGEN

[Læs blot](#)

Artikelnummer: 2080110103

Preis: ab 649,35 €



TRANSPORTKÄFIGE & GITTERWAGEN



KÄFIGE AUS MESH



GITTERKÄFIG MIT KLAPPBARER SEITE

[Læs bloß](#)

Artikelnummer: 2095310010

Preis: ab 1.929,85 €



KLEINER GITTERKÄFIG

[Læs bloß](#)

Artikelnummer: 2095310020



ROLLCONTAINER



ROLLCONTAINER MIT ABKLAPPBARER FRONT

[Læs blot](#)

Artikelnummer: 1903003001

Preis: ab 802,75 €



ROLLCONTAINER MIT 2 FÄCHERN

[Læs blot](#)

Artikelnummer: 098 H18



OPEN-SIDE- ROLLCONTAINER

[Læs bløð](#)

Artikelnummer: 2095060006



HOCHROLLCONTAINER - ROBUSTE UND HOHE LAGERLÖSUNG

[Læs bløð](#)

Artikelnummer: N / A



OPEN-FRONT- ROLLCONTAINER

[Læs blot](#)

Artikelnummer: N / A



GROSSER ROLLCONTAINER

[Læs blot](#)

Artikelnummer: N / A

KLEINER ROLLCONTAINER

[Læs blot](#)

Artikelnummer: N / A



CONTAINERWAGEN MIT 2 TÜREN UND AUFFANGWANNE - 1200X800X1910

[Læs blot](#)

Artikelnummer: 0302602001



TRANSPORTKÄFIGE



TRANSPORTKÄFIG FÜR GASFLASCHEN

[Læs blot](#)

Artikelnummer: S110135



TRANSPORTKÄFIG 1300X1220X840MM

[Læs blot](#)

Artikelnummer: S110131

ZUBEHÖR

LINAK ZUBEHÖR



STEUERUNG FÜR LINAK AUF/AB DPF1K00

Gewicht 0,1 kg
Maße 5 × 4 × 2 mm

[Læs blot](#)

Artikelnummer: DPF1K00-010006

Preis: ab 16,85 €



STEUERUNG FÜR LINAK AUF/AB WASSERDICHT TP1

Gewicht 0,1 kg
Maße 4 × 9 × 6 mm

[Læs blot](#)

Artikelnummer: TP010002DK-00

Preis: ab 124,86 €

LINAK ANTRIEB DL12 SÄULE

Maße 6 × 10 × 54,5 mm

[Læs blot](#)

Artikelnummer: DL12000B0E660518

Preis: ab 180,72 €



DL20184 LINAK ANTRIEB DL2XXCA00500655

Gewicht 10 kg
Maße 30 × 30 × 80 mm

[Læs blot](#)

Artikelnummer: DL20184

Preis: ab 477,64 €





MOTORKABEL 1.0M LINAK

Gewicht 0,3 kg
Maße 20 × 20 × 2 mm

[Læs bløf](#)

Artikelnummer: CAB0617102-1000

Preis: ab 4,77 €



LA31 400MM 12V LINAK ANTRIEB VIP

Gewicht 3 kg
Maße 13 × 50 × 15 mm

[Læs bløf](#)

Artikelnummer: 311782-00

Preis: ab 127,76 €



LA31 250MM 12V LINAK ANTRIEB

Gewicht 3 kg
Maße 13 × 50 × 15 mm

[Læs blot](#)

Artikelnummer: J21182

Preis: ab 270,97 €

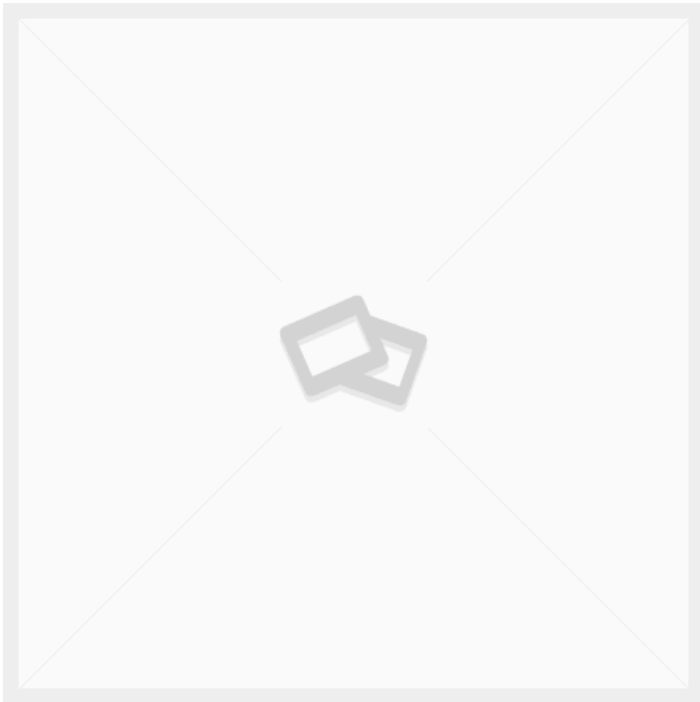

BATTERIEKABEL 200 MM 2- POLIGER STECKER LINAK

Gewicht 0,7 kg
Maße 20 × 20 × 2 mm

[Læs blot](#)

Artikelnummer: CAB0705894-200.

Preis: ab 4,16 €

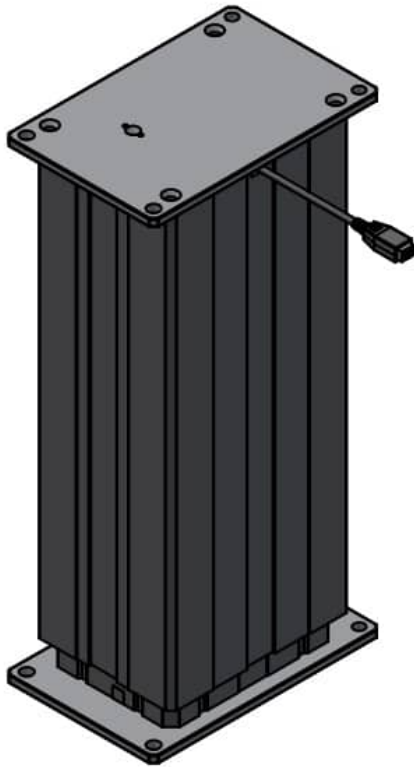

DL20370-00 LINAK ANTRIEB DL27XCA00350505

Gewicht 10 kg
Maße 16 × 25 × 51 mm

[Læs blot](#)

Artikelnummer: DL20370-00

Preis: ab 470,34 €



LA31 300MM 12V LINAK ANTRIEB

Gewicht 3 kg
Maße 13 × 50 × 15 mm

[Læs blot](#)

Artikelnummer: 31720H-1130050S.

Preis: ab 119,08 €

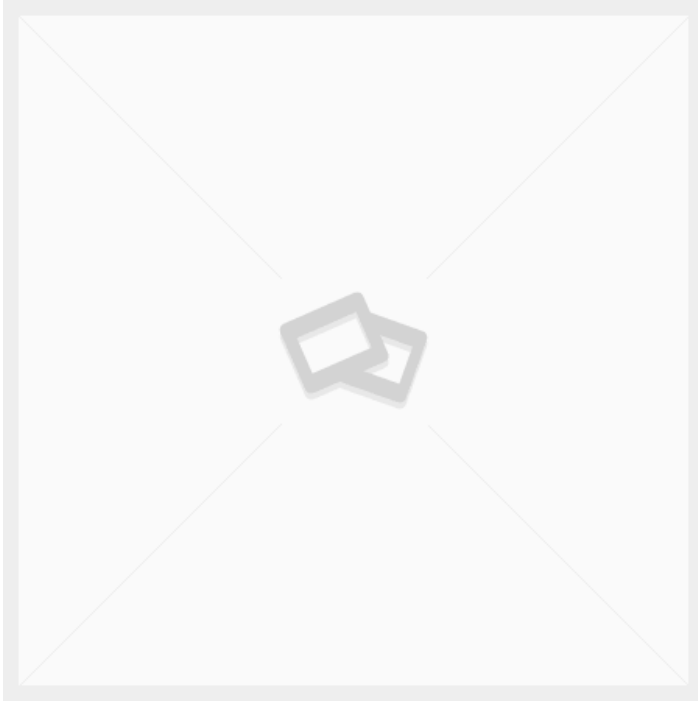

BATTERIEKABEL 200 STECKER MIT 2-POLIGEM ANSCHLUSS LINAK

Gewicht 0,7 kg
Maße 20 × 20 × 2 mm

[Læs blot](#)

Artikelnummer: CAB0705894

Preis: ab 4,16 €



LA31 450MM 12V LINAK ANTRIEBSBEIN

Gewicht 3 kg
Maße 13 × 50 × 15 mm

[Læs blot](#)

Artikelnummer: 313290-01

Preis: ab 127,76 €

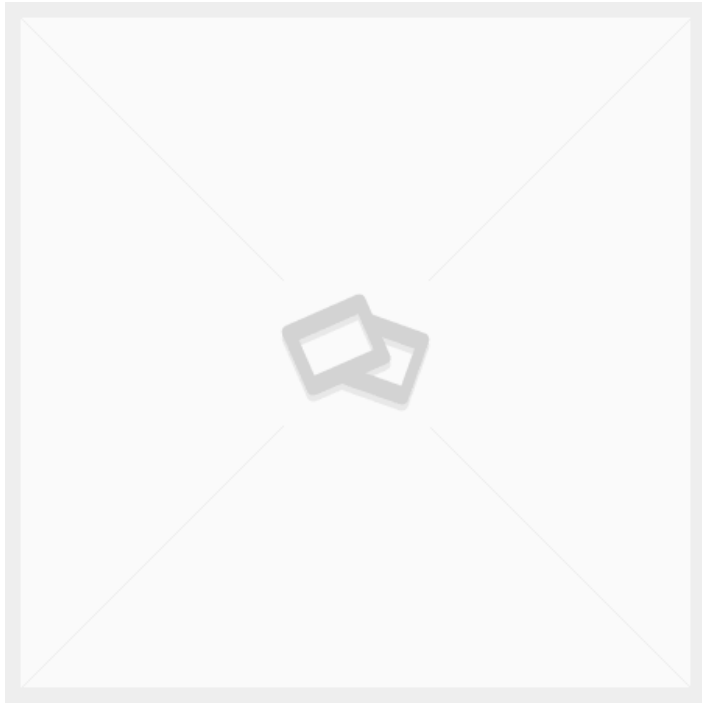

STEUERUNG FÜR LINAK 1 REF. M/SPEICHER

[Læs bloß](#)

Artikelnummer: DPF1M00-010006



LINAK BLUETOOTH-DONGLE

[Læs bloß](#)

Artikelnummer: BLE2LIN002

Preis: ab 15,72 €



NETZWERKKABEL 0,3M 8-POLIG RJ45 LINAK

Gewicht 0,2 kg
Maße 20 × 20 × 2 mm

[Læs bloß](#)

Artikelnummer: CAB0705835

Preis: ab 3,64 €



MOTORKABEL 1,55M LINAK

Gewicht 0,3 kg
Maße 20 × 20 × 2 mm

[Læs bloß](#)

Artikelnummer: CAB0617102-1550

Preis: ab 7,02 €



MOTORKABEL 0,2M LINAK

Gewicht 0,3 kg
Maße 20 × 20 × 2 mm

[Læs blø](#)

Artikelnummer: CAB0617102-0200

Preis: ab 4,21 €



GERÄTESTECKER C13 MIT 2 M KABEL 230V NETZKABEL LINAK

Gewicht 0,7 kg
Maße 20 × 20 × 2 mm

[Læs blø](#)

Artikelnummer: CAB0015869

Preis: ab 5,62 €



MOTORKABEL 0,5M LINAK

Gewicht 0,3 kg
Maße 20 × 20 × 2 mm

[Læs bløf](#)

Artikelnummer: CAB0617102-0500

Preis: ab 4,49 €



LINAK LITHIUM BATTERIE 2.15AH/52WH 24V DC

Gewicht 0,6 kg
Maße 26 × 13 × 5 mm

[Læs bløf](#)

Artikelnummer: BA001.

Preis: ab 167,08 €



STEUERGERÄT LINAK CBD6S 2 KANÄLE 200W

Gewicht 2 kg
Maße 8 × 35 × 10 mm

[Læs blot](#)

Artikelnummer: CBD6SP00020A-009

Preis: ab 90,55 €



LINAK LITHIUM-AKKU 2,85 AH 25,3-25,7V DC

Gewicht 1 kg
Maße 26 × 13 × 5 mm

[Læs blot](#)

Artikelnummer: BA221W111111

Preis: ab 217,62 €

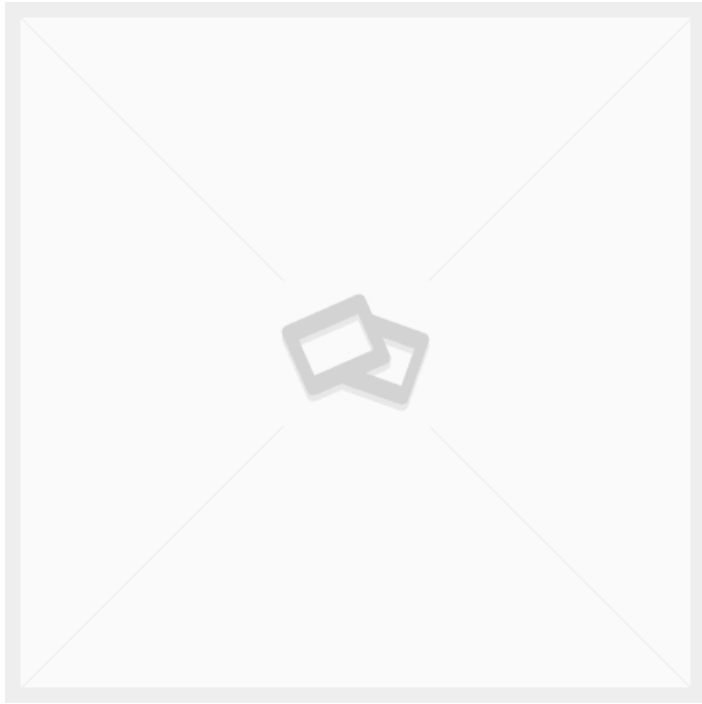

STEUERUNG FÜR LINAK UP/DOWN 2 REF. U/MEMORY

Gewicht 0,2 kg

[Læs blot](#)

Artikelnummer: DPF2K00-010006

Preis: ab 22,10 €

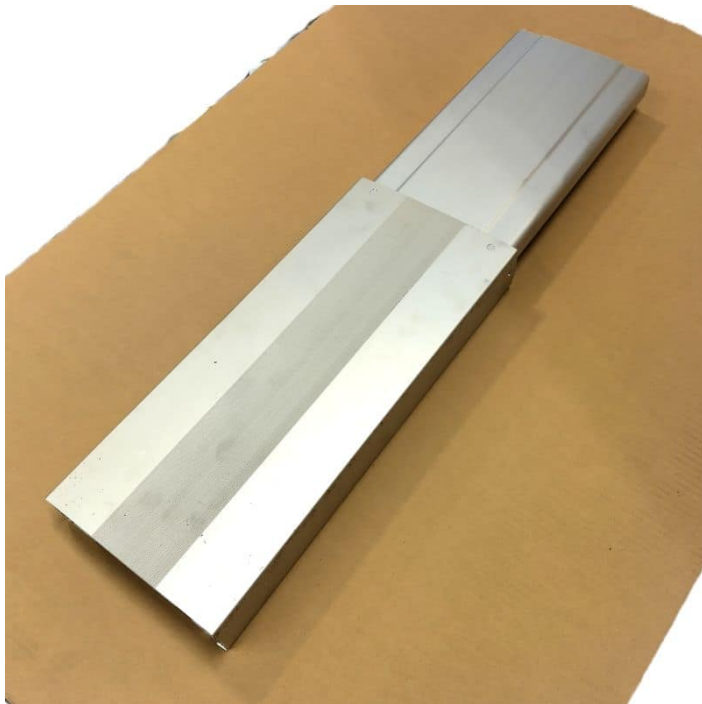

ALUMINIUM SCHIENENFÜHRUNG FÜR HEBEN/SENKEN - LINKS

Gewicht 7 kg

[Læs blot](#)

Artikelnummer: 2001000077

Preis: ab 299,00 €

TENTE RÄDER



Ø150 - SCHWENKBARER PNP (WEICHES RAD) - TENTE 2477

Maße 150 × 150 × 185 mm

[Læs blot](#)

Artikelnummer: 9099300015

Preis: ab 39,00 €



Ø150 - SCHWENKBARER PNP MIT BREMSEN (WEICHE RÄDER) - TENTE 2470

Gewicht 1 kg
Maße 150 × 150 × 185 mm

[Læs blot](#)

Artikelnummer: 9099300018

Preis: ab 44,20 €



ZELTROLLEN Ø160 M/BREMSEN 3477UFP160P63

Gewicht 2,6 kg
Maße 13,7 × 10,5 × 20 mm

[Læs blot](#)

Artikelnummer: 00005505

Preis: ab 48,62 €



TENTE-RÄDER Ø50 MIT BREMSE 2475PI050P30-11 MITTIG MONTIERT

Gewicht 0,2 kg
Maße 70 × 50 × 70 mm

[Læs blot](#)

Artikelnummer: 00003896

Preis: ab 5,83 €



ROLLEN Ø100 UER 100X34- Ø12 - LOSE

[Læs blot](#)

Artikelnummer: 00030961

Preis: ab 8,84 €

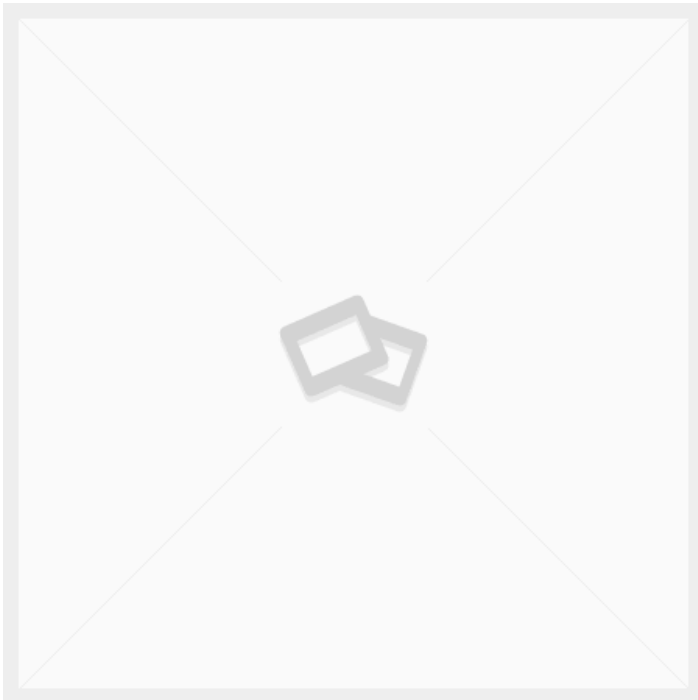

ZELTROLLEN Ø200 FESTSTEHEND 3478UFP200P63

Gewicht

2,32 kg

Maße

137 × 115 × 240 mm

[Læs blot](#)

Artikelnummer: 990000854

Preis: ab 38,22 €



TENTE-RÄDER Ø200 MIT BREMSSEN 3470UFP200P63

Gewicht 2,71 kg
Maße 137 × 105 × 240 mm

[Læs blot](#)

Artikelnummer: 990005972

Preis: ab 45,50 €

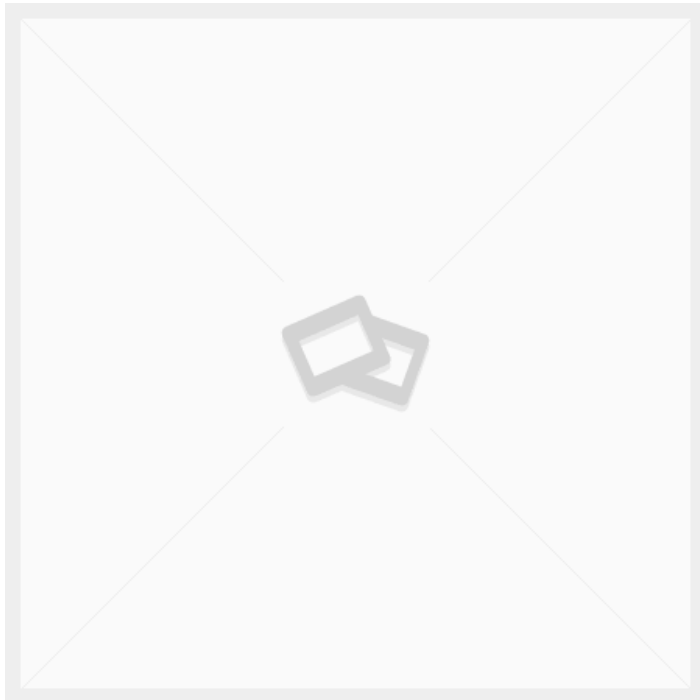

TENTE-RÄDER Ø160 MIT BREMSSEN 3470UFP160P63

Gewicht 2,24 kg
Maße 13,7 × 10,5 × 20 mm

[Læs blot](#)

Artikelnummer: 00005604

Preis: ab 40,30 €

ZUBEHÖR FÜR HÖHENVERSTELLBAREN TISCH

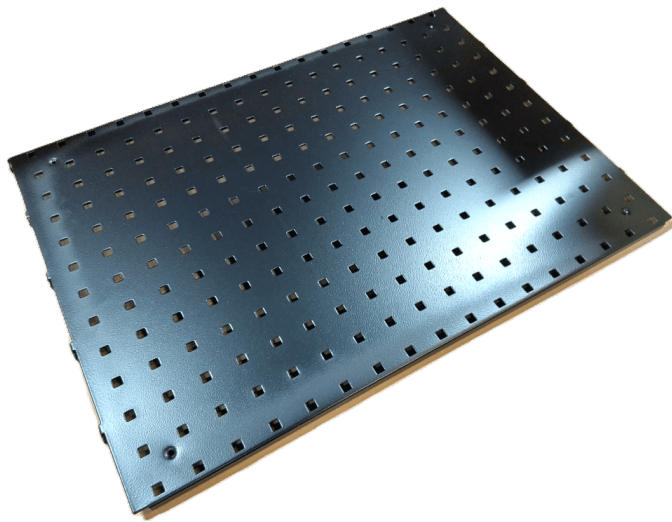

WERKZEUGTAFEL 480X670 MM R7024

Gewicht 1,2 kg
Maße 20 × 640 × 480 mm

[Læs blø](#)

Artikelnummer: 0202000002

Preis: ab 38,35 €



KOMMISSIONIERBOX 250X148X130 (DXBXH) GRAU

Gewicht 0,2 kg
Maße 250 × 148 × 130 mm

[Læs blø](#)

Artikelnummer: 0202000013

Preis: ab 4,94 €

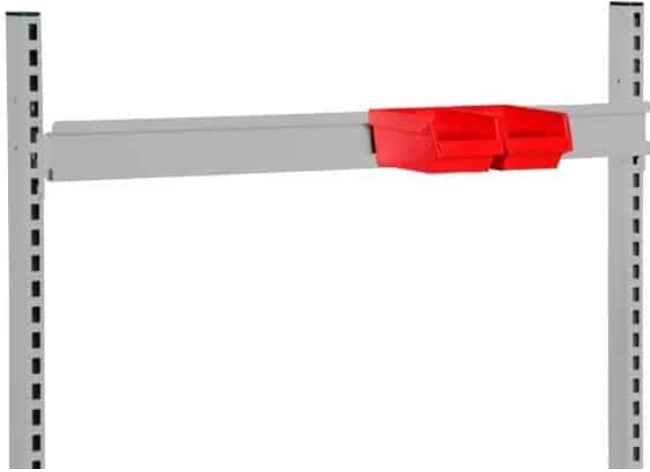

AUFHÄNGESCHIENE 900 MM R7004

Maße 20 × 900 × 80 mm

[Læs blot](#)

Artikelnummer: 0202000007

Preis: ab 13,39 €

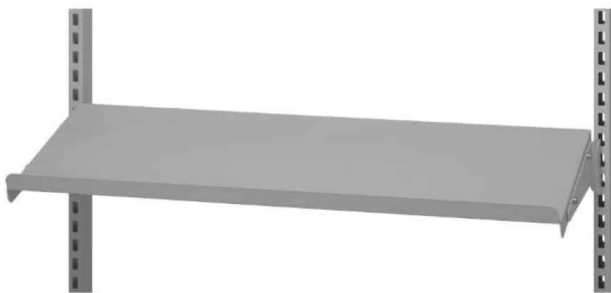

STAHLREGAL GRAU R7004 900X210 MM MIT ENDPLATTEN

Maße 210 × 90 × 20 mm

[Læs blot](#)

Artikelnummer: 0202000044

Preis: ab 35,67 €

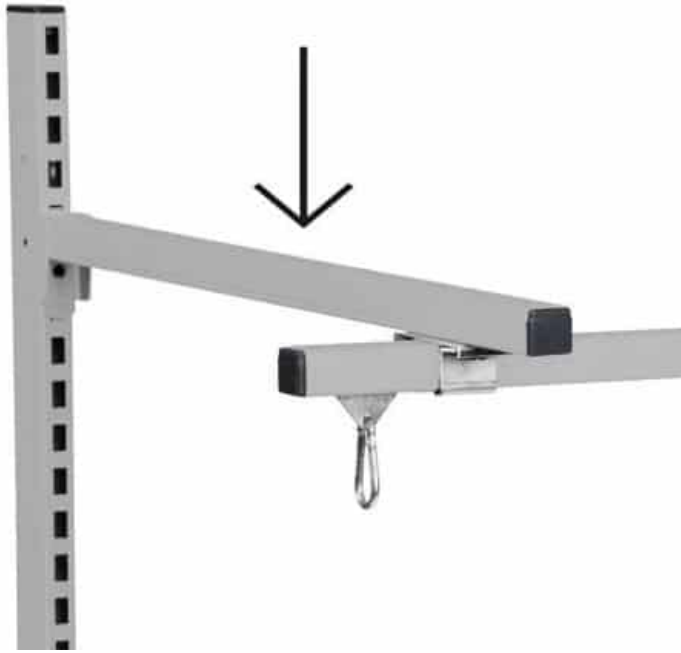

QUERLENKER 700 MM R7004

Maße 700 × 30 × 30 mm

[Læs blot](#)

Artikelnummer: 0202000009

Preis: ab 13,78 €



TASTATUR- UND MONITORHALTERUNG MIT ARM - FÜR RÜCKENSÄULE

Gewicht 5 kg

[Læs blot](#)

Artikelnummer: 0202000012

Preis: ab 249,70 €

WERKZEUGTAFELHAKEN- SET 24 TEILE

[Læs blø](#)

Artikelnummer: 0202000010

Preis: ab 61,15 €

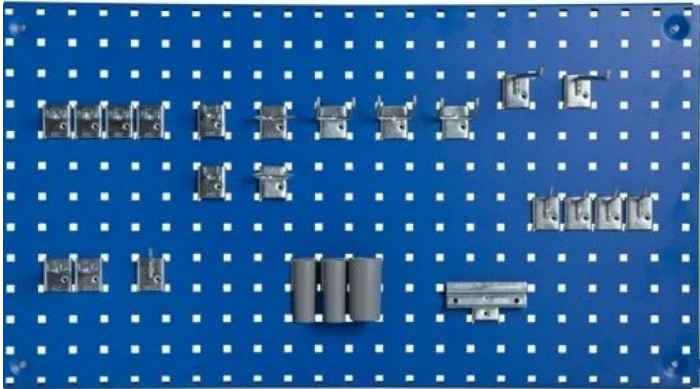

WAAGEBLOCK FÜR C- PROFIL 0,6-1,5 KG

Gewicht

0,2 kg

Maße

6 × 2,2 × 2,2 mm

[Læs blø](#)

Artikelnummer: 0202000047

Preis: ab 64,06 €





KLEMMHALTER FÜR PAPIER - FÜR WHITEBOARD

Gewicht 0,3 kg
Maße 35 × 60 × 100 mm

[Læs blot](#)

Artikelnummer: 0202000055

Preis: ab 8,32 €



HALTERUNG - AUFHÄNGEARM FÜR C- PROFIL

Gewicht 0,2 kg
Maße 70 × 70 × 40 mm

[Læs blot](#)

Artikelnummer: 2001000003

Preis: ab 6,37 €



MAPPENHALTER - 320X145X250 MM GRAU R7004

[Læs blot](#)

Artikelnummer: 0202000046

Preis: ab 45,14 €



KOMMISSIONIERBOX 300X230X150 (DXBXH) GRAU

Gewicht

0,2 kg

Maße

300 × 230 × 150 mm

[Læs blot](#)

Artikelnummer: 0202000014

Preis: ab 10,14 €



STIFTHALTER - SET

[Læs blot](#)

Artikelnummer: 0202000052

Preis: ab 4,55 €



KOMMISSIONIERBOX 300X115X100 (DXBXH) BLAU

Gewicht

0,2 kg

Maße

300 × 115 × 100 mm

[Læs blot](#)

Artikelnummer: 0202000019

Preis: ab 6,55 €

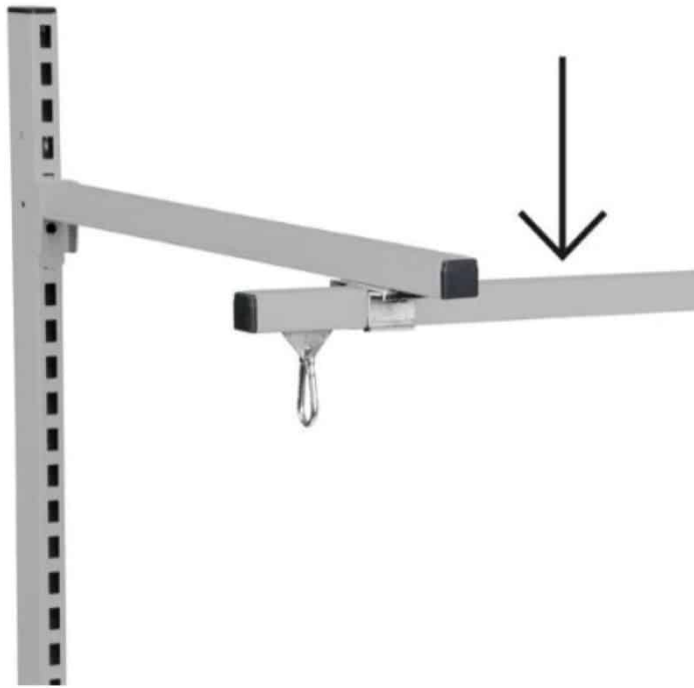

C-PROFIL-SCHIENE AUFHÄNGESCHIENE 1990 MM R7004

Maße 1990 × 30 × 30 mm

[Læs blø](#)

Artikelnummer: 0202000045

Preis: ab 33,49 €

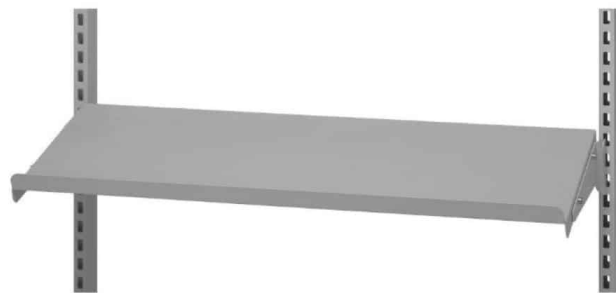

STAHLREGAL GRAU R7004 670X210 MM MIT ENDPLATTEN

Maße 210 × 645 × 20 mm

[Læs blø](#)

Artikelnummer: 0202000043

Preis: ab 29,12 €

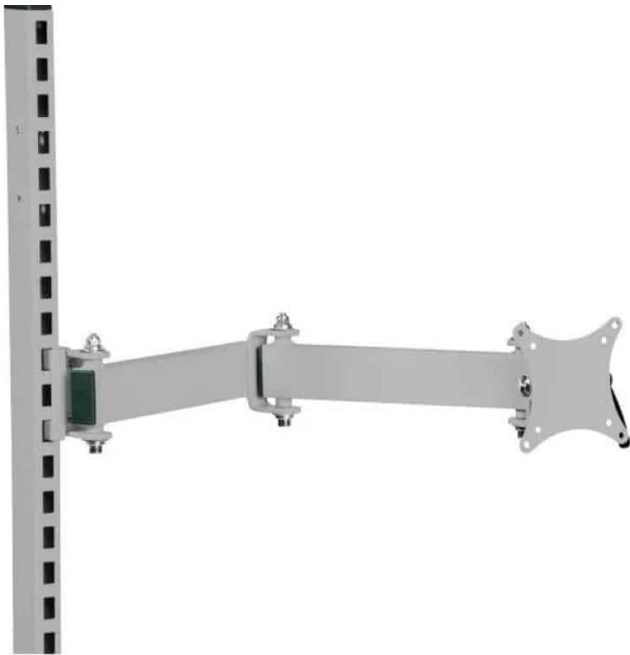

MONITORHALTER MIT ARM - FÜR RÜCKENSÄULE

Gewicht 5 kg
Maße 70 × 360 × 110 mm

[Læs bloß](#)

Artikelnummer: 0202000076

Preis: ab 145,60 €



TASTATURHALTER MIT ARM - FÜR HINTERE SÄULE

[Læs bloß](#)

Artikelnummer: 0202000011

Preis: ab 238,06 €



SCHARNIERSCHLOSS - ZUNGE 45X16X8 MM

Gewicht 0,2 kg
Maße 8 × 45 × 19 mm

[Læs blot](#)

Artikelnummer: 2001000075

Preis: ab 1,73 €



GUMMISTOPFEN - Ø22X7 - SCHWARZ

Gewicht 0,02 kg
Maße 7 × 28 × 28 mm

[Læs blot](#)

Artikelnummer: 2001000078

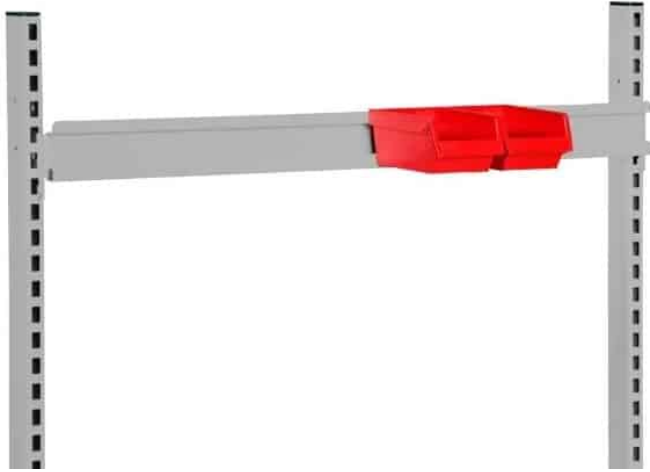

AUFHÄNGESCHIENE 670 MM R7004

Maße 20 × 670 × 80 mm

[Læs blot](#)

Artikelnummer: 0202000008

Preis: ab 10,79 €



RÜCKENLEHNE GRAU - 1446X25X50X2 MM R7004

Gewicht 2,4 kg
Maße 50 × 25 × 1460 mm

[Læs blot](#)

Artikelnummer: 0202006003-1

Preis: ab 38,58 €



KATZE FÜR C-PROFIL 22MM - DOPPELRAD

Gewicht 0,2 kg
Maße 100 × 22 × 100 mm

[Læs blot](#)

Artikelnummer: 2001000006

Preis: ab 21,55 €

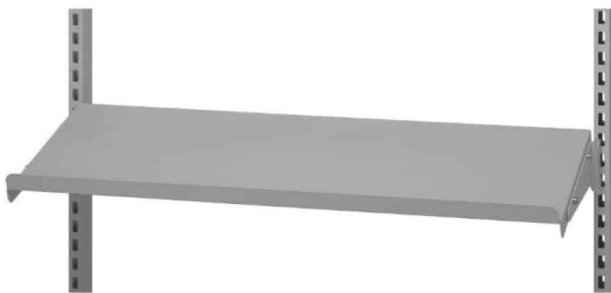

STAHLREGAL 900X300 MM R7004

Gewicht 2 kg
Maße 300 × 875 × 20 mm

[Læs blot](#)

Artikelnummer: 0202000005

Preis: ab 37,70 €



KATZE FÜR C-PROFIL 22MM - EINZELNES RAD

Gewicht 0,2 kg
Maße 6 × 2,2 × 2,2 mm

[Læs blot](#)

Artikelnummer: 2001000005

Preis: ab 17,55 €

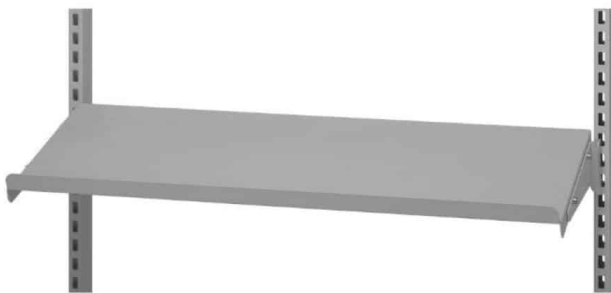

STAHLREGAL 670X300 MM R7004

Maße 300 × 645 × 20 mm

[Læs blot](#)

Artikelnummer: 0202000004

Preis: ab 30,55 €

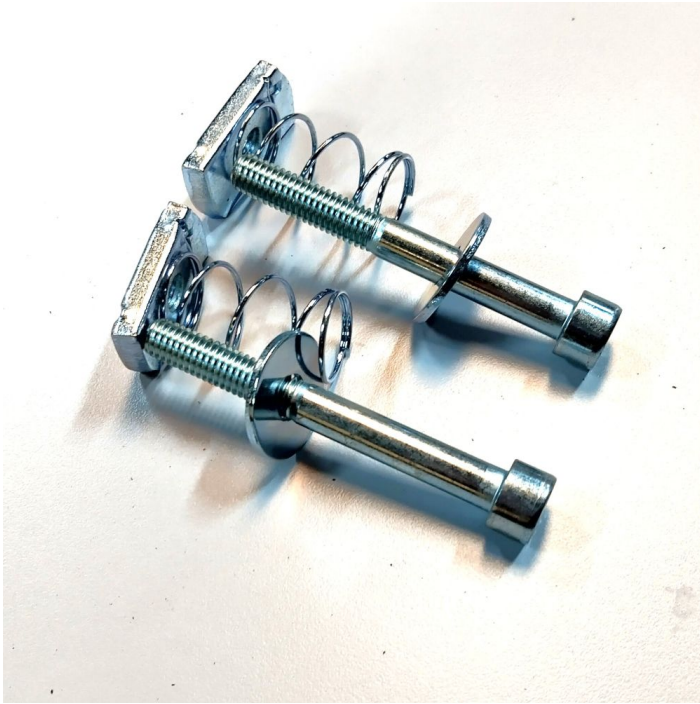

MONTAGESATZ M8 MIT FEDER FÜR DIE HINTERE SÄULE

Gewicht 0,08 kg

[Læs blot](#)

Artikelnummer: 2001000004

Preis: ab 5,10 €

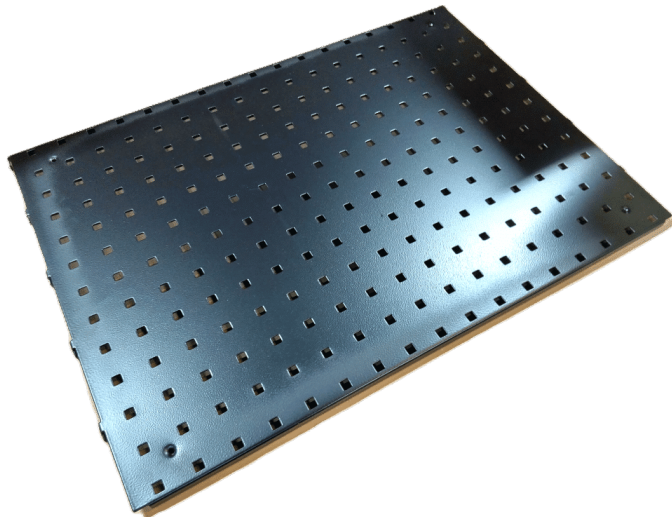

WERKZEUGTAFEL 480X900 MM R7024

Gewicht 1,5 kg
Maße 870 × 480 × 20 mm

[Læs blot](#)

Artikelnummer: 0202000003

Preis: ab 48,75 €



EDELSTAHLPRODUKTE



HÖHENVERSTELLBARER TISCH AUS EDELSTAHL AUF ROLLEN - 1500X600 MM - ERG-O-LET 312 - IPX6

[Læs blot](#)

Artikelnummer: 0101312002

Preis: ab 3.763,50 €



HÖHENVERSTELLBARER TISCH AUS EDELSTAHL - ERG-O-LET 310 - 1600X700 MM

[Læs blot](#)

Artikelnummer: 0102003008

Preis: ab 4.920,50 €



ABFALLREGAL AUS EDELSTAHL

[Læs bløð](#)

Artikelnummer: 1804099075

Preis: ab 253,50 €



EDELSTAHL- OHRMARKENWAGEN - 1050 X 600 X 900 MM

[Læs bløð](#)

Artikelnummer: 086R13-A

Preis: ab 2.203,50 €



HEBETISCH AUS EDELSTAHL - 500X600 MM

[Læs blot](#)

Artikelnummer: N / A



HEBEBÜHNE - LIFT-O-LET 390 | ROBUST & ERGONOMISCH

[Læs blot](#)

Artikelnummer: N / A

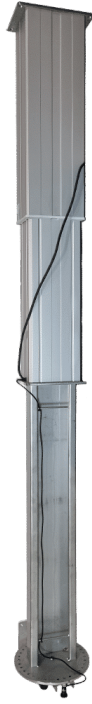

HÖHENVERSTELLBARE MONITORHALTERUNG AUS EDELSTAHL - DECKENMONTAGE

[Læs blot](#)

Artikelnummer: N / A



SONDERPRODUKTE

ROLLSTAND FLEX

[Læs blot](#)

Artikelnummer: S110200-1



ROLLSTAND FLEX EINZEL

[Læs blot](#)

Artikelnummer: 3086800140

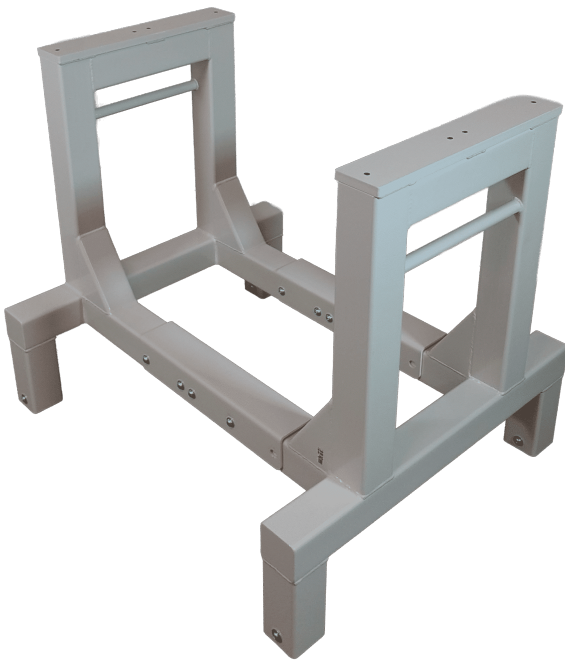



HEBE- UND SENKTISCH MIT NEIGEFUNKTION - ERG-O- LIFT 300 - FLEX

[Læs blot](#)

Artikelnummer: EOL300-FLEX



KOMMISSIONIERWAGEN MIT HEBEBANK

[Læs blot](#)

Artikelnummer: 0309003003

Preis: ab 1.487,85 €



PACKSTATION

[Læs blot](#)

Artikelnummer: 308680035



MODUL TREPPE / LEITER KIEFEL KMD

[Læs blot](#)

Artikelnummer: N / A



STÄNDER FÜR AUFWICKLER

[Læs blot](#)

Artikelnummer: 1804010001



PLATTENLIFT - ERG-O-LIFT 300

[Læs blot](#)

Artikelnummer: N / A



DOPPELTER SCHRANK MIT FLÜGELTÜREN

[Læs blot](#)

Artikelnummer: N / A



1-STUFIGE TRITTLEITER MIT HÄNGBÜGEL

[Læs blot](#)

Artikelnummer: N / A

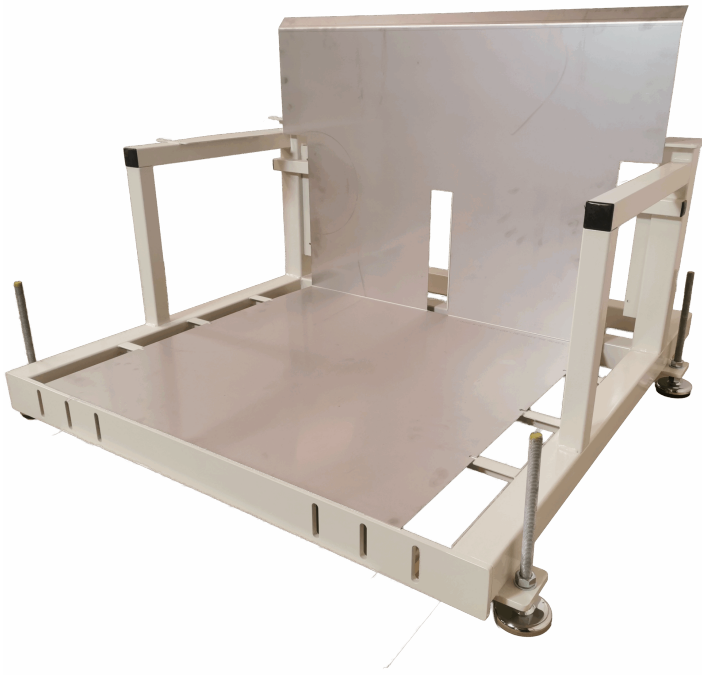

ABWICKELGESTELL

[Læs blot](#)

Artikelnummer: N / A



WERKZEUGWAGEN MIT HEBEBANK

[Læs blot](#)

Artikelnummer: S110200-1-1



EDELSTAHL- OHRMARKENWAGEN - 1050 X 600 X 900 MM

[Læs blot](#)

Artikelnummer: 086R13-A

Preis: ab 2.203,50 €



HÖHENVERSTELLBARE MONITORHALTERUNG AUS EDELSTAHL - DECKENMONTAGE

[Læs blot](#)

Artikelnummer: N / A

ESD-PRODUKTE



SITZ-STEHTISCH MIT KIPPFUNKTION - ERG-O- LIFT 300 - MODELL 1

[Læs blø](#)

Artikelnummer: 0104300002



HÖHENVERSTELLBARER TISCH - 1200X600MM - DUO-LET 3070

[Læs blø](#)

Artikelnummer: N / A



HÖHENVERSTELLBARER TISCH MIT NEIGUNGSFUNKTION - ERG- O-LET 312 - 1000X600MM

[Læs blot](#)

Artikelnummer: 0102312002



ERGONOMISCHER HUBTISCH ERG-O-LIFT 300 SINGLE | ELEKTRISCHER MONTAGETISCH

[Læs blot](#)

Artikelnummer: 102300002



HÖHENVERSTELLBARER TISCH MIT NEIGUNGSFUNKTION - 2100X1000 MM - ERG-O- LIFT 300

[Læs blot](#)

Artikelnummer: N / A



HÖHENVERSTELLBARER TISCH - ERG-O-LIFT 300 - DOPPELTE NEIGUNG

[Læs blot](#)

Artikelnummer: EOL300-DV



HEBE- UND SENKTISCH MIT NEIGEFUNKTION - ERG-O- LIFT 300 - FLEX

[Læs blot](#)

Artikelnummer: EOL300-FLEX

HÖHENVERSTELLBARER TISCH MIT ROLLEN - 2400X750 MM - ERG-O-LET 310

[Læs blot](#)

Artikelnummer: N / A





HUBTISCH MIT NEIGUNG - LIFT-O-LET 120 SPECIAL

[Læs blot](#)

Artikelnummer: N / A



HEBETISCH - 1100X600 MM

[Læs blot](#)

Artikelnummer: N / A

PACKTISCH AUF RÄDERN - FLEXIBLE UND ROBUSTE WERKBANK

[Læs blot](#)

Artikelnummer: S110509



UNDEFINIERT

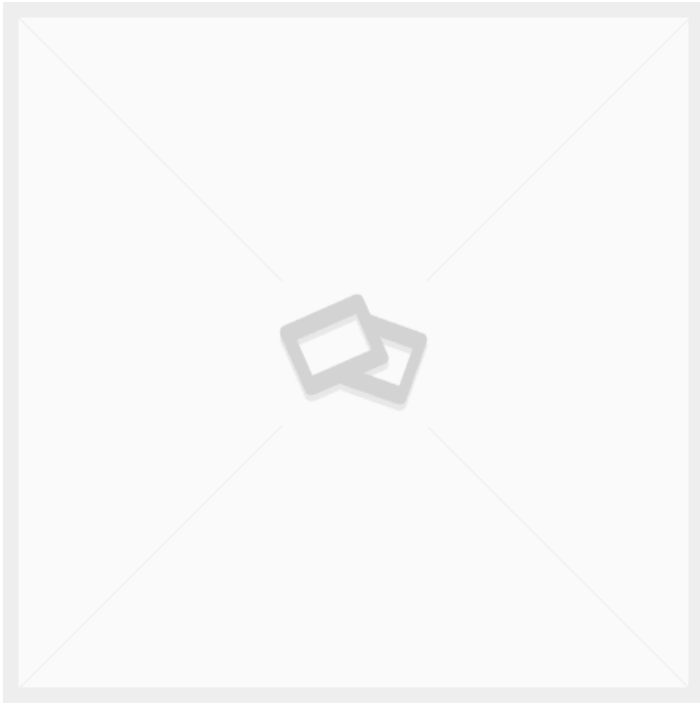

TEXTILWAGEN - GROSSES MODELL

[Læs bloß](#)

Artikelnummer: 050T1-V3

Preis: ab 290,55 €

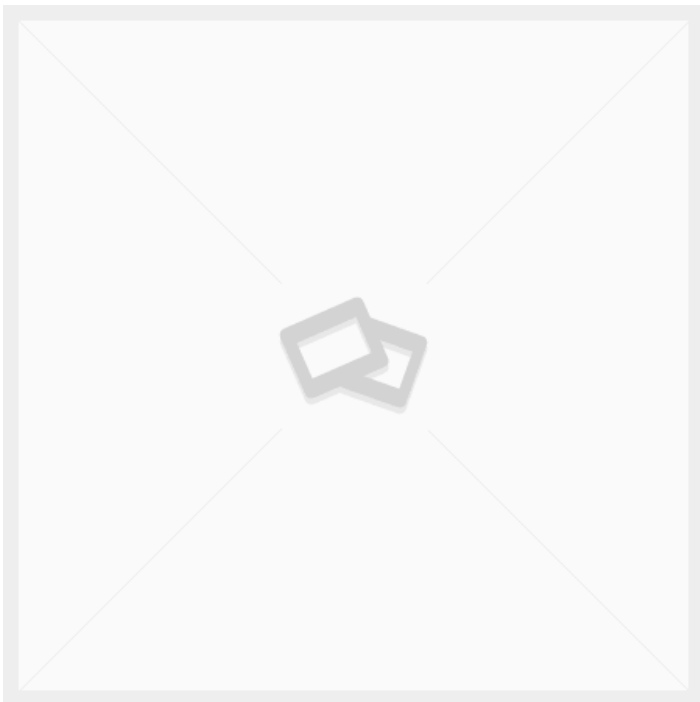

50X30X2 VIERKANTROHR PRÄZISIONSSTAHLROHR

Gewicht

2,38 kg

Maße

100 × 5 × 3 mm

[Læs bloß](#)

Artikelnummer: 349664

Preis: ab 5,61 €



MONTAGEWINKEL FÜR HUBSÄULE LINAK DL2

Gewicht 0,1 kg
Maße 5 × 8 × 2 mm

[Læs blot](#)

Artikelnummer: 0578006

Preis: ab 26,00 €

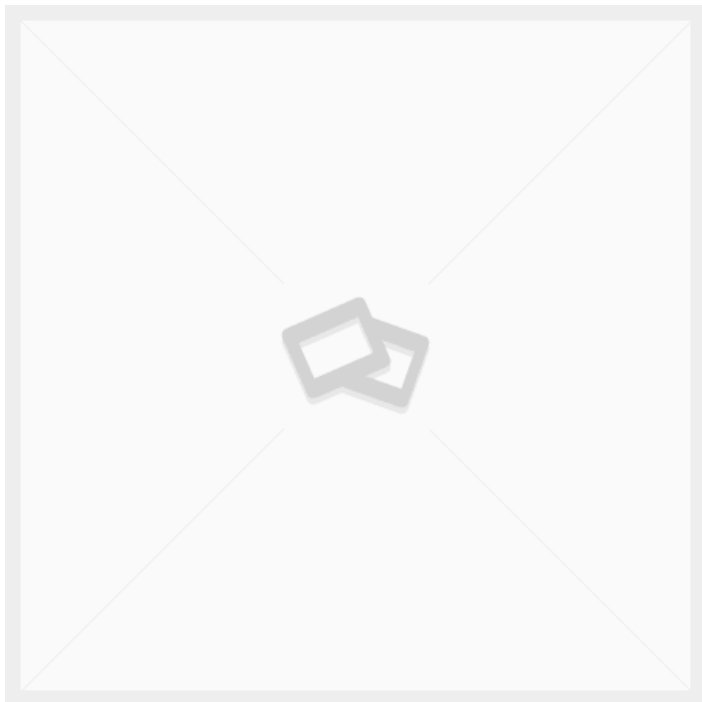

WELLE Ø25 X 132MM

Gewicht 0,3 kg
Maße 2,5 × 13,2 × 2,5 mm

[Læs blot](#)

Artikelnummer: 3086800031-5

Preis: ab 7,28 €

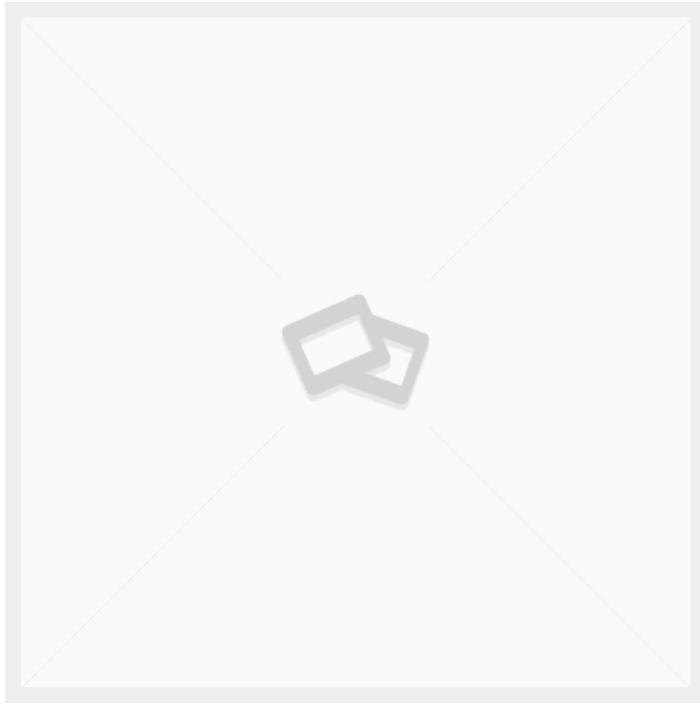

GRUNDPLATTE EDELSTAHL 1.5X606X856MM LASERGESCHNITTEN

Maße 10 × 5 × 2,5 mm

[Læs blot](#)

Artikelnummer: 116063

Preis: ab 61,45 €



TRANSPORTKÄFIG

Gewicht 73,2 kg

[Læs blot](#)

Artikelnummer: N / A

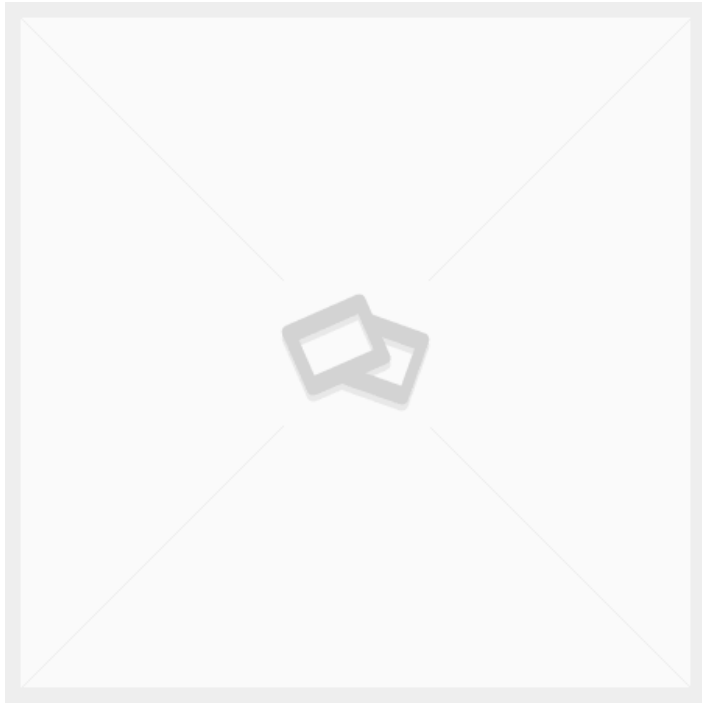

30X30X3 VIERKANTROHR HOHLPROFIL KALTGEFORMT

Gewicht 2,36 kg
Maße 100 × 3 × 3 mm

[Læs blot](#)

Artikelnummer: 349228

Preis: ab 4,84 €

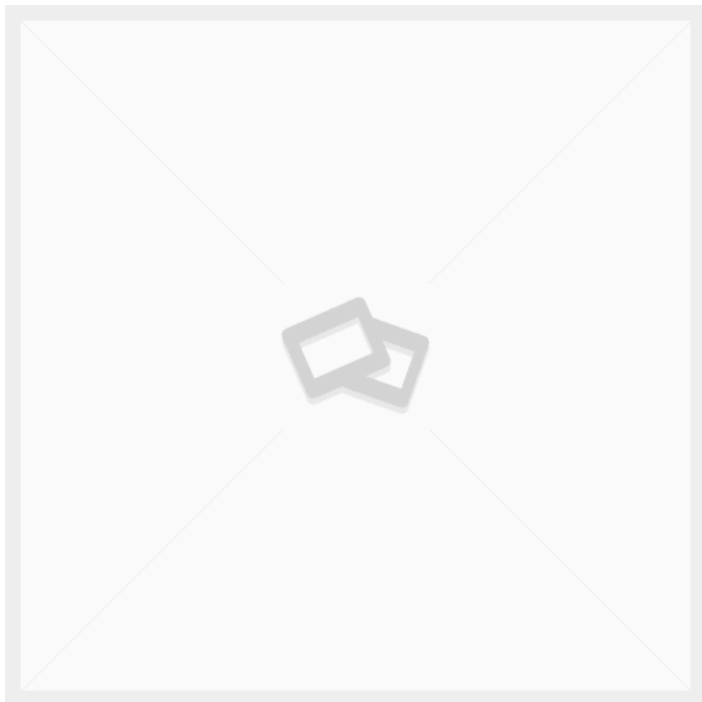

SCHÜRZE FÜR KATAFALK 2080X700

Maße 3 × 2100 × 470 mm

[Læs blot](#)

Artikelnummer: 1234

Preis: ab 254,80 €

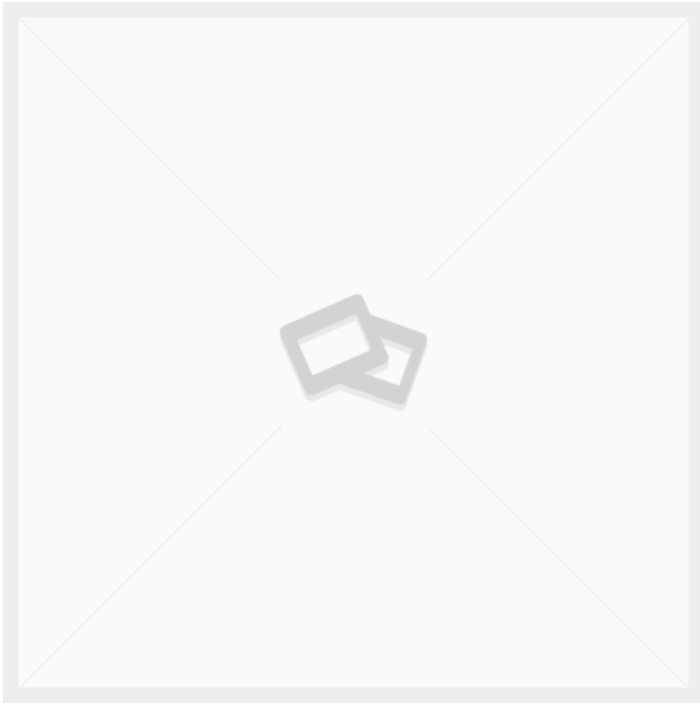

PLATTE 20MM 600X310MM

Gewicht 1,5 kg
Maße 2 × 31 × 60 mm

[Læs blot](#)

Artikelnummer: 3086800030-6

Preis: ab 174,20 €

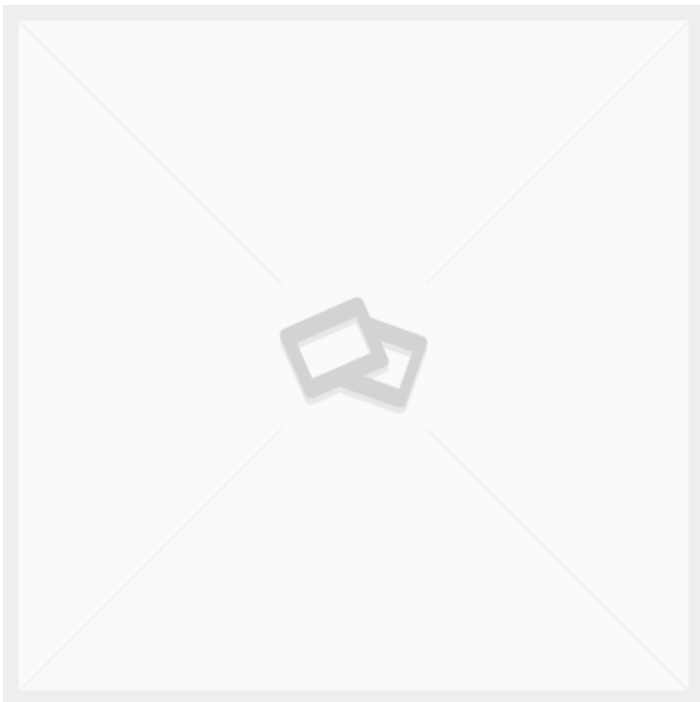

ABDECKPLATTE EDELSTAHL 1,5 MM (BESTEHT AUS 2 TEILEN)

Maße 10 × 5 × 2,5 mm

[Læs blot](#)

Artikelnummer: 116065

Preis: ab 213,45 €

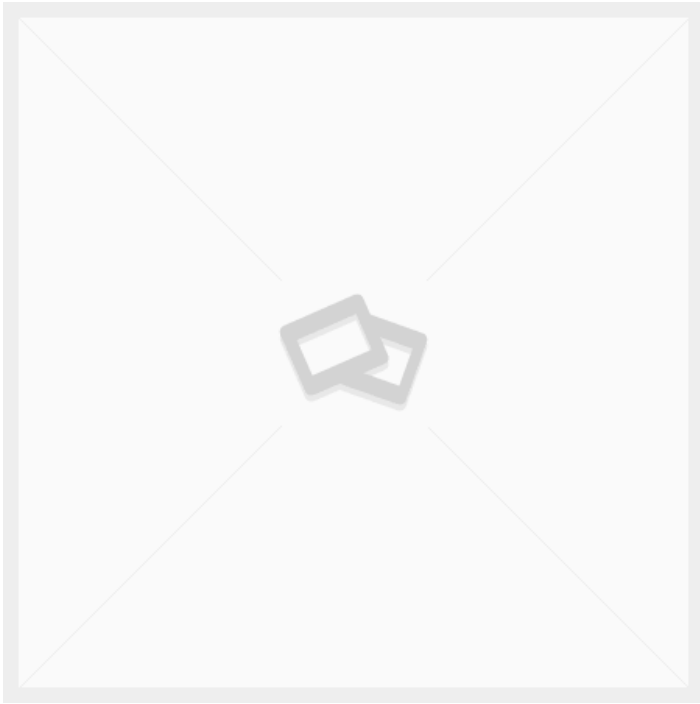

50X30 1 ROHRSCHENKEL KUNSTSTOFFSTOPFEN SCHWARZ B46 DUPSKO

Gewicht 0,02 kg
Maße 2,7 × 3 × 5 mm

[Læs blot](#)

Artikelnummer: B46-5030 1

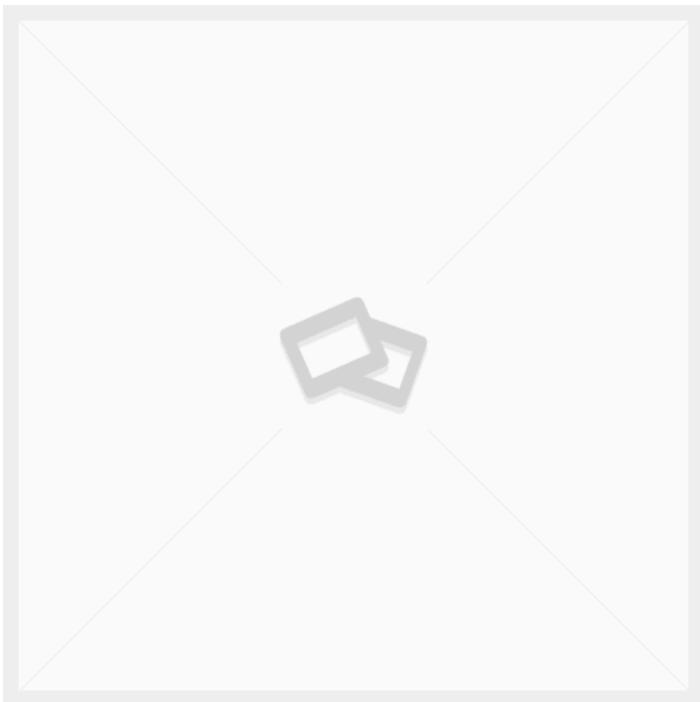

80X6 FLACHSTAHL S275JR

Gewicht 1,41 kg
Maße 100 × 8 × 0,6 mm

[Læs blot](#)

Artikelnummer: 347959

Preis: ab 6,23 €

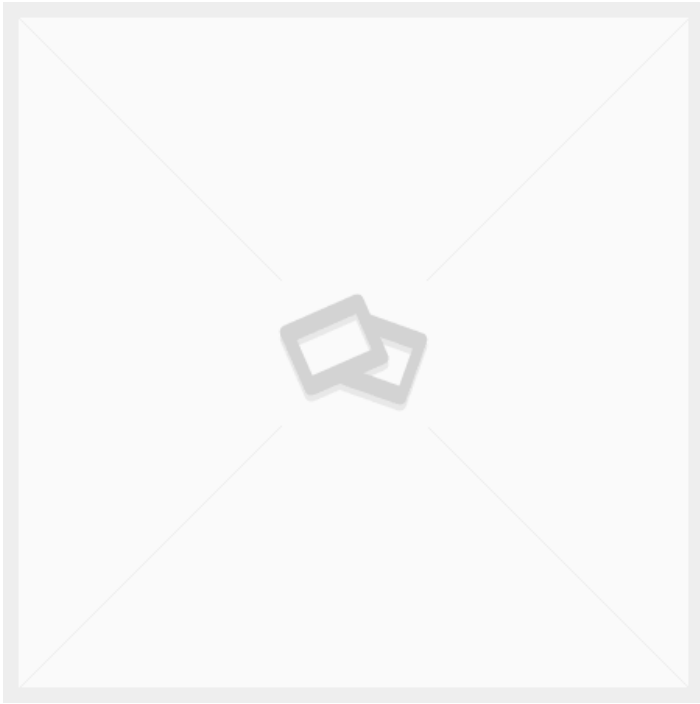

DREHBARER KOPF M10X60 D10 B10

Gewicht 0,2 kg
Maße 6 × 2 × 2 mm

[Læs bloß](#)

Artikelnummer: 4,05925E+12

Preis: ab 7,55 €

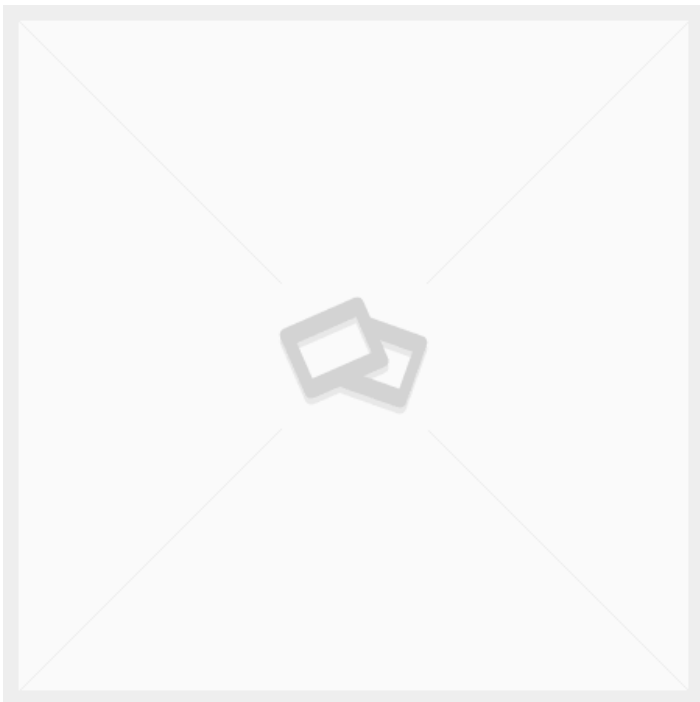

PLATTE 20MM 600X110MM

Gewicht 1,2 kg
Maße 2 × 11 × 60 mm

[Læs bloß](#)

Artikelnummer: 3086800030-7

Preis: ab 95,42 €

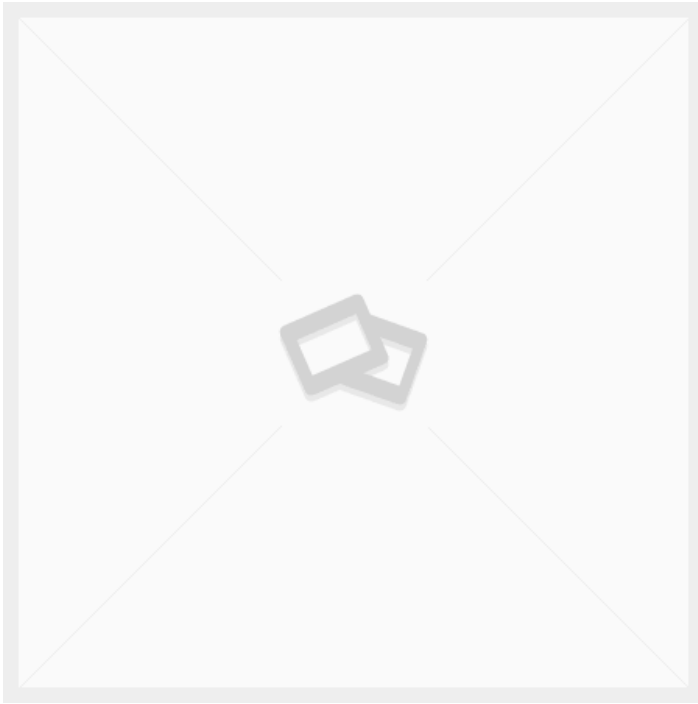

KNÖCHELABLAGE AUS ROSTFREIEM STAHL 1,5 MM LASERGESCHNITTEN

Maße 10 × 5 × 2,5 mm

[Læs blot](#)

Artikelnummer: 116064

Preis: ab 78,07 €

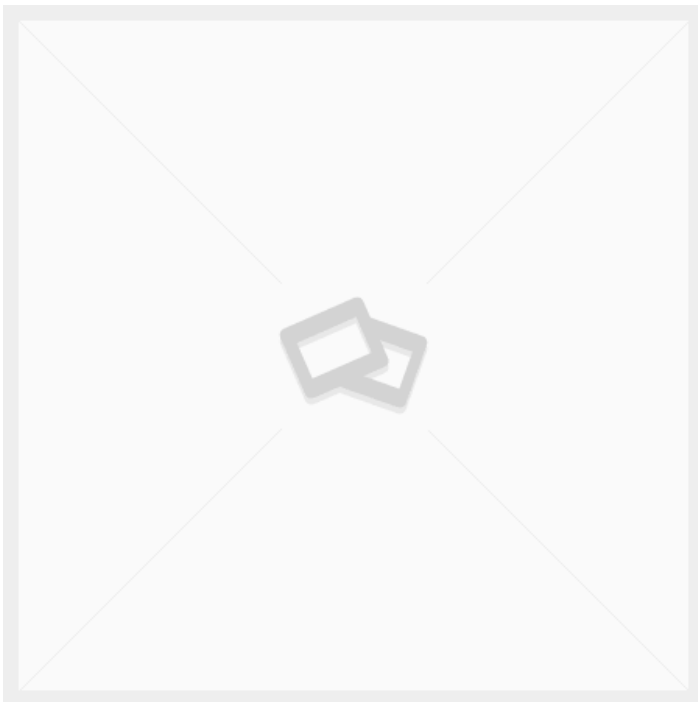

30X30 ROHRBEIN KUNSTSTOFFSTECKER SCHWARZ B44 DUPSKO

Gewicht 0,02 kg
Maße 3 × 3 × 2,7 mm

[Læs blot](#)

Artikelnummer: S110344 B44-3030

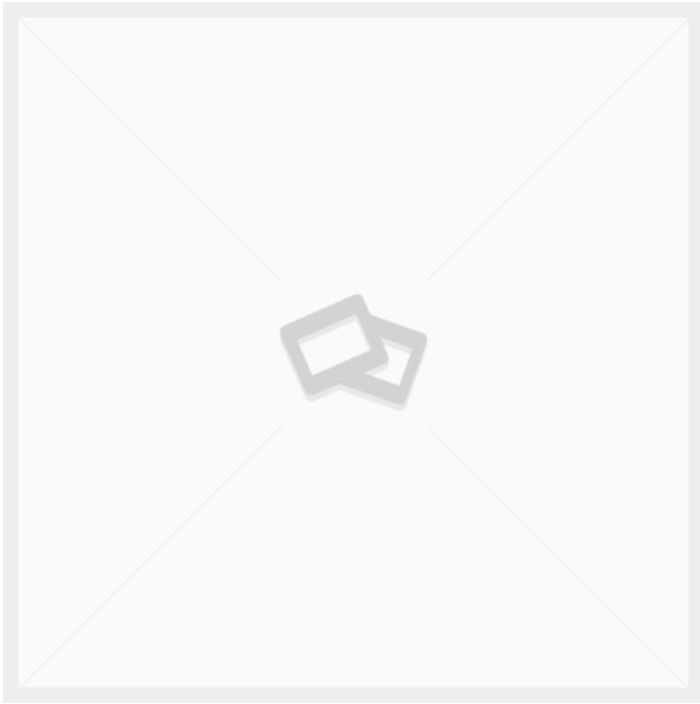

30X50X3 VIERKANTROHR HOHLPROFIL KALTGEFORMT

Gewicht 3,3 kg
Maße 100 × 3 × 3 mm

[Læs blot](#)

Artikelnummer: 349232

Preis: ab 6,76 €

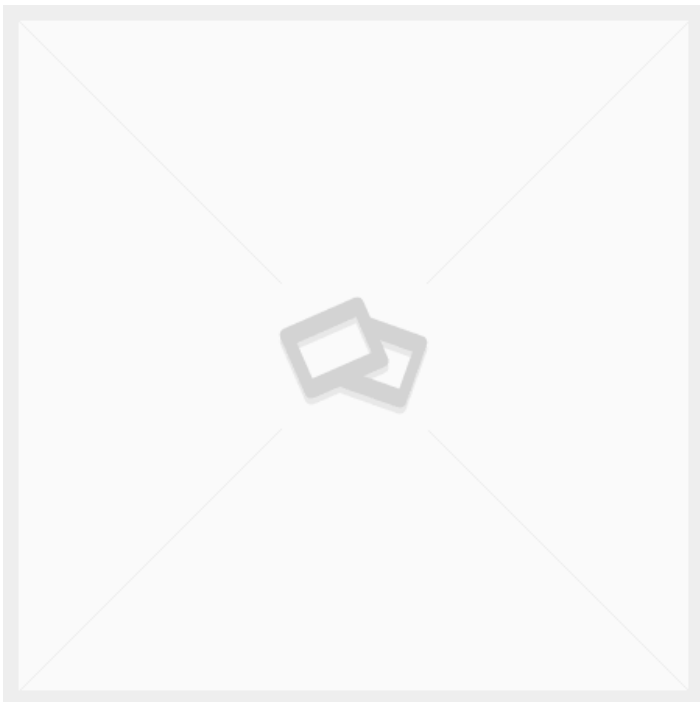

Ø60X2 PRÄZISIONSGESCHWEISSTE S STAHLROHR

Maße 100 × 6 × 6 mm

[Læs blot](#)

Artikelnummer: JRRP6020

Preis: ab 6,48 €

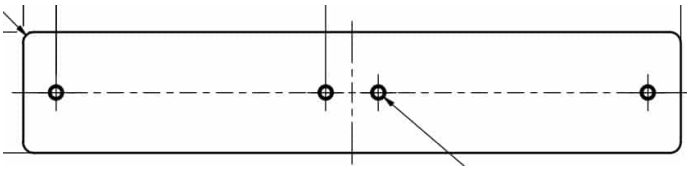

PLATTE 20MM 600X110MM

Gewicht 1,2 kg
Maße 2 × 11 × 60 mm

[Læs blot](#)

Artikelnummer: 3086800030-7A

Preis: ab 95,42 €

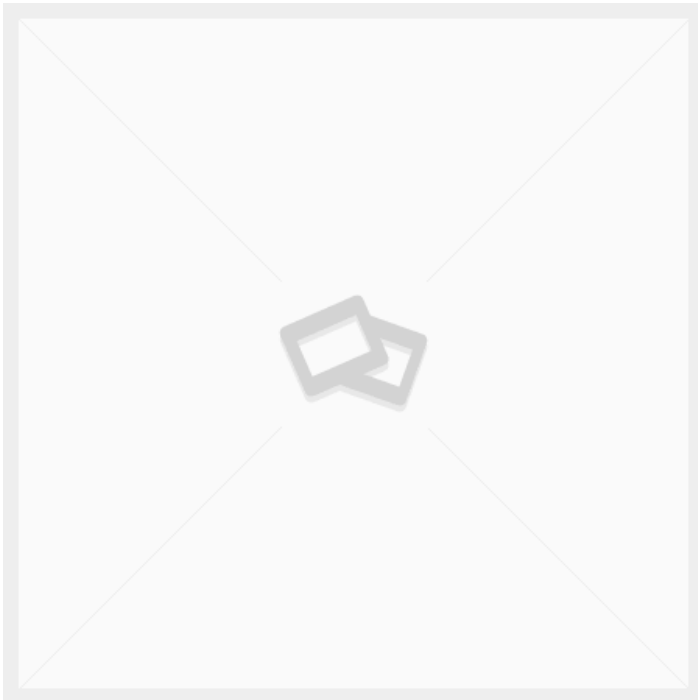

POSITIONIERBOLZEN OHNE ANSCHLAG M12X1,5 GEWINDE

Gewicht 0,15 kg
Maße 2 × 2 × 6,1 mm

[Læs blot](#)

Artikelnummer: MT107850

Preis: ab 8,61 €

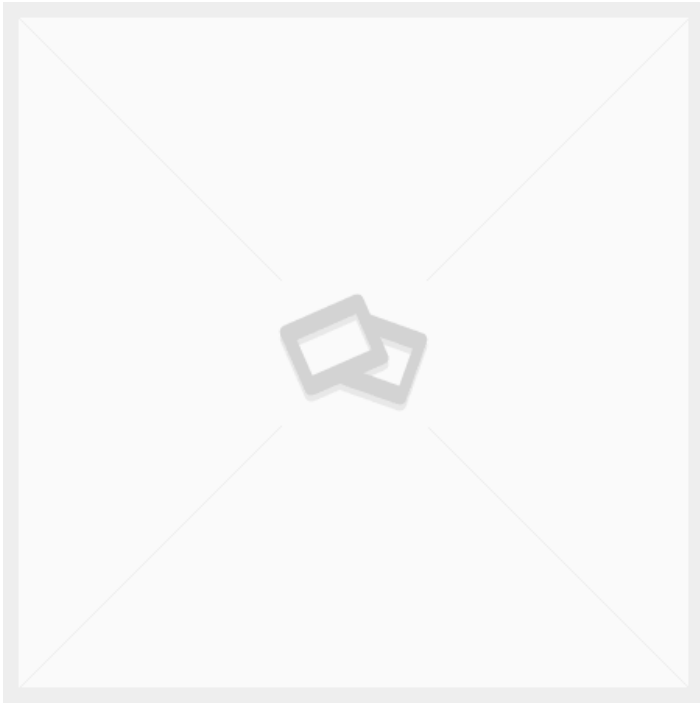

TEXTILWAGEN MIT KLAPPBAREM GRIFF

[Læs blot](#)

Artikelnummer: N / A

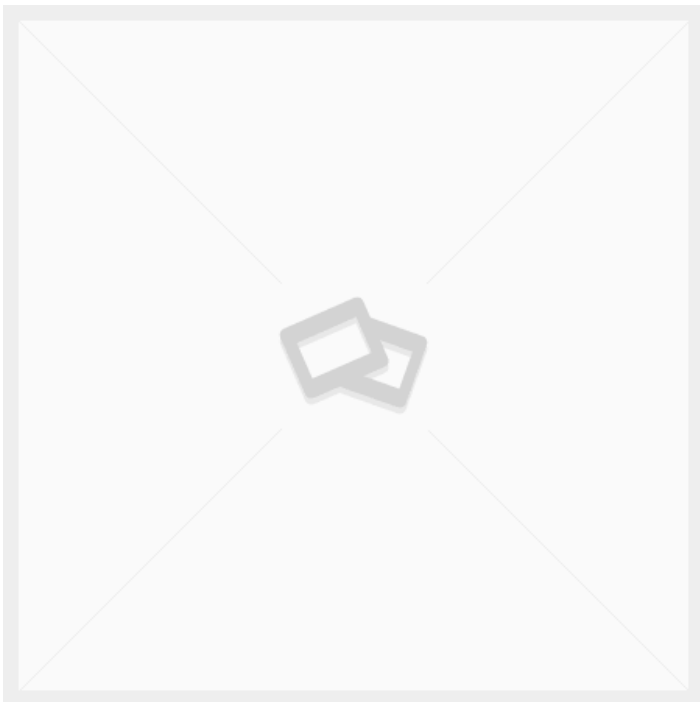

30X30 ROHRSCHENKEL B44-3030 KUNSTSTOFFSTECKER SCHWARZ

[Læs blot](#)

Artikelnummer: S110344

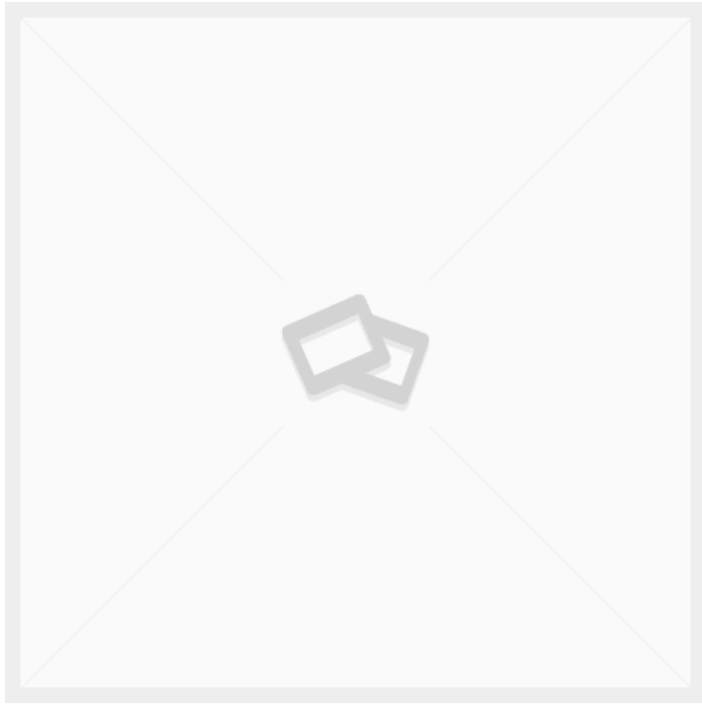

30X30X1,5 VIERKANTROHR PRÄZISIONSSTAHLROHR

[Læs blot](#)

Artikelnummer: S110405

Preis: ab 3,01 €

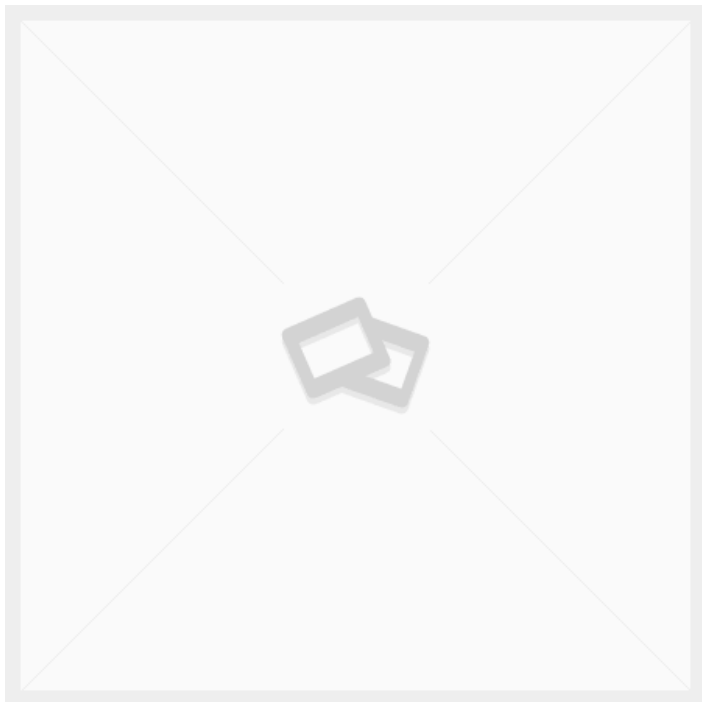

ERG-O-LIFT 300 - NEIGUNG & ROLLEN - 1800X1000 MM

[Læs blot](#)

Artikelnummer: S110449

Preis: ab 2.535,00 €

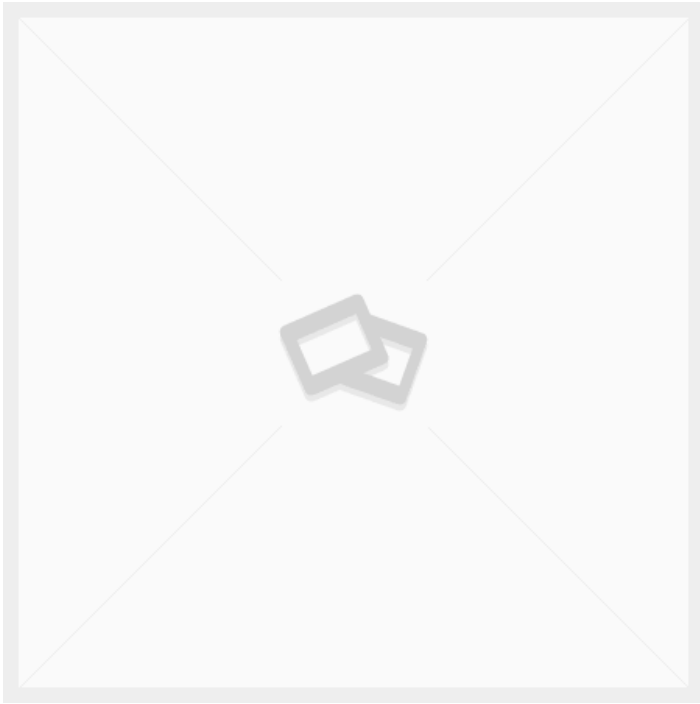

PLATTE 5MM 75X75MM AUFLAGE

Gewicht 0,4 kg
Maße 0,5 × 7,5 × 7,5 mm

[Læs blot](#)

Artikelnummer: 3086800030-8

Preis: ab 3,19 €

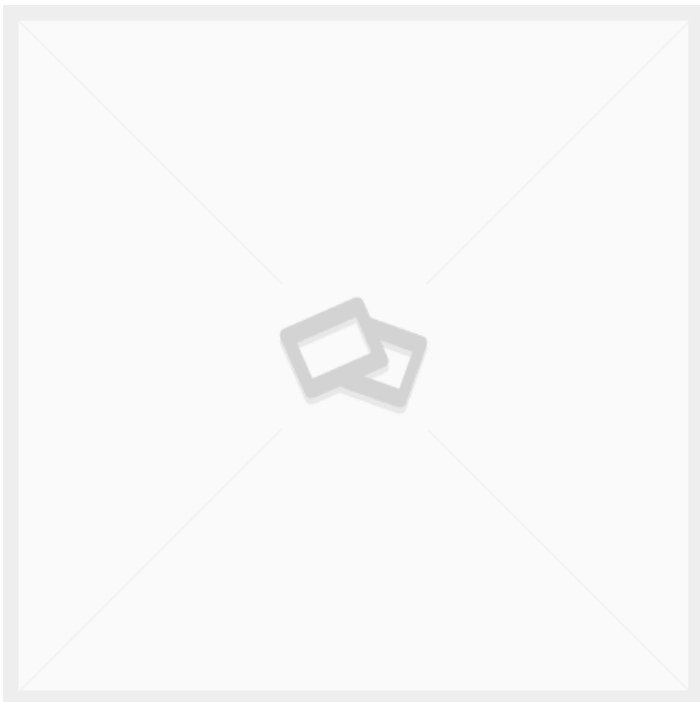

MASCHINENSCHUH Ø55 SCHWARZ 33-D55M10X30 1

Gewicht 0,16 kg
Maße 5 × 55,5 × 5,1 mm

[Læs blot](#)

Artikelnummer: 33-D55M10X30 1

Preis: ab 10,24 €

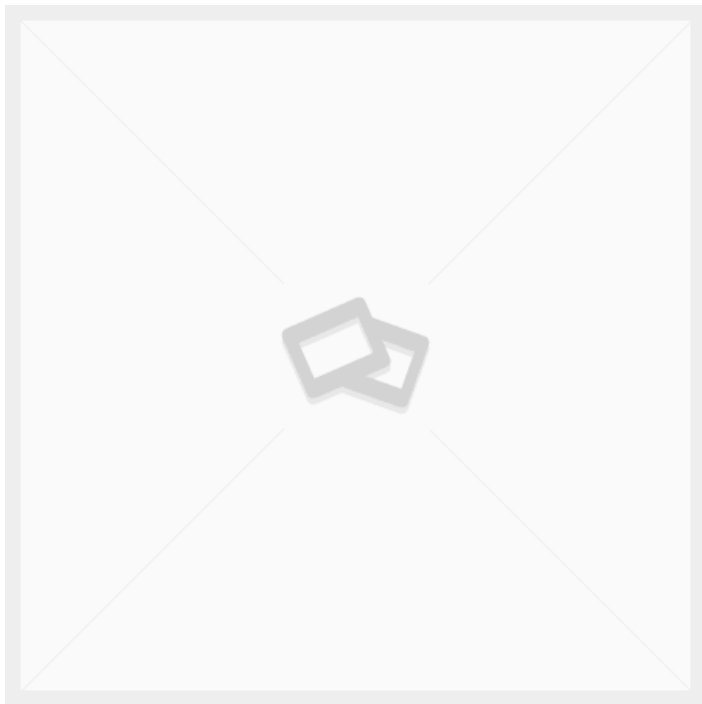

HONORAR

[Læs blot](#)

Artikelnummer: gebyr



HANDGRIFF M8X30 VERSTELLBAR SCHWARZ

Gewicht

0,04 kg

Maße

55 × 30 × 60 mm

[Læs blot](#)

Artikelnummer: BKP055M

Preis: ab 7,20 €

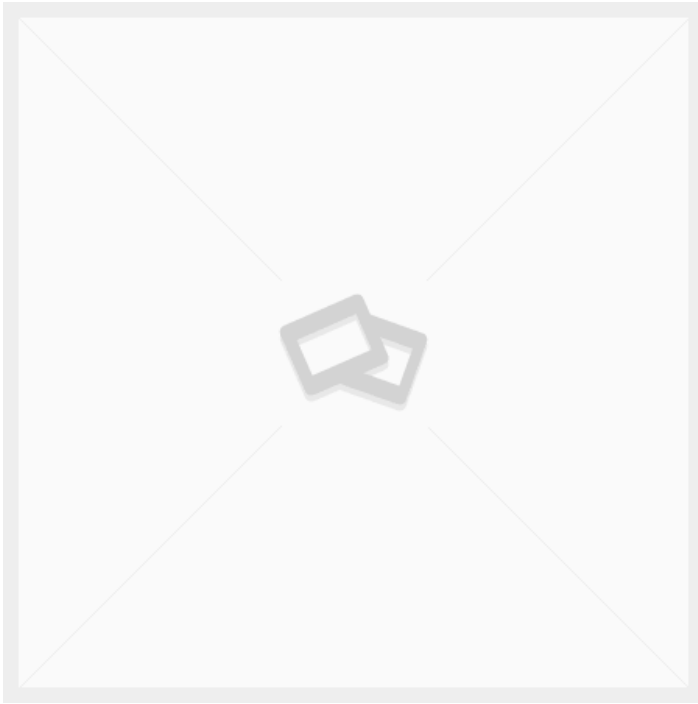

B100000 UNTERE ABLAGE 1600X750X18

Maße 75 × 160 × 1,6 mm

[Læs blot](#)

Artikelnummer: B100000-underhylde

Preis: ab 318,50 €

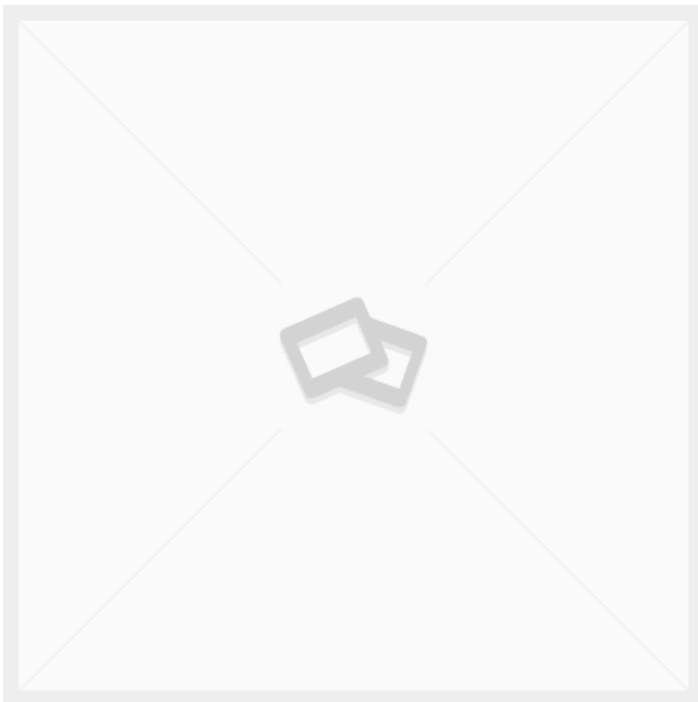

PLATTE FÜR POSITIONANSCHLAG

Maße 13 × 13 × 0,5 mm

[Læs blot](#)

Artikelnummer: 3086800035-10

Preis: ab 6,24 €

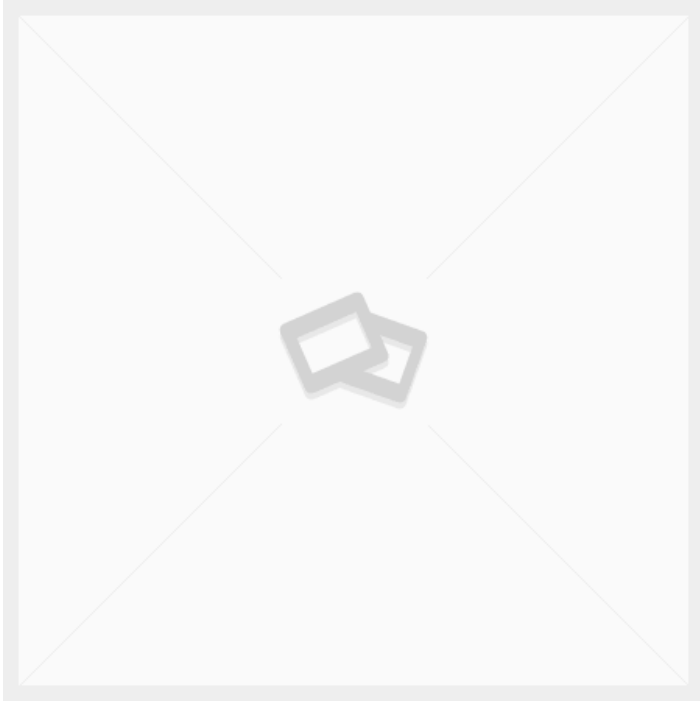

GEBOGENE AUFLAGEPLATTE FÜR ROLLSTÄNDER

Gewicht 0,4 kg
Maße 22,5 × 10 × 10 mm

[Læs blot](#)

Artikelnummer: 3086800030-9

Preis: ab 10,14 €

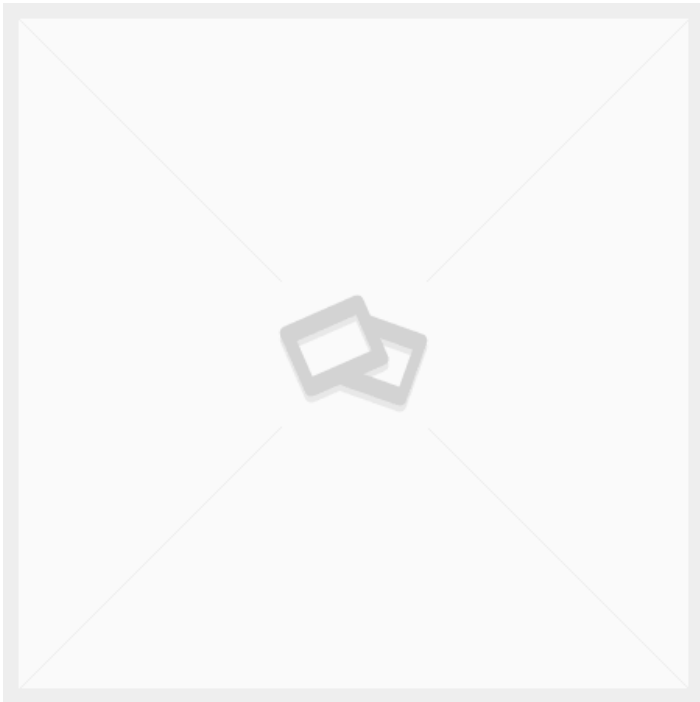

GEWINDESTANGE M6X1000 EDELSTAHL A2

Maße 100 × 0,6 × 0,6 mm

[Læs blot](#)

Artikelnummer: 2150806000

Preis: ab 2,36 €

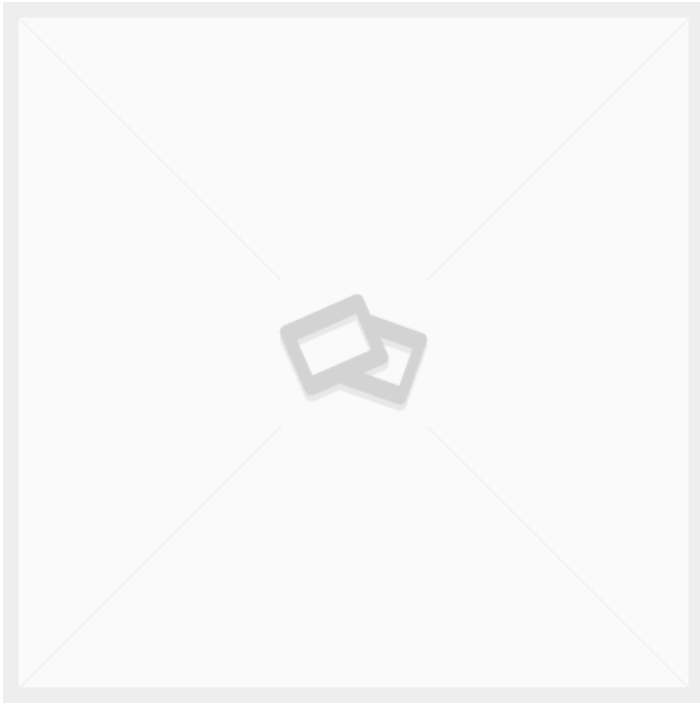

ROLLSTÄNDER KOMPLETT - 1350 MM KERN

[Læs bloß](#)

Artikelnummer: 3086800019

Preis: ab 3.987,75 €

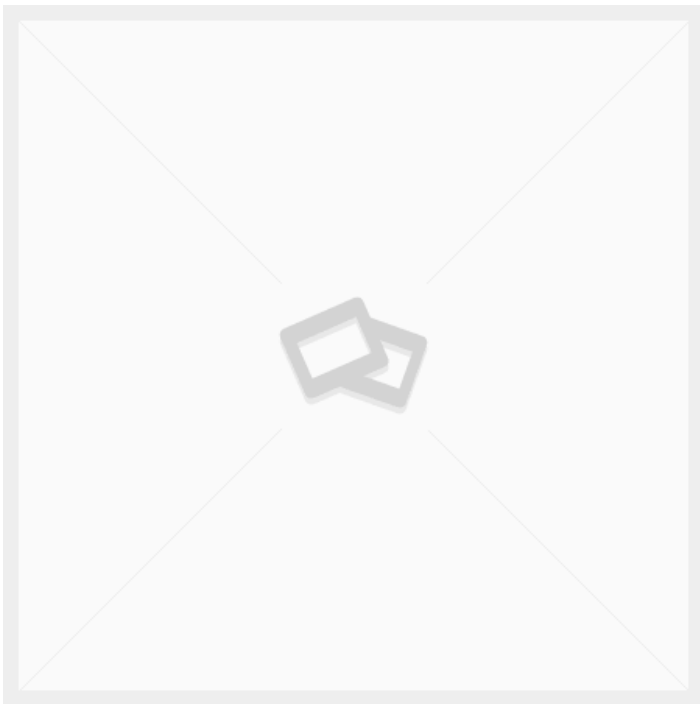

HANDGRIFF M8X30 SCHWARZ

Maße

17 × 40 × 40 mm

[Læs bloß](#)

Artikelnummer: 83D40M 8x30/20 1

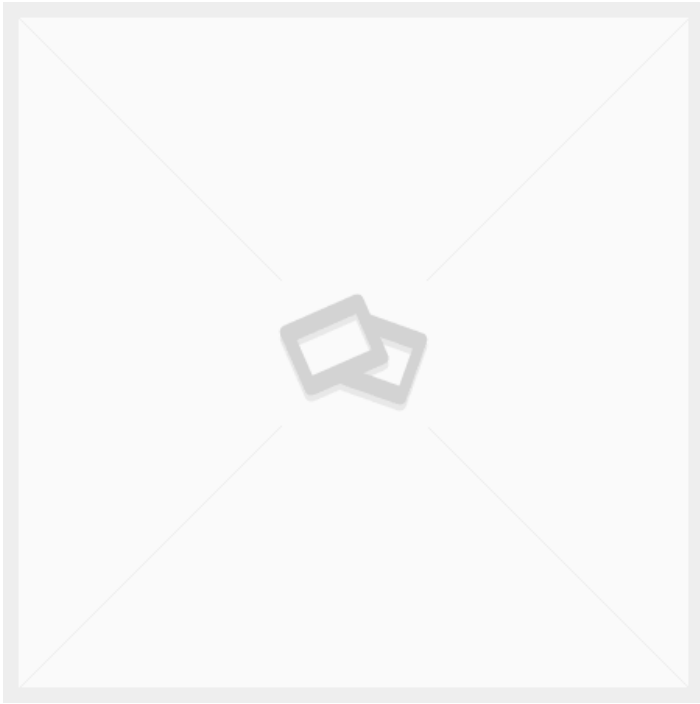

B100000 ARBEITSPLATTE 1600X800X24 HELLGRAU

Maße 80 × 160 × 1,6 mm

[Læs blot](#)

Artikelnummer: B100000 bordplade

Preis: ab 361,14 €

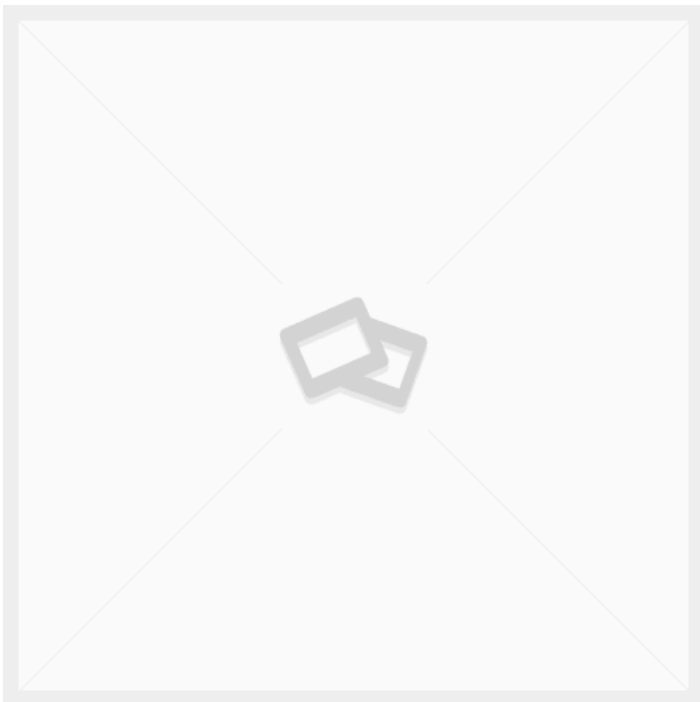

PLATTE FÜR NEIGUNG MIT LÖCHERN 5MM

Maße 7 × 14 × 0,5 mm

[Læs blot](#)

Artikelnummer: 3086800035-11

Preis: ab 6,11 €

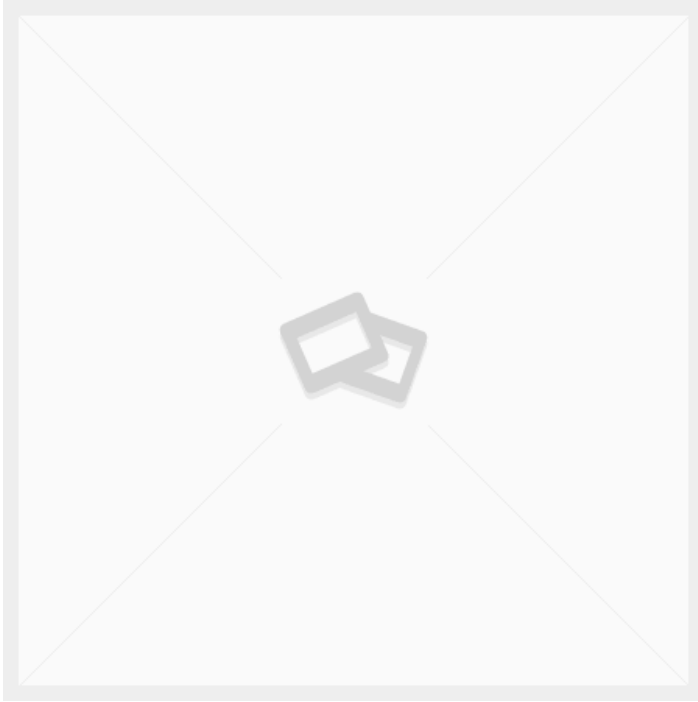

GEBOGENES U-PROFIL FÜR ROLLSTÄNDER

Gewicht 0,35 kg
Maße 65 × 10 × 9,5 mm

[Læs blø](#)

Artikelnummer: 3086800030-17

Preis: ab 44,46 €



ROLLTISCH AUS EDELSTAHL MIT SCHIEBESTANGE - 600X400MM

[Læs blø](#)

Artikelnummer: N / A

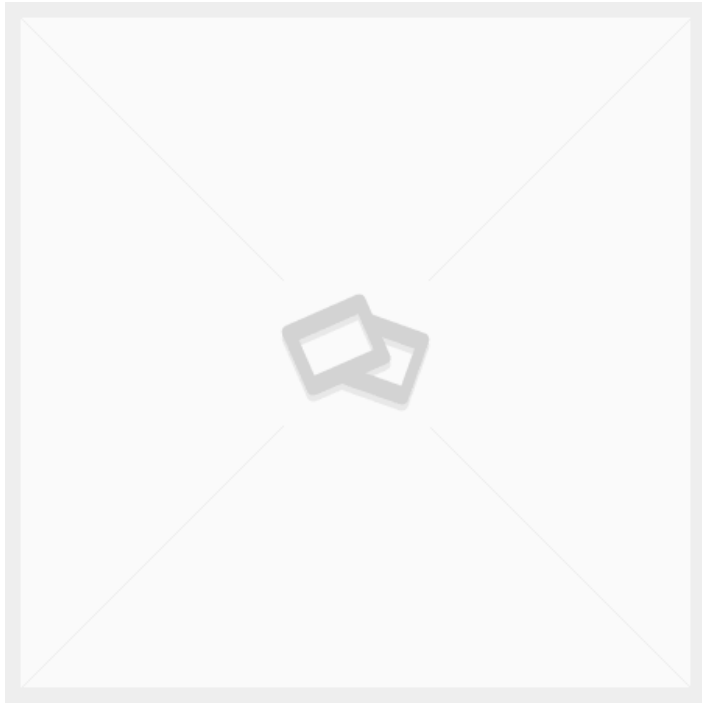

POM-ROLLE MIT KUGELLAGER

Maße 10 × 8,5 × 8,5 mm

[Læs blot](#)

Artikelnummer: 3089800031-7

Preis: ab 30,16 €

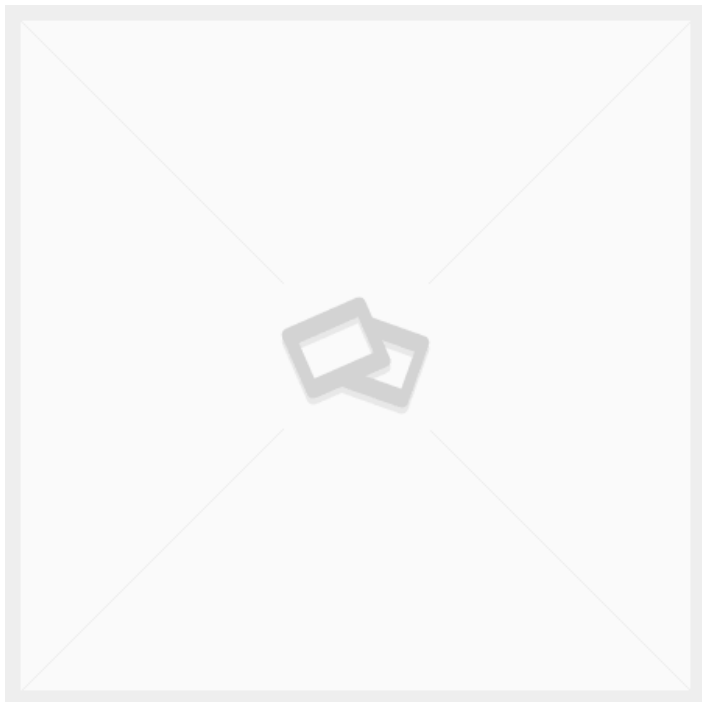

30X6 FLACHSTAHL S275JR

Gewicht 1,41 kg
Maße 100 × 3 × 0,6 mm

[Læs blot](#)

Artikelnummer: 347862

Preis: ab 2,50 €

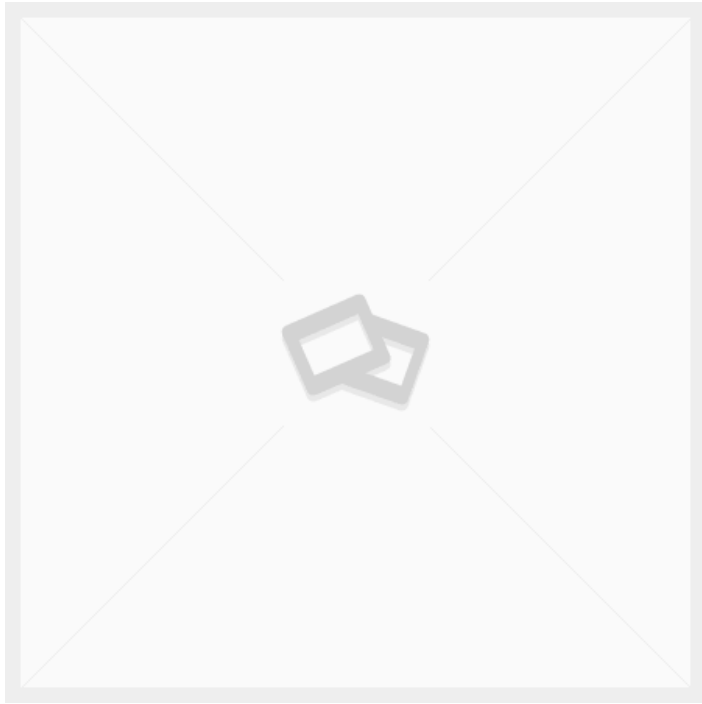

ARBEITSPLATTE 3000X1200X18 M/ABS- KANTE HELLGRAU

Gewicht 35 kg
Maße 120 × 300 × 1,8 mm

[Læs blot](#)

Artikelnummer: 3000x1200x18

Preis: ab 785,72 €

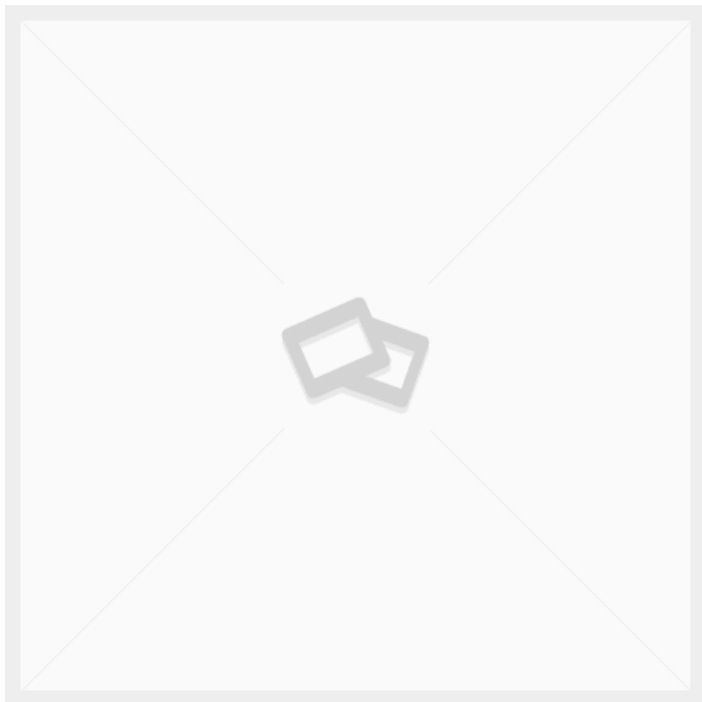

VERSTÄRKUNG FÜR POS- ANSCHLAG 5X20MM

Maße 59,5 × 2 × 0,5 mm

[Læs blot](#)

Artikelnummer: 3086800035-12

Preis: ab 3,58 €

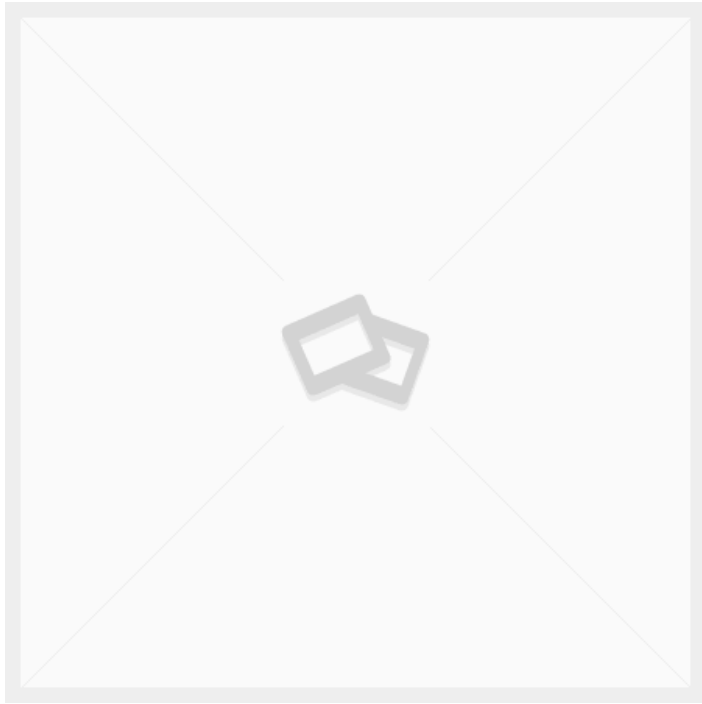

MULTIFUNKTIONALER ETIKETTIERWAGEN

[Læs blot](#)

Artikelnummer: 086R13-A

Preis: ab 1.514,50 €

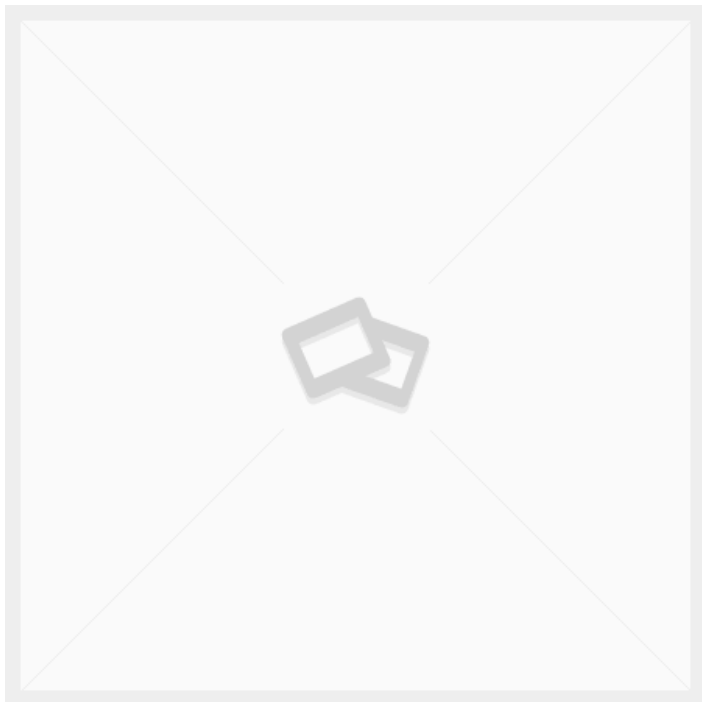

HÖHENVERSTELLBARER TISCH - DUO-LET 3070 - MODELL 1

[Læs blot](#)

Artikelnummer: N / A

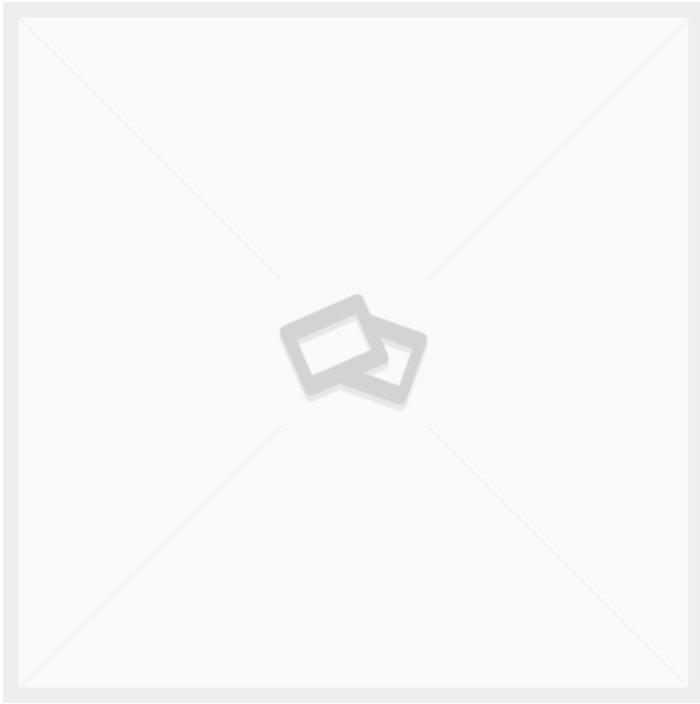

POM-ROLLE MIT KUGELLAGER

[Læs blot](#)

Artikelnummer: 3089800031-6

Preis: ab 23,92 €

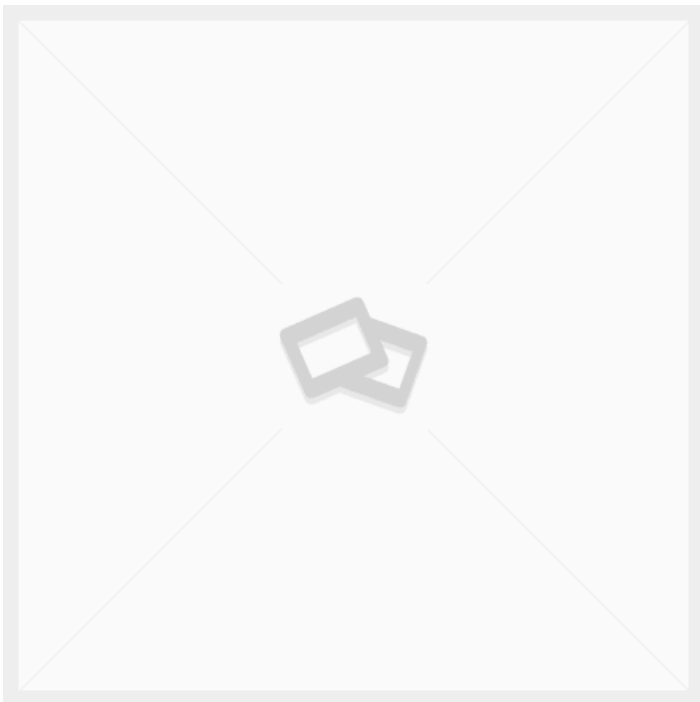

20X6 FLACHSTAHL S275JR

Gewicht

0,94 kg

Maße

100 × 2 × 0,6 mm

[Læs blot](#)

Artikelnummer: 347789

Preis: ab 1,89 €

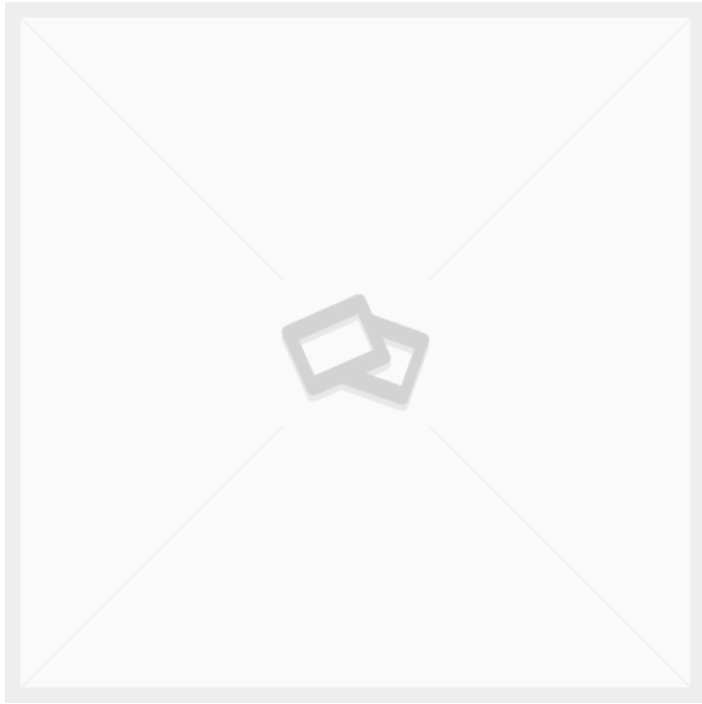

ARBEITSPLATTE 1200X650X18 M/ABS- KANTE HELLGRAU

Gewicht 35 kg
Maße 120 × 300 × 1,8 mm

[Læs blot](#)

Artikelnummer: 1200x650x18

Preis: ab 267,54 €

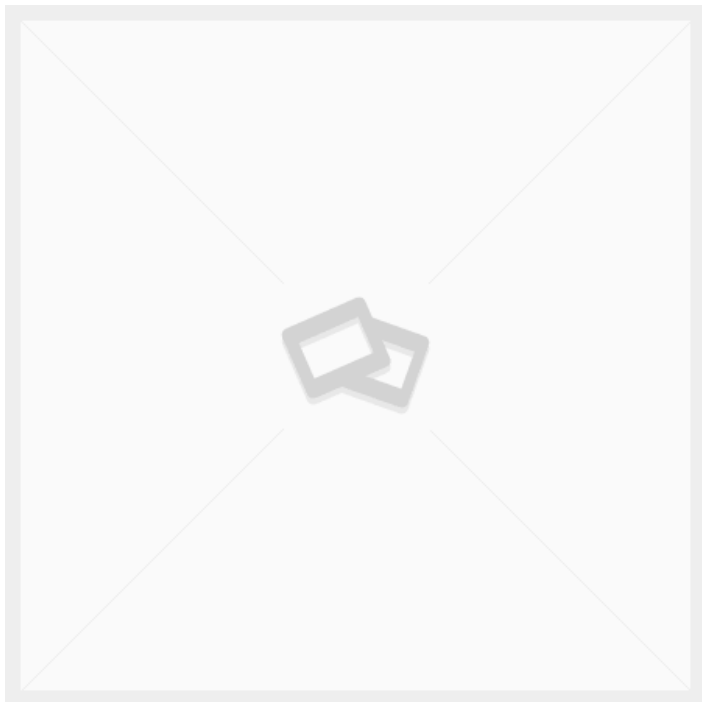

DETAIL FÜR PAKETSTÄNDER 5X20MM

Maße 49,5 × 2 × 0,5 mm

[Læs blot](#)

Artikelnummer: 3086800035-13

Preis: ab 3,51 €

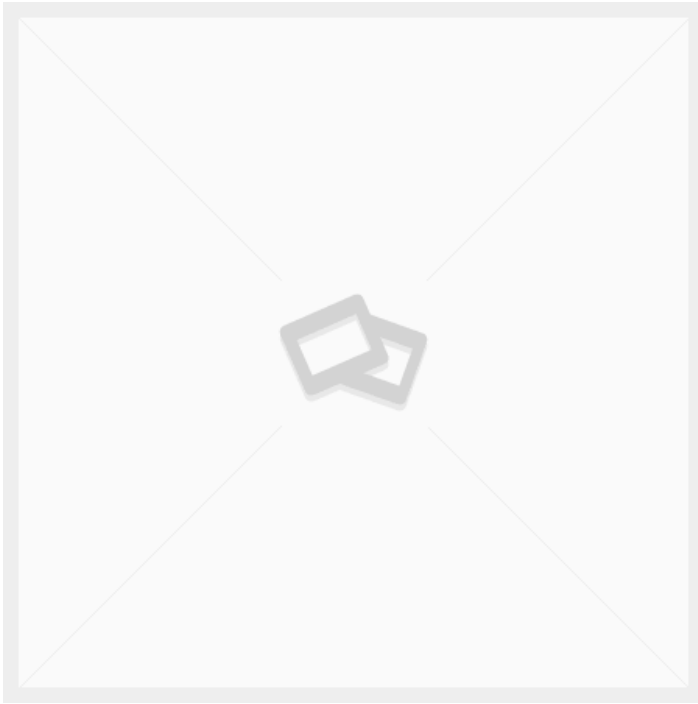

SCHARNIERHALTERUNG AUS EDELSTAHL FÜR REGALBÖDEN. 165X305MM. REGALJUNGE

Gewicht 0,4 kg
Maße 30,5 × 2,3 × 16,5 mm

[Læs bloß](#)

Artikelnummer: 318905

Preis: ab 18,20 €

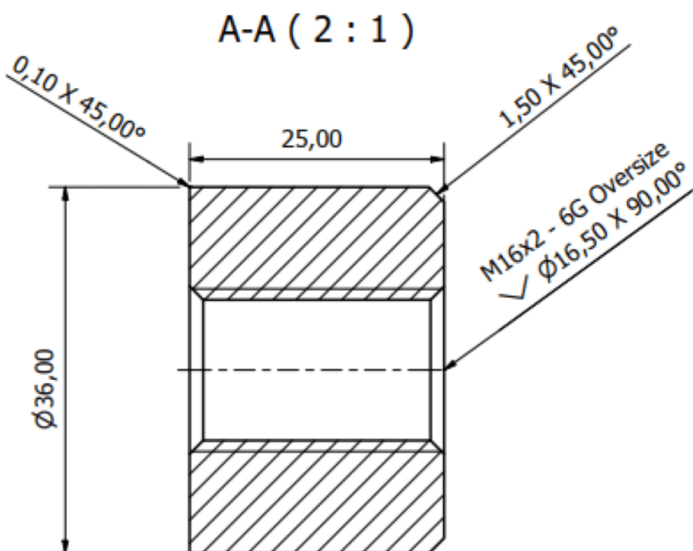

STOPFEN Ø36XM16-25 STAHL 235 ÜBERGRÖSSE

Gewicht 0,25 kg
Maße 25 × 36 × 36 mm

[Læs bloß](#)

Artikelnummer: B100000-Ø36xM16-25 st_6G

Preis: ab 9,69 €

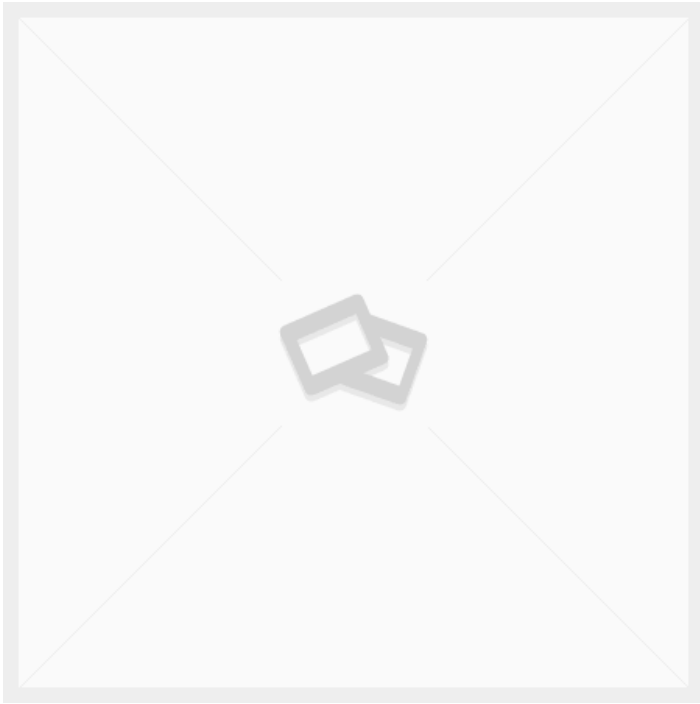

EDELSTAHL-STOPFEN FÜR TAPE/LINER-STÄNDER

Gewicht 0,3 kg
Maße 4 × 2 × 2 mm

[Læs blø](#)

Artikelnummer: B100000-Ø18X15-M8-R2

Preis: ab 7,54 €

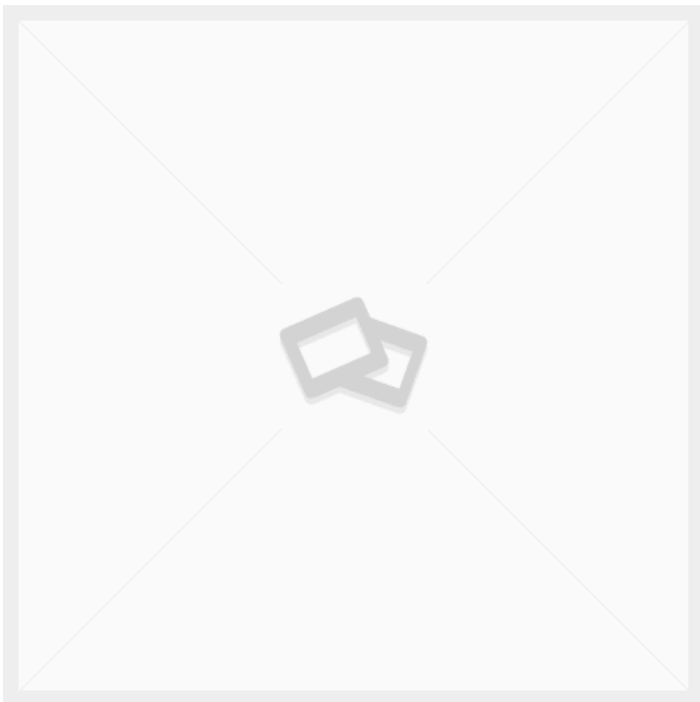

WANNE 85 LITER WEISS 80X55X33CM

Gewicht 2 kg
Maße 80 × 55 × 33 mm

[Læs blø](#)

Artikelnummer: 103958001

Preis: ab 45,50 €

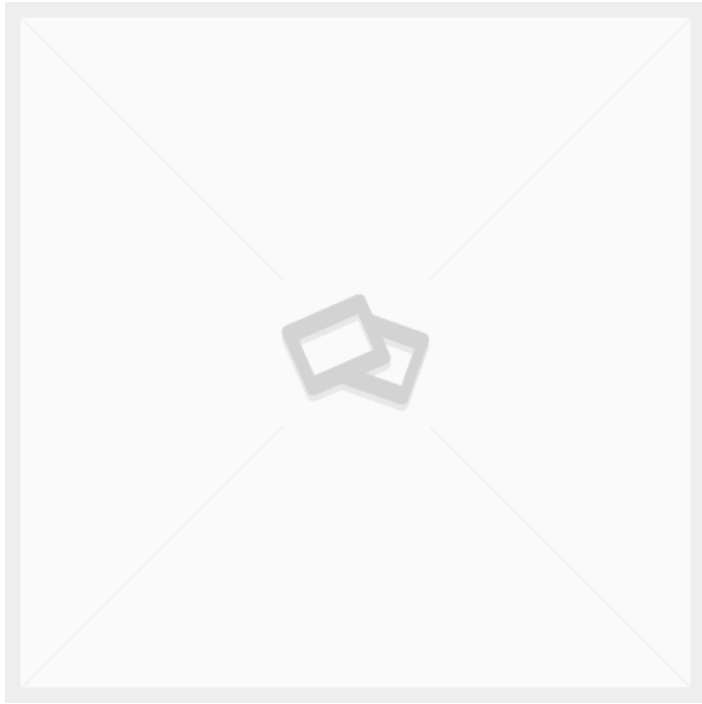

40X40X2 VIERKANTROHR PRÄZISIONSSTAHLROHR EN10305

Gewicht 2,38 kg
Maße 1000 × 40 × 40 mm

[Læs blot](#)

Artikelnummer: 349649

Preis: ab 5,07 €

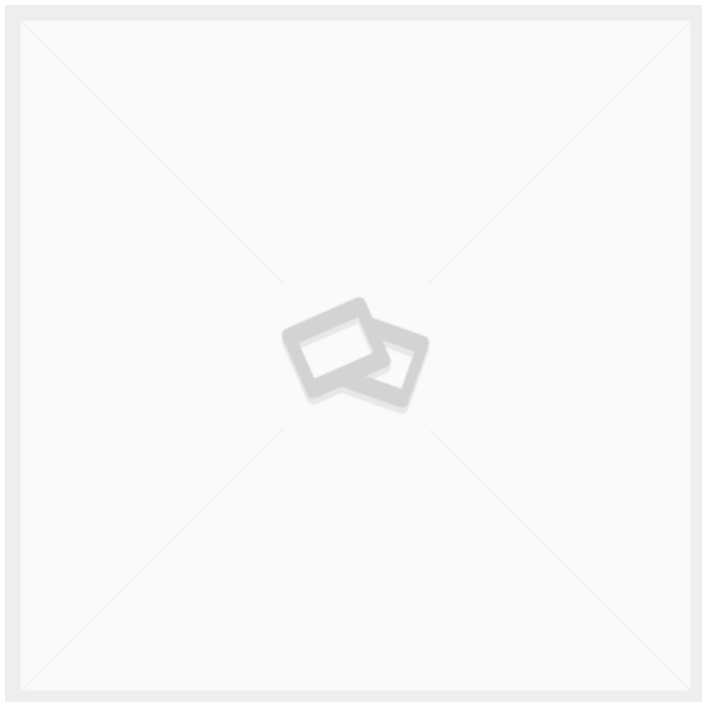

SCHEIBE MIT LÖCHERN Ø130X5MM

Maße 13 × 13 × 0,5 mm

[Læs blot](#)

Artikelnummer: 3086800035-14

Preis: ab 7,02 €

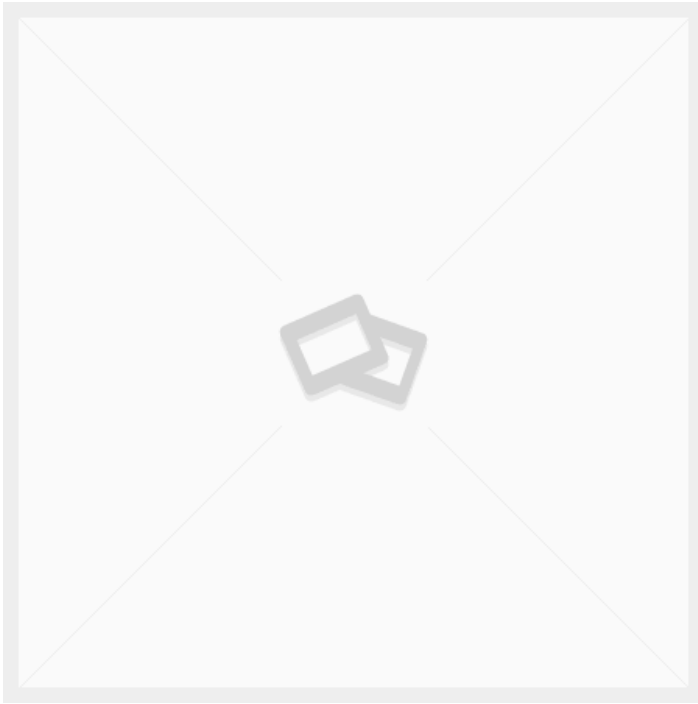

PROFILROHR 25X25X1,5 EDELSTAHL GEBÜRSTET

Gewicht 1,14 kg
Maße 100 × 2,5 × 2,5 mm

[Læs blot](#)

Artikelnummer: RIV42515

Preis: ab 19,48 €

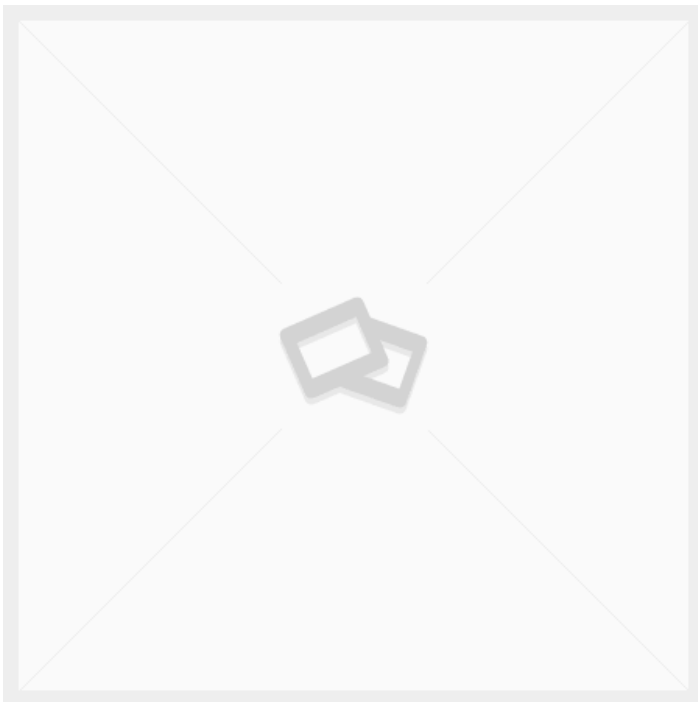

ZELTROLLEN Ø160 FESTSTEHEND 3478UFP160P63

Gewicht 1,8 kg
Maße 137 × 115 × 200 mm

[Læs blot](#)

Artikelnummer: 00000803

Preis: ab 32,50 €

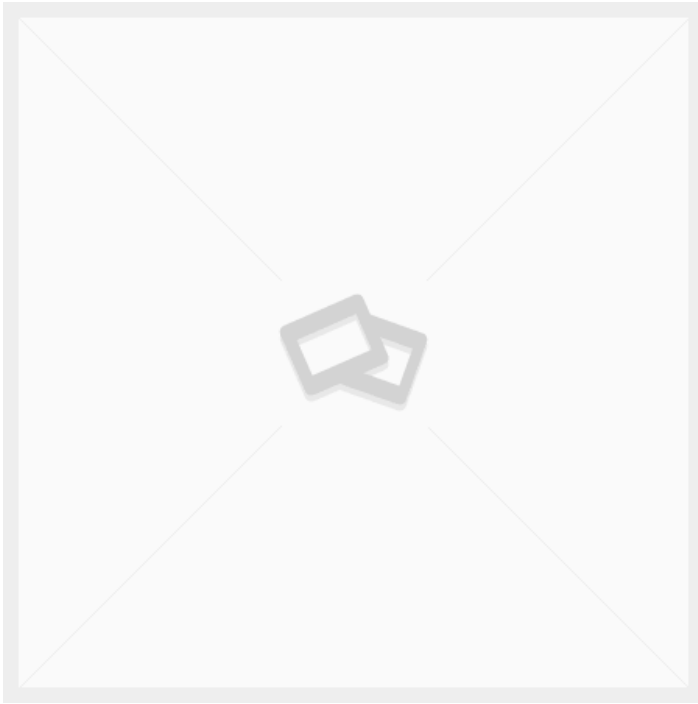

EDELSTAHL-STOPFEN FÜR TAPE/LINER STAND

Maße 4 × 2 × 2 mm

[Læs blot](#)

Artikelnummer: B100000-Ø18X20 M8-90

Preis: ab 10,40 €

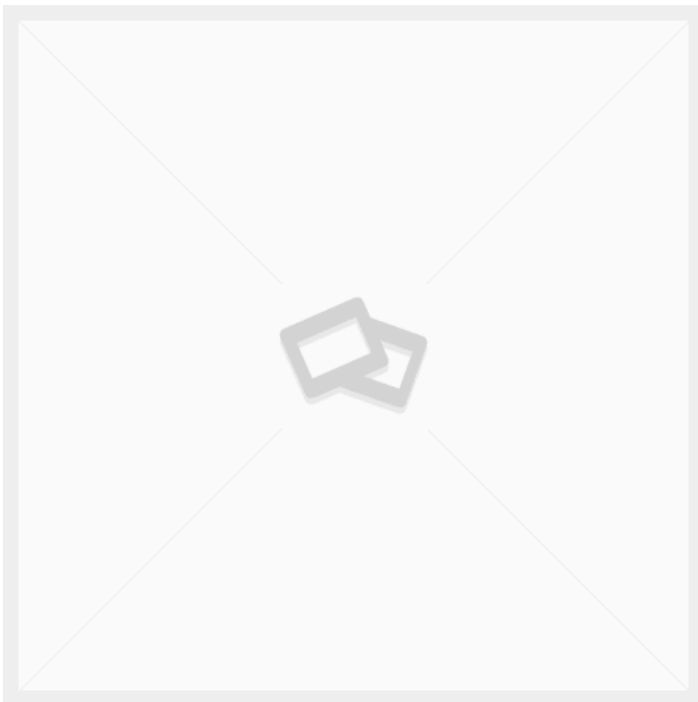

DRAHTGITTER Ø4 MASCHEN C/C 50MM GESCHWEISST SCHWARZER STAHL 1500X3000

Gewicht 30 kg
Maße 300 × 150 × 1 mm

[Læs blot](#)

Artikelnummer: 4340501503

Preis: ab 195,00 €

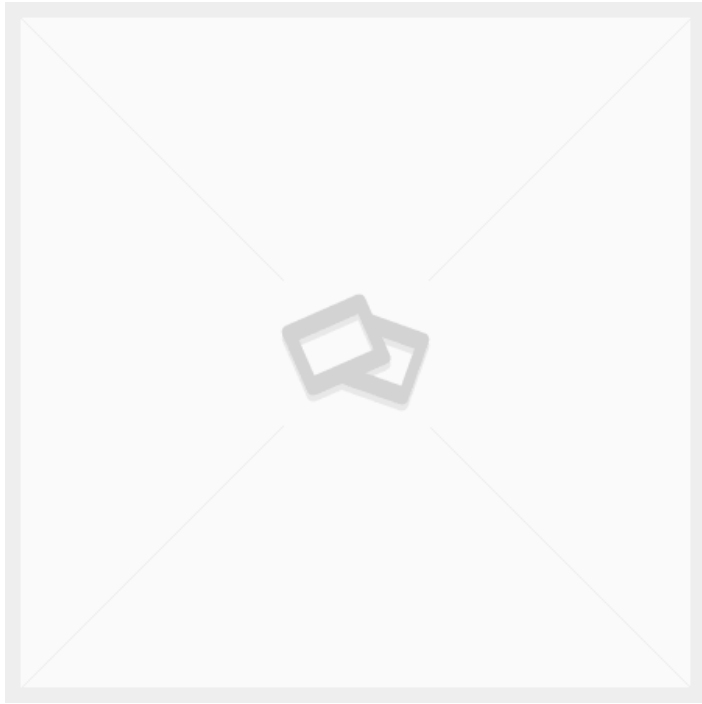

40X20X1.5 VIERKANTROHR PRÄZISIONSSTAHLROHR

Gewicht 1,34 kg
Maße 100 × 3 × 3 mm

[Læs bloß](#)

Artikelnummer: 349657

Preis: ab 3,08 €

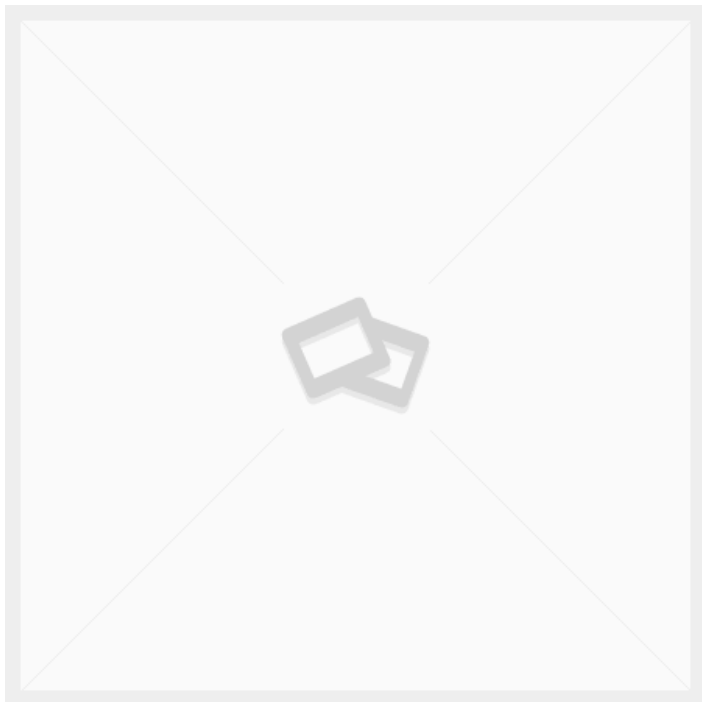

PLATTE 2MM 555X325MM

Gewicht 1 kg
Maße 32,5 × 55,5 × 2 mm

[Læs bloß](#)

Artikelnummer: 2090000066-1

Preis: ab 20,02 €

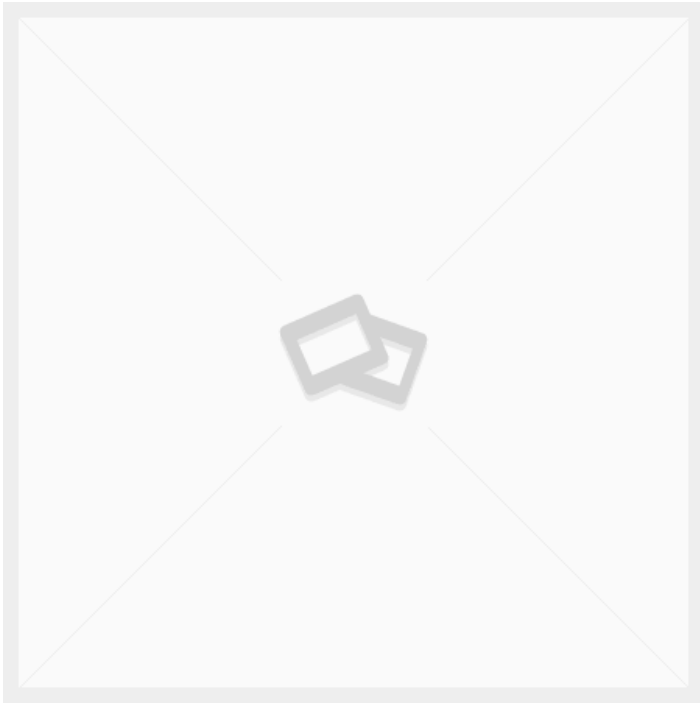

RUNDSTAHL Ø8 ROSTFREI KALTGEZOGEN GESCHLIFFEN

Gewicht 0,15 kg
Maße 100 × 0,8 × 0,8 mm

[Læs blot](#)

Artikelnummer: RFBR8

Preis: ab 2,16 €

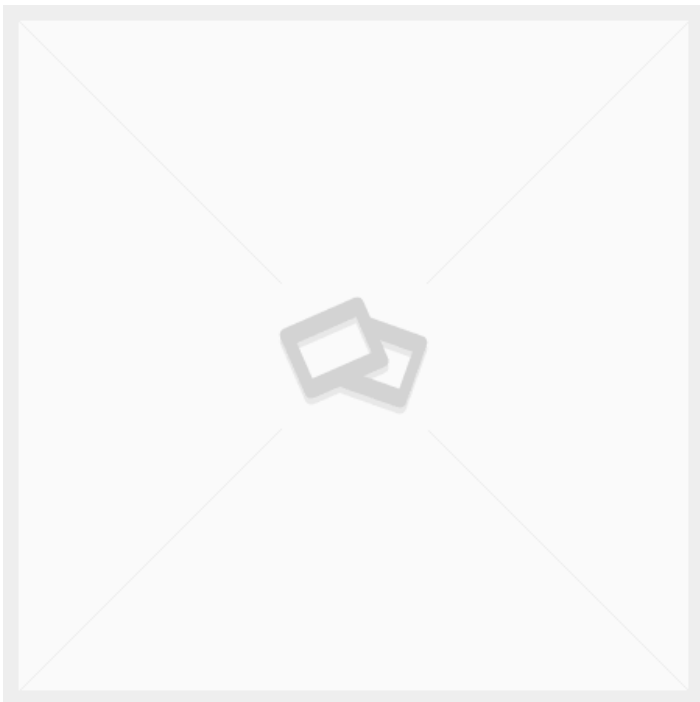

KLEBEBAND / LINER STÄNDER

[Læs blot](#)

Artikelnummer: 2090000066

Preis: ab 304,46 €

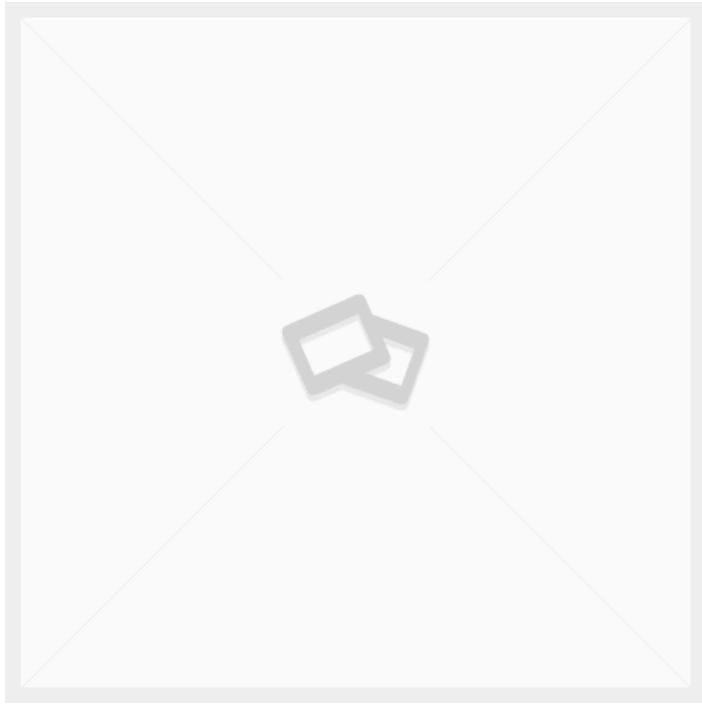

VERSCHIEDENE GEKAUFTE ARTIKEL

[Læs blot](#)

Artikelnummer: 910

Preis: ab 13,00 €

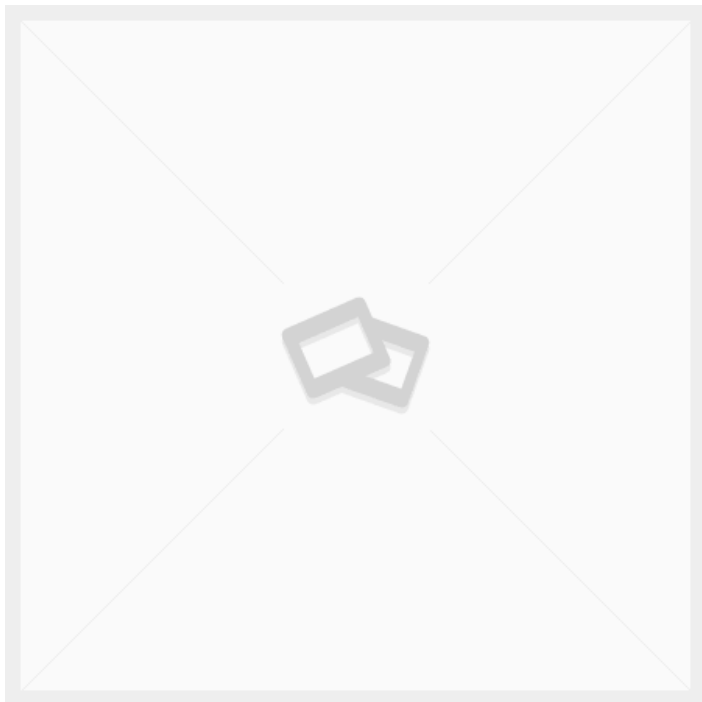

20X3 FLACHSTAHL S275JR

Gewicht

0,47 kg

Maße

100 × 2 × 0,3 mm

[Læs blot](#)

Artikelnummer: 347774

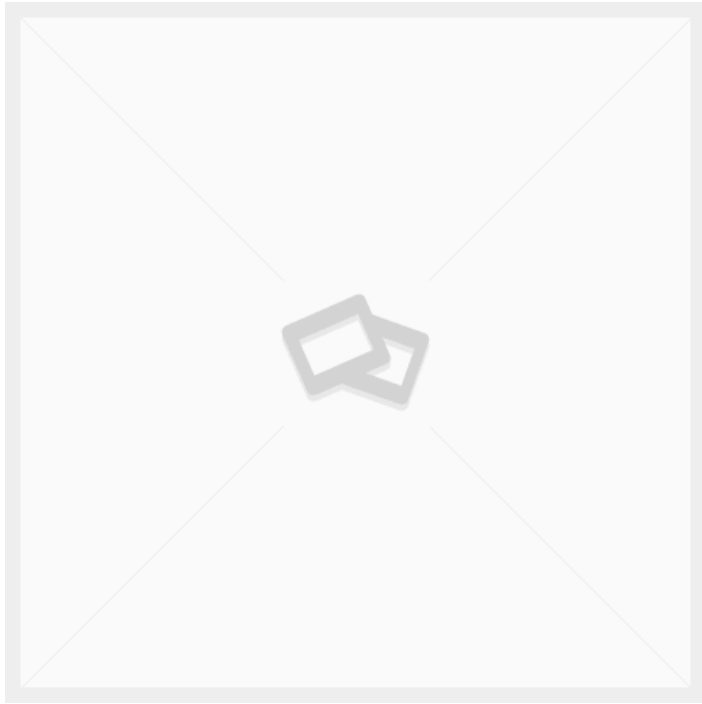

PLATTE 3MM 555X465

Gewicht 1 kg
Maße 46,5 × 55,5 × 2 mm

[Læs blot](#)

Artikelnummer: 2090000066-2

Preis: ab 30,94 €

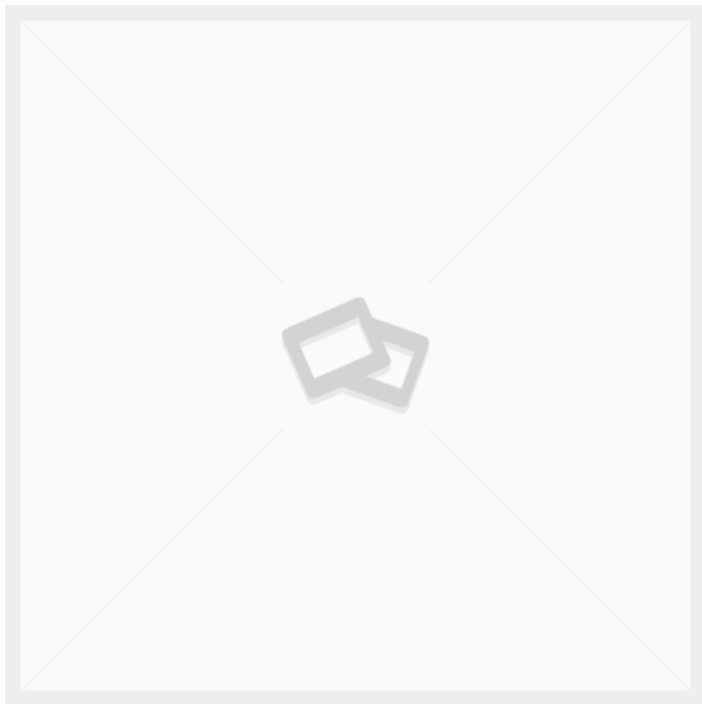

ROSTFREIES STAHLBLECH 1.5X1000X2000MM

Gewicht 24 kg
Maße 200 × 100 × 0,02 mm

[Læs blot](#)

Artikelnummer: RAKB2115

Preis: ab 138,58 €

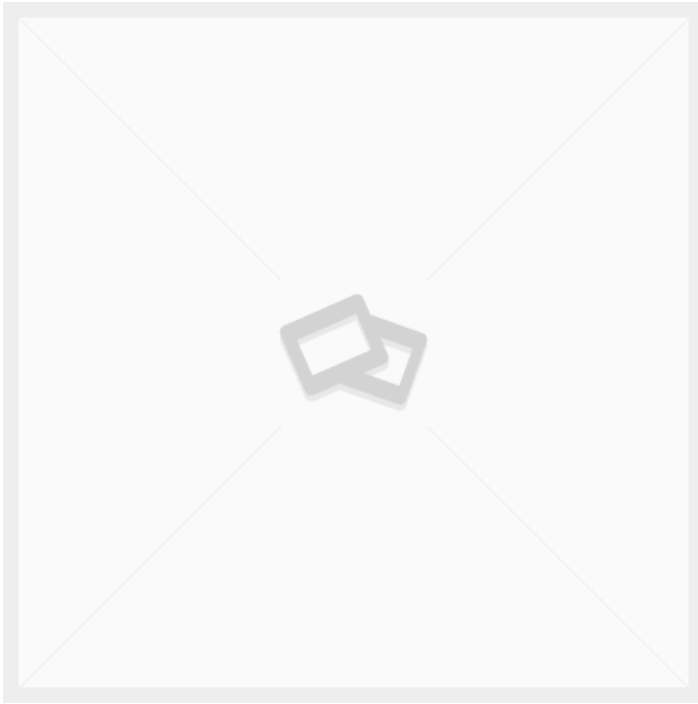

RANDSTREIFEN SCHWARZ, KLEMMBREITE VON 1-2MM

Maße 1 × 1 × 1 mm

[Læs blot](#)

Artikelnummer: MT101609

Preis: ab 2,77 €

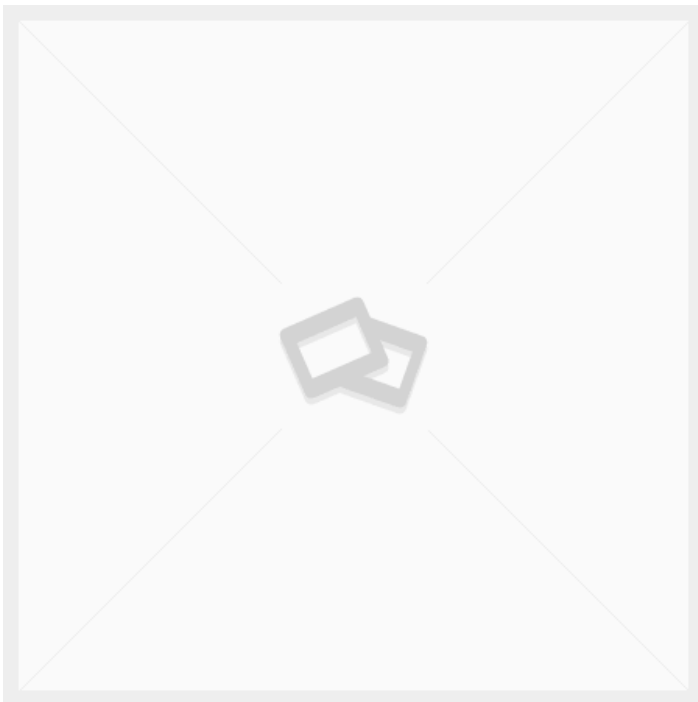

50X50X1.5 VIERKANTROHR PRÄZISIONSSTAHLROHR ENTKAPPT

Gewicht 2,28 kg
Maße 100 × 5 × 5 mm

[Læs blot](#)

Artikelnummer: JRKP506

Preis: ab 2,16 €

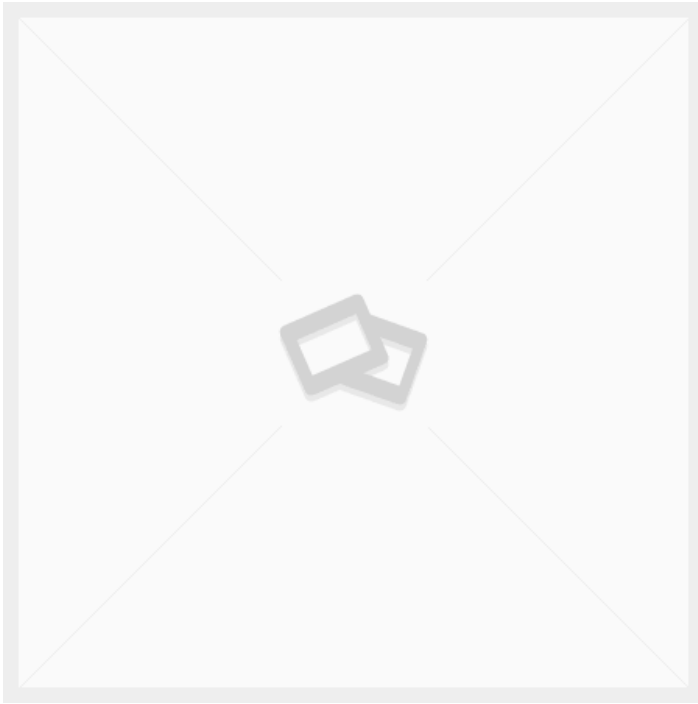

PERFORIERTES BLECH 9X9MM LÖCHER 7% LUFT

Maße 200 × 100 × 0,15 mm

[Læs blot](#)

Artikelnummer: F812150300

Preis: ab 82,16 €

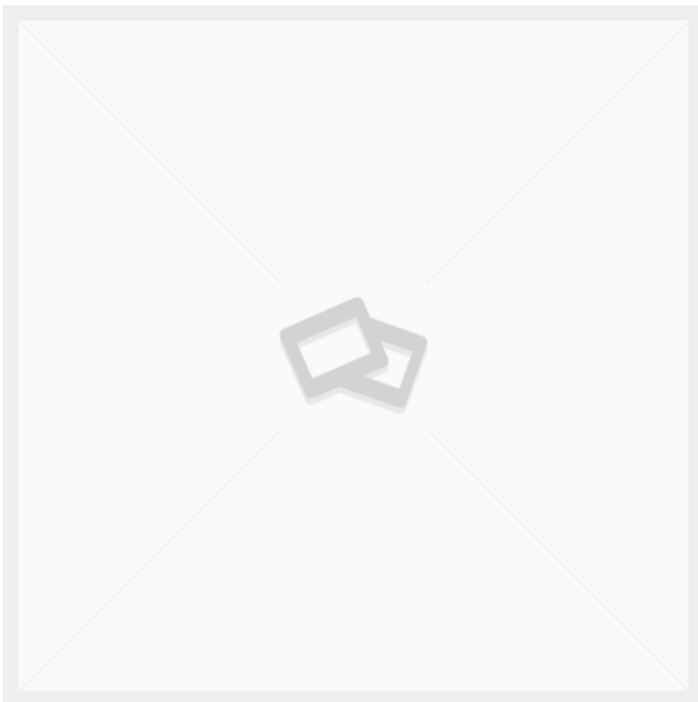

GEBOGENER BÜGEL AUS 10MM BLECH

Gewicht 1,5 kg
Maße 30 × 27 × 24 mm

[Læs blot](#)

Artikelnummer: 3086800031-1

Preis: ab 30,68 €

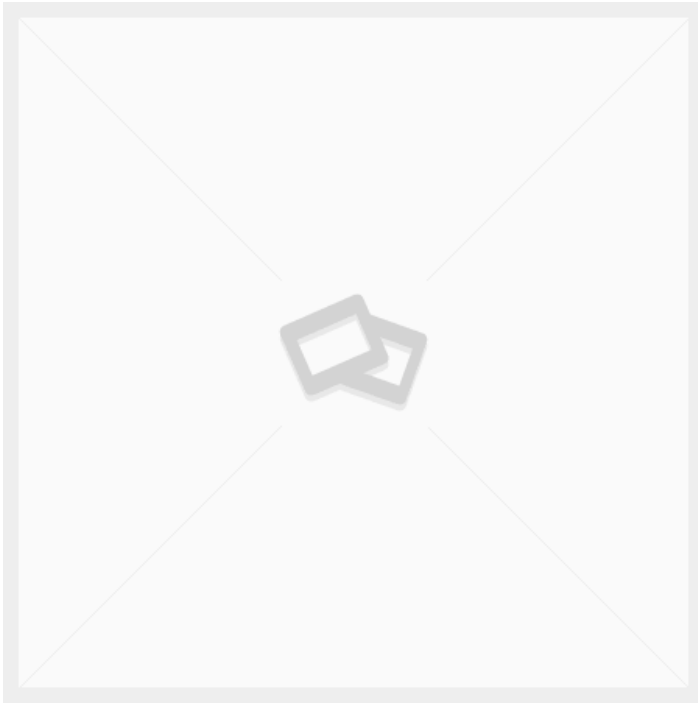

PLATTE AUS ROSTFREIEM STAHL 3X1000X2000MM

Gewicht 48 kg
Maße 200 × 100 × 0,02 mm

[Læs blot](#)

Artikelnummer: RAKB213

Preis: ab 273,00 €

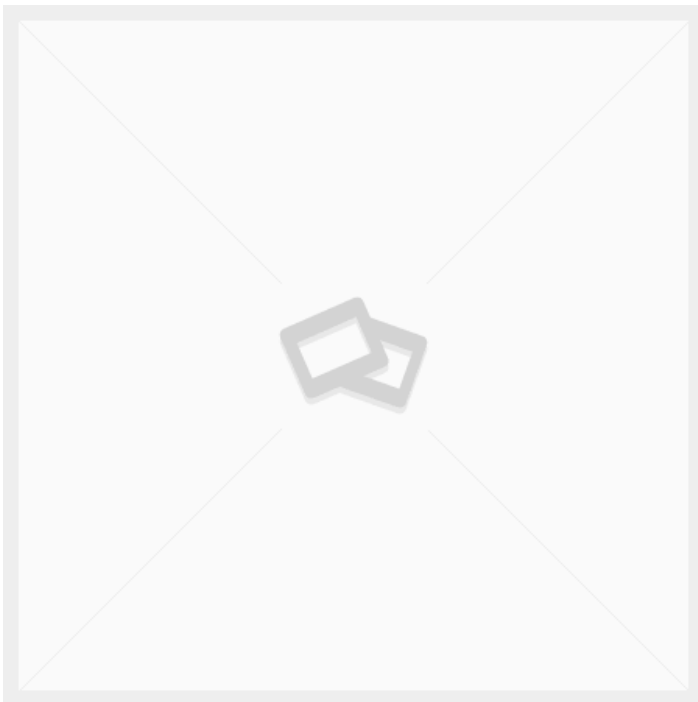

25X25X2 VIERKANTROHR STAHLPROFILROHR - EN10305-5

Gewicht 1,36 kg
Maße 100 × 2,5 × 2,5 mm

[Læs blot](#)

Artikelnummer: S110391_2

Preis: ab 2,69 €

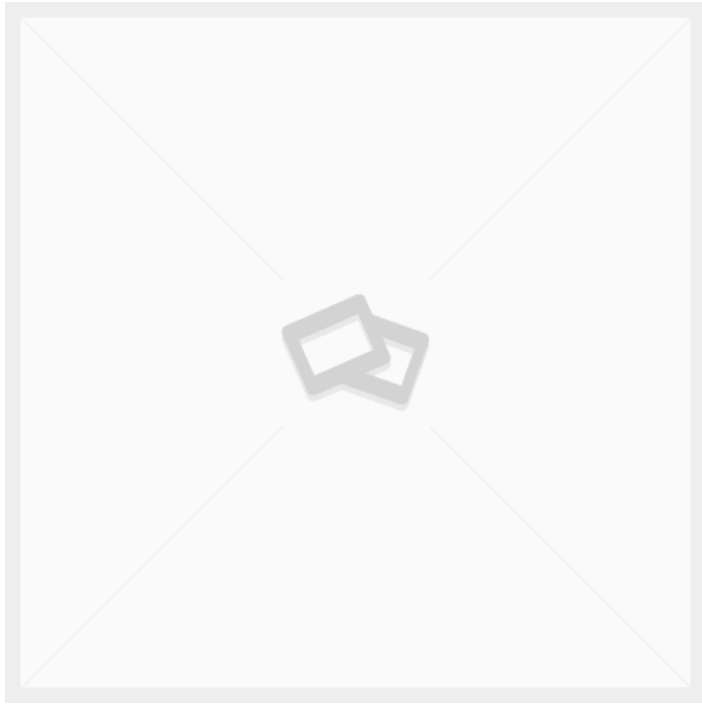

30X30X2 VIERKANTROHR PRÄZISIONSSTAHLROHR

Gewicht 1,34 kg
Maße 100 × 3 × 3 mm

[Læs blø](#)

Artikelnummer: 349645

Preis: ab 3,94 €

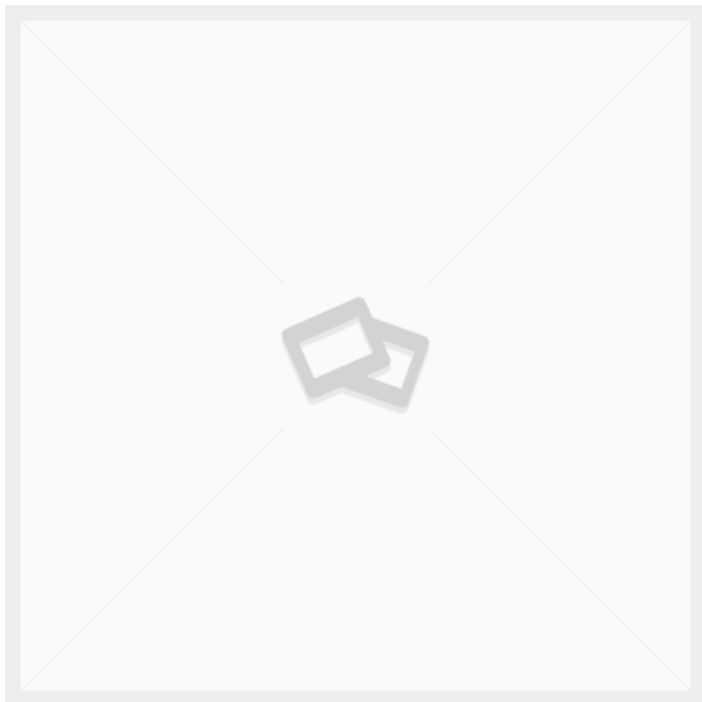

SCHUBLADENELEMENT 3X100MM MIT AUFHÄNGUNG

Gewicht 19 kg
Maße 500 × 385 × 435 mm

[Læs blø](#)

Artikelnummer: 184480408

Preis: ab 622,70 €

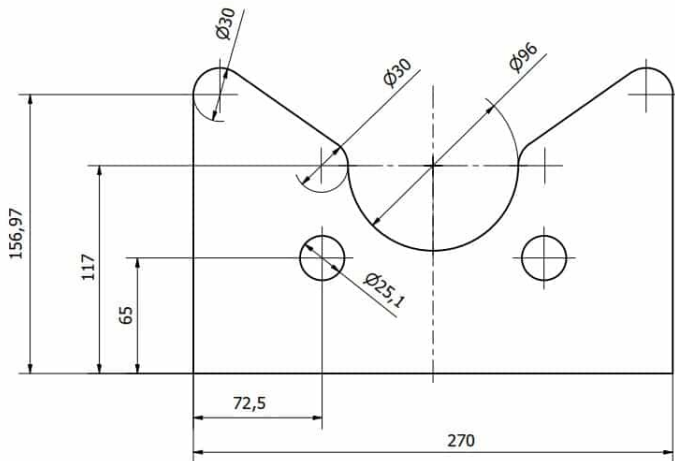

SCHNEIDEN SIE DIE HALTERUNGSPLATTE IN 10MM

Gewicht 1,5 kg
Maße 1 × 27 × 18 mm

[Læs blot](#)

Artikelnummer: 3086800031-2

Preis: ab 17,94 €

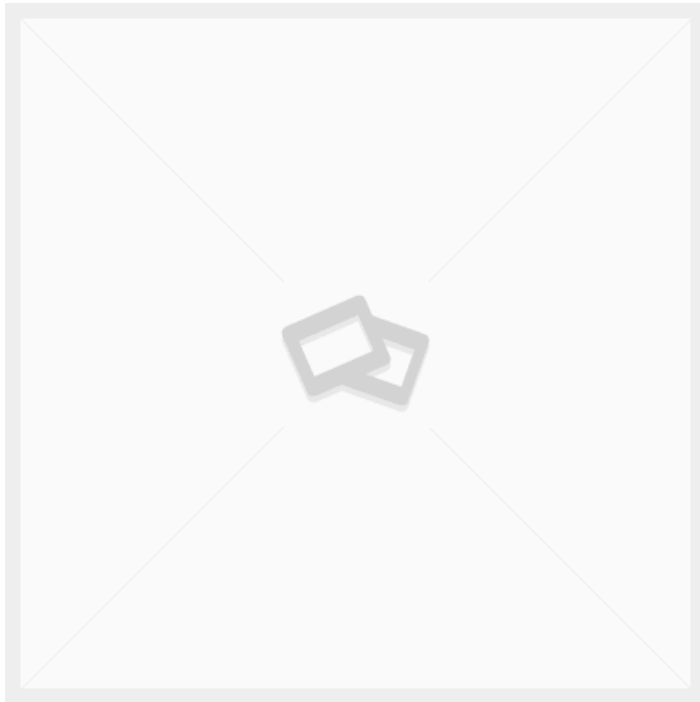

PROFILFÜHRUNG AUS EDELSTAHL 1.5X25X25X608MM

Maße 60 × 2,5 × 2,5 mm

[Læs blot](#)

Artikelnummer: 116060

Preis: ab 23,40 €

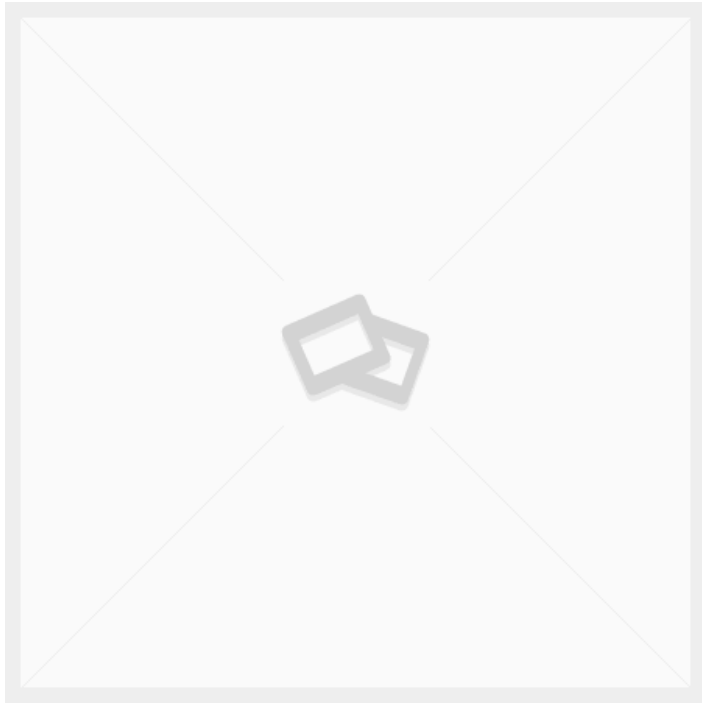

30X20X1,5 VIERKANTROHR PRÄZISIONSSTAHLROHR

Gewicht 1,1 kg
Maße 100 × 2 × 3 mm

[Læs blot](#)

Artikelnummer: S110391_2_2

Preis: ab 2,09 €

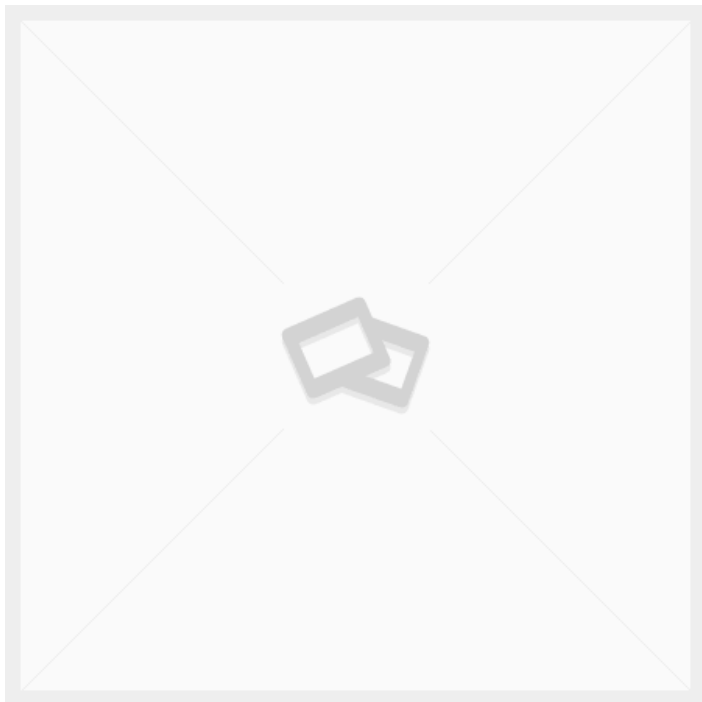

30X30X2 VIERKANTROHR STAHLPROFILROHR

Gewicht 1,75 kg
Maße 100 × 3 × 3 mm

[Læs blot](#)

Artikelnummer: S110405_2

Preis: ab 3,28 €

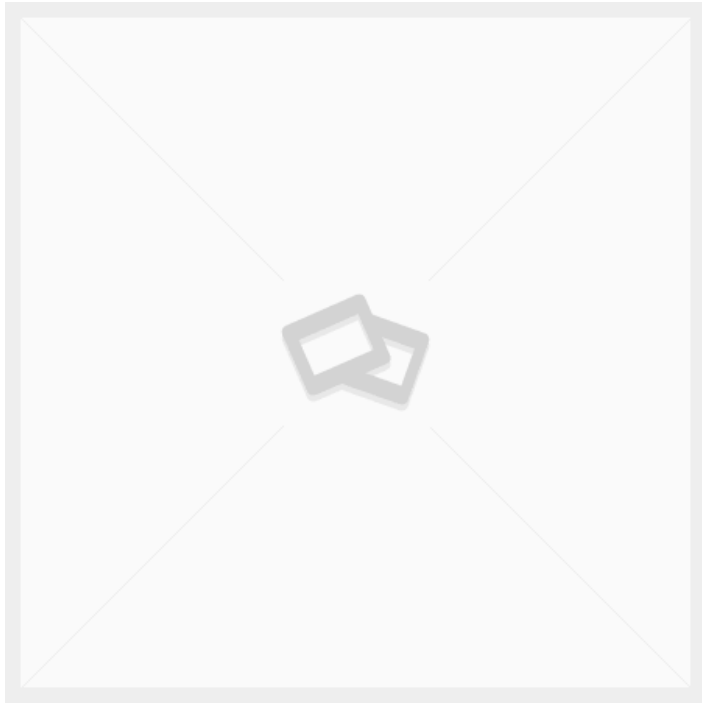

MONTAGEPLATTE FÜR FERNSTEUERUNG MIT MAGNET LINAK

Gewicht 0,1 kg
Maße 1,2 × 5 × 14,3 mm

[Læs blot](#)

Artikelnummer: MB001

Preis: ab 8,32 €

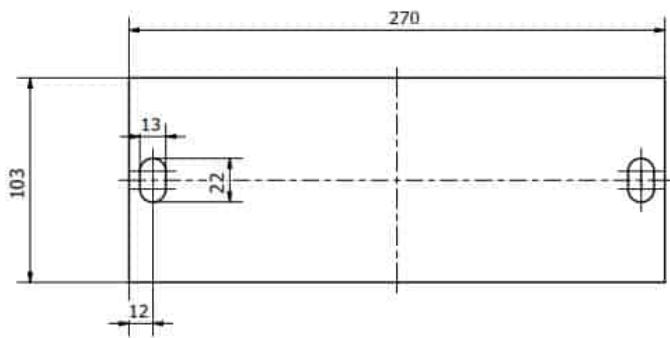

PLATTE IN 10MM. 103X270MM

Gewicht 0,8 kg
Maße 27 × 10,3 × 1 mm

[Læs blot](#)

Artikelnummer: 3086800031-3

Preis: ab 12,48 €

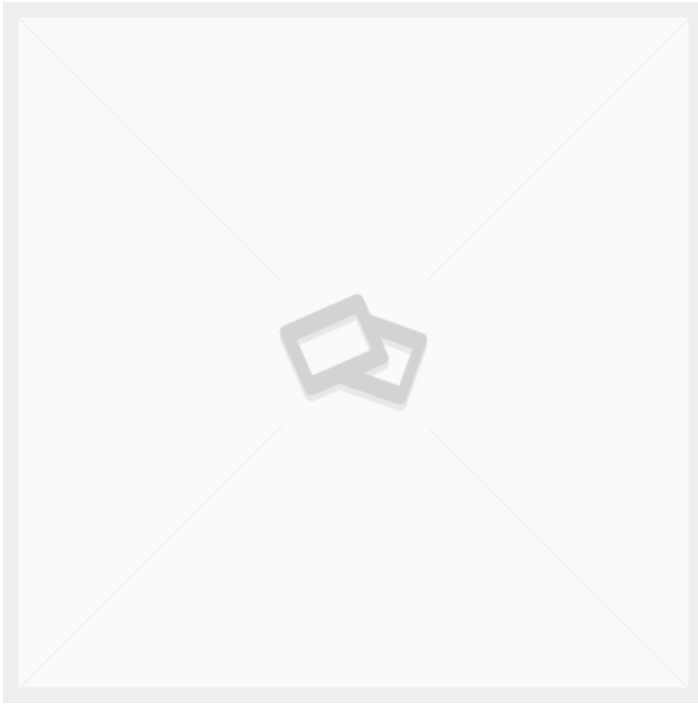

PROFILFÜHRUNG AUS EDELSTAHL 1.5X25X25X600MM

Maße 60 × 2,5 × 2,5 mm

[Læs blot](#)

Artikelnummer: 116061

Preis: ab 27,30 €

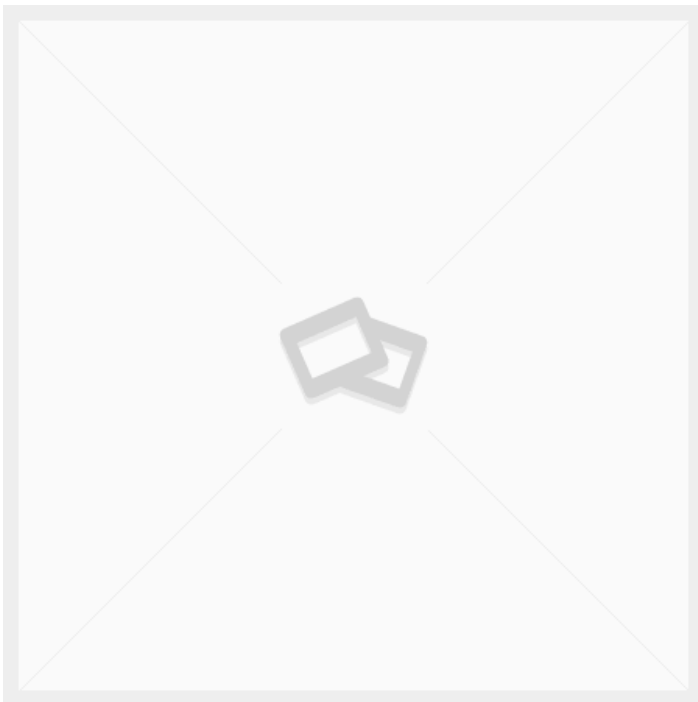

BIRKENSERRHOLZ DRAHT/FILM 2500X1250X15MM WAGENGRUNDPLATTE

Gewicht 25 kg
Maße 250 × 125 × 1,5 mm

[Læs blot](#)

Artikelnummer: 1004945

Preis: ab 201,54 €

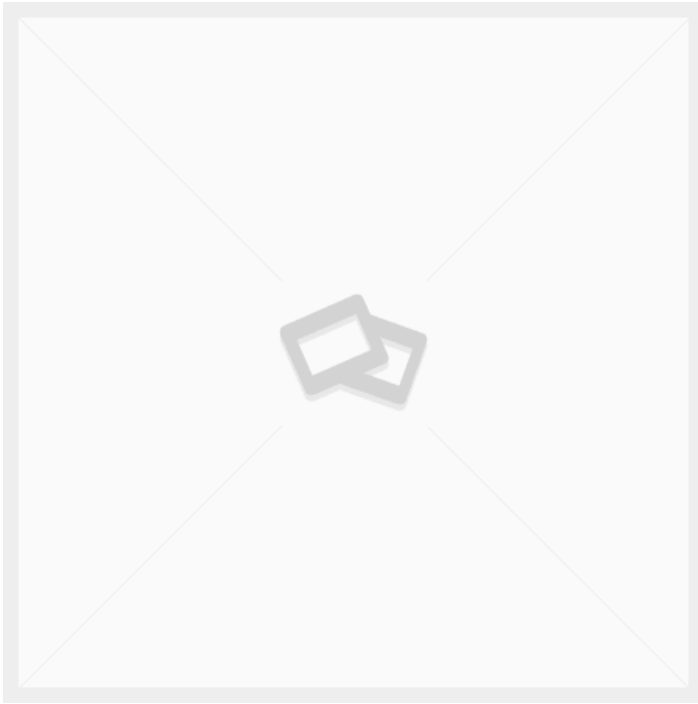

30X20X1,5 VIERKANTROHR PRÄZISIONSSTAHLROHR

Gewicht 1,1 kg
Maße 100 × 2 × 3 mm

[Læs blot](#)

Artikelnummer: JREP3215

Preis: ab 2,09 €



HALTERUNG FÜR AUF-/AB- BEDIENUNG LINAK 90GR

Gewicht 0,05 kg
Maße 5 × 4 × 2 mm

[Læs blot](#)

Artikelnummer: 914757

Preis: ab 1,40 €

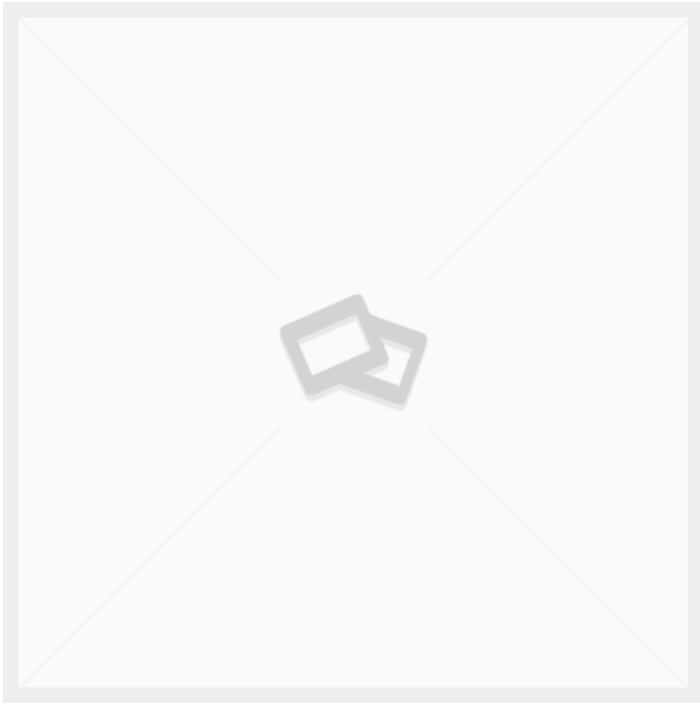

GEWINDEBOLZEN 20X20MM M8 GEWINDE

Gewicht 0,4 kg
Maße 2 × 2 × 6,3 mm

[Læs blot](#)

Artikelnummer: 3086800031-4

Preis: ab 13,52 €

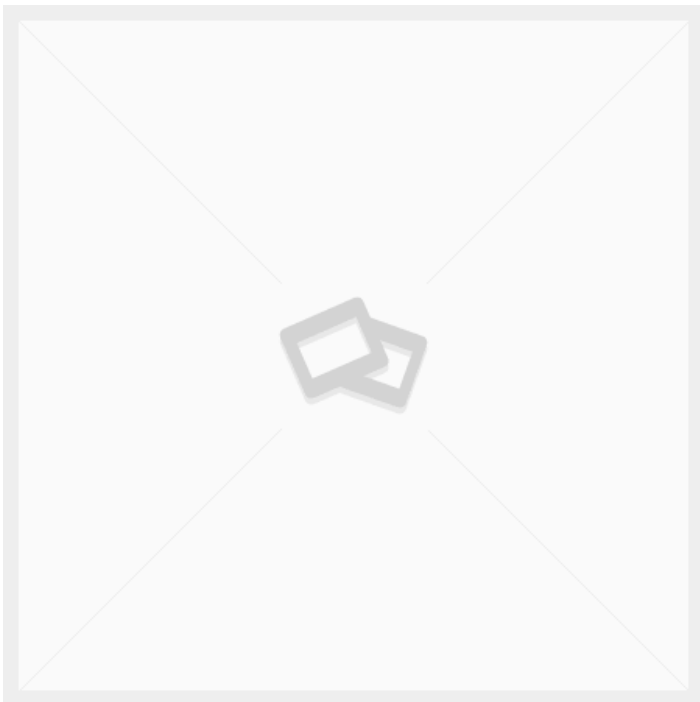

PROFILFÜHRUNG AUS EDELSTAHL 1.5X25X50X100MM

Maße 10 × 5 × 2,5 mm

[Læs blot](#)

Artikelnummer: 116062

Preis: ab 9,10 €



INSTALLATION DER SCHALTTAFEL

SITZ-STEHTISCH MIT KIPPFUNKTION - ERG-O-LET 310 - MODELL 1

[Læs bløt](#)

Artikelnummer: 104310003-1



SITZ-STEHTISCH MIT KIPPFUNKTION - ERG-O-LET 310 - MODELL 2

[Læs bløt](#)

Artikelnummer: 104310003-2



SITZ-STEHT-TISCH MIT KIPPFUNKTION - ERG-O-LET 310 - MODELL 3

[Læs blø](#)

Artikelnummer: 104310003-3



SITZ-STEHT-TISCH MIT KIPPFUNKTION - ERG-O-LET 310 - MODELL 4

[Læs blø](#)

Artikelnummer: 104310003-4





SITZ-STEHTISCH MIT KIPPFUNKTION - ERG-O- LIFT 300 - MODELL 1

[Læs blø](#)

Artikelnummer: 0104300002



HÖHENVERSTELLBARER TISCH MIT KIPPFUNKTION - ERG-O-LIFT 300 - MODELL 2

[Læs blø](#)

Artikelnummer: 0104300002-2



HÖHENVERSTELLBARER TISCH MIT NEIGEFUNKTION - ERG-O-LIFT 300 - 2100X1560MM

[Læs blot](#)

Artikelnummer: S110524

Preis: ab 6.467,50 €



A-RAHMEN AUF RÄDERN

[Læs blot](#)

Artikelnummer: 3086810002

Preis: ab 1.227,85 €



A-RAHMEN MIT HERAUSNEHMBAREN FACHBÖDEN

[Læs blot](#)

Artikelnummer: S110535



WERKZEUGTAFEL AUF RÄDERN

[Læs blot](#)

Artikelnummer: 1804003009

Preis: ab 1.097,85 €



A-RAHMEN MIT ÜBERHANG - 1500X1100X2050 MM

[Læs blot](#)

Artikelnummer: N / A



HÖHENVERSTELLBARER TISCH MIT NEIGUNGSFUNKTION - ERG- O-LET 312 - 1000X600MM

[Læs blot](#)

Artikelnummer: 0102312002



HÖHENVERSTELLBARER TISCH MIT NEIGUNGSFUNKTION - 2100X1000 MM - ERG-O- LIFT 300

[Læs blot](#)

Artikelnummer: N / A

HÖHENVERSTELLBARER TISCH MIT NEIGUNGSFUNKTION - 4000X750MM - ERG-O-LIFT 300

[Læs blot](#)

Artikelnummer: S110423

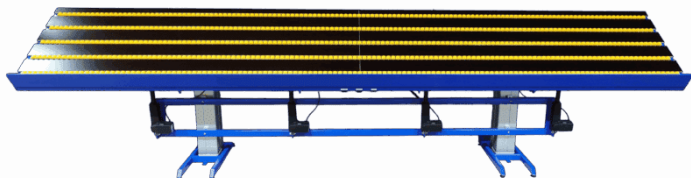



HÖHENVERSTELLBARER TISCH - ERG-O-LIFT 300 - DOPPELTE NEIGUNG

[Læs blot](#)

Artikelnummer: EOL300-DV



HEBE- UND SENKTISCH MIT NEIGEFUNKTION - ERG-O- LIFT 300 - FLEX

[Læs blot](#)

Artikelnummer: EOL300-FLEX

HÖHENVERSTELLBARER TISCH MIT NEIGEFUNKTION - ERG-O-LIFT 300 - 2130 X 1560 MM

[Læs blot](#)

Artikelnummer: S110524-A



HÖHENVERSTELLBARER TISCH MIT NEIGUNGSFUNKTION - 1800X1000 MM - ERG-O-LET 312

[Læs blot](#)

Artikelnummer: N / A





KABELWAGEN MIT GRUNDPLATTE

[Læs blot](#)

Artikelnummer: S110242



MONTAGESTATION AUF RÄDERN MIT KABELHALTERN UND HEBE- /SENKFUNKTION

[Læs blot](#)

Artikelnummer: S110426

LAGER & LOGISTIK



ABSAUGTISCH AUF RÄDERN - 2500X800X900 MM

[Læs blø](#)

Artikelnummer: 0106003001

Preis: ab 2.515,50 €



ROLLBARER TISCH MIT SCHUBSTANGE - 080R11 - MODELL 2

[Læs blø](#)

Artikelnummer: 080r11-2



ROLLBARER TISCH MIT 2 ABLAGEN - 080R11 - MODELL 1

[Læs blot](#)

Artikelnummer: 080R11



ROLLCONTAINER MIT 2 FÄCHERN

[Læs blot](#)

Artikelnummer: 098 H18



OPEN-SIDE- ROLLCONTAINER

[Læs blot](#)

Artikelnummer: 2095060006



A-RAHMEN MIT HERAUSNEHMBAREN FACHBÖDEN

[Læs blot](#)

Artikelnummer: S110535



LAGERREGAL AUF RÄDERN - 1250X800X1700 MM

[Læs blot](#)

Artikelnummer: N / A



STÄNDER FÜR SCHUTZHELME - 2-TEILIG - 780 X 470 X 1600 MM

[Læs blot](#)

Artikelnummer: 1803000002

Preis: ab 632,45 €



STÄNDER FÜR SCHUTZHELME - MIT WANDHALTERUNG - 250 X 230 X 1200 MM

[Læs blot](#)

Artikelnummer: 1802000001

Preis: ab 373,75 €



A-RAHMEN MIT ÜBERHANG - 1500X1100X2050 MM

[Læs blot](#)

Artikelnummer: N / A



BÜGELGESTELL MIT 3 BÜGELSTANGEN - 2000X1900X500MM

[Læs blot](#)

Artikelnummer: 1804003002

ROLLSTAND FLEX

[Læs blot](#)

Artikelnummer: S110200-1





HÖHENVERSTELLBARER TISCH MIT NEIGUNGSFUNKTION - 2100X1000 MM - ERG-O- LIFT 300

[Læs blot](#)

Artikelnummer: N / A



BATTERIE-PFLUGWAGEN - 1220X600X1050 MM

[Læs blot](#)

Artikelnummer: 0309003002

HÖHENVERSTELLBARER TISCH MIT ROLLEN - 2400X750 MM - ERG-O-LET 310

[Læs blot](#)

Artikelnummer: N / A



KLEINER KOMMISSIONIERWAGEN

[Læs blot](#)

Artikelnummer: 0306003002

Preis: ab 607,75 €



GROSSER A-WAGEN

[Læs blot](#)

Artikelnummer: 2041020004



ROLLBARER TISCH MIT 3 ABLAGEN - 1000X500X1000MM - 088R20

[Læs blot](#)

Artikelnummer: 088R20

Preis: ab 388,05 €





MÖBELWAGEN MIT SPANNGURTEN

[Læs blot](#)

Artikelnummer: S110024

Preis: ab 778,05 €



WAGEN FÜR KARTON - 600X400X940MM

[Læs blot](#)

Artikelnummer: 2090000068



GITTER-PACKWAGEN

[Læs blot](#)

Artikelnummer: 0306003001

Preis: ab 752,05 €



LAGERWAGEN MIT VERSTELLBAREM FACH

[Læs blot](#)

Artikelnummer: 0301003007

Preis: ab 685,75 €



KOMMISSIONIERWAGEN MIT 9 FÄCHERN - 1080X450X1400 MM

[Læs blø](#)

Artikelnummer: N / A



KOMMISSIONIERWAGEN MIT 6 FÄCHERN - 760X450X1400 MM

[Læs blø](#)

Artikelnummer: N / A



HÖHENVERSTELLBARER ROLLTISCH - 600 X 500 MM

[Læs blot](#)

Artikelnummer: 2092900090

Preis: ab 506,35 €



PACKSTATION

[Læs blot](#)

Artikelnummer: 308680035



ROLLTISCH MIT HOHER WACKELKANTE - MIT FILZ BEZOGEN

[Læs blot](#)

Artikelnummer: 2080110103

Preis: ab 649,35 €



PACKTISCH AUF RÄDERN - FLEXIBLE UND ROBUSTE WERKBANK

[Læs blot](#)

Artikelnummer: S110509



ROLLTISCH MIT WACKELKANTE - 084R15

[Læs blot](#)

Artikelnummer: 084R15-M



ROLLBARER TISCH MIT SCHLEIFENRAND - 089R21S

[Læs blot](#)

Artikelnummer: 089R21S

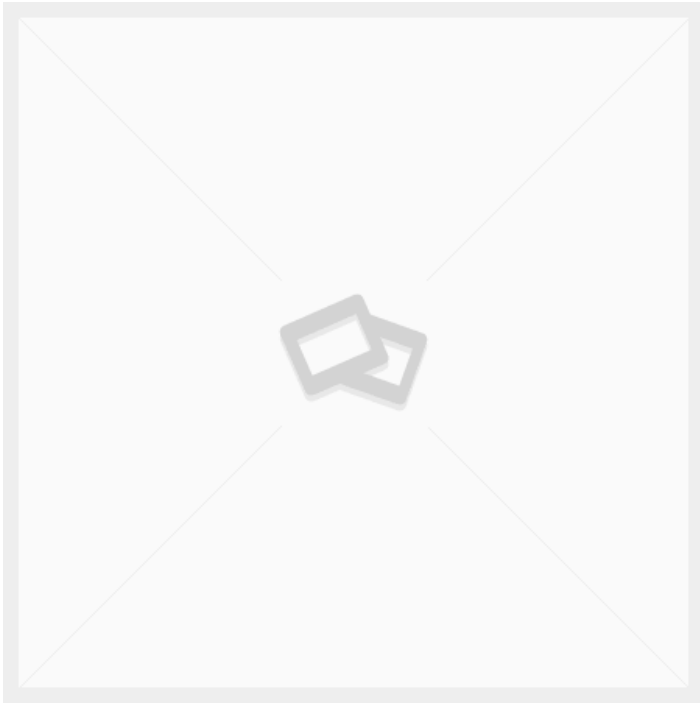

GABELHUBWAGEN

[Læs blot](#)

Artikelnummer: N / A



1-STUFIGE TRITTLEITER MIT HÄNGBÜGEL

[Læs blot](#)

Artikelnummer: N / A



PACKSTÄNDER MIT TASCHENHALTER AUF RÄDERN

[Læs blot](#)

Artikelnummer: N / A



DOPPELTER SCHRANK MIT FLÜGELTÜREN

[Læs blot](#)

Artikelnummer: N / A



LAGERREGAL MIT 4 FÄCHERN - 900X555X1500MM

[Læs blot](#)

Artikelnummer: N / A



FASSWAGEN

[Læs blot](#)

Artikelnummer: N / A



MODUL TREPPE / LEITER KIEFEL KMD

[Læs blot](#)

Artikelnummer: N / A



HÄNGERAHMEN FÜR FÄSSER - 1000X750X1065MM

[Læs blot](#)

Artikelnummer: N / A



KOMMISSIONIERWAGEN MIT FEDERN - 850X450X800 MM

[Læs bløð](#)

Artikelnummer: 050T1-S

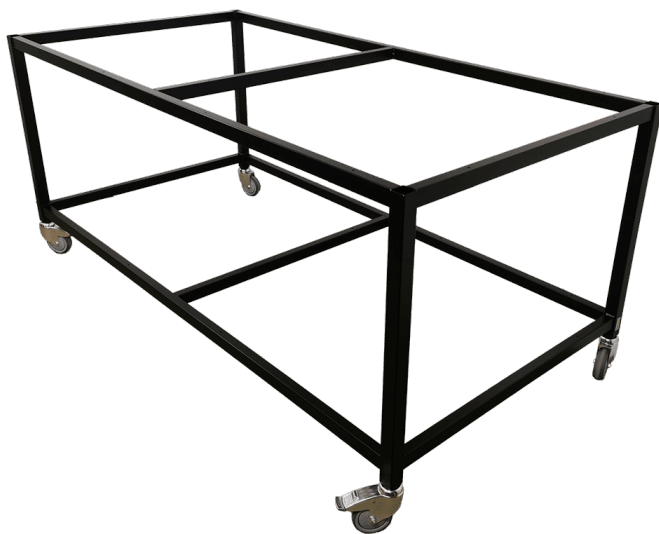

PACKTISCHGESTELL - ROBUSTER UND MOBILER ARBEITSPLATZ

[Læs bløð](#)

Artikelnummer: N / A



STÄNDER FÜR AUFWICKLER

[Læs blot](#)

Artikelnummer: 1804010001

ARTIKEL AUF LAGER

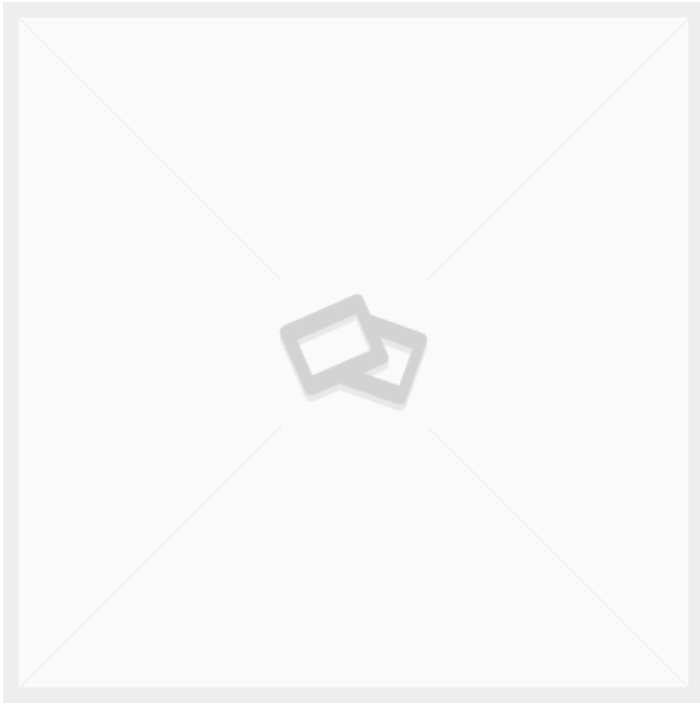

GABELHUBWAGEN

[Læs blot](#)

Artikelnummer: N / A

PRODUKTION & MONTAGE

ABSAUGTISCH MIT HÖHENVERSTELLUNG - ERG-O-LIFT 300

[Læs blot](#)

Artikelnummer: 1003000037

Preis: ab 3.477,50 €



ABSAUGTISCH AUF RÄDERN - 2500X800X900 MM

[Læs blot](#)

Artikelnummer: 0106003001

Preis: ab 2.515,50 €





KLEINER AUSZIEHTISCH - 600 X 400 X 900 MM

[Læs blot](#)

Artikelnummer: 403003001

Preis: ab 1.540,50 €



ROLLBARER TISCH MIT 2 ABLAGEN - 080R11 - MODELL 1

[Læs blot](#)

Artikelnummer: 080R11



ROLLBARER TISCH MIT SCHUBSTANGE - 080R11 - MODELL 2

[Læs bløß](#)

Artikelnummer: 080r11-2



HÖHENVERSTELLBARES ABFALLREGAL MIT DECKEL - MODELL 4

[Læs bløß](#)

Artikelnummer: 1804099003-4

Preis: ab 161,85 €



KLEINER GITTERKÄFIG

[Læs blot](#)

Artikelnummer: 2095310020



ROLLCONTAINER MIT 2 FÄCHERN

[Læs blot](#)

Artikelnummer: 098 H18



A-RAHMEN AUF RÄDERN

[Læs blot](#)

Artikelnummer: 3086810002

Preis: ab 1.227,85 €



LAGERREGAL AUF RÄDERN - 1250X800X1700 MM

[Læs blot](#)

Artikelnummer: N / A



REGALWAGEN FÜR GROSSE BAUTEILE

[Læs blot](#)

Artikelnummer: N / A



HÖHENVERSTELLBARER TISCH - 1200X600MM - DUO-LET 3070

[Læs blot](#)

Artikelnummer: N / A



STÄNDER FÜR SCHUTZHELME - MIT WANDHALTERUNG - 250 X 230 X 1200 MM

[Læs blot](#)

Artikelnummer: 1802000001

Preis: ab 373,75 €



ABLAGE AUF RÄDERN - 1300X950X1700 MM

[Læs blot](#)

Artikelnummer: 1702000002

HÖHENVERSTELLBARER TISCH - ERG-O-LITE

[Læs blot](#)

Artikelnummer: 0202000050-1



HÖHENVERSTELLBARER TISCH MIT NEIGEFUNKTION - 900X600MM - DUO-LET 3070

[Læs blot](#)

Artikelnummer: N / A



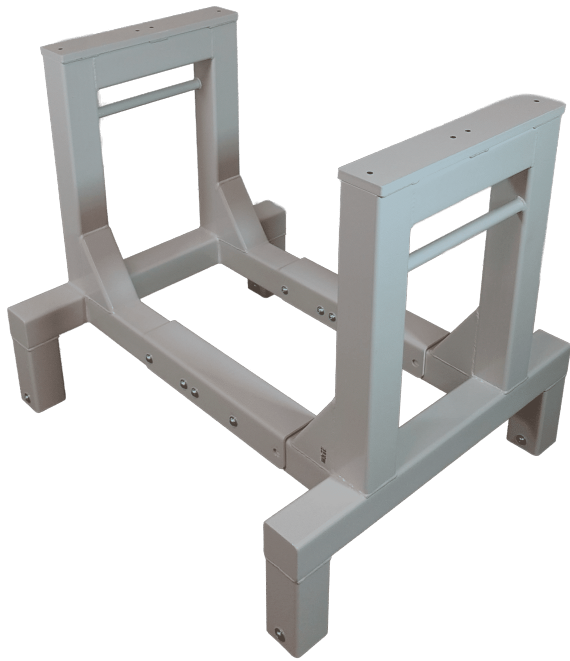

ROLLSTAND FLEX EINZEL

[Læs blot](#)

Artikelnummer: 3086800140



ERGONOMISCHER HUBTISCH ERG-O-LIFT 300 SINGLE | ELEKTRISCHER MONTAGETISCH

[Læs blot](#)

Artikelnummer: 102300002



HÖHENVERSTELLBARER TISCH MIT NEIGUNGSFUNKTION - 2100X1000 MM - ERG-O- LIFT 300

[Læs blot](#)

Artikelnummer: N / A



GROSSER A-WAGEN

[Læs blot](#)

Artikelnummer: 2041020004



ROLLBARER TISCH MIT 3 ABLAGEN - 1000X500X1000MM - 088R20

[Læs blot](#)

Artikelnummer: 088R20

Preis: ab 388,05 €



LAGERWAGEN MIT VERSTELLBAREM FACH

[Læs blot](#)

Artikelnummer: 0301003007

Preis: ab 685,75 €

ROLLENAUFLAGEWAGEN

[Læs blot](#)

Artikelnummer: S110438



HÖHENVERSTELLBARER ROLLTISCH - 600 X 500 MM

[Læs blot](#)

Artikelnummer: 2092900090

Preis: ab 506,35 €





ROLLBARER TISCH MIT SCHLEIFENRAND - 089R21S

[Læs blot](#)

Artikelnummer: 089R21S



WERKBANK / QA-STATION

[Læs blot](#)

Artikelnummer: 1200000117

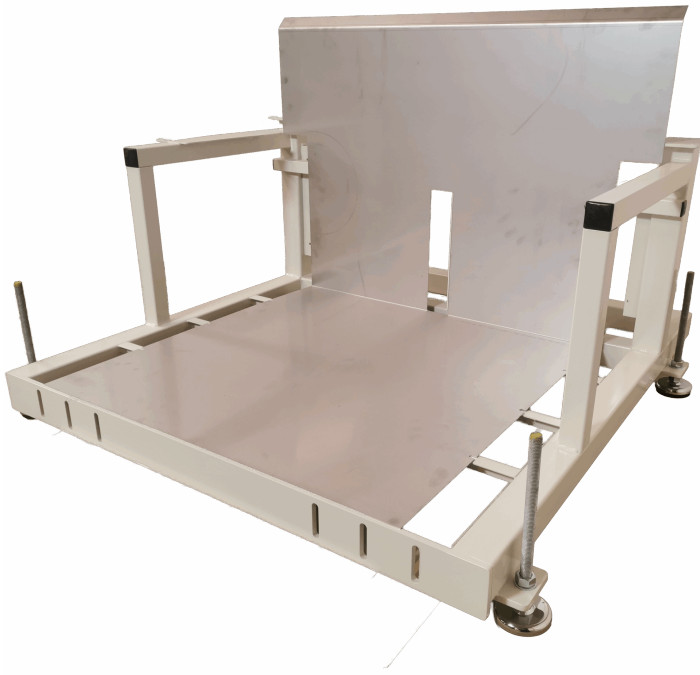

ABWICKELGESTELL

[Læs blot](#)

Artikelnummer: N / A



HUBTISCH MIT NEIGUNG - LIFT-O-LET 120 SPECIAL

[Læs blot](#)

Artikelnummer: N / A

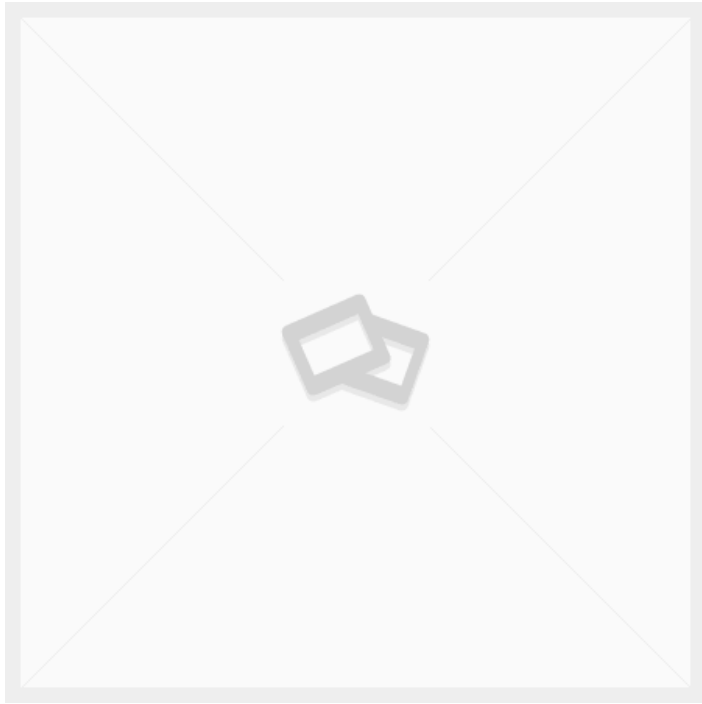

GABELHUBWAGEN

[Læs blot](#)

Artikelnummer: N / A



LAGERREGAL MIT 4 FÄCHERN - 900X555X1500MM

[Læs blot](#)

Artikelnummer: N / A



ROLLTISCH MIT WACKELKANTE - 084R15

[Læs blot](#)

Artikelnummer: 084R15-M



WERKZEUGWAGEN MIT HEBEBANK

[Læs blot](#)

Artikelnummer: S110200-1-1

HEBEBÜHNE - LIFT-O-LET 390 | ROBUST & ERGONOMISCH

[Læs blot](#)

Artikelnummer: N / A



GESUNDHEITSSEKTOR



STÄNDER FÜR SCHUTZHELME - MIT WANDHALTERUNG - 250 X 230 X 1200 MM

[Læs blot](#)

Artikelnummer: 1802000001

Preis: ab 373,75 €



KOMMISSIONIERWAGEN MIT HEBEBANK

[Læs blot](#)

Artikelnummer: 0309003003

Preis: ab 1.487,85 €



WANNENWAGEN MIT SCHUBBÜGEL

[Læs blot](#)

Artikelnummer: 0902003003

Preis: ab 307,45 €



85-LITER-WANNENWAGEN

[Læs blot](#)

Artikelnummer: 090200300



SCHRANKWAGEN - 1230 X 630 X 1250 MM

[Læs blot](#)

Artikelnummer: 0308003004

Preis: ab 2.580,50 €



HEBETISCH - 1100X600 MM

[Læs blot](#)

Artikelnummer: N / A



KATAFALK 2080X700X500-900MM

[Læs blot](#)

Artikelnummer: 1009000002



HÖHENVERSTELLBARER TISCH AUS EDELSTAHL AUF ROLLEN - 1500X600 MM - ERG-O-LET 312 - IPX6

[Læs blot](#)

Artikelnummer: 0101312002

Preis: ab 3.763,50 €



ABFALLREGAL AUS EDELSTAHL

[Læs blot](#)

Artikelnummer: 1804099075

Preis: ab 253,50 €



HEBETISCH AUS EDELSTAHL - 500X600 MM

[Læs blot](#)

Artikelnummer: N / A

TEXTILINDUSTRIE



HÄNGEREGAL AUF RÄDERN - MODELL 2

[Læs blot](#)

Artikelnummer: 1804003001



HÄNGEREGAL AUF RÄDERN MIT 2 HÄNGESTANGEN - MODELL 4

[Læs blot](#)

Artikelnummer: 18040030014



HÖHENVERSTELLBARES ABFALLREGAL MIT DECKEL - MODELL 4

[Læs blot](#)

Artikelnummer: 1804099003-4

Preis: ab 161,85 €



GITTERSTÄNDER

[Læs blot](#)

Artikelnummer: N / A



BÜGELGESTELL MIT ABNEHMBAREN STANGEN - 2000X500X1900MM

[Læs blot](#)

Artikelnummer: 1804003003



BÜGELGESTELL MIT 3 BÜGELSTANGEN - 2000X1900X500MM

[Læs blot](#)

Artikelnummer: 1804003002



ERGONOMISCHER TEXTILWAGEN

[Læs blot](#)

Artikelnummer: N / A



TEXTILWAGEN KLEIN

[Læs blot](#)

Artikelnummer: N / A



85-LITER-WANNENWAGEN

[Læs blot](#)

Artikelnummer: 090200300



KORBWAGEN MIT 15 KÖRZEN - 1440X600X1750MM

[Læs blot](#)

Artikelnummer: S110200

TRANSPORT



GITTERKÄFIG MIT KLAPPBARER SEITE

[Læs blot](#)

Artikelnummer: 2095310010

Preis: ab 1.929,85 €



KLEINER GITTERKÄFIG

[Læs blot](#)

Artikelnummer: 2095310020



TRANSPORTKÄFIG FÜR GASFLASCHEN

[Læs blot](#)

Artikelnummer: S110135



TRANSPORTKÄFIG 1300X1220X840MM

[Læs blot](#)

Artikelnummer: S110131



ROLLCONTAINER MIT 2 FÄCHERN

[Læs blot](#)

Artikelnummer: 098 H18



ROLLCONTAINER MIT ABKLAPPBARER FRONT

[Læs blot](#)

Artikelnummer: 1903003001

Preis: ab 802,75 €



HOCHROLLCONTAINER - ROBUSTE UND HOHE LAGERLÖSUNG

[Læs blot](#)

Artikelnummer: N / A



DOPPELSEITIGER A-WAGEN

[Læs blot](#)

Artikelnummer: 2041020003

Preis: ab 1.266,85 €



GROSSER A-WAGEN

[Læs blot](#)

Artikelnummer: 2041020004



WAGEN FÜR KARTON - 600X400X940MM

[Læs blot](#)

Artikelnummer: 2090000068



KOMMISSIONIERWAGEN MIT 9 FÄCHERN - 1080X450X1400 MM

[Læs blot](#)

Artikelnummer: N / A



LASTENWAGEN

[Læs blot](#)

Artikelnummer: N / A



KLEINER ROLLCONTAINER

[Læs blot](#)

Artikelnummer: N / A

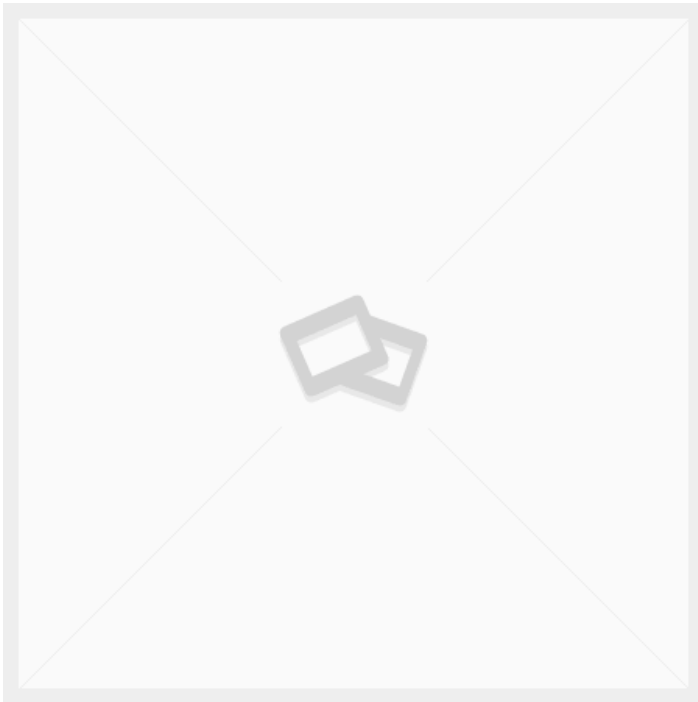

GABELHUBWAGEN

[Læs blot](#)

Artikelnummer: N / A



CONTAINERWAGEN MIT 2 TÜREN UND AUFFANGWANNE - 1200X800X1910

[Læs blot](#)

Artikelnummer: 0302602001



OPEN-FRONT- ROLLCONTAINER

[Læs blot](#)

Artikelnummer: N / A



GROSSER ROLLCONTAINER

[Læs blot](#)

Artikelnummer: N / A

INDEX

1

1-stufige Trittleiter mit Hängebügel 157, 238

2

2-seitige Displaywand auf Rollen - 1800x2000mm 84

20x3 Flachstahl S275JR 199

20x6 Flachstahl S275JR 190

25x25x2 Vierkantrohr Stahlprofilrohr - EN10305-5 203

3

30x20x1,5 Vierkantrohr Präzisionsstahlrohr 206, 209

30x30 Rohrbein Kunststoffstecker schwarz B44 dupsko 175

30x30 Rohrschenkel B44-3030 Kunststoffstecker schwarz 178

30x30x1,5 Vierkantrohr Präzisionsstahlrohr 179

30x30x2 Vierkantrohr Präzisionsstahlrohr 204

30x30x2 Vierkantrohr Stahlprofilrohr 206

30x30x3 Vierkantrohr Hohlprofil kaltgeformt 171

30x50x3 Vierkantrohr Hohlprofil kaltgeformt 176

30x6 Flachstahl S275JR 187

4

40x20x1.5 Vierkantrohr Präzisionsstahlrohr 197

40x40x2 Vierkantrohr Präzisionsstahlrohr EN10305 194

5

50x30 1 Rohrschenkel Kunststoffstopfen schwarz B46 dupsko 173

50x30x2 Vierkantrohr Präzisionsstahlrohr 168

50x50x1.5 Vierkantrohr Präzisionsstahlrohr entkappt 201

8

80x6 Flachstahl S275JR 173

85-Liter-Wannenwagen 54, 266, 275

A

A-Rahmen auf Rädern 77, 215, 251

A-Rahmen mit herausnehmbaren Fachböden 77, 216, 225

A-Rahmen mit Überhang - 1500x1100x2050 mm 78, 217, 227

Abdeckplatte Edelstahl 1,5 mm (besteht aus 2 Teilen) 172

Abfallregal aus Edelstahl 82, 149, 269

Ablage auf Rädern - 1300x950x1700 mm 93, 253

Absaugtisch auf Rädern - 2500x800x900 mm 46, 223, 247

Absaugtisch mit Höhenverstellung - Erg-O-Lift 300 46, 247

Absenktisch mit Aufbau - Duo-Let 3070 - Modell 2 7, 23

Absenktisch mit Aufbau - Duo-Let 3070 - Modell 3 8, 24

Absenktisch mit Aufbau - Duo-Let 3070 - Modell 4 8, 24

Absenktisch mit Aufbau - Erg-O-Lift 300 - Modell 2 25

Abwickelgestell 158, 260

Aluminium Schienenführung für Heben/Senken - links 126

Arbeitsplatte 1200x650x18 m/ABS-Kante hellgrau 191
Arbeitsplatte 3000x1200x18 m/ABS-Kante hellgrau 188
Aufhängeschiene 670 mm R7004 143
Aufhängeschiene 900 mm R7004 134

B

B100000 Arbeitsplatte 1600x800x24 hellgrau 185
B100000 untere Ablage 1600x750x18 182
Batterie-Pflugwagen - 1220x600x1050 mm 17, 68, 229
Batteriekabel 200 mm 2-poliger Stecker Linak 118
Batteriekabel 200 Stecker mit 2-poligem Anschluss Linak 120
Birkensperrholz Draht/Film 2500x1250x15mm Wagengrundplatte 208
Bügelgestell mit 3 Bügelstangen - 2000x1900x500mm 90, 228, 273
Bügelgestell mit abnehmbaren Stangen - 2000x500x1900mm 90, 273

C

C-Profil-Schiene Aufhängeschiene 1990 mm R7004 140
Containerwagen mit 2 Türen und Auffangwanne - 1200x800x1910 110, 284

D

Detail für Paketständer 5x20mm 191
DL20184 Linak Antrieb DL2XXCA00500655 116
DL20370-00 Linak Antrieb DL27XCA00350505 119
Doppelseitiger A-Wagen 65, 280
Doppelter Schrank mit Flügeltüren 157, 239
Drahtgitter Ø4 Maschen c/c 50mm geschweißt schwarzer Stahl 1500x3000 196
Drehbarer Kopf M10x60 D10 B10 174

E

Edelstahl-Ohrmarkenwagen - 1050 x 600 x 900 mm 52, 149, 159
Edelstahl-Stopfen für Tape/Liner Stand 196
Edelstahl-Stopfen für Tape/Liner-Ständer 193
Erg-O-Lift 300 - Neigung & Rollen - 1800x1000 mm 179
Ergonomischer Hubtisch Erg-O-Lift 300 Single | Elektrischer Montagetisch 40, 162, 255
Ergonomischer Textilwagen 73, 274

F

Fasswagen 51, 240

G

Gabelhubwagen 238, 245, 261, 283
Gebogene Auflageplatte für Rollständer 183
Gebogener Bügel aus 10mm Blech 202
Gebogenes U-Profil für Rollständer 186
Gerätestecker C13 mit 2 m Kabel 230V Netzkabel Linak 123
Gewindebolzen 20x20mm M8 Gewinde 210
Gewindestange M6x1000 Edelstahl A2 183
Gitter-Packwagen 60, 233
Gitterkäfig mit klappbarer Seite 105, 277
Gitterständer 86, 272
Großer A-Wagen 65, 231, 256, 281
Großer Rollcontainer 109, 285
Grundplatte Edelstahl 1.5x606x856mm lasergeschnitten 170
Gummistopfen - Ø22x7 - schwarz 142

H

- Halterung - Aufhängearm für C-Profil 137
- Halterung für Auf-/Ab-Bedienung Linak 90gr 209
- Handgriff M8x30 schwarz 184
- Handgriff M8x30 Verstellbar schwarz 181
- Hebe- und Senktisch mit Neigefunktion - Erg-O-Lift 300 - Flex 37, 154, 164, 219
- Hebebühne - Lift-O-Let 390 | Robust & Ergonomisch 42, 150, 263
- Hebetisch - 1100x600 mm 41, 165, 267
- Hebetisch aus Edelstahl - 500x600 mm 41, 150, 269
- Hochrollcontainer - robuste und hohe Lagerlösung 108, 280
- Honorar 181
- Hubtisch mit Neigung - Lift-O-Let 120 Special 40, 165, 260
- Hängerahmen für Fässer - 1000x750x1065mm 91, 241
- Hängeregal auf Rädern - Modell 2 14, 88, 271
- Hängeregal auf Rädern mit 2 Hängestangen - Modell 4 15, 89, 271
- Hängeständer auf Nivellierschuh - Modell 1 14, 88
- Höhenverstellbare Monitorhalterung aus Edelstahl - Deckenmontage 151, 159
- Höhenverstellbarer Abfallbehälter mit Deckel - Modell 3 81
- Höhenverstellbarer Rolltisch - 600 x 500 mm 100, 235, 258
- Höhenverstellbarer Tisch - 1200x600mm - Duo-Let 3070 27, 161, 252
- Höhenverstellbarer Tisch - Duo-Let 3070 27
- Höhenverstellbarer Tisch - Duo-let 3070 - Modell 1 7, 23, 189
- Höhenverstellbarer Tisch - Erg-O-Lift 300 - Doppelte Neigung 36, 163, 219
- Höhenverstellbarer Tisch - Erg-O-Lift 300 - Modell 1 25
- Höhenverstellbarer Tisch - Erg-O-Lite 12, 28, 254
- Höhenverstellbarer Tisch aus Edelstahl - Erg-O-Let 310 - 1600x700 mm 29, 148
- Höhenverstellbarer Tisch aus Edelstahl auf Rollen - 1500x600 mm - Erg-O-Let 312 - IPX6 29, 148, 268
- Höhenverstellbarer Tisch mit Aufbauten und Schublade - Duo-Let 3070 26
- Höhenverstellbarer Tisch mit Kippfunktion - Erg-O-Lift 300 - Modell 2 11, 33, 214
- Höhenverstellbarer Tisch mit Neigefunktion - 900x600mm - Duo-Let 3070 35, 254
- Höhenverstellbarer Tisch mit Neigefunktion - Erg-O-Lift 300 - 2100x1560mm 34, 215
- Höhenverstellbarer Tisch mit Neigefunktion - Erg-O-Lift 300 - 2130 x 1560 mm 37, 220
- Höhenverstellbarer Tisch mit Neigungsfunktion - 1800x1000 mm - Erg-O-Let 312 38, 220
- Höhenverstellbarer Tisch mit Neigungsfunktion - 2100x1000 mm - Erg-O-Lift 300 36, 163, 218, 229, 256
- Höhenverstellbarer Tisch mit Neigungsfunktion - 4000x750mm - Erg-O-Lift 300 35, 218
- Höhenverstellbarer Tisch mit Neigungsfunktion - Erg-O-Let 312 - 1000x600mm 34, 162, 217
- Höhenverstellbarer Tisch mit Rollen - 2400x750 mm - Erg-O-Let 310 28, 164, 230
- Höhenverstellbarer Tisch mit Schublade - Duo-Let 3070 26
- Höhenverstellbares Abfallregal - Modell 1 80
- Höhenverstellbares Abfallregal - Modell 2 80
- Höhenverstellbares Abfallregal mit Deckel - Modell 4 81, 249, 272

I

- Industrieller Kaffeeschrank - 440 x 650 x 945 mm 3
- Industrieller Kaffeeschrank - 860 x 560 x 850 mm 4

K

- Kabelwagen mit Grundplatte 56, 221
- Kartonwagen mit 5 Aufhängern - 600 x 550 x 940 mm 63
- Katafalk 2080x700x500-900mm 51, 268

Katze für C-Profil 22mm - Doppelrad 144
Katze für C-Profil 22mm - einzelnes Rad 145
Klebeband / Liner Ständer 198
Kleiderständer auf Nivellierfuß mit 2 Kleiderstangen - Modell 3 15, 89
Kleiner Ausziehtisch - 600 x 400 x 900 mm 47, 248
Kleiner Gitterkäfig 105, 250, 277
Kleiner Kommissionierwagen 69, 230
Kleiner Rollcontainer 110, 283
Klemmhalter für Papier - für Whiteboard 137
Knöchelablage aus rostfreiem Stahl 1,5 mm lasergeschnitten 175
Kommissionierbox 250x148x130 (DxBxH) grau 133
Kommissionierbox 300x115x100 (DxBxH) blau 139
Kommissionierbox 300x230x150 (DxBxH) grau 138
Kommissionierwagen mit 4 Etagen - 1270x660x1700 mm 71
Kommissionierwagen mit 6 Fächern - 760x450x1400 mm 70, 234
Kommissionierwagen mit 9 Fächern - 1080x450x1400 mm 70, 234, 282
Kommissionierwagen mit Akku und Hebe-/Senkfunktion - 960 x 650 mm 68
Kommissionierwagen mit Federn - 850x450x800 mm 71, 242
Kommissionierwagen mit Hebebank 69, 154, 265
Korbwagen mit 15 Körben - 1440x600x1750mm 74, 275
Kragarmregal auf Rädern 93

L

LA31 250mm 12V Linak Antrieb 118
LA31 300mm 12V Linak Antrieb 119
LA31 400mm 12V Linak Antrieb vip 117
LA31 450mm 12V Linak Antriebsbein 120
Lagerregal auf Rädern - 1250x800x1700 mm 95, 226, 251
Lagerregal mit 4 Fächern - 900x555x1500mm 62, 240, 261
Lagerwagen - 1015x660x1700mm - U100 62
Lagerwagen mit verstellbarem Fach 61, 233, 257
Lastenwagen 58, 282
Linak Antrieb DL12 Säule 116
Linak Bluetooth-Dongle 121
Linak Lithium Batterie 2.15Ah/52Wh 24V DC 124
Linak Lithium-Akku 2,85 Ah 25,3-25,7V DC 125

M

Mappenhalter - 320x145x250 mm grau R7004 138
Maschinenschuh Ø55 schwarz 33-D55M10x30 1 180
Modul Treppe / Leiter KIEFEL KMD 155, 241
Modulare Workstation 4, 21
Monitorhalter mit Arm - für Rückensäule 141
Montageplatte für Fernsteuerung mit Magnet Linak 207
Montagesatz M8 mit Feder für die hintere Säule 146
Montagestation auf Rädern mit Kabelhaltern und Hebe-/Senkfunktion 56, 221
Montagewinkel für Hubsäule Linak DL2 169
Motorkabel 0,2m Linak 123
Motorkabel 0,5m Linak 124
Motorkabel 1,55m Linak 122
Motorkabel 1.0m Linak 117
Multifunktionaler Etikettierwagen 189
Möbelwagen mit Spanngurten 18, 50, 232

N

Netzwerkkabel 0,3m 8-polig RJ45 Linak 122

O

Open-Front-Rollcontainer 109, 284

Open-Side-Rollcontainer 108, 225

P

Packstation 97, 155, 235

Packständer mit Taschenhalter auf Rädern 97, 239

Packtisch auf Rädern - flexible und robuste Werkbank 44, 166, 236

Packtischgestell - robuster und mobiler Arbeitsplatz 44, 242

Perforiertes Blech 9x9mm Löcher 7% Luft 202

Platte 20mm 600x110mm 174, 177

Platte 20mm 600x310mm 172

Platte 2mm 555x325mm 197

Platte 3mm 555x465 200

Platte 5mm 75x75mm Auflage 180

Platte aus rostfreiem Stahl 3x1000x2000mm 203

Platte für Neigung mit Löchern 5mm 185

Platte für Positionsanschlag 182

Platte in 10mm. 103x270mm 207

Plattenlift - Erg-O-Lift 300 156

POM-Rolle mit Kugellager 187, 190

Positionierbolzen ohne Anschlag M12x1,5 Gewinde 177

Profilführung aus Edelstahl 1.5x25x25x600mm 208

Profilführung aus Edelstahl 1.5x25x25x608mm 205

Profilführung aus Edelstahl 1.5x25x50x100mm 210

Profilrohr 25x25x1,5 Edelstahl gebürstet 195

Q

Querlenker 700 mm R7004 135

R

Randstreifen schwarz, Klemmbreite von 1-2mm 201

Regalwagen für große Bauteile 95, 252

Regalwagen mit 3 Etagen - 1200x600x1450mm 61

Rollbarer Tisch mit 2 Ablagen - 080R11 - Modell 1 17, 99, 224, 248

Rollbarer Tisch mit 3 Ablagen - 1000x500x1000mm - 088R20 100, 231, 257

Rollbarer Tisch mit Schleifenrand - 089R21S 101, 237, 259

Rollbarer Tisch mit Schubstange - 080R11 - Modell 2 99, 223, 249

Rollcontainer mit 2 Fächern 107, 224, 250, 279

Rollcontainer mit abklappbarer Front 107, 279

Rollen Ø100 UER 100x34-Ø12 - lose 130

Rollenaufgewagen 66, 258

Rollstand Flex 86, 153, 228

Rollstand Flex Einzel 153, 255

Rollständer komplett - 1350 mm Kern 184

Rolltisch aus Edelstahl mit Schiebestange - 600x400mm 186

Rolltisch mit hoher Wackelkante - mit Filz bezogen 102, 236

Rolltisch mit Wackelkante - 084R15 101, 237, 262

Rostfreies Stahlblech 1.5x1000x2000mm 200

Rundstahl Ø8 rostfrei kaltgezogen geschliffen 198

Rückenlehne grau - 1446x25x50x2 mm R7004 143

S

Scharnierhalterung aus Edelstahl für Regalböden. 165x305mm. Regaljunge 192

Scharnierschloss - Zunge 45x16x8 mm 142

Scheibe mit Löchern Ø130x5mm 194

Schneiden Sie die Halterungsplatte in 10mm 205

Schrankwagen - 1230 x 630 x 1250 mm 3, 267

Schubladenelement 3x100mm mit Aufhängung 204

Schürze für Katafalk 2080x700 171

Sitz-Steh-Tisch mit Kippfunktion - Erg-O-Let 310 - Modell 1 9, 31, 212

Sitz-Steh-Tisch mit Kippfunktion - Erg-O-Let 310 - Modell 2 9, 31, 212

Sitz-Steh-Tisch mit Kippfunktion - Erg-O-Let 310 - Modell 3 10, 32, 213

Sitz-Steh-Tisch mit Kippfunktion - Erg-O-Let 310 - Modell 4 10, 32, 213

Sitz-Steh-Tisch mit Kippfunktion - Erg-O-Lift 300 - Modell 1 11, 33, 161, 214

Stahlregal 670x300 mm R7004 145

Stahlregal 900x300 mm R7004 144

Stahlregal grau R7004 670x210 mm mit Endplatten 140

Stahlregal grau R7004 900x210 mm mit Endplatten 134

Steuergerät Linak CBD6S 2 Kanäle 200W 125

Steuerung für Linak 1 ref. m/Speicher 121

Steuerung für Linak auf/ab DPF1K00 115

Steuerung für Linak auf/ab wasserdicht TP1 115

Steuerung für Linak up/down 2 ref. u/memory 126

Stifthalter - Set 139

Stopfen Ø36xM16-25 Stahl 235 Übergröße 192

Ständer für Aufwickler 50, 156, 243

Ständer für Schutzhelme - 2-teilig - 780 x 470 x 1600 mm 85, 226

Ständer für Schutzhelme - mit Wandhalterung - 250 x 230 x 1200 mm 85, 227, 253, 265

T

Tastatur- und Monitorhalterung mit Arm - für Rückensäule 135

Tastaturhalter mit Arm - für hintere Säule 141

Tente-Räder Ø160 mit Bremsen 3470UFP160P63 131

Tente-Räder Ø200 mit Bremsen 3470UFP200P63 131

Tente-Räder Ø50 mit Bremse 2475PI050P30-11 mittig montiert 129

Textilwagen - Großes Modell 168

Textilwagen Klein 73, 274

Textilwagen mit klappbarem Griff 178

Transportkäfig 170

Transportkäfig 1300x1220x840mm 112, 278

Transportkäfig für Gasflaschen 112, 278

V

Verschiedene gekaufte Artikel 199

Verstärkung für Pos-Anschlag 5x20mm 188

W

Waageblock für C-Profil 0,6-1,5 kg 136

Wagen für Karton - 600x400x940mm 60, 232, 281

Wanne 85 Liter weiß 80x55x33cm 193

Wannenwagen mit Schubbügel 54, 266

Welle Ø25 x 132mm 169

Werkbank / QA-Station 21, 259
Werkzeugtafel 480x670 mm R7024 133
Werkzeugtafel 480x900 mm R7024 146
Werkzeugtafel auf Rädern 84, 216
Werkzeugtafelhaken-Set 24 Teile 136
Werkzeugwagen mit Hebebank 52, 158, 262

Z

Zeltrollen Ø160 feststehend 3478UFP160P63 195
Zeltrollen Ø160 m/Bremsen 3477UFP160P63 129
Zeltrollen Ø200 feststehend 3478UFP200P63 130

Ø

Ø150 - Schwenkbarer PNP (weiches Rad) - Tente 2477 128
Ø150 - Schwenkbarer PNP mit Bremsen (weiche Räder) - Tente 2470 128
Ø60x2 Präzisionsgeschweißtes Stahlrohr 176