

JAS | Produktion- og
Procesoptimering

Produktkatalog 2026

TABLE OF CONTENTS

Standardprodukte	3
Werkbänke	4
Kleiderbügelständer	11
Wagen	14
Tische	16
Workstations	17
Höhenverstellbare Tische	19
Höhenverstellbare Werkbänke	27
Hebetische	36
Packtische	40
Extraktion Tabellen	42
Transportwagen	45
Andere Trolleys	46
Faltenbalg-Wagen	50
Kabelfahrwerke	52
Ladewagen	54
Lagerwagen	56
Blechkarren	61
Kommissionierwagen	64
Textil-Wagen	69
Halterungen & Gestelle	72
A-Rahmen	73
Abfalleimer	76
Andere Stände	80
Kleiderständer	85
Abzweigregale	90
Lagerregale	92
Verpackungsgestelle	94
Tischwagen	96
Transportkäfige & Gitterwagen	101
Käfige aus Mesh	102
Rollcontainer	104
Transportkäfige	109
Zubehör	111

Linak Zubehör	112
TENTE Räder	125
Zubehör für höhenverstellbaren Tisch	130
Edelstahlprodukte	145
Sonderprodukte	150
ESD-Produkte	158
Undefiniert	165
Installation der Schalttafel	209
Lager & Logistik	220
Artikel auf Lager	242
Produktion & Montage	244
Gesundheitssektor	262
Textilindustrie	268
Transport	274



STANDARDPRODUKTE

WERKBÄNKE

HÖHENVERSTELLBARER TISCH - DUO-LET 3070 - MODELL 1



Größen	1600x800mm, 1800x800mm, 2000x800mm
ca. vægt	50kg
Hubkraft	200kg
Tischplatte	15 mm Birkensperrholz Film/Folie, Laminat- Arbeitsplatte 22mm (ABS- Kante)
Hebesäulen	2 Stück DL6 - 650 slg.

[Læs blot](#)

Artikelnummer: 0101305005

ABSENTISCH MIT AUFBAU - DUO-LET 3070 - MODELL 2



Größen	1600x800mm, 1800x800mm, 2000x800mm
ca. vægt	70kg
Hubkraft	400kg
Hebesäulen	4 Stück DL6 - 650 slg.
Tischplatte	15 mm Birkensperrholz Film/Folie, Laminat- Arbeitsplatte 22mm (ABS- Kante)

[Læs blot](#)

Artikelnummer: 0101305003-2



ABSENKTISCH MIT AUFBAU - DUO-LET 3070 - MODELL 3

Größen	1600x800mm, 1800x800mm, 2000x800mm
ca. vægt	75kg
Hubkraft	400kg
Tischplatte	15 mm Birkenperrholz Film/Folie, Laminat- Arbeitsplatte 22mm (ABS- Kante)
Hebesäulen	4 Stück DL6 – 650 slg.

[Læs bloß](#)

Artikelnummer: 0101305003-3



ABSENKTISCH MIT AUFBAU - DUO-LET 3070 - MODELL 4

Größen	1600x800mm, 1800x800mm, 2000x800mm
ca. vægt	100kg
Hubkraft	400kg
Hebesäulen	4 Stück DL6 – 650 slg.
Tischplatte	15 mm Birkenperrholz Film/Folie, Laminat- Arbeitsplatte 22mm (ABS- Kante)

[Læs bloß](#)

Artikelnummer: 0101305003-4

SITZ-STEHTISCH MIT KIPPFUNKTION - ERG-O-LET 310 - MODELL 1



Größen	1600x800mm, 1800x800mm, 2000x800mm
ca. vægt	105kg
Hubkraft	400kg
Hebesäulen	2 Stk. LA31 – 450 slg. 1 Stk. Kippantrieb 400 slg.
Vip-Funktion	Bis zu 80°.
Frontkant	50 mm über dem Rahmen – Verschraubt, abnehmbar.
Tischplatte	15 mm Birkenperrholz Film/Folie, Laminat- Arbeitsplatte 22mm (ABS- Kante)
Maximale Kippkapazität	200kg pro Kippantrieb

[Læs blø](#)

Artikelnummer: 104310003-1

SITZ-STEHTISCH MIT KIPPFUNKTION - ERG-O-LET 310 - MODELL 2



Größen	1600x800mm, 1800x800mm, 2000x800mm
ca. vægt	110kg
Hubkraft	400kg
Tischplatte	15 mm Birkenperrholz Film/Folie, Laminat- Arbeitsplatte 22mm (ABS- Kante)
Vip-Funktion	Bis zu 80°.
Hebesäulen	2 Stk. LA31 – 450 slg. 1 Stk. Kippantrieb 400 slg.
Frontkant	50 mm über dem Rahmen – Verschraubt, abnehmbar.
Hjul	Ø75
Maximale Kippkapazität	200kg pro Antrieb

[Læs blø](#)

Artikelnummer: 104310003-2



SITZ-STEHTISCH MIT KIPPFUNKTION - ERG-O-LET 310 - MODELL 3

Größen	1600x800mm, 1800x800mm, 2000x800mm
ca. vægt	112kg
Hubkraft	400kg
Hebesäulen	2 Stk. LA31 – 450 slg. 1 Stk. Kippantrieb 400 slg.
Hjul	Ø75
Tischplatte	15 mm Birkensperrholz Film/Folie, Laminat- Arbeitsplatte 22mm (ABS- Kante)
Frontkant	50 mm über dem Rahmen – Verschraubt, abnehmbar.
Maximale Kippkapazität	200kg pro Kippantrieb

[Læs blot](#)

Artikelnummer: 104310003-3



SITZ-STEHTISCH MIT KIPPFUNKTION - ERG-O-LET 310 - MODELL 4

Größen	1600x800mm, 1800x800mm, 2000x800mm
ca. vægt	120kg
Hubkraft	400kg
Hebesäulen	2 Stk. LA31 – 450 slg. 1 Stk. Kippantrieb 400 slg.
Vip-Funktion	Bis zu 80°.
Frontkant	50 mm über dem Rahmen – Verschraubt, abnehmbar.
Hjul	Ø75
Tischplatte	15 mm Birkensperrholz Film/Folie, Laminat- Arbeitsplatte 22mm (ABS- Kante)
Überhang der Kabelhalterung	2x400mm
Påbygningsramme	für Aufbauten
Maximale Kippkapazität	200kg pro Kippantrieb

[Læs blot](#)

Artikelnummer: 104310003-4

SITZ-STEHT-TISCH MIT KIPPFUNKTION - ERG-O- LIFT 300 - MODELL 1



Größen	1600x800mm, 1800x800mm, 2000x800mm
ca. vægt	125kg
Hubkraft	400kg
Tischplatte	15 mm Birkenperrholz Film/Folie
Maximale Kippkapazität	200kg pro Kippantrieb
Vip-Funktion	Bis zu 80°.
Hebesäulen	2 DL2 – 500 slg (heben/senken), 2 LA31 – 400 slg.
Frontkant	50 mm über dem Rahmen – verschraubt
Betrieb	Phasenmontierter und handgehaltener Bluetooth- Betrieb

[Læs bloß](#)

Artikelnummer: 0104300002

HÖHENVERSTELLBARER TISCH MIT KIPPFUNKTION - ERG-O-LIFT 300 - MODELL 2



Größen	1600x800mm, 1800x800mm, 2000x800mm
ca. vægt	125kg
Hubkraft	400kg
Maximale Kippkapazität	200kg pro Kippantrieb
Vip-Funktion	Bis zu 80°.
Tischplatte	15 mm Birkenperrholz Film/Folie
Hebesäulen	2 DL2 – 500 slg (heben/senken), 2 LA31 – 400 slg.
Hjul	4 x Ø100 Lenkrollen mit Bremsen

[Læs bloß](#)

Artikelnummer: 0104300002-2



HÖHENVERSTELLBARER TISCH - ERG-O-LITE

Größen	1600x800mm, 1800x800mm, 2000x800mm
ca. vægt	46kg
Tischplatte	15 mm Birkenperrholz Film/Folie, Laminat- Arbeitsplatte 22mm (ABS- Kante)
Hubkraft	160kg
Hebesäulen	2 Stück DL6 – 650 slg.

[Læs blø](#)

Artikelnummer: 0202000050-1

KLEIDERBÜGELSTÄNDER

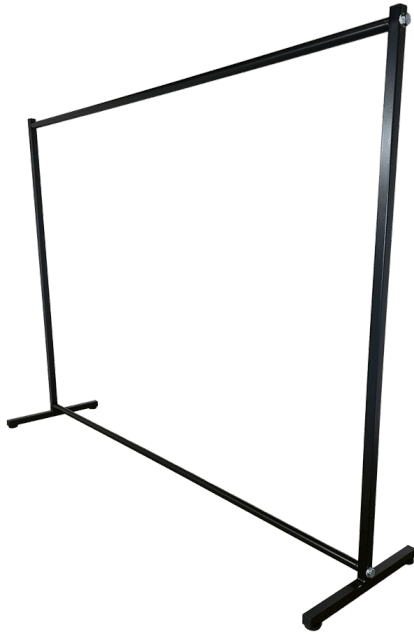

HÄNGESTÄNDER AUF NIVELLERSCHUH - MODELL 1

Größen 1500x500x1600mm,
2000x500x1600mm

ca. vægt
Maximale Belastung 100kg pro Aufhängestange
Aufhängerstange Ø30

[Læs blot](#)

Artikelnummer: 1804003001-1



KLEIDERSTÄNDER AUF RÄDERN - MODELL 2

Größen 1500x500x1600mm,
2000x500x1600mm

ca. vægt 9kg
Maximale Belastung 100kg pro Aufhängestange
Aufhängerstange Ø30
Hjul Ø100

[Læs blot](#)

Artikelnummer: 1804003001



KLEIDERSTÄNDER AUF NIVELLIERFUSS MIT 2 KLEIDERSTANGEN - MODELL 3

Größen	1500x500x1600mm, 2000x500x1600mm
ca. vægt	12.3kg
Maximale Belastung	100kg pro Aufhängestange
Aufhängerstange	Ø30x2

[Læs blot](#)

Artikelnummer: 18040030014-1



KLEIDERSTÄNDER AUF RÄDERN MIT 2 KLEIDERSTANGEN - MODELL 4

Größen	1500x500x1600mm, 2000x500x1600mm
ca. vægt	10.5kg
Maximale Belastung	100kg pro Aufhängestange
Aufhängerstange	2x Ø30x2
Hjul	Ø100

[Læs blot](#)

Artikelnummer: 18040030014

WAGEN



ROLLBARER TISCH MIT 2 ABLAGEN - 080R11 - MODELL 1

Größen	500x400x900 mm, 1200x600x900 mm, 900x550x900 mm
ca. vægt	20kg
Maximale Belastung	200kg
Höhe bis zum ersten Regalboden	210mm
Höhe für das 2. Regal	900mm
Regalbrett	16mm Melamin
Hjul	Ø100, Ø75

[Læs blot](#)

Artikelnummer: 080R11



BATTERIE-PFLUGWAGEN - 1220X600X1050 MM

Größen	1220x600x1050mm
ca. vægt	100kg
Maximale Belastung	400kg
Akku	100 Ah Blei-Gel-Batterie, 1000-Watt-USV- Wechselrichter
Verbindungsoptionen	Schuko-Steckdose mit 6 Ausgängen
Regalbrett	16mm Melamin
Hjul	Ø125

[Læs blot](#)

Artikelnummer: 0309003002



TISCHE



WORKSTATIONS



WERKBANK / QA-STATION

Größen	1600x800x800mm
ca. vægt	266kg
Maximale Belastung	400kg
Regalbrett	10mm Melamin
Tischplatte	24mm Laminat

[Læs blot](#)

Artikelnummer: 1200000117



HÖHENVERSTELLBARE TISCHE

HÖHENVERSTELLBARER TISCH - DUO-LET 3070 - MODELL 1



Größen	1600x800mm, 1800x800mm, 2000x800mm
ca. vægt	50kg
Hubkraft	200kg
Tischplatte	15 mm Birkenperrholz Film/Folie, Laminat- Arbeitsplatte 22mm (ABS- Kante)
Hebesäulen	2 Stück DL6 - 650 slg.

[Læs blot](#)

Artikelnummer: 0101305005

ABSENTISCH MIT AUFBAU - DUO-LET 3070 - MODELL 2



Größen	1600x800mm, 1800x800mm, 2000x800mm
ca. vægt	70kg
Hubkraft	400kg
Hebesäulen	4 Stück DL6 - 650 slg.
Tischplatte	15 mm Birkenperrholz Film/Folie, Laminat- Arbeitsplatte 22mm (ABS- Kante)

[Læs blot](#)

Artikelnummer: 0101305003-2



ABSENKTISCH MIT AUFBAU - DUO-LET 3070 - MODELL 3

Größen	1600x800mm, 1800x800mm, 2000x800mm
ca. vægt	75kg
Hubkraft	400kg
Tischplatte	15 mm Birkenperrholz Film/Folie, Laminat- Arbeitsplatte 22mm (ABS- Kante)
Hebesäulen	4 Stück DL6 – 650 slg.

[Læs bloß](#)

Artikelnummer: 0101305003-3



ABSENKTISCH MIT AUFBAU - DUO-LET 3070 - MODELL 4

Größen	1600x800mm, 1800x800mm, 2000x800mm
ca. vægt	100kg
Hubkraft	400kg
Hebesäulen	4 Stück DL6 – 650 slg.
Tischplatte	15 mm Birkenperrholz Film/Folie, Laminat- Arbeitsplatte 22mm (ABS- Kante)

[Læs bloß](#)

Artikelnummer: 0101305003-4

HÖHENVERSTELLBARER TISCH - ERG-O-LIFT 300 - MODELL 1

Größen	1600x800mm, 1800x800mm, 2000x800mm, 2500x800mm
ca. vægt	135kg
Hubkraft	400kg
Tischplatte	50mm Ablagetischplatte
Hebesäulen	2 Stück DL2 - 500kg (Heben/Senken)

[Læs blot](#)

Artikelnummer: 0101300006



ABSENKTISCH MIT AUFBAU - ERG-O-LIFT 300 - MODELL 2

Größen	1600x800mm, 1800x800mm, 2000x800mm, 2500x800mm
ca. vægt	165kg
Hubkraft	400kg
Tischplatte	50mm Ablagetischplatte
Hebesäulen	2 Stück DL2 - 500kg (Heben/Senken)

[Læs blot](#)

Artikelnummer: 0101300003





HÖHENVERSTELLBARER TISCH MIT SCHUBLADE - DUO-LET 3070

Größen	1600x800mm, 1800x800mm, 2000x800mm
ca. vægt	80kg
Hubkraft	400kg
Hebesäulen	4 Stück DL6 – 650 slg.
Tischplatte	15 mm Birkenperrholz Film/Folie, Laminat- Arbeitsplatte 22mm (ABS- Kante)
Schubladen	1 Schublade auf Schienen

[Læs blø](#)

Artikelnummer: N / A



HÖHENVERSTELLBARER TISCH MIT AUFBAUTEN UND SCHUBLADE - DUO-LET 3070

Größen	1600x800mm, 1800x800mm, 2000x800mm
ca. vægt	100kg
Hubkraft	400kg
Hebesäulen	4 Stück DL6 – 650 slg.
Tischplatte	15 mm Birkenperrholz Film/Folie, Laminat- Arbeitsplatte 22mm (ABS- Kante)
Schubladen	1 Schublade auf Schienen

[Læs blø](#)

Artikelnummer: 0101305002



HÖHENVERSTELLBARER TISCH - 1200X600MM - DUO-LET 3070

Größen	1200x600mm
ca. vægt	60kg
Hubkraft	200kg
Hebesäulen	2 Stück DL6 – 650 slg.

[Læs blot](#)

Artikelnummer: N / A

HÖHENVERSTELLBARER TISCH - DUO-LET 3070

Größen	1600x800mm, 1800x800mm, 2000x800mm
ca. vægt	75kg
Hubkraft	400kg
Hebesäulen	4 Stück DL6 – 650 slg.
Tischplatte	15 mm Birkenperrholz Film/Folie, Laminat- Arbeitsplatte 22mm (ABS- Kante)

[Læs blot](#)

Artikelnummer: N / A



HÖHENVERSTELLBARER TISCH - ERG-O-LITE



Größen	1600x800mm, 1800x800mm, 2000x800mm
ca. vægt Tischplatte	46kg 15 mm Birkensperrholz Film/Folie, Laminat- Arbeitsplatte 22mm (ABS- Kante)
Hubkraft Hebesäulen	160kg 2 Stück DL6 – 650 slg.

[Læs bloß](#)

Artikelnummer: 0202000050-1

HÖHENVERSTELLBARER TISCH MIT ROLLEN - 2400X750 MM - ERG-O-LET 310



Größen	2400x750mm
ca. vægt	80kg
Maximale Belastung	400kg
Aktor	2Stück LA 31 – 450 Stk.
Vorbereitet für Hjul	Montage von Blechteilen Ø100

[Læs bloß](#)

Artikelnummer: N / A



HÖHENVERSTELLBARER TISCH AUS EDELSTAHL AUF ROLLEN - 1500X600 MM - ERG-O-LET 312 - IPX6

Größen	1500x600x700-1000mm
ca. vægt	75kg
Hubkraft	275kg
Hjul	Ø125
Geeignet für die Lebensmittelindustrie	✓

[Læs bloß](#)

Artikelnummer: 0101312002

Preis: ab 3.763,50 €

HÖHENVERSTELLBARER TISCH AUS EDELSTAHL - ERG-O-LET 310 - 1600X700 MM



Größen	1600x700x720-1170mm
ca. vægt	130kg
Tischplatte	16mm PA-Platte mit 3mm Edelstahlplatte
Regalbrett	16mm PA-Platte mit 3mm Edelstahlplatte
Hebesäulen	2Stück LA31 - 450 slg.
Hubkraft	400kg
Hjul	4 TENTE 75 schwenkbar 2 mit Bremse, 2 ohne Bremse

[Læs bloß](#)

Artikelnummer: 0102003008

Preis: ab 4.920,50 €



HÖHENVERSTELLBARE WERKBÄNKE

SITZ-STEHTISCH MIT KIPPFUNKTION - ERG-O-LET 310 - MODELL 1



Größen	1600x800mm, 1800x800mm, 2000x800mm
ca. vægt	105kg
Hubkraft	400kg
Hebesäulen	2 Stk. LA31 – 450 slg. 1 Stk. Kippantrieb 400 slg.
Vip-Funktion	Bis zu 80°.
Frontkant	50 mm über dem Rahmen – Verschraubt, abnehmbar.
Tischplatte	15 mm Birkenperrholz Film/Folie, Laminat- Arbeitsplatte 22mm (ABS- Kante)
Maximale Kippkapazität	200kg pro Kippantrieb

[Læs bløf](#)

Artikelnummer: 104310003-1

SITZ-STEHTISCH MIT KIPPFUNKTION - ERG-O-LET 310 - MODELL 2



Größen	1600x800mm, 1800x800mm, 2000x800mm
ca. vægt	110kg
Hubkraft	400kg
Tischplatte	15 mm Birkenperrholz Film/Folie, Laminat- Arbeitsplatte 22mm (ABS- Kante)
Vip-Funktion	Bis zu 80°.
Hebesäulen	2 Stk. LA31 – 450 slg. 1 Stk. Kippantrieb 400 slg.
Frontkant	50 mm über dem Rahmen – Verschraubt, abnehmbar.
Hjul	Ø75
Maximale Kippkapazität	200kg pro Antrieb

[Læs bløf](#)

Artikelnummer: 104310003-2



SITZ-STEHTISCH MIT KIPPFUNKTION - ERG-O-LET 310 - MODELL 3

Größen	1600x800mm, 1800x800mm, 2000x800mm
ca. vægt	112kg
Hubkraft	400kg
Hebesäulen	2 Stk. LA31 – 450 slg. 1 Stk. Kippantrieb 400 slg.
Hjul	Ø75
Tischplatte	15 mm Birkensperrholz Film/Folie, Laminat- Arbeitsplatte 22mm (ABS- Kante)
Frontkant	50 mm über dem Rahmen – Verschraubt, abnehmbar.
Maximale Kippkapazität	200kg pro Kippantrieb

[Læs blot](#)

Artikelnummer: 104310003-3



SITZ-STEHTISCH MIT KIPPFUNKTION - ERG-O-LET 310 - MODELL 4

Größen	1600x800mm, 1800x800mm, 2000x800mm
ca. vægt	120kg
Hubkraft	400kg
Hebesäulen	2 Stk. LA31 – 450 slg. 1 Stk. Kippantrieb 400 slg.
Vip-Funktion	Bis zu 80°.
Frontkant	50 mm über dem Rahmen – Verschraubt, abnehmbar.
Hjul	Ø75
Tischplatte	15 mm Birkensperrholz Film/Folie, Laminat- Arbeitsplatte 22mm (ABS- Kante)
Überhang der Kabelhalterung	2x400mm
Påbygningsramme	für Aufbauten
Maximale Kippkapazität	200kg pro Kippantrieb

[Læs blot](#)

Artikelnummer: 104310003-4

SITZ-STEHT-TISCH MIT KIPPFUNKTION - ERG-O- LIFT 300 - MODELL 1



Größen	1600x800mm, 1800x800mm, 2000x800mm
ca. vægt	125kg
Hubkraft	400kg
Tischplatte	15 mm Birkenperrholz Film/Folie
Maximale Kippkapazität	200kg pro Kippantrieb
Vip-Funktion	Bis zu 80°.
Hebesäulen	2 DL2 – 500 slg (heben/senken), 2 LA31 – 400 slg.
Frontkant	50 mm über dem Rahmen – verschraubt
Betrieb	Phasenmontierter und handgehaltener Bluetooth- Betrieb

[Læs bloß](#)

Artikelnummer: 0104300002

HÖHENVERSTELLBARER TISCH MIT KIPPFUNKTION - ERG-O-LIFT 300 - MODELL 2



Größen	1600x800mm, 1800x800mm, 2000x800mm
ca. vægt	125kg
Hubkraft	400kg
Maximale Kippkapazität	200kg pro Kippantrieb
Vip-Funktion	Bis zu 80°.
Tischplatte	15 mm Birkenperrholz Film/Folie
Hebesäulen	2 DL2 – 500 slg (heben/senken), 2 LA31 – 400 slg.
Hjul	4 x Ø100 Lenkrollen mit Bremsen

[Læs bloß](#)

Artikelnummer: 0104300002-2



HÖHENVERSTELLBARER TISCH MIT NEIGEFUNKTION - ERG-O-LIFT 300 - 2100X1560MM

Größen	2100x1560mm
Hubkraft	300kg
Tischplatte	15 mm Birkensterrholz Film/Folie
Hebesäulen	2 Stück DL2 - 500 slg - 3 Stück LA31 Kippantrieb - 400 slg.
Vip-Funktion	Bis zu 80°.
Hjul	4 x Ø100 Lenkrollen mit Bremsen
Maximale Kippkapazität	300kg

[Læs blø](#)

Artikelnummer: S110524

Preis: ab 6.467,50 €



HÖHENVERSTELLBARER TISCH MIT NEIGUNGSFUNKTION - ERG- O-LET 312 - 1000X600MM

Größen	1000x600x935-1385mm
ca. vægt	55kg
Hubkraft	200kg
Tischplatte	15 mm Birkensterrholz Film/Folie
Vip-Funktion	Bis zu 80°.
Frontkant	150 mm über der Arbeitsplatte
Maximale Kippkapazität	200kg pro Kippantrieb

[Læs blø](#)

Artikelnummer: 0102312002



HÖHENVERSTELLBARER TISCH MIT NEIGEFUNKTION - 900X600MM - DUO-LET 3070

Größen	900x600x720-1370mm
ca. vægt	40kg
Hubkraft	50kg
Hjul	Ø100
Vip-Funktion	Bis zu 80°.
Maximale Kippkapazität	50kg

[Læs blot](#)

Artikelnummer: N / A

HÖHENVERSTELLBARER TISCH MIT NEIGUNGSFUNKTION - 4000X750MM - ERG-O-LIFT 300

Größen	4000x750x800-1300mm
ca. vægt	350kg
Hubkraft	400kg
Tischplatte	15 mm Birkenperrholz Film/Folie
Frontkant	50 mm über der Arbeitsplatte
Vip-Funktion	Bis zu 80°.
Rülleskinner	5 Teile, die unter der Arbeitsplatte angehoben/abgesenkt werden können
Gasdæmpere	2 Stück - 500 slg.
Hebesäulen	2 DL2 - 500 slg (Heben/Senken), 4 LA31 - 250 slg (Kippen), 4 Baselift - 100 slg (Rollenbahnen)
Maximale Kippkapazität	400kg

[Læs blot](#)

Artikelnummer: S110423

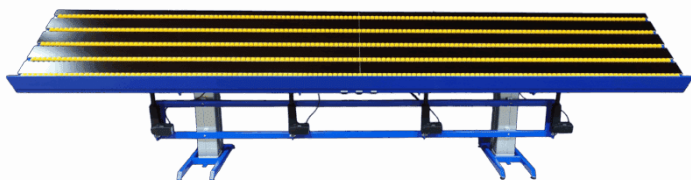



HÖHENVERSTELLBARER TISCH MIT NEIGUNGSFUNKTION - 2100X1000 MM - ERG-O- LIFT 300

Größen	2100x1000x700-1000mm
ca. vægt	150kg
Hubkraft	400kg
Tischplatte	15 mm Birkensperrholz Film/Folie
Vip-Funktion	2 separate Neigungsfunktionen
Maximale Kippkapazität	200kg pro Kippantrieb

[Læs blot](#)

Artikelnummer: N / A



ERG-O-LIFT 300 - DOPPELTES VIP

Größen	2500x1000mm
ca. vægt	180kg
Hubkraft	400kg
Tischplatte	15 mm Birkensperrholz Film/Folie
Hebesäulen	2 Stück DL2 - 500 slg. 4 Stück LA31 - 400 slg.
Maximale Kippkapazität	400kg

[Læs blot](#)

Artikelnummer: EOL300-DV



ERG-O-LIFT 300 - FLEX

Größen	1180x1880x760mm
ca. vægt	50kg
Maximale Belastung	200kg
Tischplatte	15 mm Birkensperrholz Film/Folie
Hjul	Ø100
Maximale Kippkapazität	200kg
Vip-Funktion	Bis zu 80°.

[Læs blø](#)

Artikelnummer: EOL300-FLEX



HÖHENVERSTELLBARER TISCH MIT NEIGEFUNKTION - ERG-O-LIFT 300 - 2130 X 1560 MM

Größen	2130 x 1560 mm
Hubkraft	300kg
Hebesäulen	2 Stück DL2 - 500 slg - 3 Stück LA31 Kippantrieb - 400 slg.
Vip-Funktion	Bis zu 80°.
Maximale Kippkapazität	300kg
Hjul	4 x Ø100 Lenkrollen mit Bremsen

[Læs blø](#)

Artikelnummer: S110524-A



HÖHENVERSTELLBARER TISCH MIT NEIGUNGSFUNKTION - 1800X1000 MM - ERG-O-LET 312

Größen	1800 x 1000 mm
ca. vægt	105kg
Hubkraft	400kg
Vip-Funktion	Bis zu 80°.
Hebesäulen	2 Stück LA 31 - 450 slg.
Vorbereitet für	Montage von Blechteilen
Maximale Kippkapazität	200kg pro Kippantrieb

[Læs blø](#)

Artikelnummer: N / A



HEBETISCHE



ERGONOMISCHER HUBTISCH ERG-O-LIFT 300 SINGLE | ELEKTRISCHER MONTAGETISCH

Größen	600/1200x600x800 mm
ca. vægt	70kg
Hubkraft	200kg
Tischplatte	16 mm MDF mit aufgeklebter gerillter Gummimatte - 1 Stück 600x600 mm, 2 Stück 600x300 mm
Faltbar	Seiten
Akku	Inklusive
Hebesäulen	1 DL2 - 500 Stück.
Hjul	Ø100

[Læs blot](#)

Artikelnummer: 102300002



HUBTISCH MIT NEIGUNG - LIFT-O-LET 120 SPECIAL

Größen	1200x800mm
ca. vægt	40kg
Hubkraft	120kg
Tischplatte	15 mm Birkenperrholz Film/Folie

[Læs blot](#)

Artikelnummer: N / A



HEBETISCH - 1100X600 MM

Größen	1100x600mm
ca. vægt	25kg
Hubkraft	50kg
Akku	mit Kontrollen
Tischplatte	10mm kompaktes Laminat
Hjul	Ø75

[Læs blot](#)

Artikelnummer: N / A



HEBETISCH AUS EDELSTAHL - 500X600 MM

Größen	500x600x650x650-1300mm
ca. vægt	42kg
Hubkraft	200kg
Hebesäulen	1 DL2 - 500 Stück.
Hjul	Ø100

[Læs blot](#)

Artikelnummer: N / A

HEBEBÜHNE - LIFT-O-LET 390 | ROBUST & ERGONOMISCH



Größen 1200x800x120-480mm
ca. vægt 55kg
Hubkraft 200kg

[Læs blot](#)

Artikelnummer: N / A



PACKTISCHE

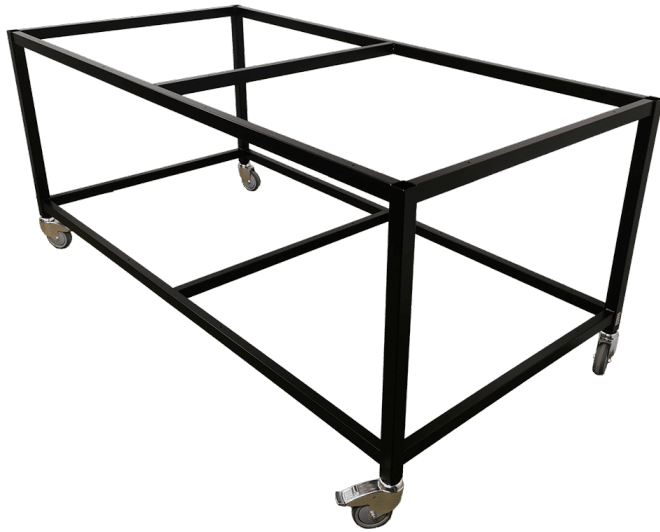

PACKTISCHGESTELL - ROBUSTER UND MOBILER ARBEITSPLATZ

Größen	2000x1000x840mm
ca. vægt	45kg
Maximale Belastung	400kg
Vorbereitet für Hjul	Montage von Blechteilen Ø100

[Læs blot](#)

Artikelnummer: N / A



PACKTISCH AUF RÄDERN - FLEXIBLE UND ROBUSTE WERKBANK

Größen	2000x750x700mm
ca. vægt	55kg
Tischplatte	15 mm Birkensperrholz Film/Folie
Hjul	Ø100

[Læs blot](#)

Artikelnummer: S110509



EXTRAKTION TABELLEN

ABSAUGTISCH MIT HÖHENVERSTELLUNG - ERG-O-LIFT 300



Größen	2500x800mm
ca. vægt	135kg
Hubkraft	400kg
Hebesäulen	2 Stück DL2 - 500kg (Heben/Senken)
Tischplatte	20x30 Latten aus Birke

[Læs blot](#)

Artikelnummer: 1003000037

Preis: ab 3.477,50 €

ABSAUGTISCH AUF RÄDERN - 2500X800X900 MM



Größen	2500x800x900mm
ca. vægt	100kg
Tischplatte	20x30 Latten aus Birke
Hjul	Ø160

[Læs blot](#)

Artikelnummer: 0106003001

Preis: ab 2.515,50 €



KLEINER EXTRAKTIONSTISCH - 650X450X900 MM

Größen	650x450x900mm
ca. vægt	24kg
Maximale Belastung	100kg
Tischplatte	20x30 Latten aus Birke
Hjul	Ø75

[Læs blot](#)

Artikelnummer: 403003001

Preis: ab 1.540,50 €



TRANSPORTWAGEN



ANDERE TROLLEYS



MÖBELWAGEN MIT SPANNGURTEN

Grundplatte	800x520mm
Rückenteil	900x360mm
ca. vægt	15kg
Maximale Belastung	100kg
Hjul	Ø100

[Læs blot](#)

Artikelnummer: S110024

Preis: ab 778,05 €



STÄNDER FÜR AUFWICKLER

Größen	800 x 800 x 1150 mm
ca. vægt	52 kg
Maximale Belastung	300kg
Hjul	Ø250 PVR

[Læs blot](#)

Artikelnummer: 1804010001



FASSWAGEN

[Læs blot](#)

Artikelnummer: N / A



KATAFALK 2080X700X500-900MM

Größen	2080x700x500-900mm
ca. vægt	150kg
Hubkraft	275kg
Rulleskiner	5x Ø60 Rollenschienen
Hjul	Ø125

[Læs blot](#)

Artikelnummer: 1009000002



WERKZEUGWAGEN MIT HEBEBANK

Größen	1000x750x975-1675mm
ca. vægt	225kg
Hubkraft	1000kg
Hjul	Extra stark
Akku	mit Kontrollen
Tischplatte	50 mm PE-HD Platte, mit Schlitzen für Werkzeuge.

Rulleskinner	
Elektrischer Antrieb	X

[Læs blø](#)

Artikelnummer: S110200-1-1



EDELSTAHL- OHRMARKENWAGEN - 1050 X 600 X 900 MM

Größen	1050x600x900mm
ca. vægt	55kg
Maximale Belastung	300kg
Hjul	Ø160
Geeignet für die Lebensmittelindustrie	✓

[Læs blø](#)

Artikelnummer: 086R13-A

Preis: ab 2.203,50 €



FALTENBALG-WAGEN



WANNENWAGEN MIT SCHUBBÜGEL

Größen	850x470x800mm
ca. vægt	15kg
Maximale Belastung	100kg
Wanne	800x530x300mm
Hjul	Ø100

[Læs blot](#)

Artikelnummer: 0902003003

Preis: ab 307,45 €



85-LITER-WANNENWAGEN

Größen	650x500x960mm
ca. vægt	14kg
Maximale Belastung	100kg
Hjul	Ø75

[Læs blot](#)

Artikelnummer: 090200300



KABELFAHRWERKE



KABELWAGEN MIT GRUNDPLATTE

Größen	1600x900x1800mm
ca. vægt	32kg
Maximale Belastung	200kg
Grundplatte	16mm Melamin
Hjul	Ø100

[Læs blot](#)

Artikelnummer: S110242



MONTAGESTATION AUF RÄDERN MIT KABELHALTERN UND HEBE- /SENKFUNKTION

Größen	1100 x 800 x 1850 mm
Hubkraft	250kg
Grundplatte	15 mm Birkensperrholz Film/Folie
Tischplatte	15 mm Birkensperrholz Film/Folie
Hjul	Ø100 schwenkbar mit Bremse

[Læs blot](#)

Artikelnummer: S110426



LADEWAGEN



LASTENWAGEN

Größen	1200x600x400mm
ca. vægt	40kg
Maximale Belastung	500kg
Grundplatte	15 mm Birkensperrholz Film/Folie
Hjul	Ø260

[Læs blot](#)

Artikelnummer: N / A



LAGERWAGEN



WAGEN FÜR KARTON - 600X400X940MM

Größen	600x400x940mm
ca. vægt	20kg
Maximale Belastung	200kg
Hjul	Ø100

[Læs blot](#)

Artikelnummer: N / A



GITTER-PACKWAGEN

Größen	1055x600x540mm
ca. vægt	50kg
Maximale Belastung	300kg
Grundplatte	15 mm Birkensperrholz
Hjul	Film/Folie Ø200

[Læs blot](#)

Artikelnummer: 0306003001

Preis: ab 752,05 €

LAGERWAGEN MIT VERSTELLBAREM FACH



Größen	1270x660mm
ca. vægt	40kg
Maximale Belastung	300kg
Höhe bis zum ersten Regalboden	250mm
Höhe für das 2. Regal	750-900mm
Regalbrett	16mm Melamin
Hjul	Ø160

[Læs blot](#)

Artikelnummer: 0301003007

Preis: ab 685,75 €

REGALWAGEN MIT 3 ETAGEN - 1200X600X1450MM



Größen	1200x600x1450mm
ca. vægt	65kg
Maximale Belastung	250kg
Hjul	Ø160

[Læs blot](#)

Artikelnummer: 1702003004



LAGERREGAL MIT 4 FÄCHERN - 900X555X1500MM

Größen	900x555x1500mm
ca. vægt	30kg
Maximale Belastung	200kg
Hjul	Ø100

[Læs blot](#)

Artikelnummer: N / A



LAGERWAGEN - 1015X660X1700MM - U100

Größen	1015 x 660 x 1700 mm
ca. vægt	45kg
Maximale Belastung	150kg
Hjul	4 Stk. Ø150 - Schwenkbare PNP-Rollen (weiche Räder) 2. mit Bremse 2. ohne Bremse

[Læs blot](#)

Artikelnummer: 0301003008

Preis: ab 1.039,35 €



KARTONWAGEN MIT 5 AUFHÄNGERN - 600 X 550 X 940 MM

Größen	600 x 550 x 940 mm
ca. vægt	30kg
Maximale Belastung	200kg
Aufhängerstange	1 Schiebestange, 4 abnehmbare Kleiderbügel

[Læs blot](#)

Artikelnummer: 0308000007



BLECHKARREN



DOPPELSEITIGER A-WAGEN

Größen	1270x800x1200mm
ca. vægt	90kg
Maximale Belastung	500kg
Hjul	Ø160

[Læs blot](#)

Artikelnummer: 2041020003

Preis: ab 1.266,85 €



GROSSER A-WAGEN

Größen	2000x800x1200mm
ca. vægt	180kg
Maximale Belastung	400kg
Hjul	Ø160

[Læs blot](#)

Artikelnummer: N / A



ROLLENAUFLAGEWAGEN

Größen	1200x800x442mm
ca. vægt	Ca. 70kg
Maximale Belastung	400kg
Hjul	Ø100
Kugeln ruller	
Rulleskiner	

[Læs blø](#)

Artikelnummer: S110438



KOMMISSIONIERWAGEN



BATTERIE-PFLUGWAGEN - 1220X600X1050 MM

Größen	1220x600x1050mm
ca. vægt	100kg
Maximale Belastung	400kg
Akku	100 Ah Blei-Gel-Batterie, 1000-Watt-USV- Wechselrichter
Verbindungsoptionen	Schuko-Steckdose mit 6 Ausgängen
Regalbrett	16mm Melamin
Hjul	Ø125

[Læs blot](#)

Artikelnummer: 0309003002



KOMMISSIONIERWAGEN MIT AKKU UND HEBE- /SENKFUNKTION - 960 X 650 MM

Größen	960 x 650 x 740-1400 mm
ca. vægt	100kg
Hubkraft	200kg
Akku	100-Ah-Blei-Gel-Batterie, 1000-Watt-USV- Wechselrichter
Regalbrett	18mm Birkensperrholz Film/Folie
Hjul	Ø125

[Læs blot](#)

Artikelnummer: 0309003001

Preis: ab 3.300,05 €



KOMMISSIONIERWAGEN MIT HEBEBANK

Größen	950x500x1300mm
ca. vægt	26kg
Maximale Belastung	75kg
Tablett	300x400x200mm
Hjul	Ø100

[Læs blot](#)

Artikelnummer: 0309003003

Preis: ab 1.487,85 €



KLEINER KOMMISSIONIERWAGEN

Größen	650x500x960mm
ca. vægt	20kg
Maximale Belastung	50kg
Tablet-Halterung	350x250mm
Erstklassig	Innenmaße: 490x350mm
Hjul	Ø100

[Læs blot](#)

Artikelnummer: 0306003002

Preis: ab 607,75 €



KOMMISSIONIERWAGEN MIT 9 FÄCHERN - 1080X450X1400 MM

Größen	1080x450x1400mm
ca. vægt	50kg
Maximale Belastung	150kg
Grundplatte	15 mm Birkenesperrholz
	Film/Folie
Hjul	Ø100

[Læs bloß](#)

Artikelnummer: N / A



KOMMISSIONIERWAGEN MIT 6 FÄCHERN - 760X450X1400 MM

Größen	1080x450x1400mm
ca. vægt	55kg
Maximale Belastung	300kg
Regalbrett	15 mm Birkenesperrholz
	Film/Folie
Hjul	Ø125

[Læs bloß](#)

Artikelnummer: N / A



KOMMISSIONIERWAGEN MIT 4 ETAGEN - 1270X660X1700 MM

Größen	1270x660x1700mm
ca. vægt	65kg
Maximale Belastung	250kg
Höhe bis zum ersten Regalboden	250mm
Höhe für das 2. Regal Regalboden	620mm
Höhe bis zum 3. Regalboden	990mm
Höhe bis zum 4. Fachboden	1360mm
Regalbrett	4Stk. 16mm Melamin
Hjul	Lenkrollen Ø160

[Læs blot](#)

Artikelnummer: 0301003005



KOMMISSIONIERWAGEN MIT GEFEDERTER ABLAGE

Größen	850x450x800mm
ca. vægt	30kg
Maximale Belastung	100kg
Regalbrett	Lackiertes Stahlblech
Hublänge auf dem Regal	350mm
Hjul	Ø75

[Læs blot](#)

Artikelnummer: N / A



TEXTIL-WAGEN



ERGONOMISCHER TEXTILWAGEN

Größen	600x390x770-1070mm
ca. vægt	10kg
Maximale Belastung	75kg
unterste Ablage	150mm vom Boden
Erstklassig	470mm vom Boden
Hjul	Ø75

[Læs bloß](#)

Artikelnummer: N / A



TEXTILWAGEN KLEIN

Größen	470x390x900mm
ca. vægt	20kg
Maximale Belastung	100kg
Regalbrett	18mm Laminatplatte
Hjul	Ø75

[Læs bloß](#)

Artikelnummer: N / A



KORBWAGEN MIT 15 KÖRBEIN - 1440X600X1750MM

Größen	1440x600x1750mm
ca. vægt	75kg
Maximale Belastung	200kg
Kurven	15 Stück.
Hjul	Ø100

[Læs blø](#)

Artikelnummer: S110200



HALTERUNGEN & GESTELLE



A-RAHMEN



A-RAHMEN AUF RÄDERN

Größen	1500x1100x2050mm
ca. vægt	50kg
Maximale Belastung	100kg pro Platte
Regalbrett	4x 18 mm Birkensperrholz Film/Folie
Hjul	4 schwenkbar mit Bremse

[Læs blot](#)

Artikelnummer: 3086810002

Preis: ab 1.227,85 €



A-RAHMEN MIT HERAUSNEHMBAREN FACHBÖDEN

Größen	2000x800x2050mm
ca. vægt	100kg
Maximale Belastung	300kg
Hjul	Ø100 schwenkbar mit Bremse
Regalbrett	3mm lackiertes Stahlblech

[Læs blot](#)

Artikelnummer: S110535



A-RAHMEN MIT ÜBERHANG - 1500X1100X2050 MM

Größen	1500x1100x2050mm
ca. vægt	55kg
Maximale Belastung	100kg pro Platte
Überhang der Kabelhalterung	2x400mm
Regalbrett	4x 18 mm Birkensperrholz Film/Folie
Hjul	4 schwenkbar mit Bremse

[Læs blø](#)

Artikelnummer: N / A



ABFALLEIMER



HÖHENVERSTELLBARES ABFALLREGAL - MODELL 1

Größen 440x420x630-900mm
ca. vægt
Maximale Belastung 30kg
Schuhe 4 Stk.

[Læs blot](#)

Artikelnummer: 1804099003-1

Preis: ab 120,25 €



HÖHENVERSTELLBARES ABFALLREGAL - MODELL 2

Größen 440x420x630-900mm
ca. vægt 10kg
Maximale Belastung 30kg
Hjul Ø75

[Læs blot](#)

Artikelnummer: 1804099003-2

Preis: ab 135,85 €



HÖHENVERSTELLBARER ABFALLBEHÄLTER MIT DECKEL - MODELL 3

Größen	440x420x630-900mm
ca. vægt	
Maximale Belastung	30kg
Schuhe	4 Stk.
Deckel	

[Læs blot](#)

Artikelnummer: 1804099003-3

Preis: ab 146,25 €



HÖHENVERSTELLBARES ABFALLREGAL MIT DECKEL - MODELL 4

Größen	440x420x630-900mm
ca. vægt	11kg
Maximale Belastung	30kg
Hjul	Ø75
Deckel	

[Læs blot](#)

Artikelnummer: 1804099003-4

Preis: ab 161,85 €



ABFALLREGAL AUS EDELSTAHL

Größen 440x420x630-900mm
ca. vægt
Hjul 4Stück Ø75 mit Bremsen

[Læs blot](#)

Artikelnummer: 1804099075

Preis: ab 253,50 €



ANDERE STÄNDE



WERKZEUGTAFEL AUF RÄDERN

Größen	930x600x1700mm
Grundplatte	10mm kompaktes Laminat
Hjul	4 Stk. TENTE Ø125 2 mit Bremsen. 2 ohne Bremsen

[Læs bloß](#)

Artikelnummer: 1804003009

Preis: ab 1.097,85 €



2-SEITIGE DISPLAYWAND AUF ROLLEN - 1800X2000MM

Größen	1800x2000mm
ca. vægt	25kg
Maximale Belastung	200kg
Hjul	Ø75 - 2 mit Bremsen, 2 ohne Bremsen
Schallabsorbierende Platten	4 Stück abnehmbar mit Klettverschluss

[Læs bloß](#)

Artikelnummer: 1804003007



STÄNDER FÜR SCHUTZHELME - 2-TEILIG - 780 X 470 X 1600 MM

Größen 780x470x100mm
ca. vægt 40kg
Maximale Belastung 150kg

[Læs blot](#)

Artikelnummer: 1803000002

Preis: ab 632,45 €



STÄNDER FÜR SCHUTZHELME - MIT WANDHALTERUNG - 250 X 230 X 1200 MM

Größen 250 x 230 x 1200 mm
ca. vægt
Maximale Belastung 100kg
Grundplatte Stahlplatte

[Læs blot](#)

Artikelnummer: 1802000001

Preis: ab 373,75 €



GITTERSTÄNDER

Größen	1500x700x2000mm
ca. vægt	45kg
Maximale Belastung	200kg
Hjul	Ø75

[Læs blot](#)

Artikelnummer: N / A

ROLLSTAND FLEX

[Læs blot](#)

Artikelnummer: S110200-1



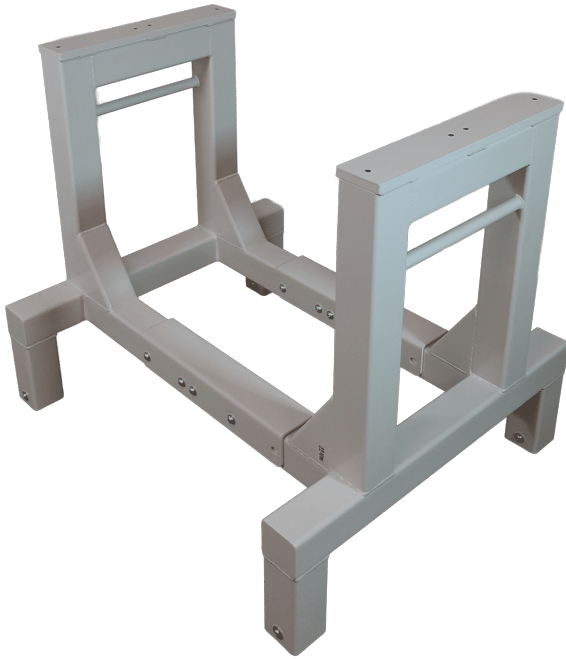

ROLLSTAND FLEX EINZEL

[Læs blot](#)

Artikelnummer: 3086800140



KLEIDERSTÄNDER

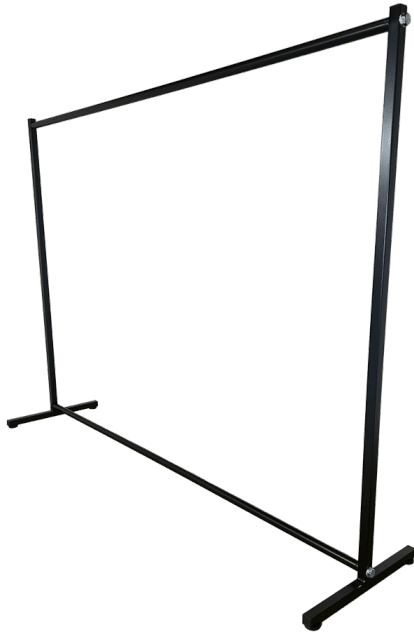

HÄNGESTÄNDER AUF NIVELLERSCHUH - MODELL 1

Größen 1500x500x1600mm,
2000x500x1600mm

ca. vægt
Maximale Belastung 100kg pro Aufhängestange
Aufhängerstange Ø30

[Læs blot](#)

Artikelnummer: 1804003001-1



KLEIDERSTÄNDER AUF RÄDERN - MODELL 2

Größen 1500x500x1600mm,
2000x500x1600mm

ca. vægt 9kg
Maximale Belastung 100kg pro Aufhängestange
Aufhängerstange Ø30
Hjul Ø100

[Læs blot](#)

Artikelnummer: 1804003001



KLEIDERSTÄNDER AUF NIVELLIERFUSS MIT 2 KLEIDERSTANGEN - MODELL 3

Größen	1500x500x1600mm, 2000x500x1600mm
ca. vægt	12.3kg
Maximale Belastung	100kg pro Aufhängestange
Aufhängerstange	Ø30x2

[Læs blot](#)

Artikelnummer: 18040030014-1



KLEIDERSTÄNDER AUF RÄDERN MIT 2 KLEIDERSTANGEN - MODELL 4

Größen	1500x500x1600mm, 2000x500x1600mm
ca. vægt	10.5kg
Maximale Belastung	100kg pro Aufhängestange
Aufhängerstange	2x Ø30x2
Hjul	Ø100

[Læs blot](#)

Artikelnummer: 18040030014



BÜGELGESTELL MIT ABNEHMBAREN STANGEN - 2000X500X1900MM

Größen	2000x1900x500mm
ca. vægt	15kg
Maximale Belastung	100kg pro Aufhängestange
Aufhängerstange	3 Stk. Ø30x2
Hjul	Ø75

[Læs blot](#)

Artikelnummer: 1804003003



BÜGELGESTELL MIT 3 BÜGELSTANGEN - 2000X1900X500MM

Größen	2000x1900x500mm
ca. vægt	25kg
Maximale Belastung	100kg pro Aufhängestange
Aufhängerstange	3 Stk. Ø30x2
Hjul	Ø75

[Læs blot](#)

Artikelnummer: 1804003002



HÄNGERAHMEN FÜR FÄSSER - 1000X750X1065MM

Größen	1000x750x1065mm
ca. vægt	25kg
Maximale Belastung	100kg
Aufhängerstange	Ø30
Hjul	Ø100

[Læs blot](#)

Artikelnummer: N / A

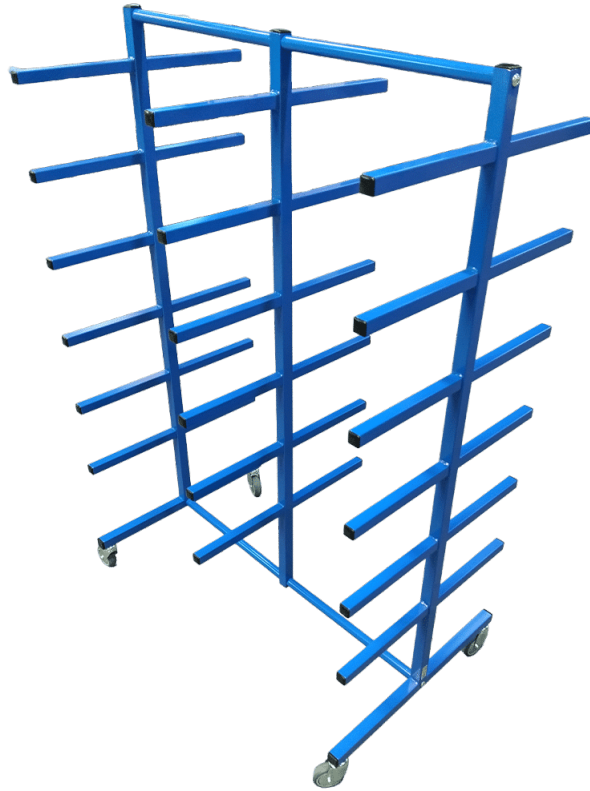

ABZWEIGREGALE



ABLAGE AUF RÄDERN - 1300X950X1700 MM

Größen	1300x950x1700mm
ca. vægt	40kg
Maximale Belastung	300kg
Gabeln	Ø19x470mm
Hjul	4 Tente PVR-Rollen Ø125 schwenkbar
Abstand zwischen den Ästen	100mm C/C
Gren mål	Ø19x470mm

[Læs bloß](#)

Artikelnummer: 1702000002

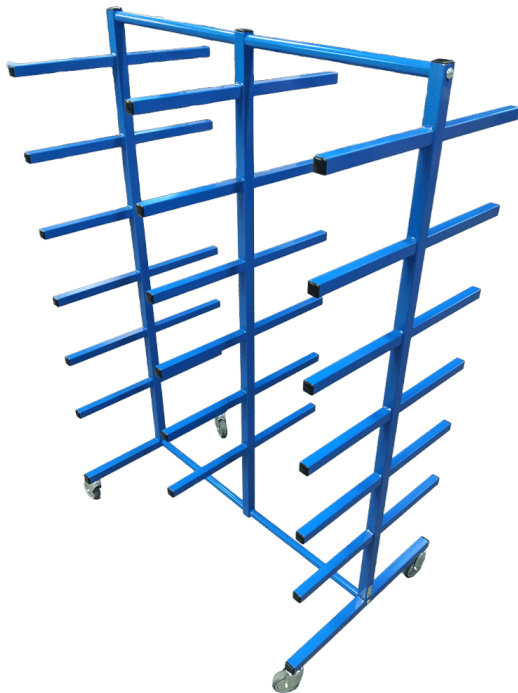

KRAGARMREGAL AUF RÄDERN

Größen	1000x600x1500mm
ca. vægt	20kg
Maximale Belastung	100kg
Abstand zwischen den Ästen	200mm
Hjul	4Stück Ø75 mit Bremsen

[Læs bloß](#)

Artikelnummer: 1402003002



LAGERREGALE



LAGERREGAL AUF RÄDERN - 1250X800X1700 MM

Größen	1250x800x1700mm
ca. vægt	100kg
Maximale Belastung	250kg
Tischplatte	15 mm Birkensperrholz Film/Folie

[Læs bløð](#)

Artikelnummer: N / A



REGALWAGEN FÜR GROSSE BAUTEILE

Größen	1600x900x1800mm
ca. vægt	80kg
Maximale Belastung	200kg
Regalbrett	16mm Melamin
Hjul	Ø160

[Læs bløð](#)

Artikelnummer: N / A



VERPACKUNGSGESTELLE



PACKSTATION AUF RÄDERN

Größen	500x500mm
ca. vægt	18kg
Maximale Belastung	50kg
Höhenverstellbar	
Rotationsverstellbar	
Hjul	Ø75

[Læs blot](#)

Artikelnummer: 308680035



PACKSTÄNDER MIT TASCHENHALTER AUF RÄDERN

Größen	600x500mm
ca. vægt	22.5kg
Maximale Belastung	100kg
Höhenverstellbar	
Hjul	Ø75

[Læs blot](#)

Artikelnummer: N / A



TISCHWAGEN



ROLLBARER TISCH MIT 2 ABLAGEN - 080R11 - MODELL 1

Größen	500x400x900 mm, 1200x600x900 mm, 900x550x900 mm
ca. vægt	20kg
Maximale Belastung	200kg
Höhe bis zum ersten Regalboden	210mm
Höhe für das 2. Regal	900mm
Regalbrett	16mm Melamin
Hjul	Ø100, Ø75

[Læs blot](#)

Artikelnummer: 080R11



ROLLBARER TISCH MIT SCHUBSTANGE - 080R11 - MODELL 2

Größen	1200x600x875mm, 500x400x850mm, 900x550x875mm
ca. vægt	25kg
Maximale Belastung	200kg
Höhe bis zum ersten Regalboden	185mm
Höhe für das 2. Regal	845mm
Regalbrett	16mm Melamin
Hjul	Ø100, Ø75

[Læs blot](#)

Artikelnummer: 080r11-2



ROLLBARER TISCH MIT 3 ABLAGEN - 1000X500X1000MM - 088R20

Größen	1000x500x1000mm
ca. vægt	27kg
Maximale Belastung	200kg
Höhe bis zum ersten Regalboden	210mm
Höhe für das 2. Regal	545mm
Höhe bis zum 3. Regalboden	900mm
Regalbrett	16mm Melamin
Hjul	Ø100

[Læs bloß](#)

Artikelnummer: 088R20

Preis: ab 388,05 €



HÖHENVERSTELLBARER ROLLTISCH - 600 X 500 MM

Größen	600x500mm
ca. vægt	15kg
Maximale Belastung	100kg
Tischplatte	15 mm Birkensperrholz Film/Folie
Höhenverstellbar	
Hjul	Ø75 - 2 mit Bremsen, 2 ohne Bremsen

[Læs bloß](#)

Artikelnummer: 2092900090

Preis: ab 506,35 €



ROLLTISCH MIT WACKELKANTE - 084R15

Größen	1200 x 600 x 885 mm, 500x400x850mm, 900x550x900mm
ca. vægt	38kg
Maximale Belastung	200kg
Höhe bis zum ersten Regalboden	210mm
Höhe für das 2. Regal	545mm
Höhe bis zum 3. Regalboden	900mm
Hjul	Ø100
Regalbrett	16mm Melamin

[Læs blot](#)

Artikelnummer: 084R15-M



ROLLBARER TISCH MIT SCHLEIFENRAND - 089R21S

Größen	1000x600x1010mm, 700x500x1010mm
ca. vægt	20kg
Maximale Belastung	200kg
Höhe bis zum ersten Regalboden	210mm
Höhe für das 2. Regal	710mm
Regalbrett	16mm Melamin
Hjul	Ø100

[Læs blot](#)

Artikelnummer: 089R21S



ROLLTISCH MIT HOHER WACKELKANTE - MIT FILZ BEZOGEN

Größen	1250 x 650 x 875 mm
Maximale Belastung	100 kg pro Regal
Regalbrett	15 mm Birken- Sperrholzfolie/Folie - Filzbeschichtet
Hjul	4 Stk. Ø150 - Schwenkbare PNP-Rollen (weiche Räder) 2. mit Bremse 2. ohne Bremse

[Læs blot](#)

Artikelnummer: 2080110103

Preis: ab 649,35 €



TRANSPORTKÄFIGE & GITTERWAGEN



KÄFIGE AUS MESH



GITTERKÄFIG MIT KLAPPBARER SEITE

Größen	900x1200mm
ca. vægt	160kg
Maximale Belastung	480kg
Faltbar	Regal
Hjul	Ø125

[Læs blø](#)

Artikelnummer: 2095310010

Preis: ab 1.929,85 €



KLEINER GITTERKÄFIG

Größen	900x1200mm
ca. vægt	112kg
Maximale Belastung	480kg

[Læs blø](#)

Artikelnummer: N / A



ROLLCONTAINER



ROLLCONTAINER MIT ABKLAPPBARER FRONT

Größen	1200x600x1400mm
ca. vægt	55kg
Maximale Belastung	200kg
Hjul	Ø100
Grundplatte	16mm Melamin
Faltbar	Vorderseite

[Læs blot](#)

Artikelnummer: 1903003001

Preis: ab 802,75 €



ROLLCONTAINER MIT 2 FÄCHERN

Größen	1200x800x1750mm
ca. vægt	75kg
Maximale Belastung	300kg
Hjul	Ø160

[Læs blot](#)

Artikelnummer: N / A



OPEN-SIDE- ROLLCONTAINER

Größen	1200x600x1850mm
ca. vægt	65kg
Grundplatte	16mm Melamin
Hjul	Ø160

[Læs blot](#)

Artikelnummer: 2095060006



HOCHROLLCONTAINER - ROBUSTE UND HOHE LAGERLÖSUNG

Größen	1200x600x1850mm
ca. vægt	65kg
Maximale Belastung	200kg
Grundplatte	15 mm Birkensperrholz Film/Folie
Hjul	Ø160

[Læs blot](#)

Artikelnummer: N / A



OPEN-FRONT- ROLLCONTAINER

Größen	700x1200x1600mm
ca. vægt	85kg
Grundplatte	15 mm Birkensperrholz Film/Folie
Hjul	Ø100

[Læs blot](#)

Artikelnummer: N / A



GROSSER ROLLCONTAINER

Größen	1200x600x1850mm
ca. vægt	100kg
Maximale Belastung	300kg
Hjul	Ø125

[Læs blot](#)

Artikelnummer: N / A



KLEINER ROLLCONTAINER

Größen	320x320x680mm
ca. vægt	15kg
Maximale Belastung	100kg
Hjul	Ø50

[Læs blot](#)

Artikelnummer: N / A



TRANSPORTKÄFIGE



TRANSPORTKÄFIG FÜR GASFLASCHEN

Größen	1310x1220x1950mm
ca. vægt	210kg
Maximale Belastung	1000kg
Aluminiumausleger	2

[Læs blot](#)

Artikelnummer: N / A



TRANSPORTKÄFIG 1300X1220X840MM

Größen	1300x1220x840mm
ca. vægt	75kg
Maximale Belastung	1000kg
Stallungen	Entwickelt, um stapelbar und beim Transport stabil zu sein

[Læs blot](#)

Artikelnummer: N / A

ZUBEHÖR

LINAK ZUBEHÖR



STEUERUNG FÜR LINAK AUF/AB DPF1K00

Gewicht 0,1 kg
Maße 5 × 4 × 2 mm

[Læs blot](#)

Artikelnummer: DPF1K00-010006

Preis: ab 15,60 €



STEUERUNG FÜR LINAK AUF/AB WASSERDICHT TP1

Gewicht 0,1 kg
Maße 4 × 9 × 6 mm

[Læs blot](#)

Artikelnummer: TP010002DK-00

Preis: ab 136,89 €

LINAK ANTRIEB DL12 SÄULE

Maße 6 × 10 × 54,5 mm

[Læs bloß](#)

Artikelnummer: DL12000B0E660518

Preis: ab 240,24 €



DL20184 LINAK ANTRIEB DL2XXCA00500655

Gewicht 10 kg
Maße 30 × 30 × 80 mm

[Læs bloß](#)

Artikelnummer: DL20184

Preis: ab 442,26 €





LA31 300MM 12V LINAK ANTRIEB

Gewicht 3 kg
Maße 13 × 50 × 15 mm

[Læs blot](#)

Artikelnummer: 31720H-1130050S.

Preis: ab 119,08 €

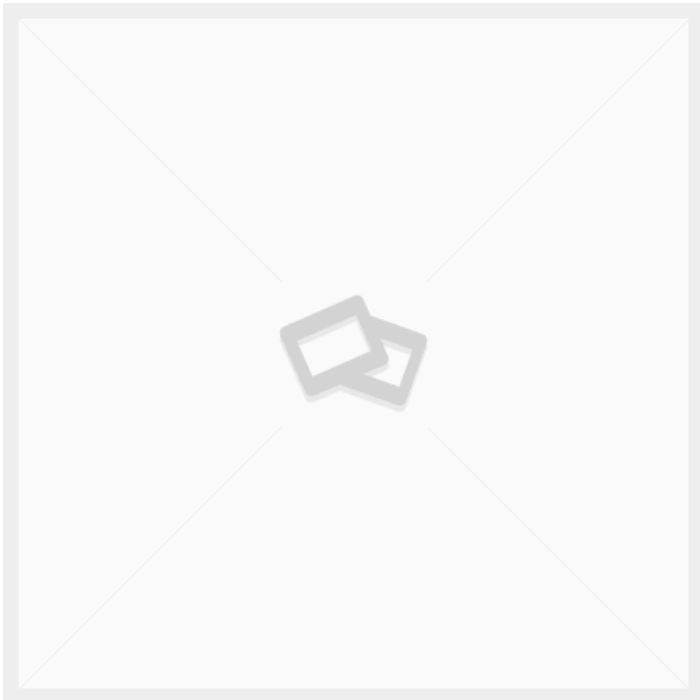

BATTERIEKABEL 200 STECKER MIT 2-POLIGEM ANSCHLUSS LINAK

Gewicht 0,7 kg
Maße 20 × 20 × 2 mm

[Læs blot](#)

Artikelnummer: CAB0705894

Preis: ab 4,16 €



LA31 450MM 12V LINAK ANTRIEBSBEIN

Gewicht 3 kg
Maße 13 × 50 × 15 mm

[Læs blot](#)

Artikelnummer: 313290-01

Preis: ab 118,30 €

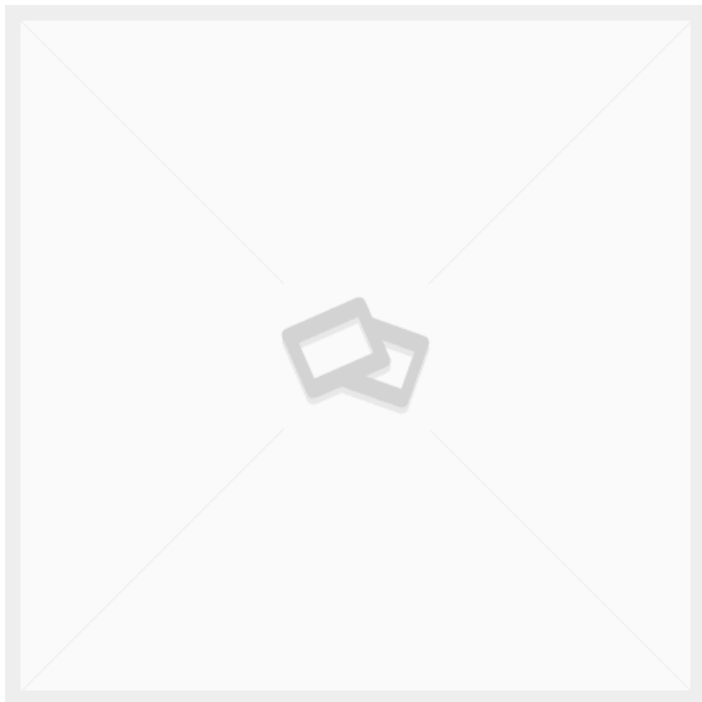

STEUERUNG FÜR LINAK 1 REF. M/SPEICHER

[Læs blot](#)

Artikelnummer: DPF1M00-010006



LINAK BLUETOOTH-DONGLE

[Læs blot](#)

Artikelnummer: BLE2LIN002

Preis: ab 14,56 €



NETZWERKKABEL 0,3M 8-POLIG RJ45 LINAK

Gewicht

0,2 kg

Maße

20 × 20 × 2 mm

[Læs blot](#)

Artikelnummer: CAB0705835

Preis: ab 3,38 €



MOTORKABEL 1,55M LINAK

Gewicht 0,3 kg
Maße 20 × 20 × 2 mm

[Læs blot](#)

Artikelnummer: CAB0617102-1550

Preis: ab 6,50 €



MOTORKABEL 0,2M LINAK

Gewicht 0,3 kg
Maße 20 × 20 × 2 mm

[Læs blot](#)

Artikelnummer: CAB0617102-0200

Preis: ab 3,90 €



GERÄTESTECKER C13 MIT 2 M KABEL 230V NETZKABEL LINA K

Gewicht 0,7 kg
Maße 20 × 20 × 2 mm

[Læs blot](#)

Artikelnummer: CAB0015869

Preis: ab 5,20 €



MOTORKABEL 0,5M LINA K

Gewicht 0,3 kg
Maße 20 × 20 × 2 mm

[Læs blot](#)

Artikelnummer: CAB0617102-0500

Preis: ab 4,16 €



LINAK LITHIUM BATTERIE 2.15AH/52WH 24V DC

Gewicht 0,6 kg
Maße 26 × 13 × 5 mm

[Læs blot](#)

Artikelnummer: BA001.

Preis: ab 154,70 €



STEUERGERÄT LINAK CBD6S 2 KANÄLE 200W

Gewicht 2 kg
Maße 8 × 35 × 10 mm

[Læs blot](#)

Artikelnummer: CBD6SP00020A-009

Preis: ab 84,50 €



LINAK LITHIUM-AKKU 2,85 AH 25,3-25,7V DC

Gewicht 1 kg
Maße 26 × 13 × 5 mm

[Læs blø](#)

Artikelnummer: BA221W111111

Preis: ab 201,50 €

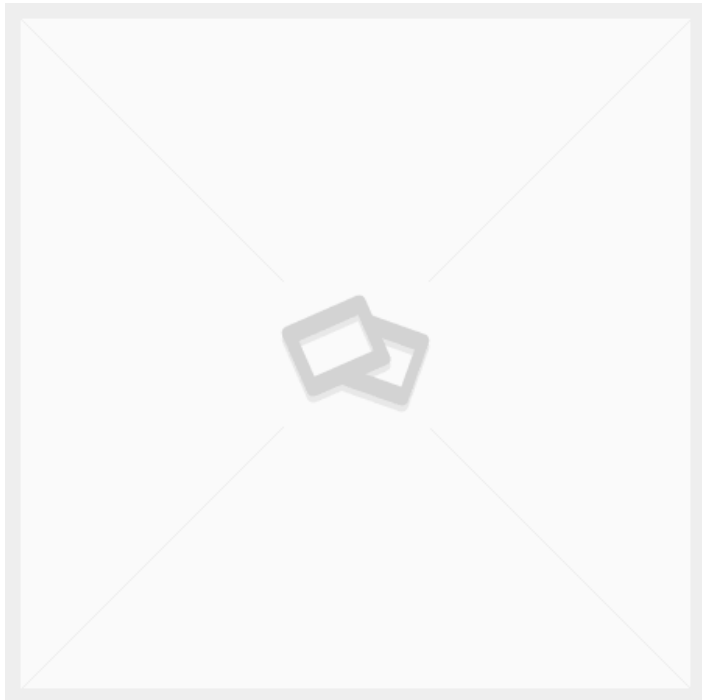

STEUERUNG FÜR LINAK UP/DOWN 2 REF. U/MEMORY

Gewicht 0,2 kg

[Læs blø](#)

Artikelnummer: DPF2K00-010006

Preis: ab 22,10 €

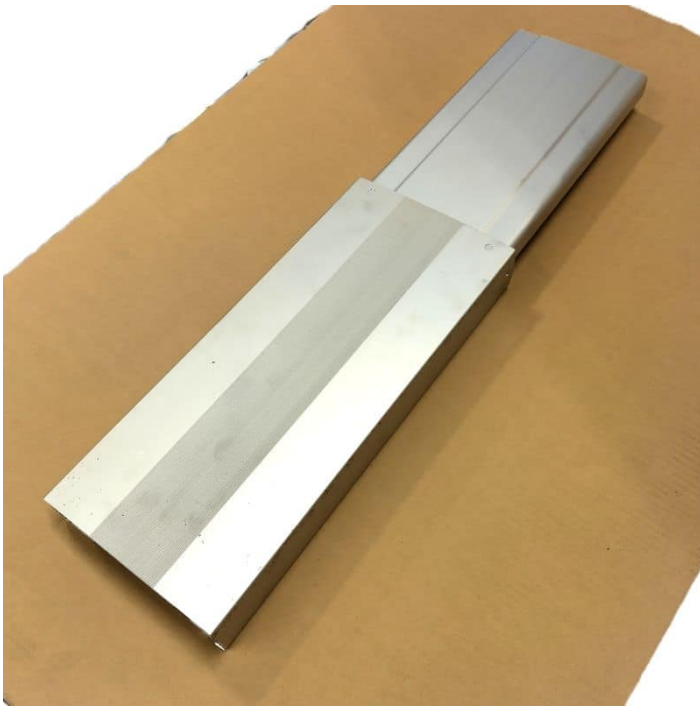

ALUMINIUM SCHIENENFÜHRUNG - LINKS

Gewicht 7 kg

[Læs blot](#)

Artikelnummer: 2001000077

Preis: ab 299,00 €



MOTORKABEL 1.0M LINAK

Gewicht 0,3 kg
Maße 20 × 20 × 2 mm

[Læs blot](#)

Artikelnummer: CAB0617102-1000

Preis: ab 4,42 €



LA31 400MM 12V LINAK ANTRIEB VIP

Gewicht 3 kg
Maße 13 × 50 × 15 mm

[Læs blot](#)

Artikelnummer: 311782-00

Preis: ab 118,30 €



LA31 250MM 12V LINAK ANTRIEB

Gewicht 3 kg
Maße 13 × 50 × 15 mm

[Læs blot](#)

Artikelnummer: J21182

Preis: ab 293,79 €

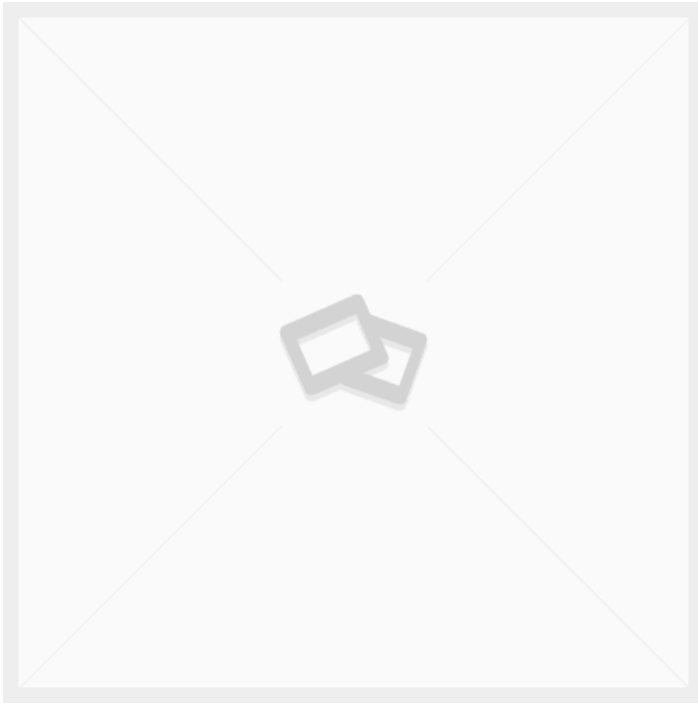

BATTERIEKABEL 200 MM 2-POLIGER STECKER LINAK

Gewicht 0,7 kg
Maße 20 × 20 × 2 mm

[Læs blø](#)

Artikelnummer: CAB0705894-200.

Preis: ab 4,16 €

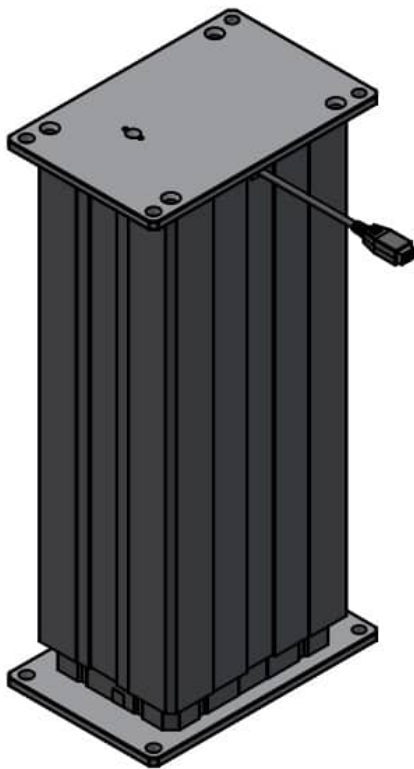

DL20370-00 LINAK ANTRIEB DL27XCA00350505

Gewicht 10 kg
Maße 16 × 25 × 51 mm

[Læs blø](#)

Artikelnummer: DL20370-00

Preis: ab 435,50 €

TENTE RÄDER



Ø150 - SCHWENKBARER PNP (WEICHES RAD) - TENTE 2477

Maße 150 × 150 × 185 mm

[Læs blot](#)

Artikelnummer: 9099300015

Preis: ab 39,00 €



Ø150 - SCHWENKBARER PNP MIT BREMSEN (WEICHE RÄDER) - TENTE 2470

Gewicht 1 kg
Maße 150 × 150 × 185 mm

[Læs blot](#)

Artikelnummer: 9099300018

Preis: ab 44,20 €



ZELTROLLEN Ø160 M/BREMSEN 3477UFP160P63

Gewicht 2,6 kg
Maße 13,7 × 10,5 × 20 mm

[Læs blot](#)

Artikelnummer: 00005505

Preis: ab 48,62 €



TENTE-RÄDER Ø50 MIT BREMSE 2475PI050P30-11 MITTIG MONTIERT

Gewicht 0,2 kg
Maße 70 × 50 × 70 mm

[Læs blot](#)

Artikelnummer: 00003896

Preis: ab 5,83 €



ROLLEN Ø100 UER 100X34- Ø12 - LOSE

[Læs blø](#)

Artikelnummer: 00030961

Preis: ab 8,84 €



ZELTROLLEN Ø200 FESTSTEHEND 3478UFP200P63

Gewicht

2,32 kg

Maße

137 × 115 × 240 mm

[Læs blø](#)

Artikelnummer: 990000854

Preis: ab 38,22 €



TENTE-RÄDER Ø200 MIT BREMSSEN 3470UFP200P63

Gewicht 2,71 kg
Maße 137 × 105 × 240 mm

[Læs blot](#)

Artikelnummer: 990005972

Preis: ab 45,50 €



TENTE-RÄDER Ø160 MIT BREMSSEN 3470UFP160P63

Gewicht 2,24 kg
Maße 137 × 105 × 20 mm

[Læs blot](#)

Artikelnummer: 00005604

Preis: ab 40,30 €

ZUBEHÖR FÜR HÖHENVERSTELLBAREN TISCH

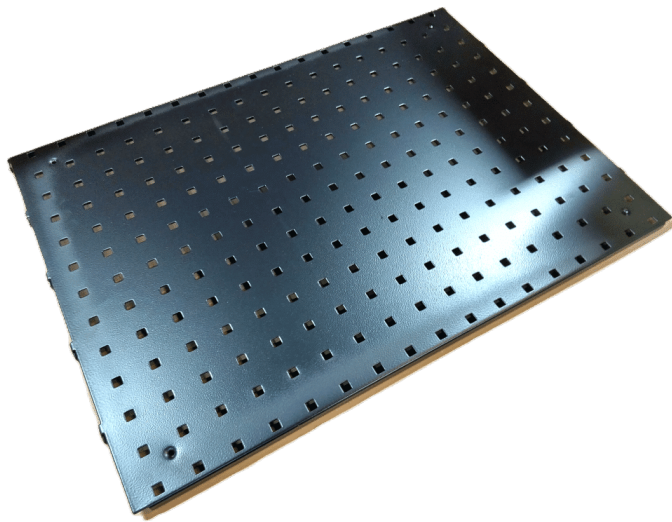

WERKZEUGTAFEL 480X670 MM R7024

Gewicht 1,2 kg
Maße 20 × 640 × 480 mm

[Læs blø](#)

Artikelnummer: 0202000002

Preis: ab 38,35 €



KOMMISSIONIERBOX 250X148X130 (DXBXH) GRAU

Gewicht 0,2 kg
Maße 250 × 148 × 130 mm

[Læs blø](#)

Artikelnummer: 0202000013

Preis: ab 4,94 €

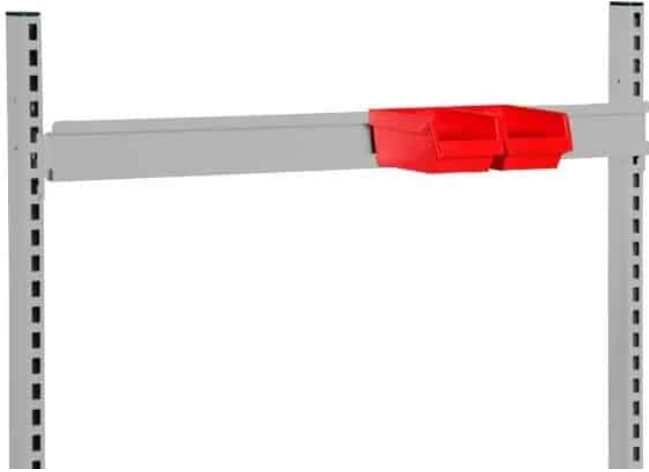

AUFHÄNGESCHIENE 900 MM R7004

Maße 20 × 900 × 80 mm

[Læs blot](#)

Artikelnummer: 0202000007

Preis: ab 13,39 €

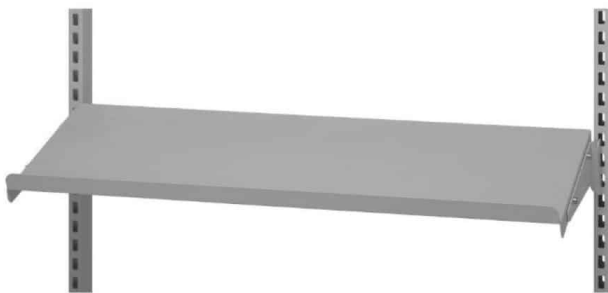

STAHLREGAL GRAU R7004 900X210 MM MIT ENDPLATTEN

Maße 210 × 90 × 20 mm

[Læs blot](#)

Artikelnummer: 0202000044

Preis: ab 35,67 €

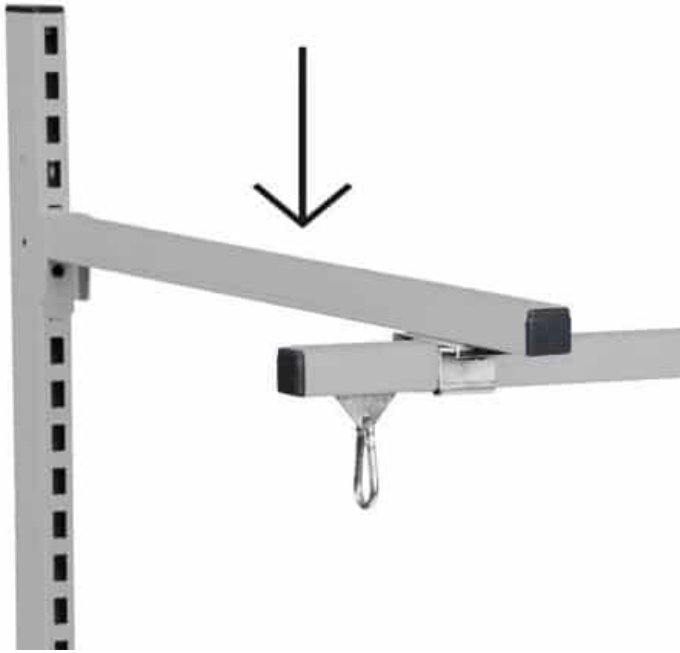

QUERLENKER 700 MM R7004

Maße 700 × 30 × 30 mm

[Læs blot](#)

Artikelnummer: 0202000009

Preis: ab 13,78 €



TASTATUR- UND MONITORHALTERUNG MIT ARM - FÜR RÜCKENSÄULE

Gewicht 5 kg

[Læs blot](#)

Artikelnummer: 0202000012

Preis: ab 249,70 €

WERKZEUGTAFELHAKEN- SET 24 TEILE

[Læs bloß](#)

Artikelnummer: 0202000010

Preis: ab 61,15 €

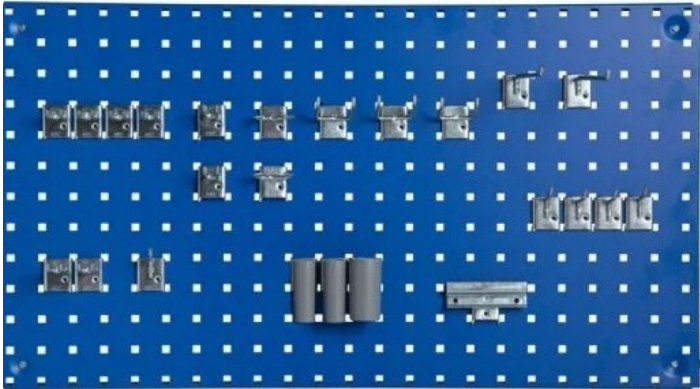

WAAGEBLOCK FÜR C- PROFIL 0,6-1,5 KG

Gewicht

0,2 kg

Maße

6 × 2,2 × 2,2 mm

[Læs bloß](#)

Artikelnummer: 0202000047

Preis: ab 64,06 €



STAHLREGAL GRAU R7004 670X210 MM MIT ENDPLATTEN

Maße 210 × 645 × 20 mm

[Læs blø](#)

Artikelnummer: 0202000043

Preis: ab 29,12 €

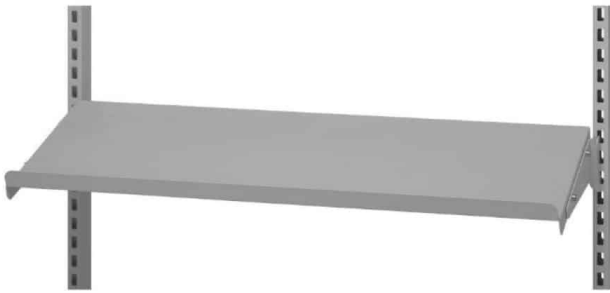

MONITORHALTER MIT ARM - FÜR RÜCKENSÄULE

Gewicht 5 kg
Maße 70 × 360 × 110 mm

[Læs blø](#)

Artikelnummer: 0202000076

Preis: ab 145,60 €

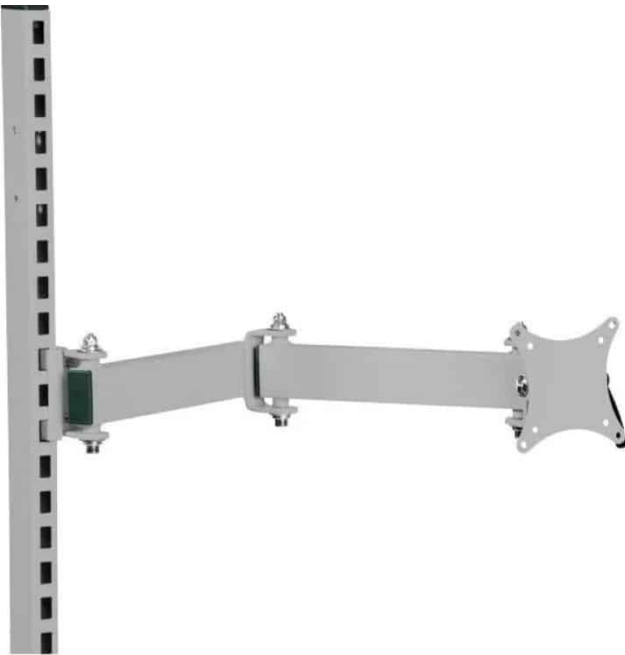



TASTATURHALTER MIT ARM - FÜR HINTERE SÄULE

[Læs blot](#)

Artikelnummer: 0202000011

Preis: ab 238,06 €



SCHARNIERSCHLOSS - ZUNGE 45X16X8 MM

Gewicht

0,2 kg

Maße

8 × 45 × 19 mm

[Læs blot](#)

Artikelnummer: 2001000075

Preis: ab 1,73 €



GUMMISTOPFEN - Ø22X7 - SCHWARZ

Gewicht 0,02 kg
Maße 7 × 28 × 28 mm

[Læs blot](#)

Artikelnummer: 2001000078

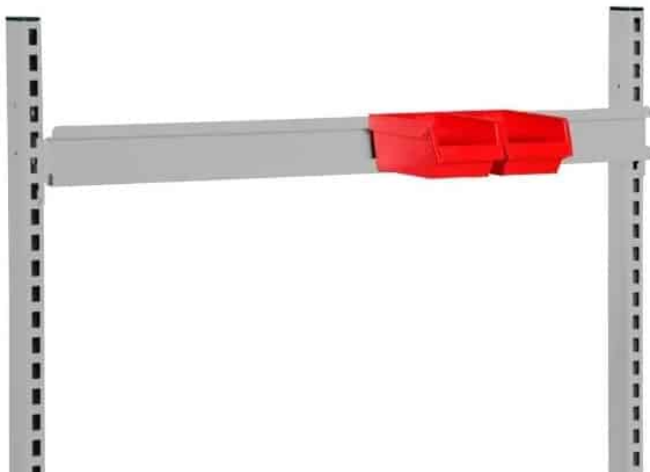

AUFHÄNGESCHIENE 670 MM R7004

Maße 20 × 670 × 80 mm

[Læs blot](#)

Artikelnummer: 0202000008

Preis: ab 10,79 €

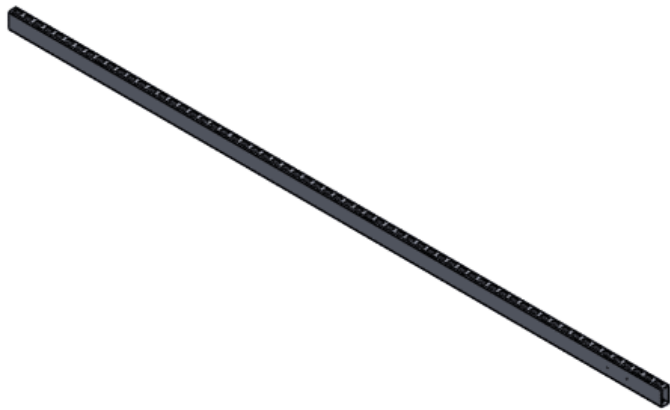

RÜCKENLEHNE GRAU - 1446X25X50X2 MM R7004

Gewicht 2,4 kg
Maße 50 × 25 × 1460 mm

[Læs blot](#)

Artikelnummer: 0202006003-1

Preis: ab 38,58 €



KATZE FÜR C-PROFIL 22MM - DOPPELRAD

Gewicht 0,2 kg
Maße 100 × 22 × 100 mm

[Læs blot](#)

Artikelnummer: 2001000006

Preis: ab 21,55 €

STAHLREGAL 900X300 MM R7004

Gewicht 2 kg
Maße 300 × 875 × 20 mm

[Læs blot](#)

Artikelnummer: 0202000005

Preis: ab 37,70 €

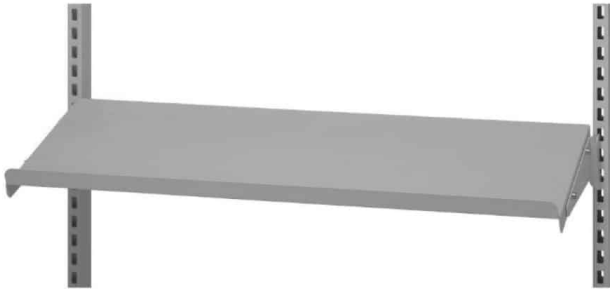

KATZE FÜR C-PROFIL 22MM - EINZELNES RAD

Gewicht 0,2 kg
Maße 6 × 2,2 × 2,2 mm

[Læs blot](#)

Artikelnummer: 2001000005

Preis: ab 17,55 €



STAHLREGAL 670X300 MM R7004

Maße 300 × 645 × 20 mm

[Læs blot](#)

Artikelnummer: 0202000004

Preis: ab 30,55 €

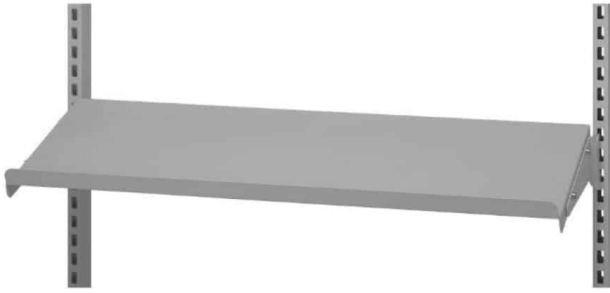

MONTAGESATZ M8 MIT FEDER FÜR DIE HINTERE SÄULE

Gewicht 0,08 kg

[Læs blot](#)

Artikelnummer: 2001000004

Preis: ab 5,10 €

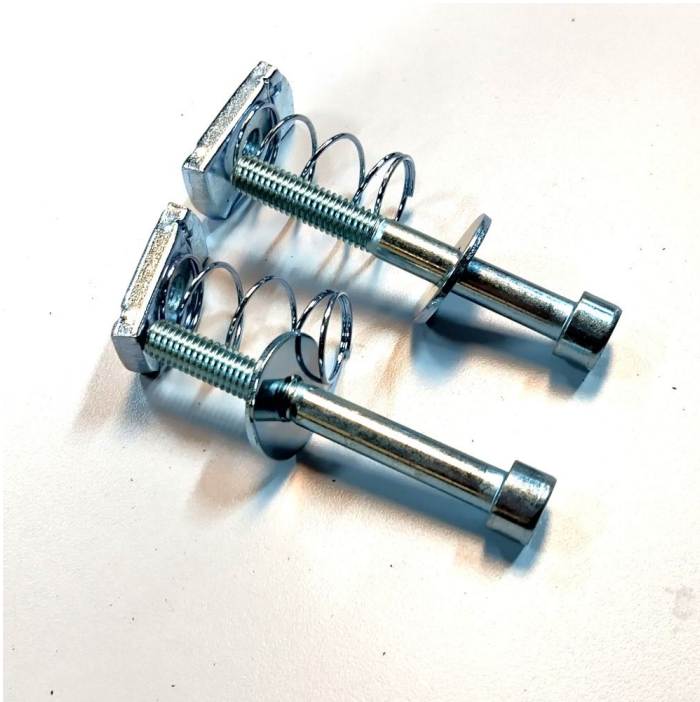

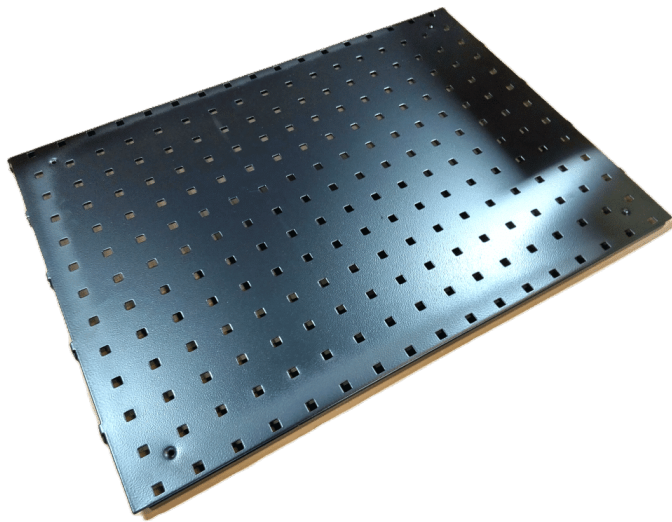

WERKZEUGTAFEL 480X900 MM R7024

Gewicht 1,5 kg
Maße 870 × 480 × 20 mm

[Læs blot](#)

Artikelnummer: 0202000003

Preis: ab 48,75 €



KLEMMHALTER FÜR PAPIER - FÜR WHITEBOARD

Gewicht 0,3 kg
Maße 35 × 60 × 100 mm

[Læs blot](#)

Artikelnummer: 0202000055

Preis: ab 8,32 €



HALTERUNG - AUFHÄNGEARM FÜR C- PROFIL

Gewicht 0,2 kg
Maße 70 × 70 × 40 mm

[Læs bloß](#)

Artikelnummer: 2001000003

Preis: ab 6,37 €



MAPPENHALTER - 320X145X250 MM GRAU R7004

[Læs bloß](#)

Artikelnummer: 0202000046

Preis: ab 45,14 €



KOMMISSIONIERBOX 300X230X150 (DXBXH) GRAU

Gewicht 0,2 kg
Maße 300 × 230 × 150 mm

[Læs blot](#)

Artikelnummer: 0202000014

Preis: ab 10,14 €



STIFTHALTER - SET

[Læs blot](#)

Artikelnummer: 0202000052

Preis: ab 4,55 €



KOMMISSIONIERBOX 300X115X100 (DXBXH) BLAU

Gewicht 0,2 kg
Maße 300 × 115 × 100 mm

[Læs blot](#)

Artikelnummer: 0202000019

Preis: ab 6,55 €

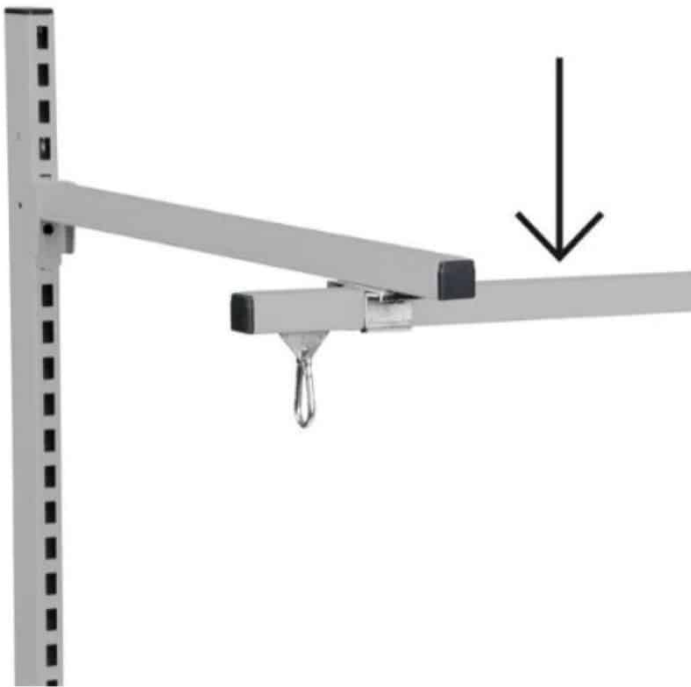

C-PROFIL-SCHIENE AUFHÄNGESCHIENE 1990 MM R7004

Maße 1990 × 30 × 30 mm

[Læs blot](#)

Artikelnummer: 0202000045

Preis: ab 33,49 €



EDELSTAHLPRODUKTE



HÖHENVERSTELLBARER TISCH AUS EDELSTAHL AUF ROLLEN - 1500X600 MM - ERG-O-LET 312 - IPX6

Größen	1500x600x700-1000mm
ca. vægt	75kg
Hubkraft	275kg
Hjul	Ø125
Geeignet für die Lebensmittelindustrie	✓

[Læs blø](#)

Artikelnummer: 0101312002

Preis: ab 3.763,50 €



HÖHENVERSTELLBARER TISCH AUS EDELSTAHL - ERG-O-LET 310 - 1600X700 MM

Größen	1600x700x720-1170mm
ca. vægt	130kg
Tischplatte	16mm PA-Platte mit 3mm Edelstahlplatte
Regalbrett	16mm PA-Platte mit 3mm Edelstahlplatte
Hebesäulen	2Stück LA31 - 450 slg.
Hubkraft	400kg
Hjul	4 TENTE 75 schwenkbar 2 mit Bremse, 2 ohne Bremse

[Læs blø](#)

Artikelnummer: 0102003008

Preis: ab 4.920,50 €



ABFALLREGAL AUS EDELSTAHL

Größen 440x420x630-900mm
ca. vægt
Hjul 4Stück Ø75 mit Bremsen

[Læs blot](#)

Artikelnummer: 1804099075

Preis: ab 253,50 €



EDELSTAHL- OHRMARKENWAGEN - 1050 X 600 X 900 MM

Größen 1050x600x900mm
ca. vægt 55kg
Maximale Belastung 300kg
Hjul Ø160
Geeignet für die
Lebensmittelindustrie ✓

[Læs blot](#)

Artikelnummer: 086R13-A

Preis: ab 2.203,50 €



HEBETISCH AUS EDELSTAHL - 500X600 MM

Größen	500x600x650x650-1300mm
ca. vægt	42kg
Hubkraft	200kg
Hebesäulen	1 DL2 - 500 Stück.
Hjul	Ø100

[Læs blot](#)

Artikelnummer: N / A



HEBEBÜHNE - LIFT-O-LET 390 | ROBUST & ERGONOMISCH

Größen	1200x800x120-480mm
ca. vægt	55kg
Hubkraft	200kg

[Læs blot](#)

Artikelnummer: N / A

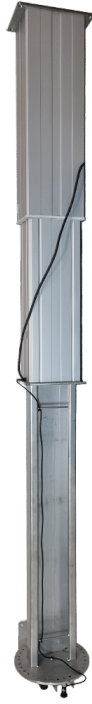

HÖHENVERSTELLBARE MONITORHALTERUNG AUS EDELSTAHL - DECKENMONTAGE

Größen 1570 – 2070 mm
Hubkraft 100 kg
Betrieb Bluetooth-Fernbedienung

[Læs blot](#)

Artikelnummer: N / A



SONDERPRODUKTE

ROLLSTAND FLEX

[Læs blot](#)

Artikelnummer: S110200-1



ERG-O-LIFT 300 - FLEX

Größen	1180x1880x760mm
ca. vægt	50kg
Maximale Belastung	200kg
Tischplatte	15 mm Birkensperrholz Film/Folie
Hjul	Ø100
Maximale Kippkapazität	200kg
Vip-Funktion	Bis zu 80°.

[Læs blot](#)

Artikelnummer: EOL300-FLEX



KOMMISSIONIERWAGEN MIT HEBEBANK

Größen	950x500x1300mm
ca. vægt	26kg
Maximale Belastung	75kg
Tablett	300x400x200mm
Hjul	Ø100

[Læs blot](#)

Artikelnummer: 0309003003

Preis: ab 1.487,85 €



PACKSTATION AUF RÄDERN

Größen	500x500mm
ca. vægt	18kg
Maximale Belastung	50kg
Höhenverstellbar	
Rotationsverstellbar	
Hjul	Ø75

[Læs blot](#)

Artikelnummer: 308680035



SCHRANK MIT FLÜGELTÜREN

[Læs blot](#)

Artikelnummer: N / A



1-STUFIGE TRITTLEITER MIT HÄNGBÜGEL

[Læs blot](#)

Artikelnummer: N / A

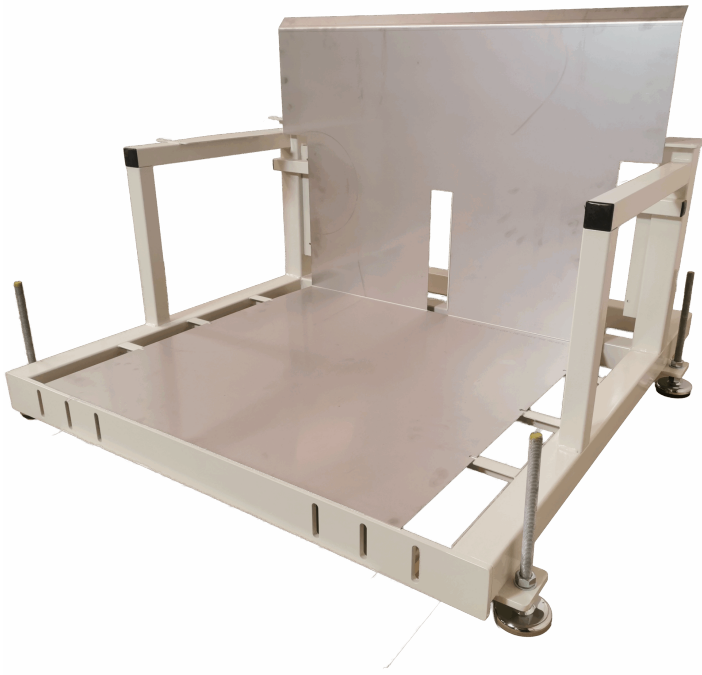

ABWICKELGESTELL

[Læs bløf](#)

Artikelnummer: N / A



MODUL TREPPE / LEITER KIEFEL KMD

[Læs bløf](#)

Artikelnummer: N / A



STÄNDER FÜR AUFWICKLER

Größen	800 x 800 x 1150 mm
ca. vægt	52 kg
Maximale Belastung	300kg
Hjul	Ø250 PVR

[Læs blot](#)

Artikelnummer: 1804010001



PLATTENLIFT - ERG-O-LIFT 300

Größen	2100x1850mm
Hubkraft	350kg
Hublänge	500mm
Hjul	Ø125

[Læs blot](#)

Artikelnummer: N / A



WERKZEUGWAGEN MIT HEBEBANK

Größen	1000x750x975-1675mm
ca. vægt	225kg
Hubkraft	1000kg
Hjul	Extra stark
Akku	mit Kontrollen
Tischplatte	50 mm PE-HD Platte, mit Schlitzen für Werkzeuge.

Rulleskinner	
Elektrischer Antrieb	X

[Læs bloß](#)

Artikelnummer: S110200-1-1



EDELSTAHL- OHRMARKENWAGEN - 1050 X 600 X 900 MM

Größen	1050x600x900mm
ca. vægt	55kg
Maximale Belastung	300kg
Hjul	Ø160
Geeignet für die Lebensmittelindustrie	✓

[Læs bloß](#)

Artikelnummer: 086R13-A

Preis: ab 2.203,50 €

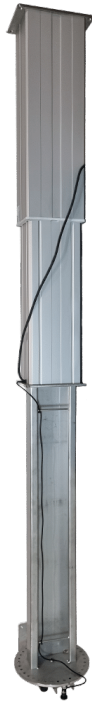

HÖHENVERSTELLBARE MONITORHALTERUNG AUS EDELSTAHL - DECKENMONTAGE

Größen 1570 – 2070 mm
Hubkraft 100 kg
Betrieb Bluetooth-Fernbedienung

[Læs blot](#)

Artikelnummer: N / A

ESD-PRODUKTE

SITZ-STEHT-TISCH MIT KIPPFUNKTION - ERG-O- LIFT 300 - MODELL 1



Größen	1600x800mm, 1800x800mm, 2000x800mm
ca. vægt	125kg
Hubkraft	400kg
Tischplatte	15 mm Birkensperrholz Film/Folie
Maximale Kippkapazität	200kg pro Kippantrieb
Vip-Funktion	Bis zu 80°.
Hebesäulen	2 DL2 – 500 slg (heben/senken), 2 LA31 – 400 slg.
Frontkant	50 mm über dem Rahmen – verschraubt
Betrieb	Phasenmontierter und handgehaltener Bluetooth- Betrieb

[Læs blot](#)

Artikelnummer: 0104300002

HÖHENVERSTELLBARER TISCH - 1200X600MM - DUO-LET 3070



Größen	1200x600mm
ca. vægt	60kg
Hubkraft	200kg
Hebesäulen	2 Stück DL6 – 650 slg.

[Læs blot](#)

Artikelnummer: N / A



HÖHENVERSTELLBARER TISCH MIT NEIGUNGSFUNKTION - ERG- O-LET 312 - 1000X600MM

Größen	1000x600x935-1385mm
ca. vægt	55kg
Hubkraft	200kg
Tischplatte	15 mm Birkenperrholz Film/Folie
Vip-Funktion	Bis zu 80°.
Frontkant	150 mm über der Arbeitsplatte
Maximale Kippkapazität	200kg pro Kippantrieb

[Læs blø](#)

Artikelnummer: 0102312002



ERGONOMISCHER HUBTISCH ERG-O-LIFT 300 SINGLE | ELEKTRISCHER MONTAGETISCH

Größen	600/1200x600x800 mm
ca. vægt	70kg
Hubkraft	200kg
Tischplatte	16 mm MDF mit aufgeklebter gerillter Gummimatte - 1 Stück 600x600 mm, 2 Stück 600x300 mm
Faltbar	Seiten
Akku	Inklusive
Hebesäulen	1 DL2 - 500 Stück.
Hjul	Ø100

[Læs blø](#)

Artikelnummer: 102300002



HÖHENVERSTELLBARER TISCH MIT NEIGUNGSFUNKTION - 2100X1000 MM - ERG-O- LIFT 300

Größen	2100x1000x700-1000mm
ca. vægt	150kg
Hubkraft	400kg
Tischplatte	15 mm Birkensperrholz Film/Folie
Vip-Funktion	2 separate Neigungsfunktionen
Maximale Kippkapazität	200kg pro Kippantrieb

[Læs blot](#)

Artikelnummer: N / A



ERG-O-LIFT 300 - DOPPELTES VIP

Größen	2500x1000mm
ca. vægt	180kg
Hubkraft	400kg
Tischplatte	15 mm Birkensperrholz Film/Folie
Hebesäulen	2 Stück DL2 - 500 slg. 4 Stück LA31 - 400 slg.
Maximale Kippkapazität	400kg

[Læs blot](#)

Artikelnummer: EOL300-DV



ERG-O-LIFT 300 - FLEX

Größen	1180x1880x760mm
ca. vægt	50kg
Maximale Belastung	200kg
Tischplatte	15 mm Birkensperrholz Film/Folie
Hjul	Ø100
Maximale Kippkapazität	200kg
Vip-Funktion	Bis zu 80°.

[Læs blot](#)

Artikelnummer: EOL300-FLEX

HÖHENVERSTELLBARER TISCH MIT ROLLEN - 2400X750 MM - ERG-O-LET 310

Größen	2400x750mm
ca. vægt	80kg
Maximale Belastung	400kg
Aktor	2Stück LA 31 - 450 Stk.
Vorbereitet für	Montage von Blechteilen
Hjul	Ø100

[Læs blot](#)

Artikelnummer: N / A





HUBTISCH MIT NEIGUNG - LIFT-O-LET 120 SPECIAL

Größen	1200x800mm
ca. vægt	40kg
Hubkraft	120kg
Tischplatte	15 mm Birkenperrholz Film/Folie

[Læs blø](#)

Artikelnummer: N / A



HEBETISCH - 1100X600 MM

Größen	1100x600mm
ca. vægt	25kg
Hubkraft	50kg
Akku	mit Kontrollen
Tischplatte	10mm kompaktes Laminat
Hjul	Ø75

[Læs blø](#)

Artikelnummer: N / A

PACKTISCH AUF RÄDERN - FLEXIBLE UND ROBUSTE WERKBANK



Größen
ca. vægt
Tischplatte

2000x750x700mm
55kg
15 mm Birkensperrholz
Film/Folie
Ø100

Hjul

[Læs blot](#)

Artikelnummer: S110509

UNDEFINIERT

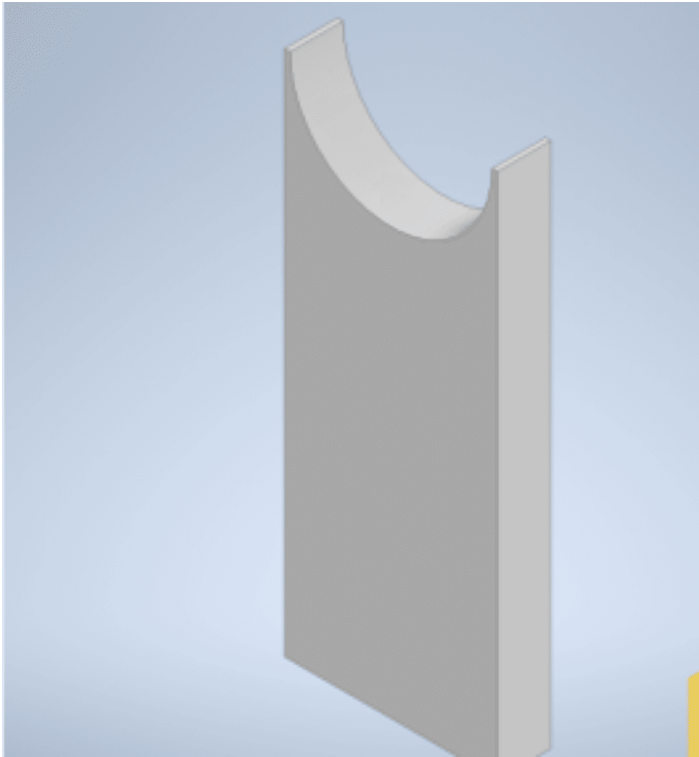

DETAIL FÜR PAKETSTÄNDER 5X20MM

Maße 49,5 × 2 × 0,5 mm

[Læs bloß](#)

Artikelnummer: 3086800035-13

Preis: ab 3,51 €



30X50X3 VIERKANTROHR HOHLPROFIL KALTGEFORMT

Gewicht 3,3 kg
Maße 100 × 3 × 3 mm

[Læs bloß](#)

Artikelnummer: 349232

Preis: ab 6,76 €



ARBEITSPLATTE 3000X1200X18 M/ABS- KANTE HELLGRAU

Gewicht 35 kg
Maße 120 × 300 × 1,8 mm

[Læs blot](#)

Artikelnummer: 3000x1200x18

Preis: ab 785,72 €

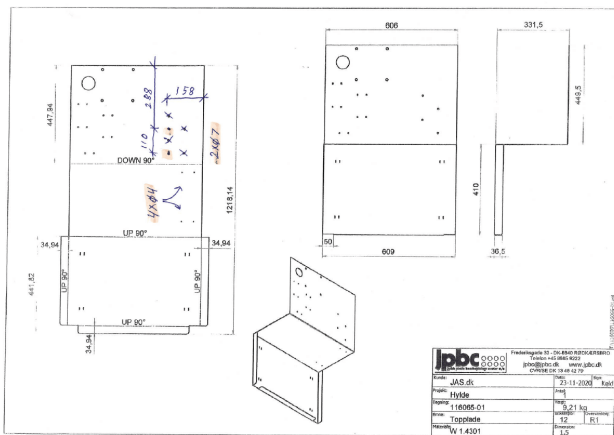

ABDECKPLATTE EDELSTAHL 1,5 MM (BESTEHT AUS 2 TEILEN)

Maße 10 × 5 × 2,5 mm

[Læs blot](#)

Artikelnummer: 116065

Preis: ab 213,45 €

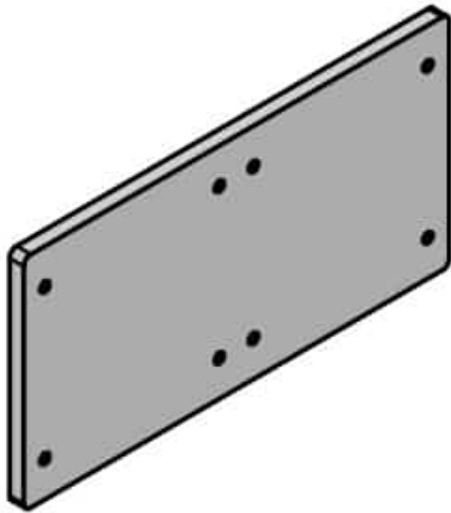

PLATTE 20MM 600X310MM

Gewicht 1,5 kg
Maße 2 × 31 × 60 mm

[Læs blot](#)

Artikelnummer: 3086800030-6

Preis: ab 174,20 €

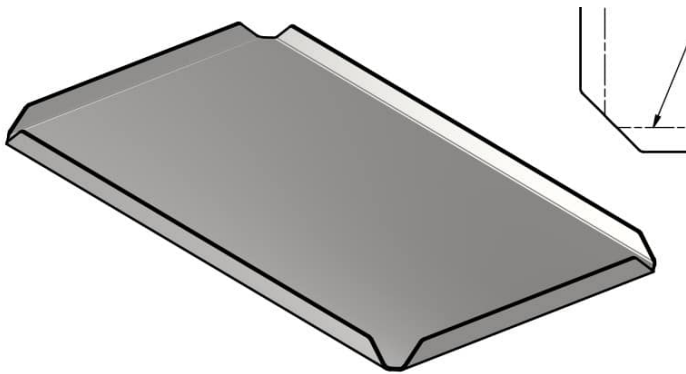

PLATTE 2MM 555X325MM

Gewicht 1 kg
Maße 32,5 × 55,5 × 2 mm

[Læs blot](#)

Artikelnummer: 2090000066-1

Preis: ab 20,02 €

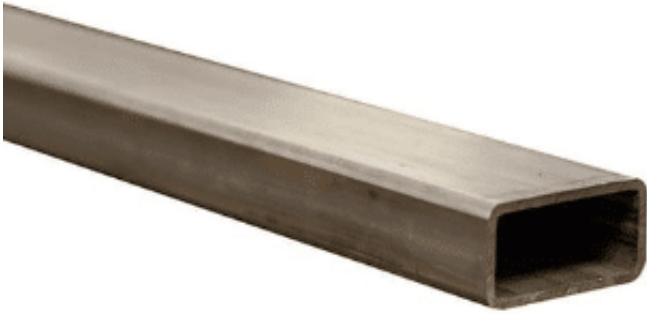

50X30X2 VIERKANTROHR PRÄZISIONSSTAHLROHR

Gewicht 2,38 kg
Maße 100 × 5 × 3 mm

[Læs blø](#)

Artikelnummer: 349664

Preis: ab 5,61 €



SCHUBLADENELEMENT 3X100MM MIT AUFHÄNGUNG

Gewicht 19 kg
Maße 500 × 385 × 435 mm

[Læs blø](#)

Artikelnummer: 184480408

Preis: ab 622,70 €

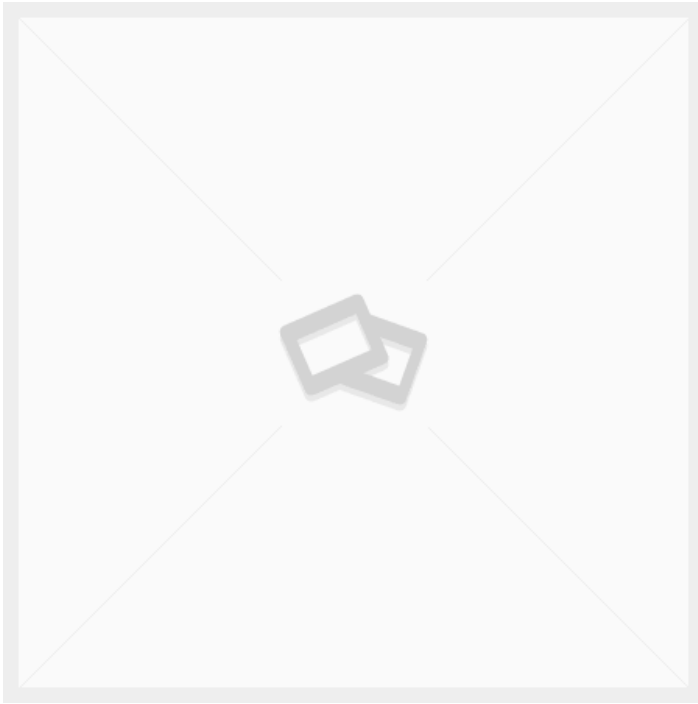

GRUNDPLATTE EDELSTAHL 1.5X606X856MM LASERGESCHNITTEN

Maße $10 \times 5 \times 2,5$ mm

[Læs blot](#)

Artikelnummer: 116063

Preis: ab 61,45 €

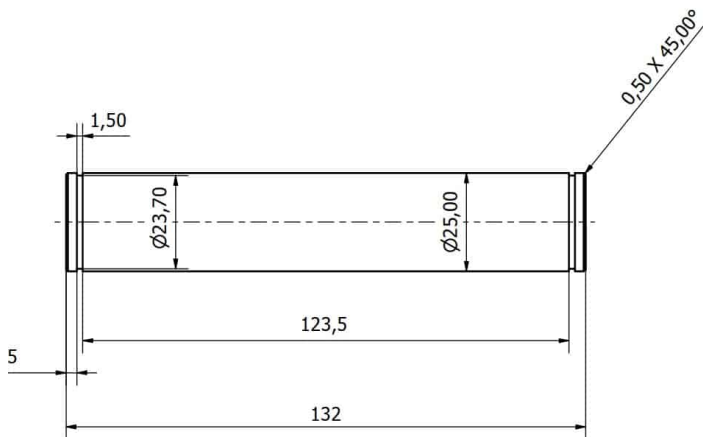

WELLE Ø25 X 132MM

Gewicht 0,3 kg
Maße $2,5 \times 13,2 \times 2,5$ mm

[Læs blot](#)

Artikelnummer: 3086800031-5

Preis: ab 7,28 €

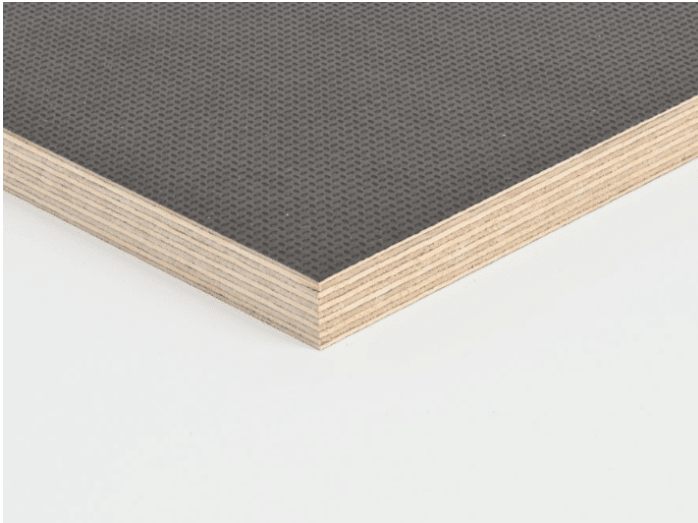

BIRKENSERRHOLZ DRAHT/FILM 2500X1250X15MM WAGENGRUNDPLATTE

Gewicht 25 kg
Maße 250 × 125 × 1,5 mm

[Læs bloß](#)

Artikelnummer: 1004945

Preis: ab 201,54 €

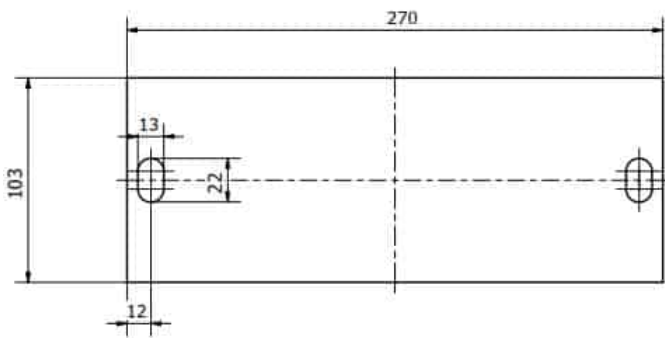

PLATTE IN 10MM. 103X270MM

Gewicht 0,8 kg
Maße 27 × 10,3 × 1 mm

[Læs bloß](#)

Artikelnummer: 3086800031-3

Preis: ab 12,48 €

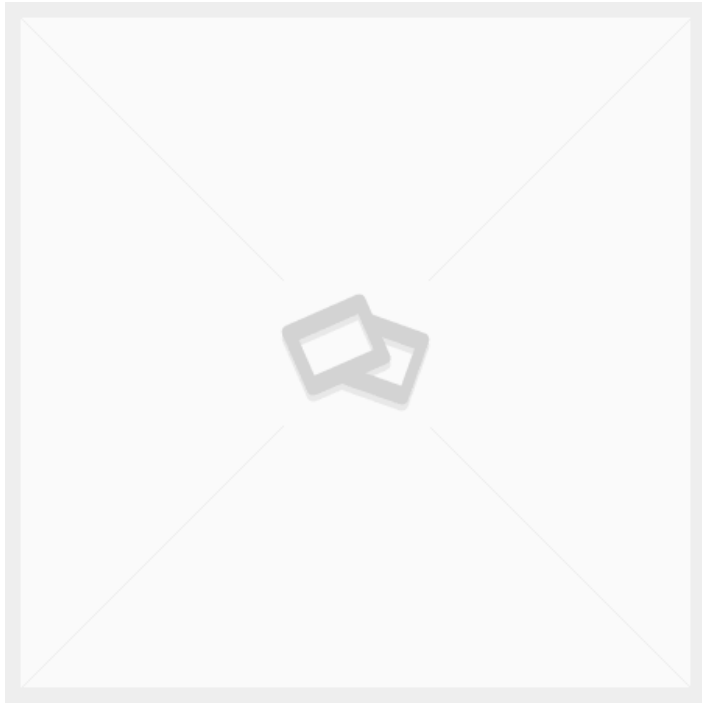

HONORAR

[Læs blot](#)

Artikelnummer: gebyr

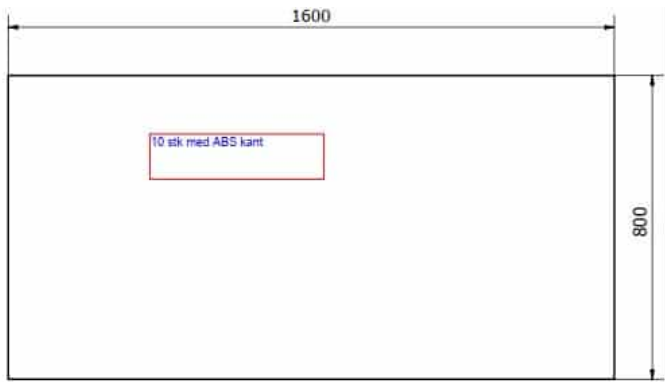

B100000 ARBEITSPLATTE 1600X800X24 HELLGRAU

Maße 80 × 160 × 1,6 mm

[Læs blot](#)

Artikelnummer: B100000 bordplade

Preis: ab 361,14 €

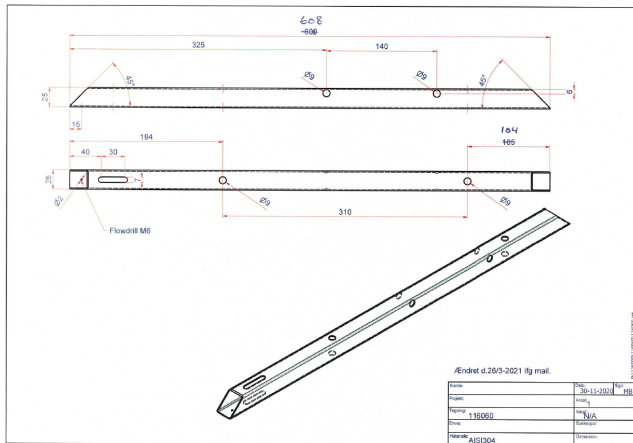

PROFILFÜHRUNG AUS EDELSTAHL 1.5X25X25X608MM

Maße $60 \times 2,5 \times 2,5$ mm

[Læs bløß](#)

Artikelnummer: 116060

Preis: ab 23,40 €

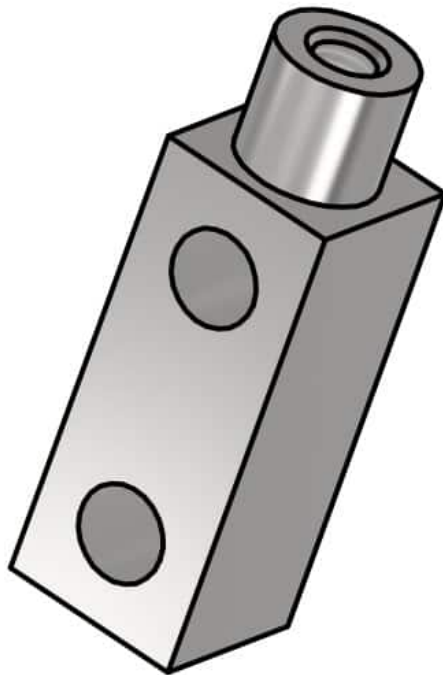

GEWINDEBOLZEN 20X20MM M8 GEWINDE

Gewicht 0,4 kg
Maße $2 \times 2 \times 6,3$ mm

[Læs bløß](#)

Artikelnummer: 3086800031-4

Preis: ab 13,52 €

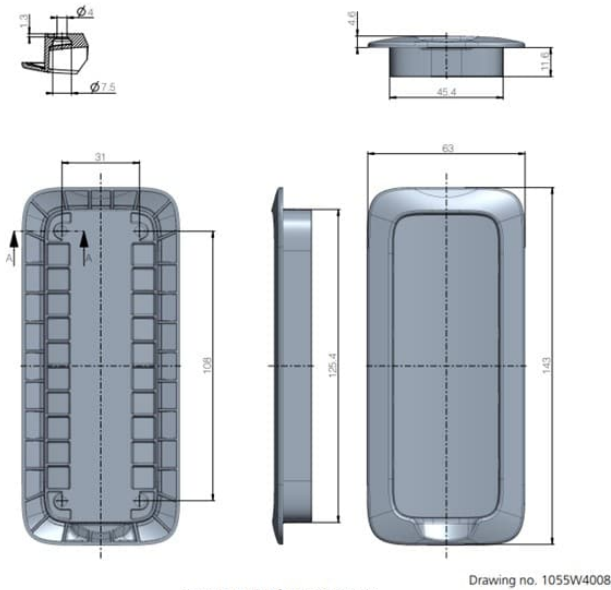

MONTAGEPLATTE FÜR FERNSTEUERUNG MIT MAGNET LINAK

Gewicht 0,1 kg
Maße 1,2 × 5 × 14,3 mm

[Læs bloß](#)

Artikelnummer: MB001

Preis: ab 8,32 €

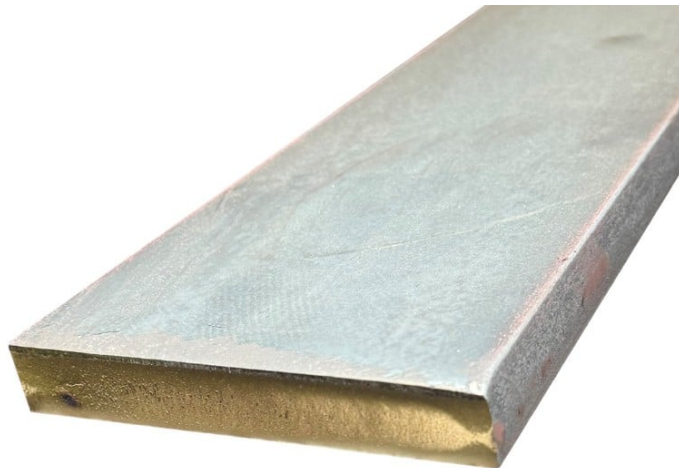

30X6 FLACHSTAHL S275JR

Gewicht 1,41 kg
Maße 100 × 3 × 0,6 mm

[Læs bloß](#)

Artikelnummer: 347862

Preis: ab 2,50 €



RANDSTREIFEN SCHWARZ, KLEMMBREITE VON 1-2MM

Maße 1 × 1 × 1 mm

[Læs blot](#)

Artikelnummer: MT101609

Preis: ab 2,77 €



50X50X1.5 VIERKANTROHR PRÄZISIONSSTAHLROHR ENTKAPPT

Gewicht 2,28 kg
Maße 100 × 5 × 5 mm

[Læs blot](#)

Artikelnummer: JRKP506

Preis: ab 2,16 €

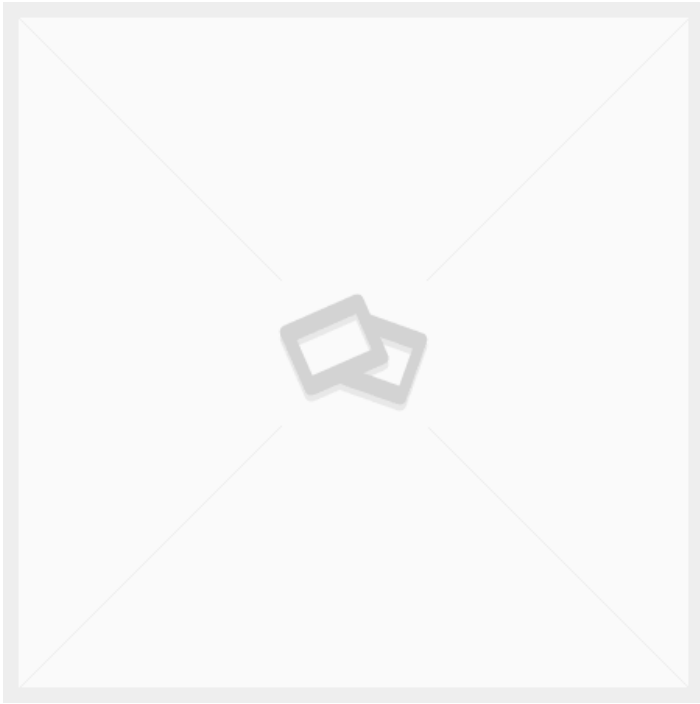

PROFILFÜHRUNG AUS EDELSTAHL 1.5X25X50X100MM

Maße 10 × 5 × 2,5 mm

[Læs bloß](#)

Artikelnummer: 116062

Preis: ab 9,10 €

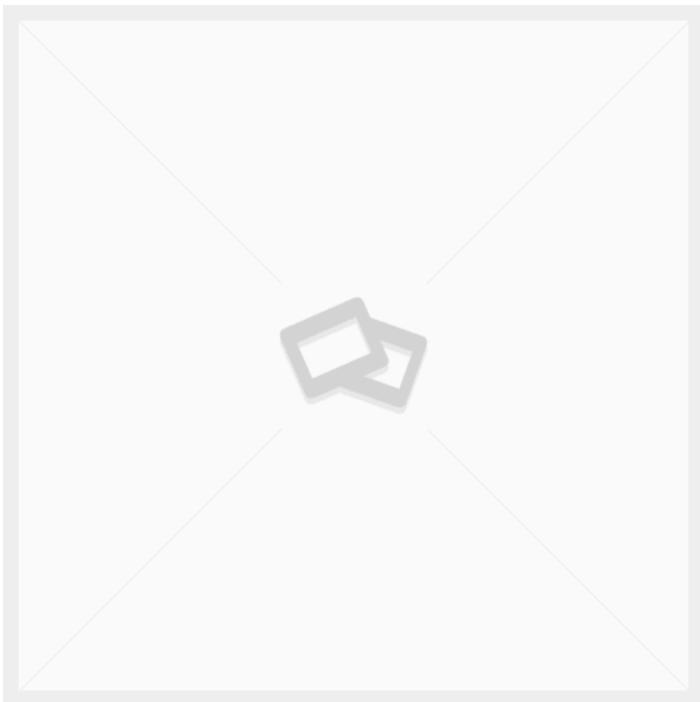

TEXTILE TROLLEY WITH FOLD-DOWN HANDLE

[Læs bloß](#)

Artikelnummer: N / A

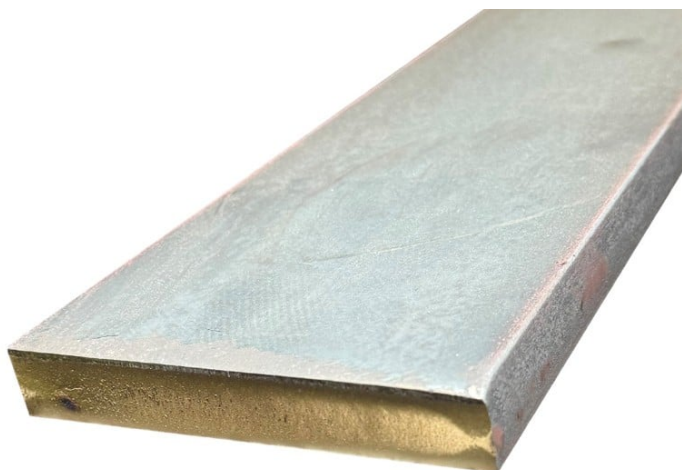

20X3 FLACHSTAHL S275JR

Gewicht 0,47 kg
Maße 100 × 2 × 0,3 mm

[Læs blot](#)

Artikelnummer: 347774

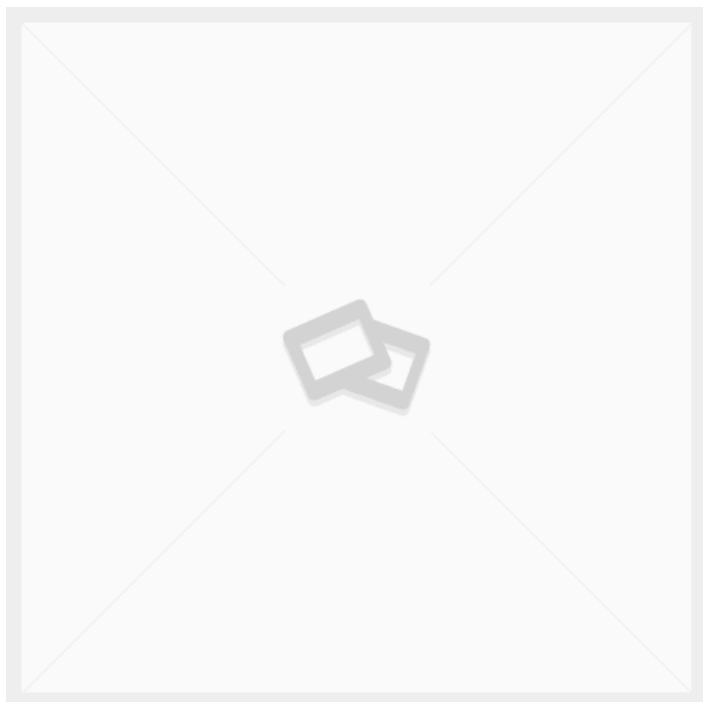

VERSCHIEDENE GEKAUFTE ARTIKEL

[Læs blot](#)

Artikelnummer: 910

Preis: ab 13,00 €

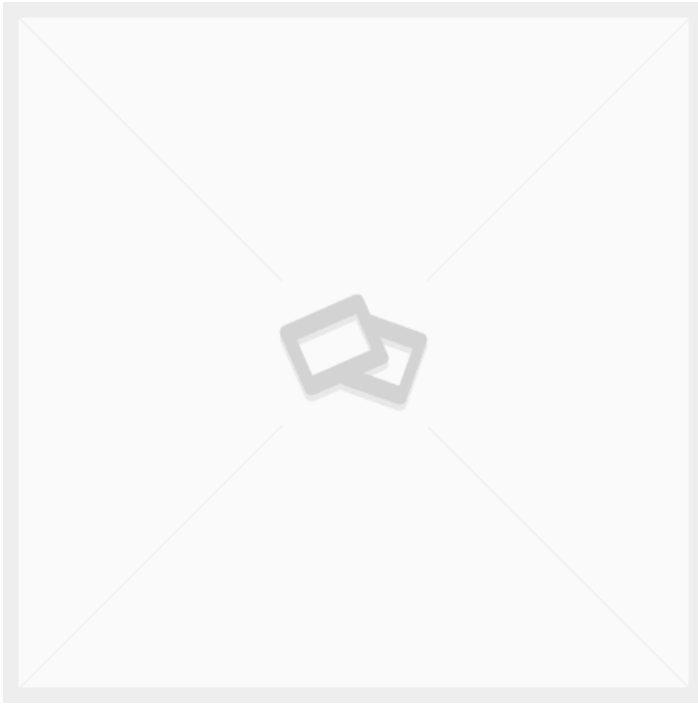

KLEBEBAND / LINER STÄNDER

[Læs blot](#)

Artikelnummer: 2090000066

Preis: ab 304,46 €

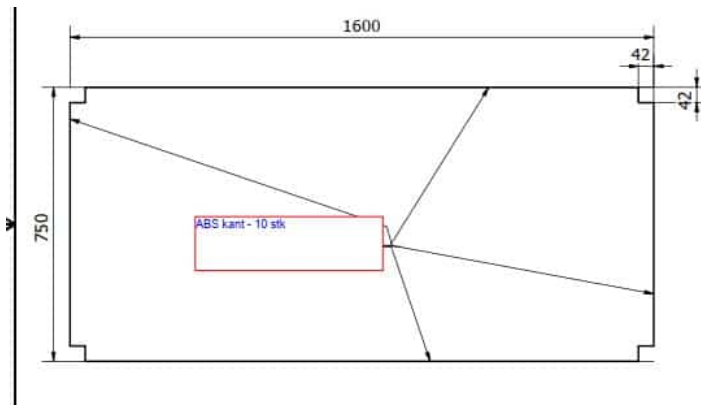

B100000 UNTERE ABLAGE 1600X750X18

Maße 75 × 160 × 1,6 mm

[Læs blot](#)

Artikelnummer: B100000-underhylde

Preis: ab 318,50 €

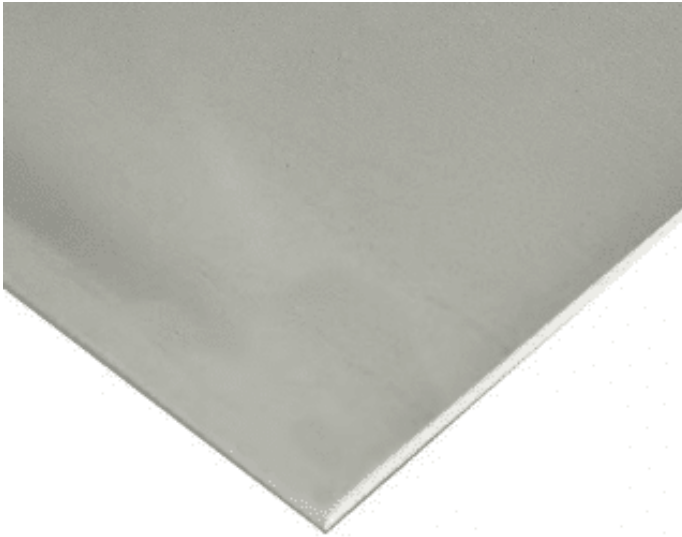

PLATTE AUS ROSTFREIEM STAHL 3X1000X2000MM

Gewicht 48 kg
Maße 200 × 100 × 0,02 mm

[Læs blot](#)

Artikelnummer: RAKB213

Preis: ab 273,00 €



ROLLTISCH AUS EDELSTAHL MIT SCHIEBESTANGE - 600X400MM

Größen 600x400mm
ca. vægt 18kg
Maximale Belastung 200kg
Hjul Ø75
Geeignet für die
Lebensmittelindustrie ✓

[Læs blot](#)

Artikelnummer: N / A

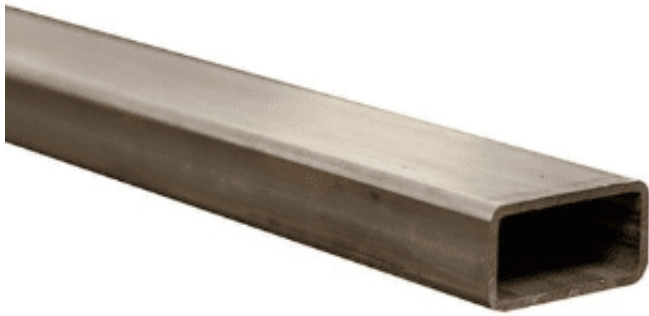

40X20X1.5 VIERKANTROHR PRÄZISIONSSTAHLROHR

Gewicht 1,34 kg
Maße 100 × 3 × 3 mm

[Læs blø](#)

Artikelnummer: 349657

Preis: ab 3,08 €



30X30 ROHRBEIN KUNSTSTOFFSTECKER SCHWARZ B44 DUPSKO

Gewicht 0,02 kg
Maße 3 × 3 × 2,7 mm

[Læs blø](#)

Artikelnummer: S110344 B44-3030

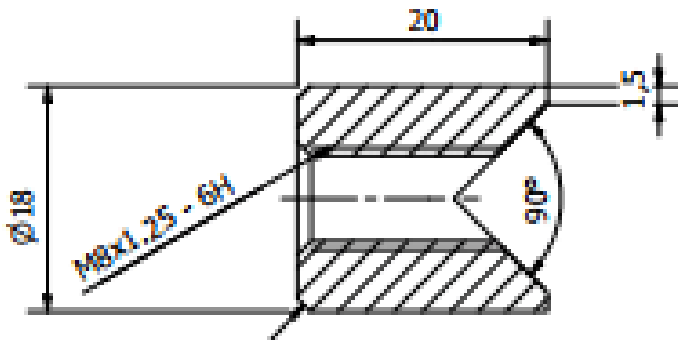

EDELSTAHL-STOPFEN FÜR TAPE/LINER STAND

Maße $4 \times 2 \times 2$ mm

[Læs bloß](#)

Artikelnummer: B100000-Ø18X20 M8-90

Preis: ab 10,40 €

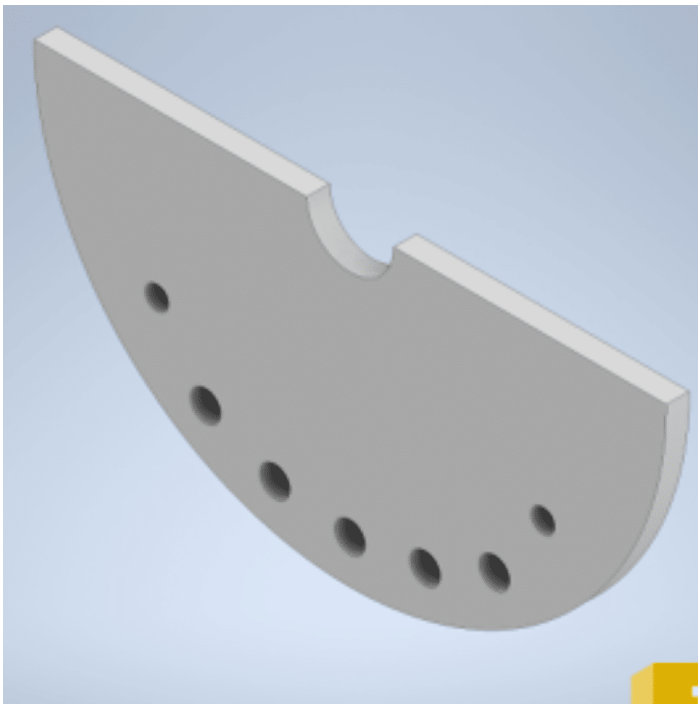

PLATTE FÜR NEIGUNG MIT LÖCHERN 5MM

Maße $7 \times 14 \times 0,5$ mm

[Læs bloß](#)

Artikelnummer: 3086800035-11

Preis: ab 6,11 €



40X40X2 VIERKANTROHR PRÄZISIONSSTAHLROHR EN10305

Gewicht 2,38 kg
Maße 1000 × 40 × 40 mm

[Læs blot](#)

Artikelnummer: 349649

Preis: ab 5,07 €



HANDGRIFF M8X30 SCHWARZ

Maße 17 × 40 × 40 mm

[Læs blot](#)

Artikelnummer: 83D40M 8x30/20 1

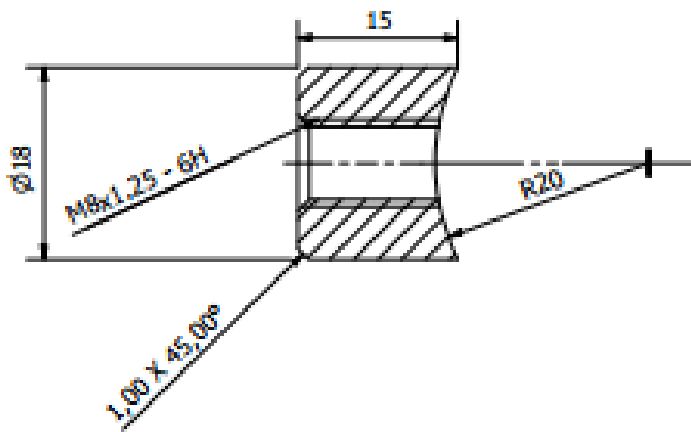

EDELSTAHL-STOPFEN FÜR TAPE/LINER-STÄNDER

Gewicht 0,3 kg
Maße 4 × 2 × 2 mm

[Læs blot](#)

Artikelnummer: B100000-Ø18X15-M8-R2

Preis: ab 7,54 €

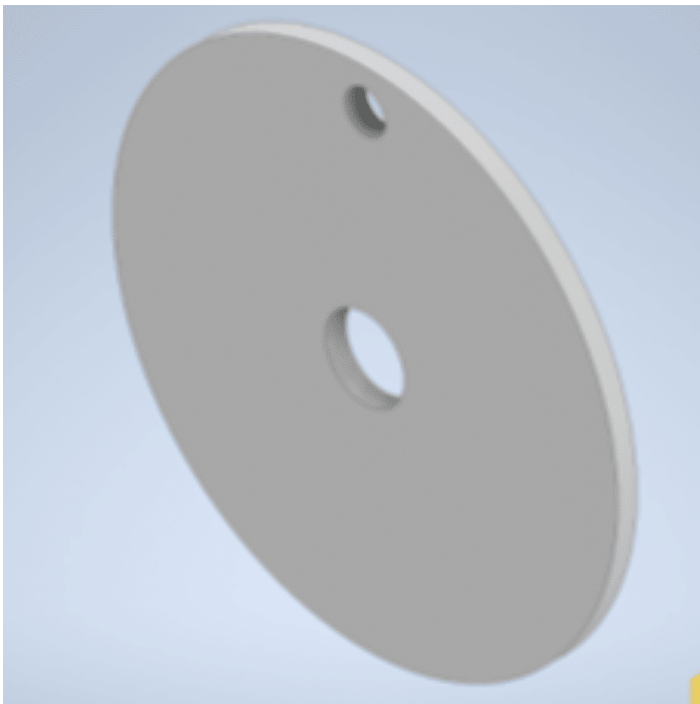

PLATTE FÜR POSITIONSANSCHLAG

Maße 13 × 13 × 0,5 mm

[Læs blot](#)

Artikelnummer: 3086800035-10

Preis: ab 6,24 €

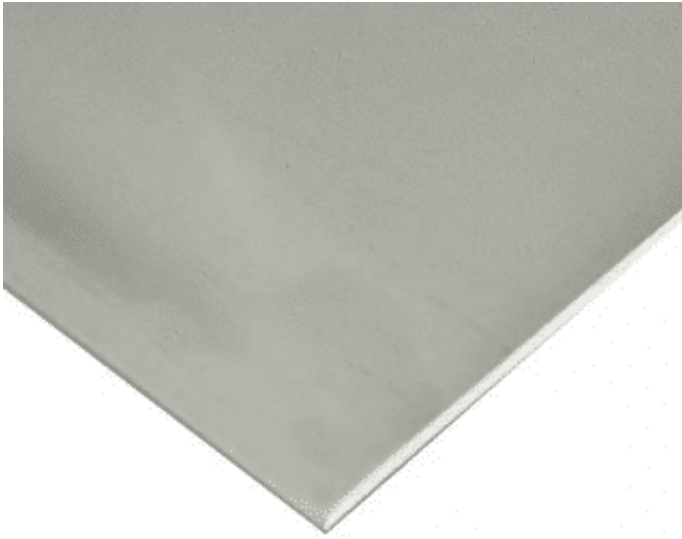

ROSTFREIES STAHLBLECH 1.5X1000X2000MM

Gewicht 24 kg
Maße 200 × 100 × 0,02 mm

[Læs blot](#)

Artikelnummer: RAKB2115

Preis: ab 138,58 €

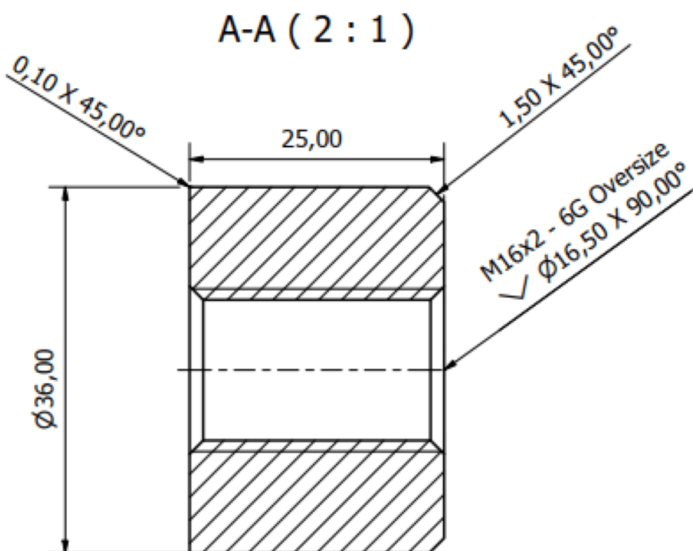

STOPFEN Ø36XM16-25 STAHL 235 ÜBERGRÖSSE

Gewicht 0,25 kg
Maße 25 × 36 × 36 mm

[Læs blot](#)

Artikelnummer: B100000-Ø36xM16-25 st_6G

Preis: ab 9,69 €

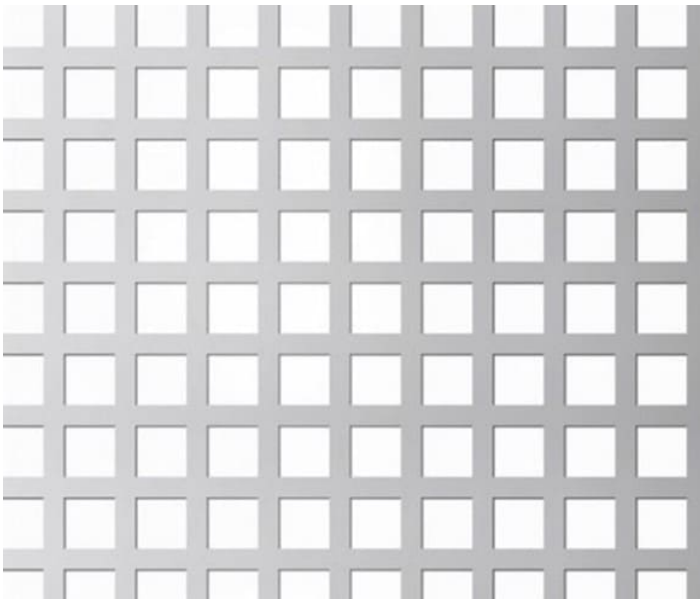

PERFORIERTES BLECH 9X9MM LÖCHER 7% LUFT

Maße 200 × 100 × 0,15 mm

[Læs blot](#)

Artikelnummer: F812150300

Preis: ab 82,16 €

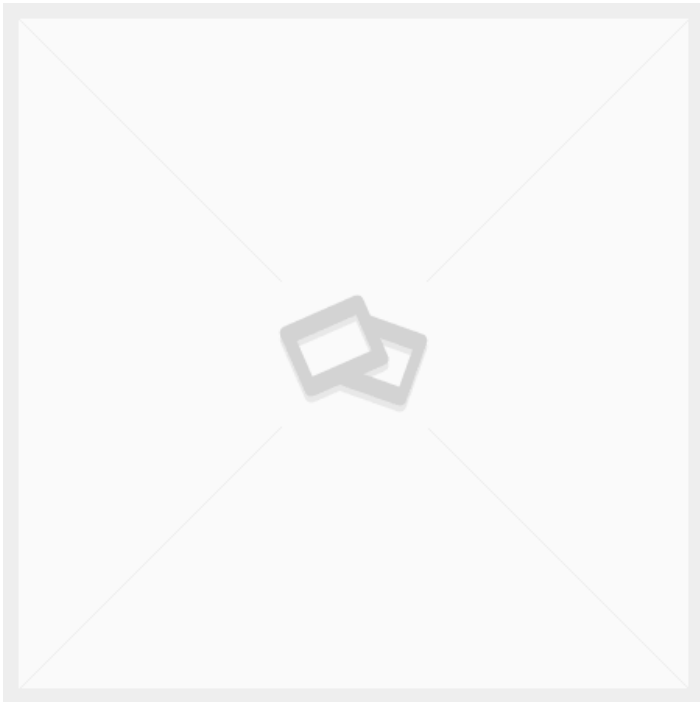

30X20X1,5 VIERKANTROHR PRÄZISIONSSTAHLROHR

Gewicht 1,1 kg
Maße 100 × 2 × 3 mm

[Læs blot](#)

Artikelnummer: S110391_2_2

Preis: ab 2,09 €

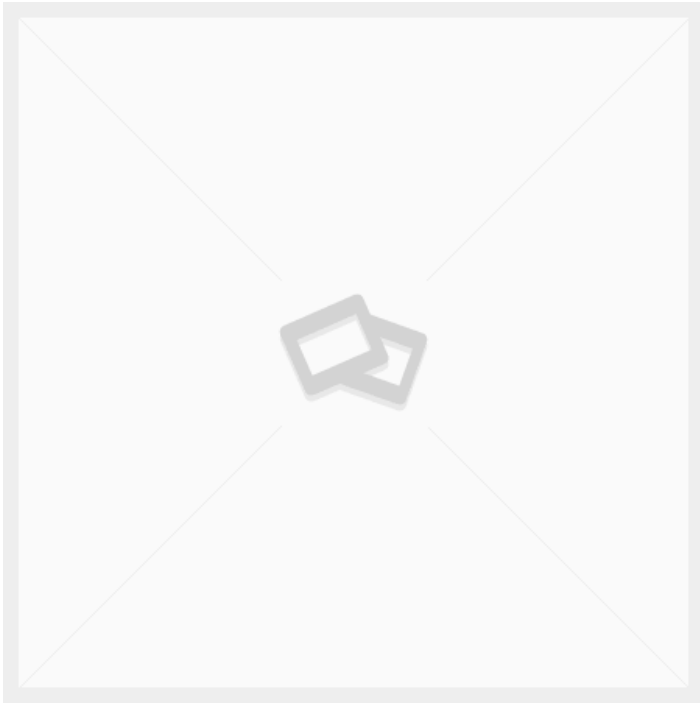

ROLLSTÄNDER KOMPLETT - 1350 MM KERN

[Læs blot](#)

Artikelnummer: 3086800019

Preis: ab 3.987,75 €

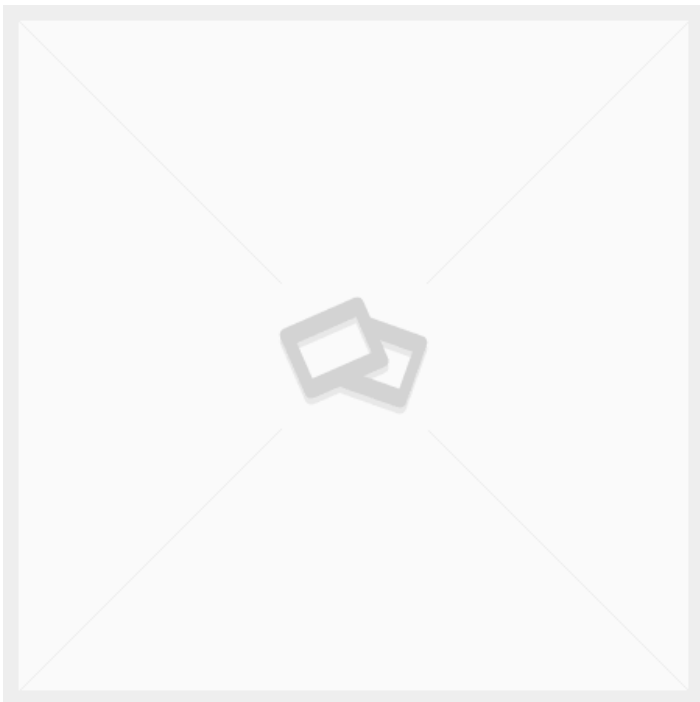

ERG-O-LIFT 300 - NEIGUNG & ROLLEN - 1800X1000 MM

[Læs blot](#)

Artikelnummer: S110449

Preis: ab 2.535,00 €

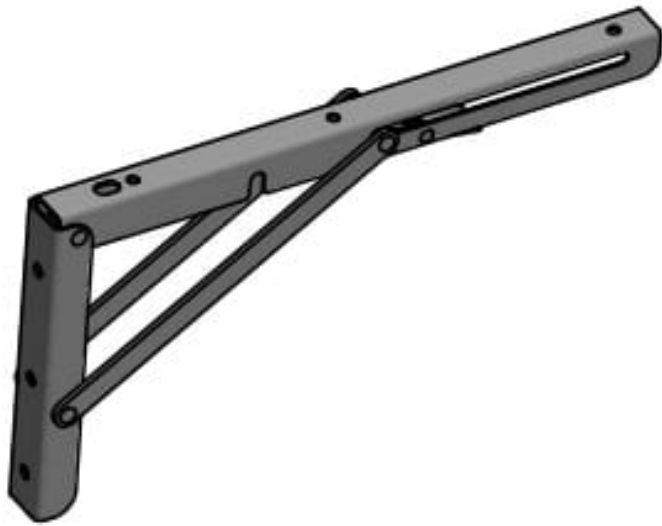

SCHARNIERHALTERUNG AUS EDELSTAHL FÜR REGALBÖDEN. 165X305MM. REGALJUNGE

Gewicht 0,4 kg
Maße 30,5 × 2,3 × 16,5 mm

[Læs bloß](#)

Artikelnummer: 318905

Preis: ab 18,20 €



ZELTROLLEN Ø160 FESTSTEHEND 3478UFP160P63

Gewicht 1,8 kg
Maße 137 × 115 × 200 mm

[Læs bloß](#)

Artikelnummer: 00000803

Preis: ab 32,50 €



SCHÜRZE FÜR KATAFALK 2080X700

Maße 3 × 2100 × 470 mm

[Læs blot](#)

Artikelnummer: 1234

Preis: ab 254,80 €

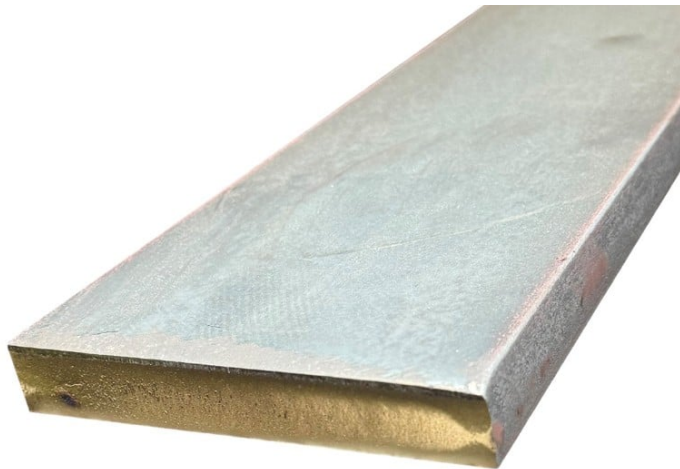

20X6 FLACHSTAHL S275JR

Gewicht 0,94 kg
Maße 100 × 2 × 0,6 mm

[Læs blot](#)

Artikelnummer: 347789

Preis: ab 1,89 €



POM-ROLLE MIT KUGELLAGER

[Læs blø](#)

Artikelnummer: 3089800031-6

Preis: ab 23,92 €

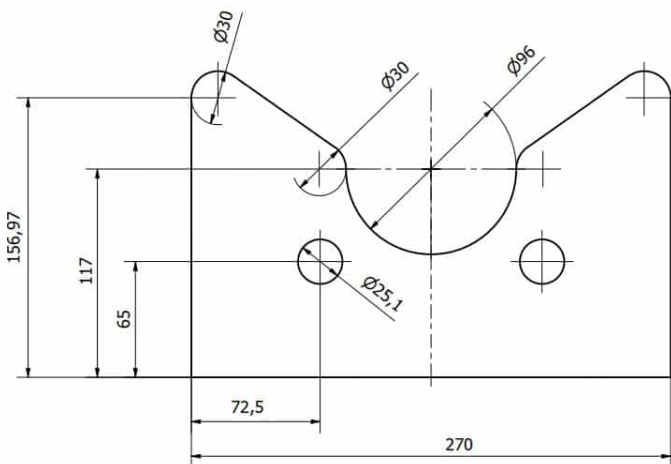

SCHNEIDEN SIE DIE HALTERUNGSPLATTE IN 10MM

Gewicht

1,5 kg

Maße

1 × 27 × 18 mm

[Læs blø](#)

Artikelnummer: 3086800031-2

Preis: ab 17,94 €

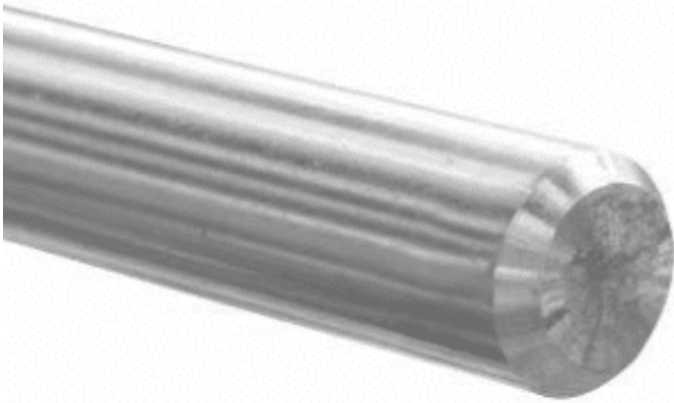

RUNDSTAHL Ø8 ROSTFREI KALTGEZOGEN GESCHLIFFEN

Gewicht 0,15 kg
Maße 100 × 0,8 × 0,8 mm

[Læs blø](#)

Artikelnummer: RFBR8

Preis: ab 2,16 €



HANDGRIFF M8X30 VERSTELLBAR SCHWARZ

Gewicht 0,04 kg
Maße 55 × 30 × 60 mm

[Læs blø](#)

Artikelnummer: BKP055M

Preis: ab 7,20 €

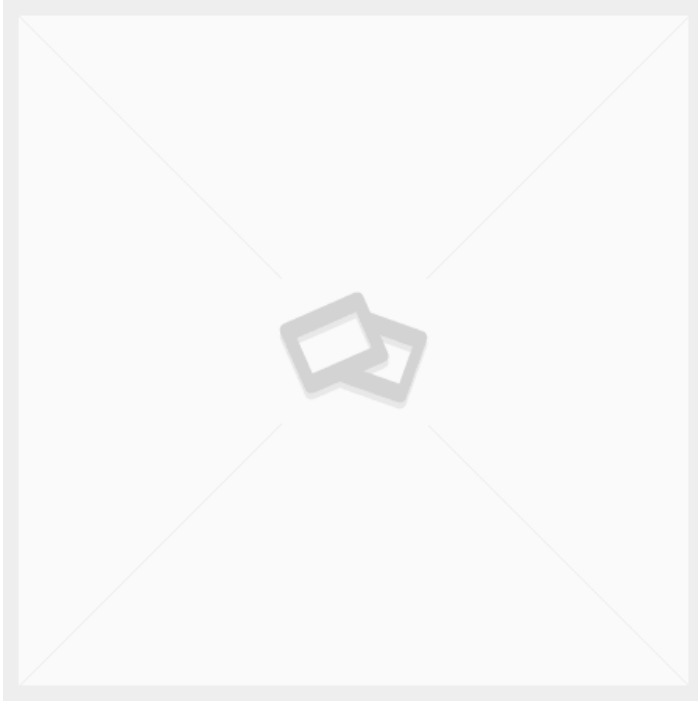

WANNE 85 LITER WEISS 80X55X33CM

Gewicht 2 kg
Maße 80 × 55 × 33 mm

[Læs blot](#)

Artikelnummer: 103958001

Preis: ab 45,50 €



POM-ROLLE MIT KUGELLAGER

Maße 10 × 8,5 × 8,5 mm

[Læs blot](#)

Artikelnummer: 3089800031-7

Preis: ab 30,16 €

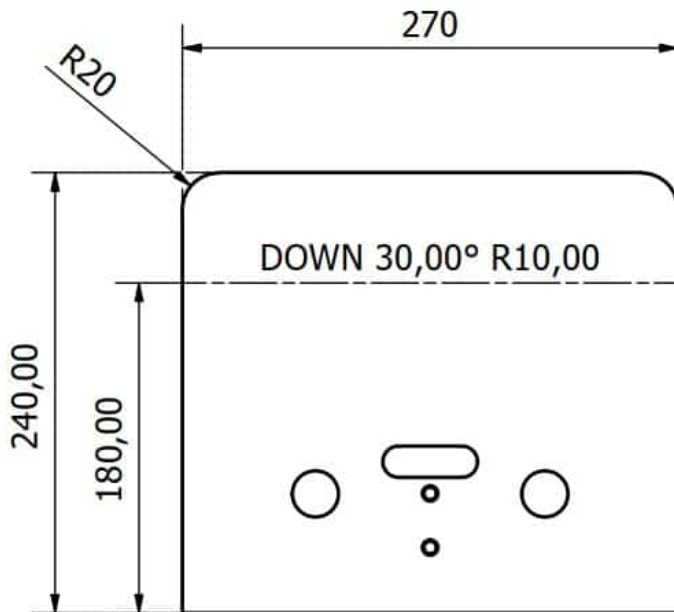

GEBOGENER BÜGEL AUS 10MM BLECH

Gewicht 1,5 kg
Maße 30 × 27 × 24 mm

[Læs bloß](#)

Artikelnummer: 3086800031-1

Preis: ab 30,68 €

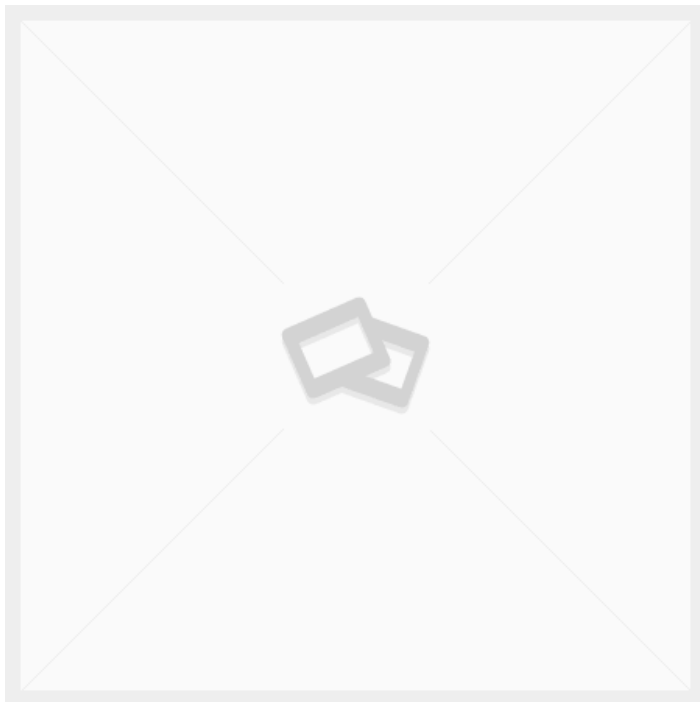

MULTIFUNKTIONALER ETIKETTIERWAGEN

[Læs bloß](#)

Artikelnummer: 086R13-A

Preis: ab 1.514,50 €

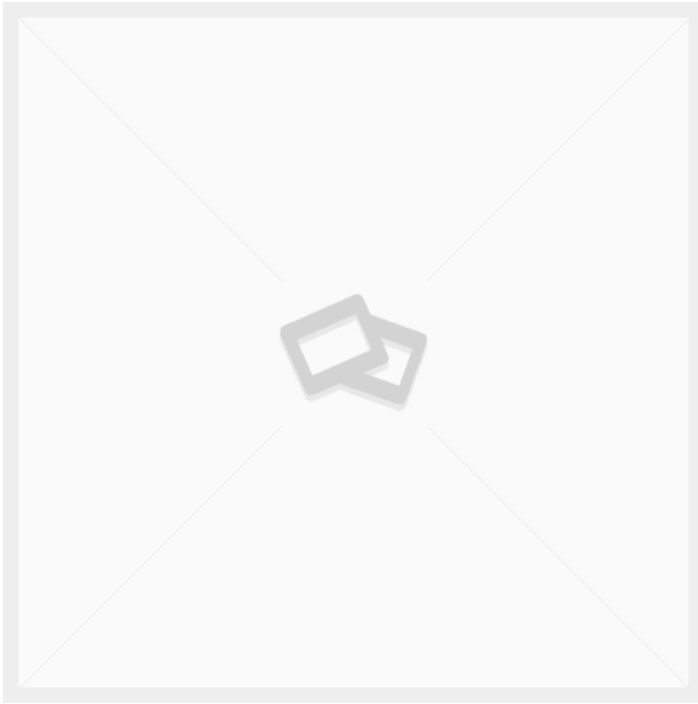

**30X30 ROHRSCHENKEL
B44-3030
KUNSTSTOFFSTECKER
SCHWARZ**

[Læs blot](#)

Artikelnummer: S110344

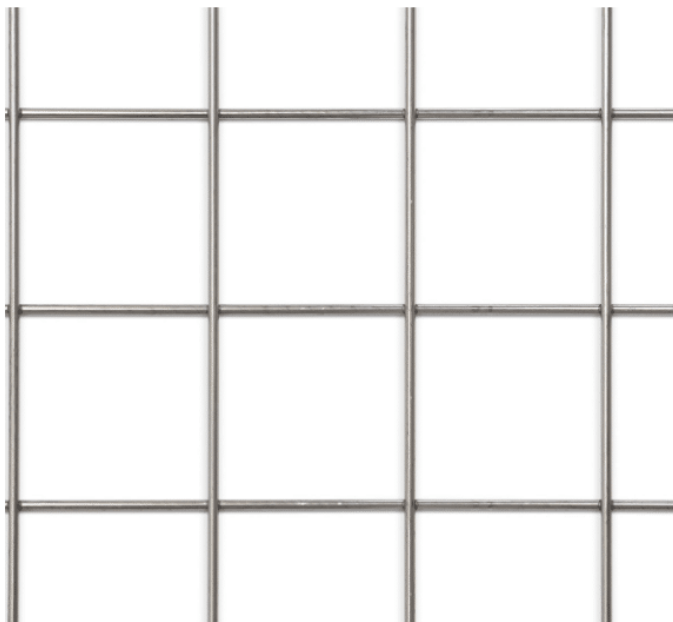

**DRAHTGITTER Ø4 MASCHEN
C/C 50MM GESCHWEISST
SCHWARZER STAHL
1500X3000**

Gewicht
Maße

30 kg
300 × 150 × 1 mm

[Læs blot](#)

Artikelnummer: 4340501503

Preis: ab 195,00 €



30X30X2 VIERKANTROHR PRÄZISIONSSTAHLROHR

Gewicht 1,34 kg
Maße 100 × 3 × 3 mm

[Læs bloß](#)

Artikelnummer: 349645

Preis: ab 3,94 €

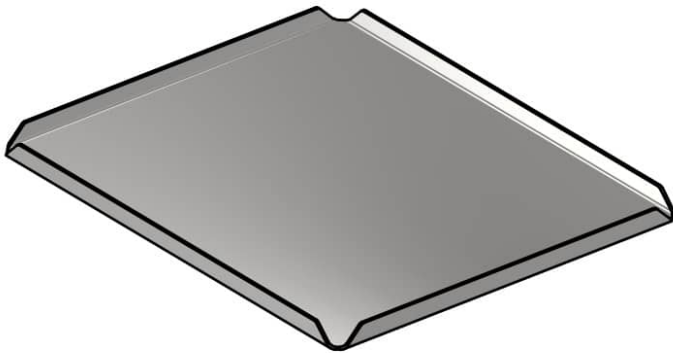

PLATTE 3MM 555X465

Gewicht 1 kg
Maße 46,5 × 55,5 × 2 mm

[Læs bloß](#)

Artikelnummer: 2090000066-2

Preis: ab 30,94 €

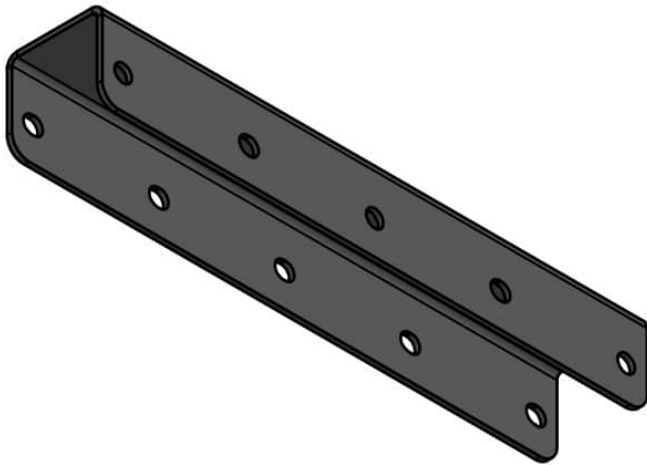

GEBOGENES U-PROFIL FÜR ROLLSTÄNDER

Gewicht 0,35 kg
Maße 65 × 10 × 9,5 mm

[Læs blø](#)

Artikelnummer: 3086800030-17

Preis: ab 44,46 €



25X25X2 VIERKANTROHR STAHLPROFILROHR - EN10305-5

Gewicht 1,36 kg
Maße 100 × 2,5 × 2,5 mm

[Læs blø](#)

Artikelnummer: S110391_2

Preis: ab 2,69 €

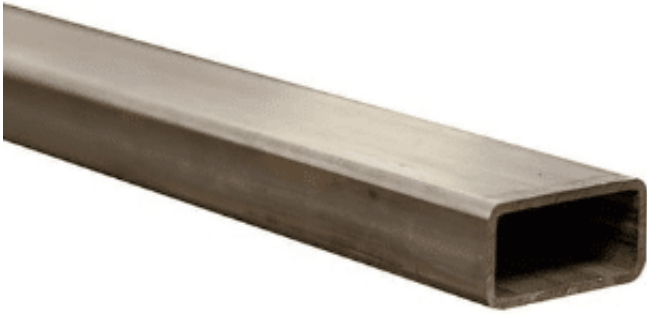

30X20X1,5 VIERKANTROHR PRÄZISIONSSTAHLROHR

Gewicht 1,1 kg
Maße 100 × 2 × 3 mm

[Læs bløß](#)

Artikelnummer: JREP3215

Preis: ab 2,09 €



TRANSPORTKÄFIG

Gewicht 73,2 kg

[Læs bløß](#)

Artikelnummer: S110131

Preis: ab 648,05 €

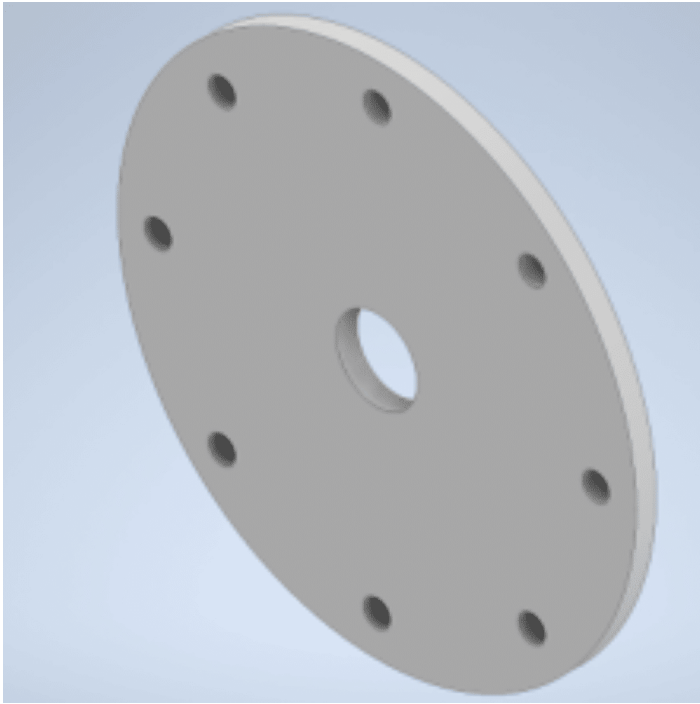

SCHEIBE MIT LÖCHERN Ø130X5MM

Maße 13 × 13 × 0,5 mm

[Læs blot](#)

Artikelnummer: 3086800035-14

Preis: ab 7,02 €



PROFILROHR 25X25X1,5 EDELSTAHL GEBÜRSTET

Gewicht 1,14 kg
Maße 100 × 2,5 × 2,5 mm

[Læs blot](#)

Artikelnummer: RIV42515

Preis: ab 19,48 €

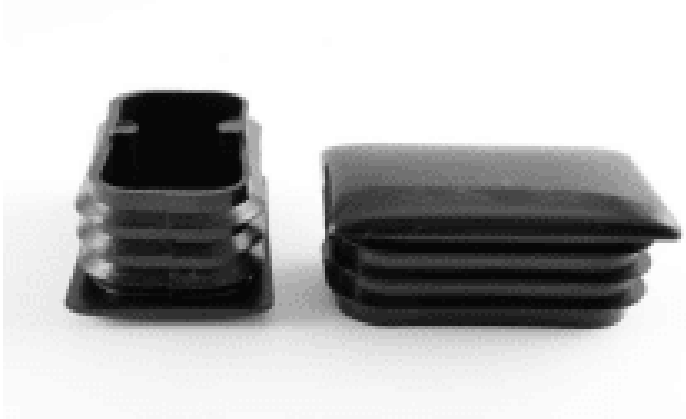

50X30 1 ROHRSCHENKEL KUNSTSTOFFSTOPFEN SCHWARZ B46 DUPSKO

Gewicht 0,02 kg
Maße 2,7 × 3 × 5 mm

[Læs blot](#)

Artikelnummer: B46-5030 1



30X30X2 VIERKANTROHR STAHLPROFILROHR

Gewicht 1,75 kg
Maße 100 × 3 × 3 mm

[Læs blot](#)

Artikelnummer: S110405_2

Preis: ab 3,28 €

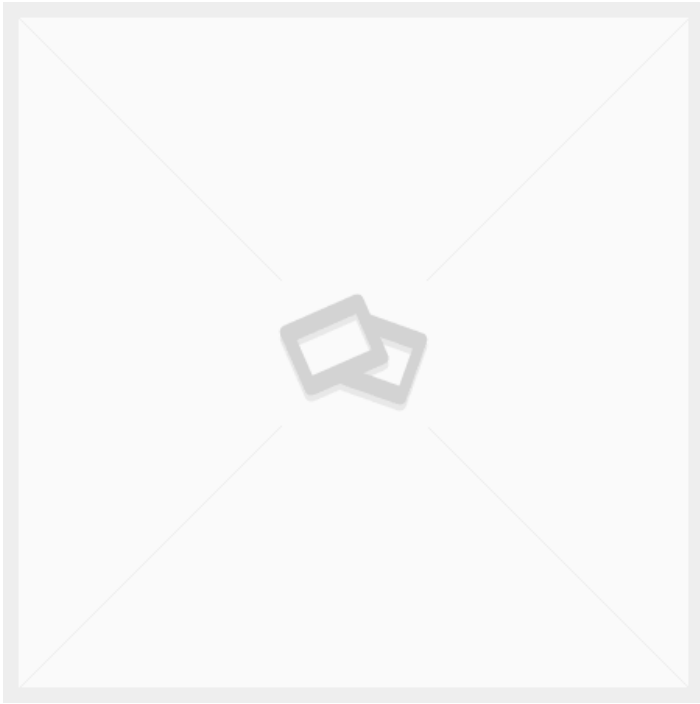

TEXTILWAGEN - GROSSES MODELL

[Læs bloß](#)

Artikelnummer: 050T1-V3

Preis: ab 290,55 €



GEWINDESTANGE M6X1000 EDELSTAHL A2

Maße 100 × 0,6 × 0,6 mm

[Læs bloß](#)

Artikelnummer: 2150806000

Preis: ab 2,36 €

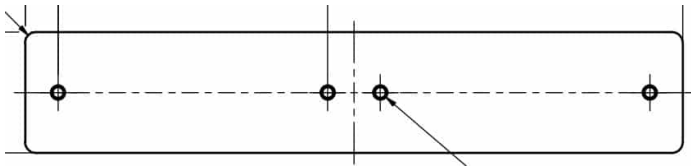

PLATTE 20MM 600X110MM

Gewicht 1,2 kg
Maße 2 × 11 × 60 mm

[Læs blot](#)

Artikelnummer: 3086800030-7A

Preis: ab 95,42 €

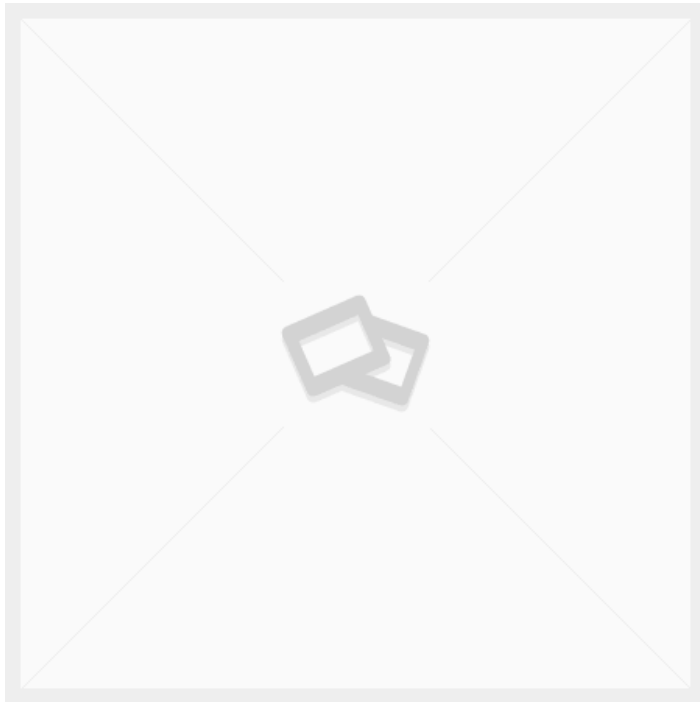

DREHBARER KOPF M10X60 D10 B10

Gewicht 0,2 kg
Maße 6 × 2 × 2 mm

[Læs blot](#)

Artikelnummer: 4,05925E+12

Preis: ab 7,55 €



30X30X3 VIERKANTROHR HOHLPROFIL KALTGEFORMT

Gewicht 2,36 kg
Maße 100 × 3 × 3 mm

[Læs blot](#)

Artikelnummer: 349228

Preis: ab 4,84 €



MONTAGEWINKEL FÜR HUBSÄULE LINAK DL2

Gewicht 0,1 kg
Maße 5 × 8 × 2 mm

[Læs blot](#)

Artikelnummer: 0578006

Preis: ab 23,92 €



MASCHINENSCHUH Ø55 SCHWARZ 33-D55M10X30 1

Gewicht 0,16 kg
Maße 5 × 55,5 × 5,1 mm

[Læs blot](#)

Artikelnummer: 33-D55M10X30 1

Preis: ab 10,24 €

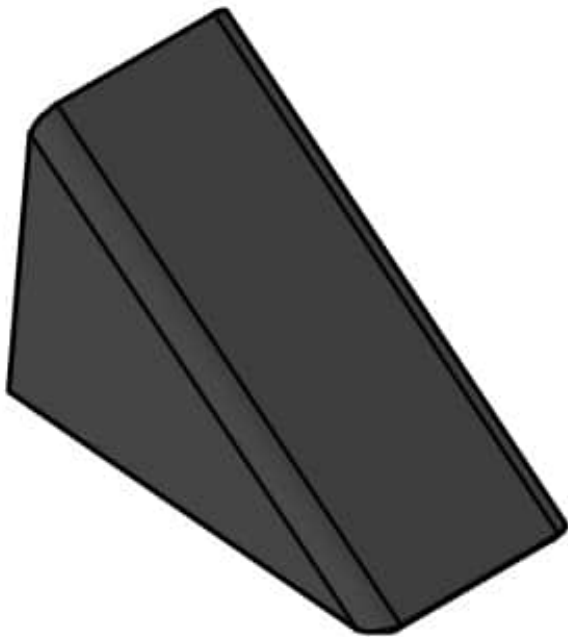

GEBOGENE AUFLAGEPLATTE FÜR ROLLSTÄNDER

Gewicht 0,4 kg
Maße 22,5 × 10 × 10 mm

[Læs blot](#)

Artikelnummer: 3086800030-9

Preis: ab 10,14 €



Ø60X2 PRÄZISIONSGESCHWEISSTE S STAHLROHR

Maße 100 × 6 × 6 mm

[Læs blot](#)

Artikelnummer: JRRP6020

Preis: ab 6,48 €

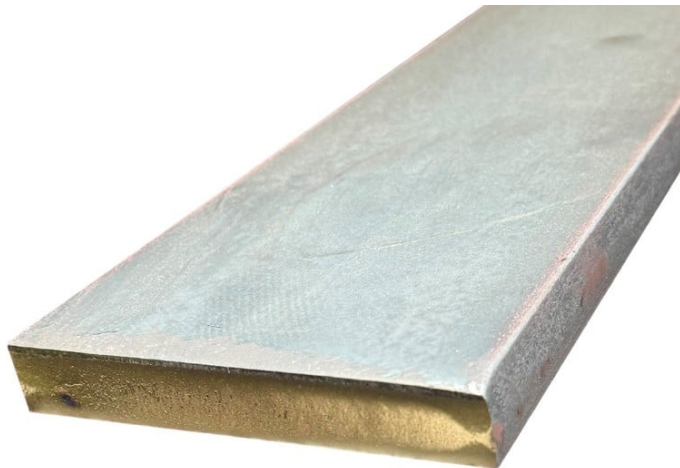

80X6 FLACHSTAHL S275JR

Gewicht 1,41 kg
Maße 100 × 8 × 0,6 mm

[Læs blot](#)

Artikelnummer: 347959

Preis: ab 6,23 €



ARBEITSPLATTE 1200X650X18 M/ABS- KANTE HELLGRAU

Gewicht 35 kg
Maße 120 × 300 × 1,8 mm

[Læs blot](#)

Artikelnummer: 1200x650x18

Preis: ab 267,54 €



POSITIONIERBOLZEN OHNE ANSCHLAG M12X1,5 GEWINDE

Gewicht 0,15 kg
Maße 2 × 2 × 6,1 mm

[Læs blot](#)

Artikelnummer: MT107850

Preis: ab 8,61 €

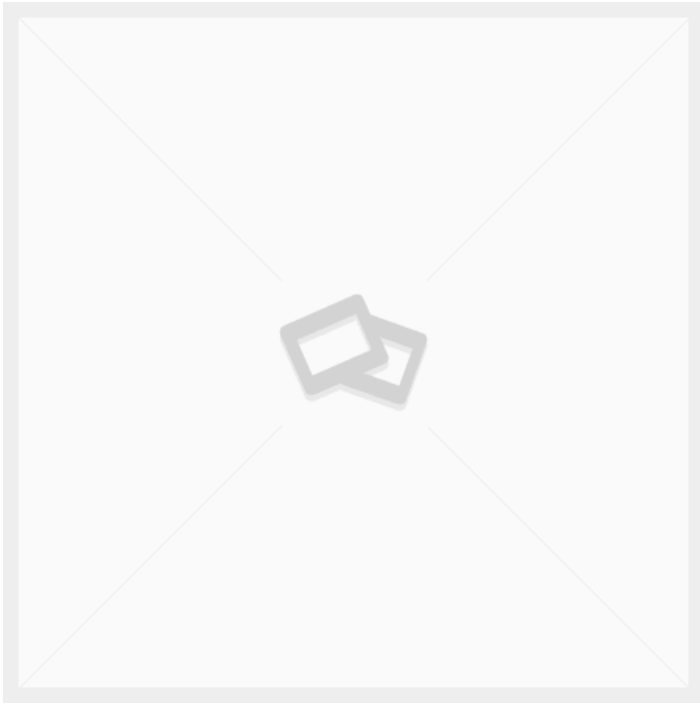

PLATTE 20MM 600X110MM

Gewicht 1,2 kg
Maße 2 × 11 × 60 mm

[Læs blot](#)

Artikelnummer: 3086800030-7

Preis: ab 95,42 €

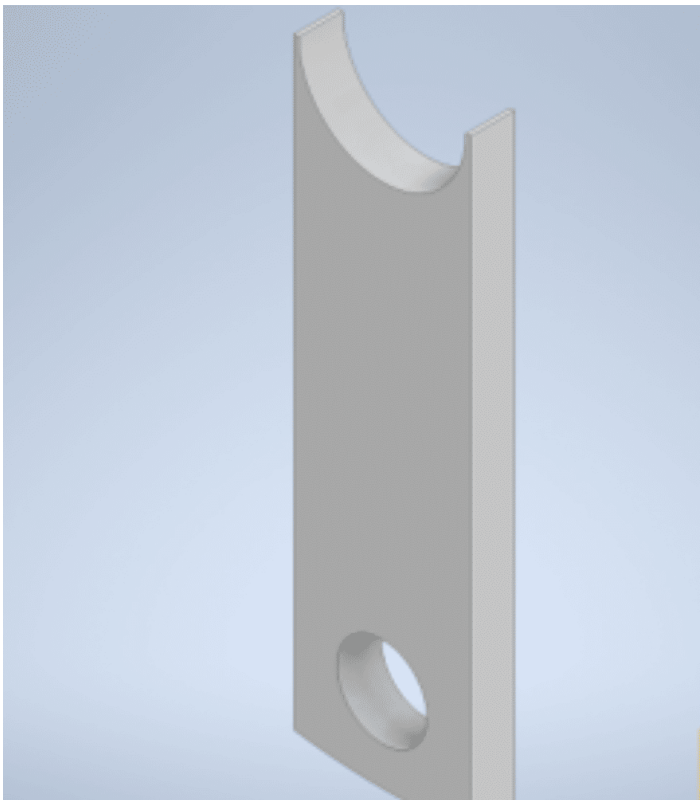

VERSTÄRKUNG FÜR POS- ANSCHLAG 5X20MM

Maße 59,5 × 2 × 0,5 mm

[Læs blot](#)

Artikelnummer: 3086800035-12

Preis: ab 3,58 €

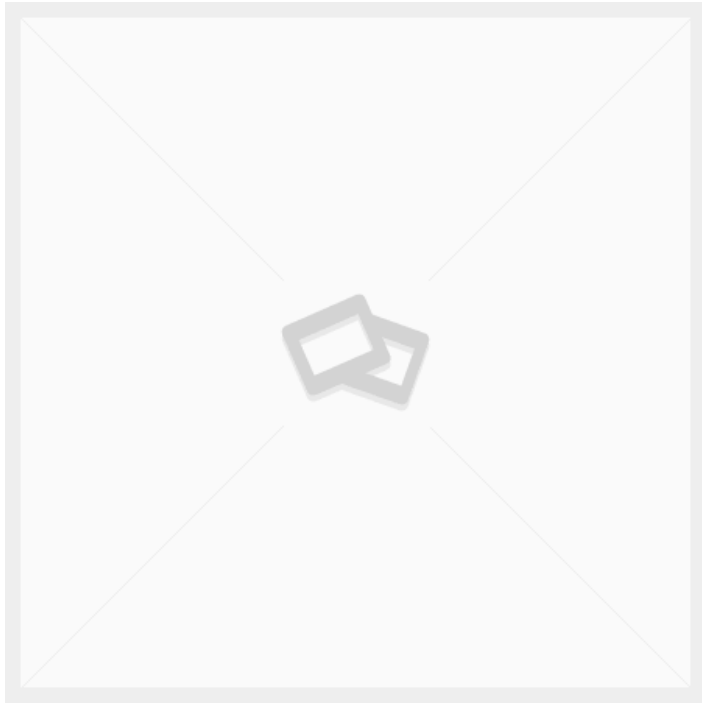

30X30X1,5 VIERKANTROHR PRÄZISIONSSTAHLROHR

[Læs bloß](#)

Artikelnummer: S110405

Preis: ab 3,01 €



HALTERUNG FÜR AUF-/AB- BEDIENUNG LINAK 90GR

Gewicht

0,05 kg

Maße

5 × 4 × 2 mm

[Læs bloß](#)

Artikelnummer: 914757

Preis: ab 1,30 €



INSTALLATION DER SCHALTTAFEL

SITZ-STEHTISCH MIT KIPPFUNKTION - ERG-O-LET 310 - MODELL 1



Größen	1600x800mm, 1800x800mm, 2000x800mm
ca. vægt	105kg
Hubkraft	400kg
Hebesäulen	2 Stk. LA31 – 450 slg. 1 Stk. Kippantrieb 400 slg.
Vip-Funktion	Bis zu 80°.
Frontkant	50 mm über dem Rahmen – Verschraubt, abnehmbar.
Tischplatte	15 mm Birkenperrholz Film/Folie, Laminat- Arbeitsplatte 22mm (ABS- Kante)
Maximale Kippkapazität	200kg pro Kippantrieb

[Læs bløf](#)

Artikelnummer: 104310003-1

SITZ-STEHTISCH MIT KIPPFUNKTION - ERG-O-LET 310 - MODELL 2



Größen	1600x800mm, 1800x800mm, 2000x800mm
ca. vægt	110kg
Hubkraft	400kg
Tischplatte	15 mm Birkenperrholz Film/Folie, Laminat- Arbeitsplatte 22mm (ABS- Kante)
Vip-Funktion	Bis zu 80°.
Hebesäulen	2 Stk. LA31 – 450 slg. 1 Stk. Kippantrieb 400 slg.
Frontkant	50 mm über dem Rahmen – Verschraubt, abnehmbar.
Hjul	Ø75
Maximale Kippkapazität	200kg pro Antrieb

[Læs bløf](#)

Artikelnummer: 104310003-2



SITZ-STEHTISCH MIT KIPPFUNKTION - ERG-O-LET 310 - MODELL 3

Größen	1600x800mm, 1800x800mm, 2000x800mm
ca. vægt	112kg
Hubkraft	400kg
Hebesäulen	2 Stk. LA31 – 450 slg. 1 Stk. Kippantrieb 400 slg.
Hjul	Ø75
Tischplatte	15 mm Birkensperrholz Film/Folie, Laminat- Arbeitsplatte 22mm (ABS- Kante)
Frontkant	50 mm über dem Rahmen – Verschraubt, abnehmbar.
Maximale Kippkapazität	200kg pro Kippantrieb

[Læs blot](#)

Artikelnummer: 104310003-3



SITZ-STEHTISCH MIT KIPPFUNKTION - ERG-O-LET 310 - MODELL 4

Größen	1600x800mm, 1800x800mm, 2000x800mm
ca. vægt	120kg
Hubkraft	400kg
Hebesäulen	2 Stk. LA31 – 450 slg. 1 Stk. Kippantrieb 400 slg.
Vip-Funktion	Bis zu 80°.
Frontkant	50 mm über dem Rahmen – Verschraubt, abnehmbar.
Hjul	Ø75
Tischplatte	15 mm Birkensperrholz Film/Folie, Laminat- Arbeitsplatte 22mm (ABS- Kante)
Überhang der Kabelhalterung	2x400mm
Påbygningsramme	für Aufbauten
Maximale Kippkapazität	200kg pro Kippantrieb

[Læs blot](#)

Artikelnummer: 104310003-4

SITZ-STEHT-TISCH MIT KIPPFUNKTION - ERG-O- LIFT 300 - MODELL 1



Größen	1600x800mm, 1800x800mm, 2000x800mm
ca. vægt	125kg
Hubkraft	400kg
Tischplatte	15 mm Birkenperrholz Film/Folie
Maximale Kippkapazität	200kg pro Kippantrieb
Vip-Funktion	Bis zu 80°.
Hebesäulen	2 DL2 – 500 slg (heben/senken), 2 LA31 – 400 slg.
Frontkant	50 mm über dem Rahmen – verschraubt
Betrieb	Phasenmontierter und handgehaltener Bluetooth- Betrieb

[Læs bloß](#)

Artikelnummer: 0104300002

HÖHENVERSTELLBARER TISCH MIT KIPPFUNKTION - ERG-O-LIFT 300 - MODELL 2



Größen	1600x800mm, 1800x800mm, 2000x800mm
ca. vægt	125kg
Hubkraft	400kg
Maximale Kippkapazität	200kg pro Kippantrieb
Vip-Funktion	Bis zu 80°.
Tischplatte	15 mm Birkenperrholz Film/Folie
Hebesäulen	2 DL2 – 500 slg (heben/senken), 2 LA31 – 400 slg.
Hjul	4 x Ø100 Lenkrollen mit Bremsen

[Læs bloß](#)

Artikelnummer: 0104300002-2



HÖHENVERSTELLBARER TISCH MIT NEIGEFUNKTION - ERG-O-LIFT 300 - 2100X1560MM

Größen	2100x1560mm
Hubkraft	300kg
Tischplatte	15 mm Birkenperrholz Film/Folie
Hebesäulen	2 Stück DL2 - 500 slg - 3 Stück LA31 Kippantrieb - 400 slg.
Vip-Funktion	Bis zu 80°.
Hjul	4 x Ø100 Lenkrollen mit Bremsen
Maximale Kippkapazität	300kg

[Læs blot](#)

Artikelnummer: S110524

Preis: ab 6.467,50 €



A-RAHMEN AUF RÄDERN

Größen	1500x1100x2050mm
ca. vægt	50kg
Maximale Belastung	100kg pro Platte
Regalbrett	4x 18 mm Birkenperrholz Film/Folie
Hjul	4 schwenkbar mit Bremse

[Læs blot](#)

Artikelnummer: 3086810002

Preis: ab 1.227,85 €



A-RAHMEN MIT HERAUSNEHMBAREN FACHBÖDEN

Größen	2000x800x2050mm
ca. vægt	100kg
Maximale Belastung	300kg
Hjul	Ø100 schwenkbar mit Bremse
Regalbrett	3mm lackiertes Stahlblech

[Læs blø](#)

Artikelnummer: S110535



WERKZEUGTAFEL AUF RÄDERN

Größen	930x600x1700mm
Grundplatte	10mm kompaktes Laminat
Hjul	4 Stk. TENTE Ø125 2 mit Bremse. 2 ohne Bremse

[Læs blø](#)

Artikelnummer: 1804003009

Preis: ab 1.097,85 €



A-RAHMEN MIT ÜBERHANG - 1500X1100X2050 MM

Größen	1500x1100x2050mm
ca. vægt	55kg
Maximale Belastung	100kg pro Platte
Überhang der Kabelhalterung	2x400mm
Regalbrett	4x 18 mm Birkensperrholz Film/Folie
Hjul	4 schwenkbar med Bremse

[Læs blø](#)

Artikelnummer: N / A



HÖHENVERSTELLBARER TISCH MIT NEIGUNGSFUNKTION - ERG- O-LET 312 - 1000X600MM

Größen	1000x600x935-1385mm
ca. vægt	55kg
Hubkraft	200kg
Tischplatte	15 mm Birkensperrholz Film/Folie
Vip-Funktion	Bis zu 80°.
Frontkant	150 mm über der Arbeitsplatte
Maximale Kippkapazität	200kg pro Kippantrieb

[Læs blø](#)

Artikelnummer: 0102312002

HÖHENVERSTELLBARER TISCH MIT NEIGUNGSFUNKTION - 4000X750MM - ERG-O-LIFT 300

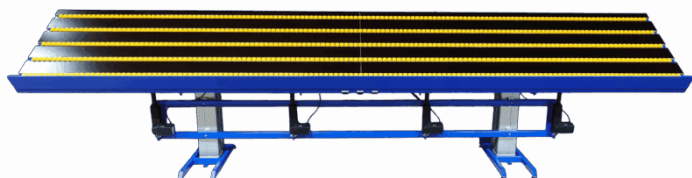

Größen	4000x750x800-1300mm
ca. vægt	350kg
Hubkraft	400kg
Tischplatte	15 mm Birkensperrholz Film/Folie
Frontkant	50 mm über der Arbeitsplatte
Vip-Funktion	Bis zu 80°.
Rulleskiner	5 Teile, die unter der Arbeitsplatte angehoben/abgesenkt werden können
Gasdæmpere	2 Stück - 500 Stück.
Hebesäulen	2 DL2 - 500 slg (Heben/Senken), 4 LA31 - 250 slg (Kippen), 4 Baselift - 100 slg (Rollenbahnen)
Maximale Kippkapazität	400kg

[Læs bloß](#)

Artikelnummer: S110423

HÖHENVERSTELLBARER TISCH MIT NEIGUNGSFUNKTION - 2100X1000 MM - ERG-O- LIFT 300



Größen	2100x1000x700-1000mm
ca. vægt	150kg
Hubkraft	400kg
Tischplatte	15 mm Birkensperrholz Film/Folie
Vip-Funktion	2 separate Neigungsfunktionen
Maximale Kippkapazität	200kg pro Kippantrieb

[Læs bloß](#)

Artikelnummer: N / A



ERG-O-LIFT 300 - DOPPELTES VIP

Größen	2500x1000mm
ca. vægt	180kg
Hubkraft	400kg
Tischplatte	15 mm Birkensperrholz Film/Folie
Hebesäulen	2 Stück DL2 – 500 slg. 4 Stück LA31 – 400 slg.
Maximale Kippkapazität	400kg

[Læs blø](#)

Artikelnummer: EOL300-DV



ERG-O-LIFT 300 - FLEX

Größen	1180x1880x760mm
ca. vægt	50kg
Maximale Belastung	200kg
Tischplatte	15 mm Birkensperrholz Film/Folie
Hjul	Ø100
Maximale Kippkapazität	200kg
Vip-Funktion	Bis zu 80°.

[Læs blø](#)

Artikelnummer: EOL300-FLEX

HÖHENVERSTELLBARER TISCH MIT NEIGEFUNKTION - ERG-O-LIFT 300 - 2130 X 1560 MM



Größen	2130 x 1560 mm
Hubkraft	300kg
Hebesäulen	2 Stück DL2 - 500 slg - 3 Stück LA31 Kippantrieb - 400 slg.
Vip-Funktion	Bis zu 80°.
Maximale Kippkapazität	300kg
Hjul	4 x Ø100 Lenkrollen mit Bremsen

[Læs blot](#)

Artikelnummer: S110524-A

HÖHENVERSTELLBARER TISCH MIT NEIGUNGSFUNKTION - 1800X1000 MM - ERG-O-LET 312



Größen	1800 x 1000 mm
ca. vægt	105kg
Hubkraft	400kg
Vip-Funktion	Bis zu 80°.
Hebesäulen	2 Stück LA 31 - 450 slg.
Vorbereitet für	Montage von Blechteilen
Maximale Kippkapazität	200kg pro Kippantrieb

[Læs blot](#)

Artikelnummer: N / A



KABELWAGEN MIT GRUNDPLATTE

Größen	1600x900x1800mm
ca. vægt	32kg
Maximale Belastung	200kg
Grundplatte	16mm Melamin
Hjul	Ø100

[Læs blot](#)

Artikelnummer: S110242



MONTAGESTATION AUF RÄDERN MIT KABELHALTERN UND HEBE- /SENKFUNKTION

Größen	1100 x 800 x 1850 mm
Hubkraft	250kg
Grundplatte	15 mm Birkensperrholz Film/Folie
Tischplatte	15 mm Birkensperrholz Film/Folie
Hjul	Ø100 schwenkbar mit Bremse

[Læs blot](#)

Artikelnummer: S110426

LAGER & LOGISTIK



ABSAUGTISCH AUF RÄDERN - 2500X800X900 MM

Größen	2500x800x900mm
ca. vægt	100kg
Tischplatte	20x30 Latten aus Birke
Hjul	Ø160

[Læs blot](#)

Artikelnummer: 0106003001

Preis: ab 2.515,50 €



ROLLBARER TISCH MIT 2 ABLAGEN - 080R11 - MODELL 1

Größen	500x400x900 mm, 1200x600x900 mm, 900x550x900 mm
ca. vægt	20kg
Maximale Belastung	200kg
Höhe bis zum ersten Regalboden	210mm
Höhe für das 2. Regal	900mm
Regalbrett	16mm Melamin
Hjul	Ø100, Ø75

[Læs blot](#)

Artikelnummer: 080R11



ROLLBARER TISCH MIT SCHUBSTANGE - 080R11 - MODELL 2

Größen	1200x600x875mm, 500x400x850mm, 900x550x875mm
ca. vægt	25kg
Maximale Belastung	200kg
Höhe bis zum ersten Regalboden	185mm
Höhe für das 2. Regal	845mm
Regalbrett	16mm Melamin
Hjul	Ø100, Ø75

[Læs blot](#)

Artikelnummer: 080r11-2



ROLLCONTAINER MIT 2 FÄCHERN

Größen	1200x800x1750mm
ca. vægt	75kg
Maximale Belastung	300kg
Hjul	Ø160

[Læs blot](#)

Artikelnummer: N / A



OPEN-SIDE- ROLLCONTAINER

Größen	1200x600x1850mm
ca. vægt	65kg
Grundplatte	16mm Melamin
Hjul	Ø160

[Læs blot](#)

Artikelnummer: 2095060006



A-RAHMEN MIT HERAUSNEHMBAREN FACHBÖDEN

Größen	2000x800x2050mm
ca. vægt	100kg
Maximale Belastung	300kg
Hjul	Ø100 schwenkbar mit Bremse
Regalbrett	3mm lackiertes Stahlblech

[Læs blot](#)

Artikelnummer: S110535



LAGERREGAL AUF RÄDERN - 1250X800X1700 MM

Größen	1250x800x1700mm
ca. vægt	100kg
Maximale Belastung	250kg
Tischplatte	15 mm Birkensperrholz Film/Folie

[Læs blot](#)

Artikelnummer: N / A

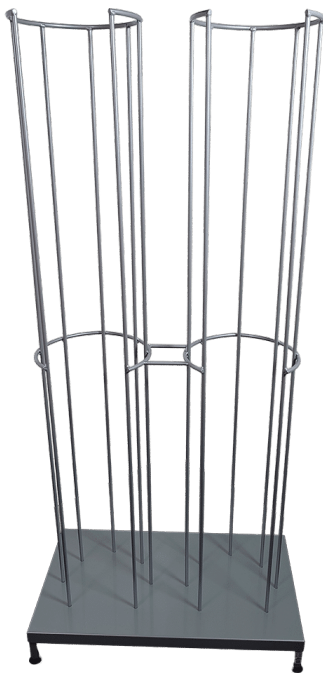

STÄNDER FÜR SCHUTZHELME - 2-TEILIG - 780 X 470 X 1600 MM

Größen	780x470x100mm
ca. vægt	40kg
Maximale Belastung	150kg

[Læs blot](#)

Artikelnummer: 1803000002

Preis: ab 632,45 €



STÄNDER FÜR SCHUTZHELME - MIT WANDHALTERUNG - 250 X 230 X 1200 MM

Größen	250 x 230 x 1200 mm
ca. vægt	
Maximale Belastung	100kg
Grundplatte	Stahlplatte

[Læs blot](#)

Artikelnummer: 1802000001

Preis: ab 373,75 €



A-RAHMEN MIT ÜBERHANG - 1500X1100X2050 MM

Größen	1500x1100x2050mm
ca. vægt	55kg
Maximale Belastung	100kg pro Platte
Überhang der Kabelhalterung	2x400mm
Regalbrett	4x 18 mm Birkensperrholz Film/Folie
Hjul	4 schwenkbar mit Bremse

[Læs blot](#)

Artikelnummer: N / A



BÜGELGESTELL MIT 3 BÜGELSTANGEN - 2000X1900X500MM

Größen	2000x1900x500mm
ca. vægt	25kg
Maximale Belastung	100kg pro Aufhängestange
Aufhängerstange	3 Stk. Ø30x2
Hjul	Ø75

[Læs blot](#)

Artikelnummer: 1804003002

ROLLSTAND FLEX

[Læs blot](#)

Artikelnummer: S110200-1





HÖHENVERSTELLBARER TISCH MIT NEIGUNGSFUNKTION - 2100X1000 MM - ERG-O- LIFT 300

Größen	2100x1000x700-1000mm
ca. vægt	150kg
Hubkraft	400kg
Tischplatte	15 mm Birkensperrholz Film/Folie
Vip-Funktion	2 separate Neigungsfunktionen
Maximale Kippkapazität	200kg pro Kippantrieb

[Læs bloß](#)

Artikelnummer: N / A



BATTERIE-PFLUGWAGEN - 1220X600X1050 MM

Größen	1220x600x1050mm
ca. vægt	100kg
Maximale Belastung	400kg
Akku	100 Ah Blei-Gel-Batterie, 1000-Watt-USV- Wechselrichter
Verbindungsoptionen	Schuko-Steckdose mit 6 Ausgängen
Regalbrett	16mm Melamin
Hjul	Ø125

[Læs bloß](#)

Artikelnummer: 0309003002

HÖHENVERSTELLBARER TISCH MIT ROLLEN - 2400X750 MM - ERG-O-LET 310



Größen	2400x750mm
ca. vægt	80kg
Maximale Belastung	400kg
Aktor	2Stück LA 31 – 450 Stk.
Vorbereitet für	Montage von Blechteilen
Hjul	Ø100

[Læs blot](#)

Artikelnummer: N / A

KLEINER KOMMISSIONIERWAGEN



Größen	650x500x960mm
ca. vægt	20kg
Maximale Belastung	50kg
Tablet-Halterung	350x250mm
Erstklassig	Innenmaße: 490x350mm
Hjul	Ø100

[Læs blot](#)

Artikelnummer: 0306003002

Preis: ab 607,75 €

GROSSER A-WAGEN

Größen	2000x800x1200mm
ca. vægt	180kg
Maximale Belastung	400kg
Hjul	Ø160

[Læs blot](#)

Artikelnummer: N / A



MÖBELWAGEN MIT SPANNGURTEN

Grundplatte	800x520mm
Rückenteil	900x360mm
ca. vægt	15kg
Maximale Belastung	100kg
Hjul	Ø100

[Læs blot](#)

Artikelnummer: S110024

Preis: ab 778,05 €





ROLLBARER TISCH MIT 3 ABLAGEN - 1000X500X1000MM - 088R20

Größen	1000x500x1000mm
ca. vægt	27kg
Maximale Belastung	200kg
Höhe bis zum ersten Regalboden	210mm
Höhe für das 2. Regal	545mm
Höhe bis zum 3. Regalboden	900mm
Regalbrett	16mm Melamin
Hjul	Ø100

[Læs blot](#)

Artikelnummer: 088R20

Preis: ab 388,05 €



WAGEN FÜR KARTON - 600X400X940MM

Größen	600x400x940mm
ca. vægt	20kg
Maximale Belastung	200kg
Hjul	Ø100

[Læs blot](#)

Artikelnummer: N / A



GITTER-PACKWAGEN

Größen	1055x600x540mm
ca. vægt	50kg
Maximale Belastung	300kg
Grundplatte	15 mm Birkensperrholz Film/Folie
Hjul	Ø200

[Læs blø](#)

Artikelnummer: 0306003001

Preis: ab 752,05 €



LAGERWAGEN MIT VERSTELLBAREM FACH

Größen	1270x660mm
ca. vægt	40kg
Maximale Belastung	300kg
Höhe bis zum ersten Regalboden	250mm
Höhe für das 2. Regal	750-900mm
Regalbrett	16mm Melamin
Hjul	Ø160

[Læs blø](#)

Artikelnummer: 0301003007

Preis: ab 685,75 €



KOMMISSIONIERWAGEN MIT 9 FÄCHERN - 1080X450X1400 MM

Größen	1080x450x1400mm
ca. vægt	50kg
Maximale Belastung	150kg
Grundplatte	15 mm Birkenesperrholz Film/Folie
Hjul	Ø100

[Læs bloß](#)

Artikelnummer: N / A



KOMMISSIONIERWAGEN MIT 6 FÄCHERN - 760X450X1400 MM

Größen	1080x450x1400mm
ca. vægt	55kg
Maximale Belastung	300kg
Regalbrett	15 mm Birkenesperrholz Film/Folie
Hjul	Ø125

[Læs bloß](#)

Artikelnummer: N / A



HÖHENVERSTELLBARER ROLLTISCH - 600 X 500 MM

Größen	600x500mm
ca. vægt	15kg
Maximale Belastung	100kg
Tischplatte	15 mm Birkensperrholz Film/Folie

Höhenverstellbar	
Hjul	Ø75 - 2 mit Bremsen, 2 ohne Bremsen

[Læs bløð](#)

Artikelnummer: 2092900090

Preis: ab 506,35 €



PACKSTATION AUF RÄDERN

Größen	500x500mm
ca. vægt	18kg
Maximale Belastung	50kg
Höhenverstellbar	
Rotationsverstellbar	
Hjul	Ø75

[Læs bløð](#)

Artikelnummer: 308680035



PACKSTÄNDER MIT TASCHENHALTER AUF RÄDERN

Größen	600x500mm
ca. vægt	22.5kg
Maximale Belastung	100kg
Höhenverstellbar	
Hjul	Ø75

[Læs blot](#)

Artikelnummer: N / A



SCHRANK MIT FLÜGELTÜREN

[Læs blot](#)

Artikelnummer: N / A



LAGERREGAL MIT 4 FÄCHERN - 900X555X1500MM

Größen	900x555x1500mm
ca. vægt	30kg
Maximale Belastung	200kg
Hjul	Ø100

[Læs blot](#)

Artikelnummer: N / A



FASSWAGEN

[Læs blot](#)

Artikelnummer: N / A



MODUL TREPPE / LEITER KIEFEL KMD

[Læs blot](#)

Artikelnummer: N / A



HÄNGERAHMEN FÜR FÄSSER - 1000X750X1065MM

Größen	1000x750x1065mm
ca. vægt	25kg
Maximale Belastung	100kg
Aufhängerstange	Ø30
Hjul	Ø100

[Læs blot](#)

Artikelnummer: N / A



KOMMISSIONIERWAGEN MIT GEFEDERTER ABLAGE

Größen	850x450x800mm
ca. vægt	30kg
Maximale Belastung	100kg
Regalbrett	Lackiertes Stahlblech
Hublänge auf dem Regal	350mm
Hjul	Ø75

[Læs blot](#)

Artikelnummer: N / A

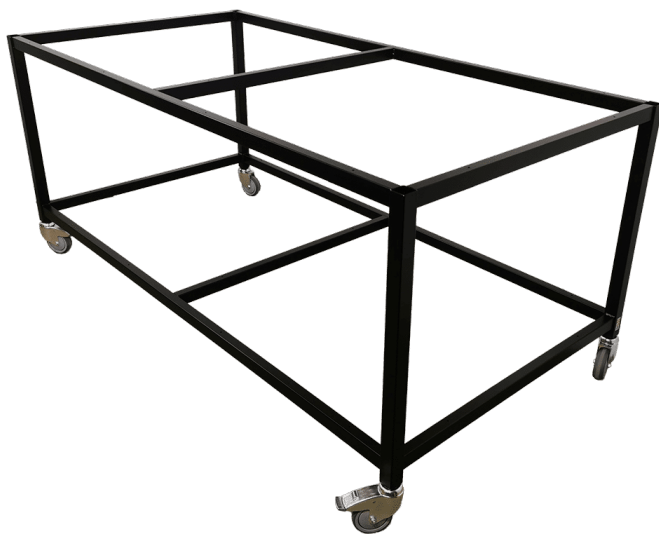

PACKTISCHGESTELL - ROBUSTER UND MOBILER ARBEITSPLATZ

Größen	2000x1000x840mm
ca. vægt	45kg
Maximale Belastung	400kg
Vorbereitet für	Montage von Blechteilen
Hjul	Ø100

[Læs blot](#)

Artikelnummer: N / A



STÄNDER FÜR AUFWICKLER

Größen	800 x 800 x 1150 mm
ca. vægt	52 kg
Maximale Belastung	300kg
Hjul	Ø250 PVR

[Læs blot](#)

Artikelnummer: 1804010001



ROLLTISCH MIT HOHER WACKELKANTE - MIT FILZ BEZOGEN

Größen	1250 x 650 x 875 mm
Maximale Belastung	100 kg pro Regal
Regalbrett	15 mm Birken- Sperrholzfolie/Folie - Filzbeschichtet
Hjul	4 Stk. Ø150 - Schwenkbare PNP-Rollen (weiche Räder) 2. mit Bremse 2. ohne Bremse

[Læs blot](#)

Artikelnummer: 2080110103

Preis: ab 649,35 €

PACKTISCH AUF RÄDERN - FLEXIBLE UND ROBUSTE WERKBANK



Größen	2000x750x700mm
ca. vægt	55kg
Tischplatte	15 mm Birkensperrholz Film/Folie
Hjul	Ø100

[Læs blot](#)

Artikelnummer: S110509

ROLLTISCH MIT WACKELKANTE - 084R15



Größen	1200 x 600 x 885 mm, 500x400x850mm, 900x550x900mm
ca. vægt	38kg
Maximale Belastung	200kg
Höhe bis zum ersten Regalboden	210mm
Höhe für das 2. Regal	545mm
Höhe bis zum 3. Regalboden	900mm
Hjul	Ø100
Regalbrett	16mm Melamin

[Læs blot](#)

Artikelnummer: 084R15-M



ROLLBARER TISCH MIT SCHLEIFENRAND - 089R21S

Größen	1000x600x1010mm, 700x500x1010mm
ca. vægt	20kg
Maximale Belastung	200kg
Höhe bis zum ersten Regalboden	210mm
Höhe für das 2. Regal	710mm
Regalbrett	16mm Melamin
Hjul	Ø100

[Læs blot](#)

Artikelnummer: 089R21S

GABELHUBWAGEN

[Læs blot](#)

Artikelnummer: N / A

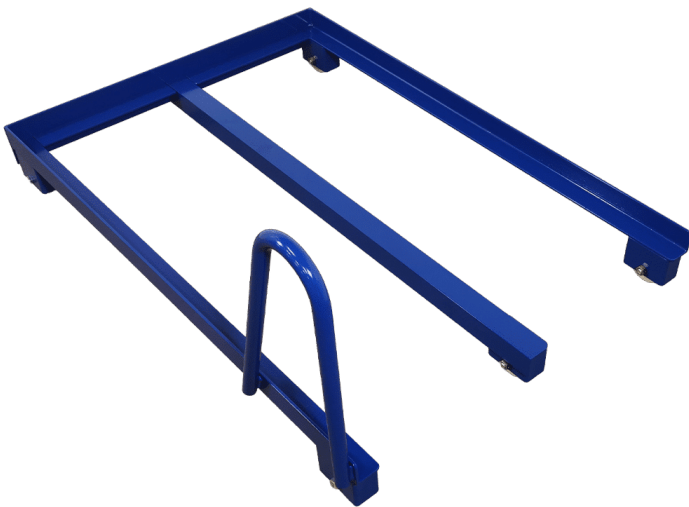



1-STUFIGE TRITTLEITER MIT HÄNGEBÜGEL

[Læs blot](#)

Artikelnummer: N / A

ARTIKEL AUF LAGER

GABELHUBWAGEN

[Læs blot](#)

Artikelnummer: N / A

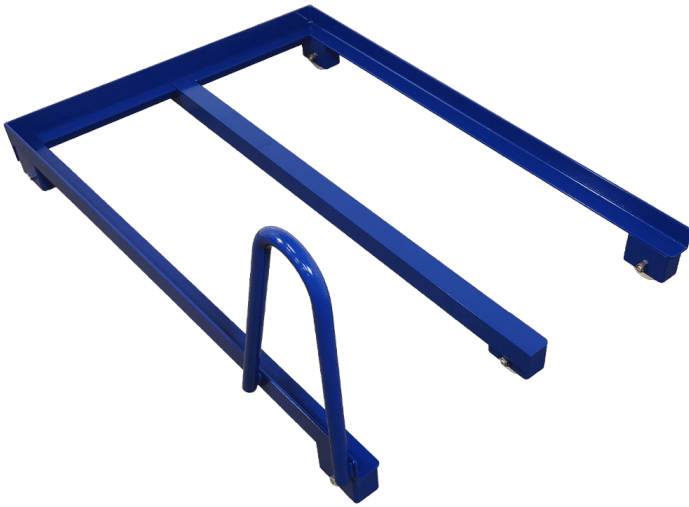

PRODUKTION & MONTAGE

ABSAUGTISCH MIT HÖHENVERSTELLUNG - ERG-O-LIFT 300



Größen	2500x800mm
ca. vægt	135kg
Hubkraft	400kg
Hebesäulen	2 Stück DL2 - 500kg (Heben/Senken)
Tischplatte	20x30 Latten aus Birke

[Læs blot](#)

Artikelnummer: 1003000037

Preis: ab 3.477,50 €

ABSAUGTISCH AUF RÄDERN - 2500X800X900 MM



Größen	2500x800x900mm
ca. vægt	100kg
Tischplatte	20x30 Latten aus Birke
Hjul	Ø160

[Læs blot](#)

Artikelnummer: 0106003001

Preis: ab 2.515,50 €



KLEINER EXTRAKTIONSTISCH - 650X450X900 MM

Größen	650x450x900mm
ca. vægt	24kg
Maximale Belastung	100kg
Tischplatte	20x30 Latten aus Birke
Hjul	Ø75

[Læs blø](#)

Artikelnummer: 403003001

Preis: ab 1.540,50 €



ROLLBARER TISCH MIT 2 ABLAGEN - 080R11 - MODELL 1

Größen	500x400x900 mm, 1200x600x900 mm, 900x550x900 mm
ca. vægt	20kg
Maximale Belastung	200kg
Höhe bis zum ersten Regalboden	210mm
Höhe für das 2. Regal	900mm
Regalbrett	16mm Melamin
Hjul	Ø100, Ø75

[Læs blø](#)

Artikelnummer: 080R11



ROLLBARER TISCH MIT SCHUBSTANGE - 080R11 - MODELL 2

Größen	1200x600x875mm, 500x400x850mm, 900x550x875mm
ca. vægt	25kg
Maximale Belastung	200kg
Höhe bis zum ersten Regalboden	185mm
Höhe für das 2. Regal	845mm
Regalbrett	16mm Melamin
Hjul	Ø100, Ø75

[Læs blot](#)

Artikelnummer: 080r11-2



HÖHENVERSTELLBARES ABFALLREGAL MIT DECKEL - MODELL 4

Größen	440x420x630-900mm
ca. vægt	11kg
Maximale Belastung	30kg
Hjul	Ø75
Deckel	

[Læs blot](#)

Artikelnummer: 1804099003-4

Preis: ab 161,85 €



KLEINER GITTERKÄFIG

Größen 900x1200mm
ca. vægt 112kg
Maximale Belastung 480kg

[Læs blot](#)

Artikelnummer: N / A



ROLLCONTAINER MIT 2 FÄCHERN

Größen 1200x800x1750mm
ca. vægt 75kg
Maximale Belastung 300kg
Hjul Ø160

[Læs blot](#)

Artikelnummer: N / A



A-RAHMEN AUF RÄDERN

Größen	1500x1100x2050mm
ca. vægt	50kg
Maximale Belastung	100kg pro Platte
Regalbrett	4x 18 mm Birkenperrholz Film/Folie
Hjul	4 schwenkbar mit Bremse

[Læs blot](#)

Artikelnummer: 3086810002

Preis: ab 1.227,85 €



LAGERREGAL AUF RÄDERN - 1250X800X1700 MM

Größen	1250x800x1700mm
ca. vægt	100kg
Maximale Belastung	250kg
Tischplatte	15 mm Birkenperrholz Film/Folie

[Læs blot](#)

Artikelnummer: N / A



REGALWAGEN FÜR GROSSE BAUTEILE

Größen	1600x900x1800mm
ca. vægt	80kg
Maximale Belastung	200kg
Regalbrett	16mm Melamin
Hjul	Ø160

[Læs blot](#)

Artikelnummer: N / A



HÖHENVERSTELLBARER TISCH - 1200X600MM - DUO-LET 3070

Größen	1200x600mm
ca. vægt	60kg
Hubkraft	200kg
Hebesäulen	2 Stück DL6 – 650 slg.

[Læs blot](#)

Artikelnummer: N / A



STÄNDER FÜR SCHUTZHELME - MIT WANDHALTERUNG - 250 X 230 X 1200 MM

Größen	250 x 230 x 1200 mm
ca. vægt	
Maximale Belastung	100kg
Grundplatte	Stahlplatte

[Læs bloß](#)

Artikelnummer: 1802000001

Preis: ab 373,75 €



ABLAGE AUF RÄDERN - 1300X950X1700 MM

Größen	1300x950x1700mm
ca. vægt	40kg
Maximale Belastung	300kg
Gabeln	Ø19x470mm
Hjul	4 Tente PVR-Rollen Ø125 schwenkbar
Abstand zwischen den Ästen	100mm C/C
Gren mål	Ø19x470mm

[Læs bloß](#)

Artikelnummer: 1702000002



HÖHENVERSTELLBARER TISCH - ERG-O-LITE

Größen	1600x800mm, 1800x800mm, 2000x800mm
ca. vægt Tischplatte	46kg 15 mm Birkenperrholz Film/Folie, Laminat- Arbeitsplatte 22mm (ABS- Kante)
Hubkraft Hebesäulen	160kg 2 Stück DL6 – 650 slg.

[Læs blø](#)

Artikelnummer: 0202000050-1

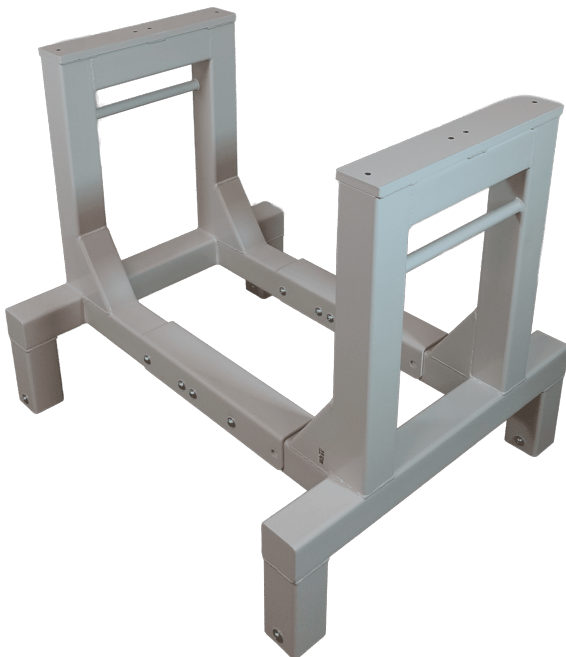

ROLLSTAND FLEX EINZEL

[Læs blø](#)

Artikelnummer: 3086800140



HÖHENVERSTELLBARER TISCH MIT NEIGEFUNKTION - 900X600MM - DUO-LET 3070

Größen	900x600x720-1370mm
ca. vægt	40kg
Hubkraft	50kg
Hjul	Ø100
Vip-Funktion	Bis zu 80°.
Maximale Kippkapazität	50kg

[Læs blot](#)

Artikelnummer: N / A



ERGONOMISCHER HUBTISCH ERG-O-LIFT 300 SINGLE | ELEKTRISCHER MONTAGETISCH

Größen	600/1200x600x800 mm
ca. vægt	70kg
Hubkraft	200kg
Tischplatte	16 mm MDF mit aufgeklebter gerillter Gummimatte - 1 Stück 600x600 mm, 2 Stück 600x300 mm
Faltbar	Seiten
Akku	Inklusive
Hebesäulen	1 DL2 - 500 Stück.
Hjul	Ø100

[Læs blot](#)

Artikelnummer: 102300002



HÖHENVERSTELLBARER TISCH MIT NEIGUNGSFUNKTION - 2100X1000 MM - ERG-O- LIFT 300

Größen	2100x1000x700-1000mm
ca. vægt	150kg
Hubkraft	400kg
Tischplatte	15 mm Birkensperrholz Film/Folie
Vip-Funktion	2 separate Neigungsfunktionen
Maximale Kippkapazität	200kg pro Kippantrieb

[Læs blot](#)

Artikelnummer: N / A



GROSSER A-WAGEN

Größen	2000x800x1200mm
ca. vægt	180kg
Maximale Belastung	400kg
Hjul	Ø160

[Læs blot](#)

Artikelnummer: N / A



ROLLBARER TISCH MIT 3 ABLAGEN - 1000X500X1000MM - 088R20

Größen	1000x500x1000mm
ca. vægt	27kg
Maximale Belastung	200kg
Höhe bis zum ersten Regalboden	210mm
Höhe für das 2. Regal	545mm
Höhe bis zum 3. Regalboden	900mm
Regalbrett	16mm Melamin
Hjul	Ø100

[Læs blø](#)

Artikelnummer: 088R20

Preis: ab 388,05 €



LAGERWAGEN MIT VERSTELLBAREM FACH

Größen	1270x660mm
ca. vægt	40kg
Maximale Belastung	300kg
Höhe bis zum ersten Regalboden	250mm
Höhe für das 2. Regal	750-900mm
Regalbrett	16mm Melamin
Hjul	Ø160

[Læs blø](#)

Artikelnummer: 0301003007

Preis: ab 685,75 €



ROLLENAUFLAGEWAGEN

Größen	1200x800x442mm
ca. vægt	Ca. 70kg
Maximale Belastung	400kg
Hjul	Ø100
Kugeln ruller	
Rulleskiner	

[Læs blø](#)

Artikelnummer: S110438



HÖHENVERSTELLBARER ROLLTISCH - 600 X 500 MM

Größen	600x500mm
ca. vægt	15kg
Maximale Belastung	100kg
Tischplatte	15 mm Birkensperrholz Film/Folie

Höhenverstellbar	
Hjul	Ø75 - 2 mit Bremsen, 2 ohne Bremsen

[Læs blø](#)

Artikelnummer: 2092900090

Preis: ab 506,35 €

GABELHUBWAGEN

[Læs blot](#)

Artikelnummer: N / A

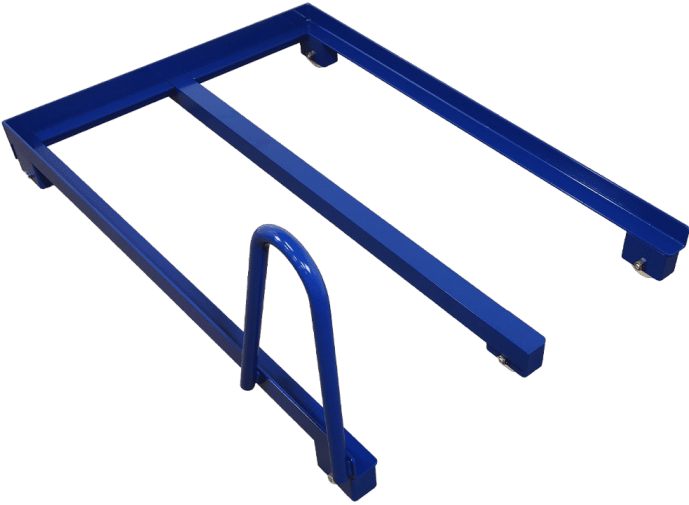

LAGERREGAL MIT 4 FÄCHERN - 900X555X1500MM

Größen	900x555x1500mm
ca. vægt	30kg
Maximale Belastung	200kg
Hjul	Ø100

[Læs blot](#)

Artikelnummer: N / A



ROLLTISCH MIT WACKELKANTE - 084R15

Größen	1200 x 600 x 885 mm, 500x400x850mm, 900x550x900mm
ca. vægt	38kg
Maximale Belastung	200kg
Höhe bis zum ersten Regalboden	210mm
Höhe für das 2. Regal	545mm
Höhe bis zum 3. Regalboden	900mm
Hjul	Ø100
Regalbrett	16mm Melamin

[Læs blot](#)

Artikelnummer: 084R15-M



ROLLBARER TISCH MIT SCHLEIFENRAND - 089R21S

Größen	1000x600x1010mm, 700x500x1010mm
ca. vægt	20kg
Maximale Belastung	200kg
Höhe bis zum ersten Regalboden	210mm
Höhe für das 2. Regal	710mm
Regalbrett	16mm Melamin
Hjul	Ø100

[Læs blot](#)

Artikelnummer: 089R21S



WERKBANK / QA-STATION

Größen	1600x800x800mm
ca. vægt	266kg
Maximale Belastung	400kg
Regalbrett	10mm Melamin
Tischplatte	24mm Laminat

[Læs blot](#)

Artikelnummer: 1200000117

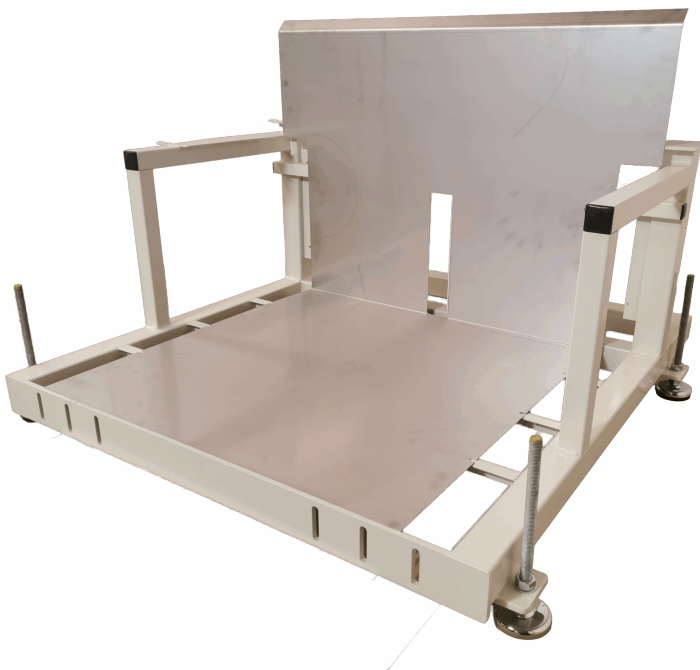

ABWICKELGESTELL

[Læs blot](#)

Artikelnummer: N / A



HUBTISCH MIT NEIGUNG - LIFT-O-LET 120 SPECIAL

Größen	1200x800mm
ca. vægt	40kg
Hubkraft	120kg
Tischplatte	15 mm Birkensperrholz Film/Folie

[Læs blot](#)

Artikelnummer: N / A



WERKZEUGWAGEN MIT HEBEBANK

Größen	1000x750x975-1675mm
ca. vægt	225kg
Hubkraft	1000kg
Hjul	Extra stark
Akku	mit Kontrollen
Tischplatte	50 mm PE-HD Platte, mit Schlitzen für Werkzeuge.

Rulleskinner	
Elektrischer Antrieb	X

[Læs blot](#)

Artikelnummer: S110200-1-1

HEBEBÜHNE - LIFT-O-LET 390 | ROBUST & ERGONOMISCH



Größen 1200x800x120-480mm
ca. vægt 55kg
Hubkraft 200kg

[Læs blot](#)

Artikelnummer: N / A

GESUNDHEITSSEKTOR



STÄNDER FÜR SCHUTZHELME - MIT WANDHALTERUNG - 250 X 230 X 1200 MM

Größen	250 x 230 x 1200 mm
ca. vægt	
Maximale Belastung	100kg
Grundplatte	Stahlplatte

[Læs blot](#)

Artikelnummer: 1802000001

Preis: ab 373,75 €



KOMMISSIONIERWAGEN MIT HEBEBANK

Größen	950x500x1300mm
ca. vægt	26kg
Maximale Belastung	75kg
Tablett	300x400x200mm
Hjul	Ø100

[Læs blot](#)

Artikelnummer: 0309003003

Preis: ab 1.487,85 €



WANNENWAGEN MIT SCHUBBÜGEL

Größen	850x470x800mm
ca. vægt	15kg
Maximale Belastung	100kg
Wanne	800x530x300mm
Hjul	Ø100

[Læs blot](#)

Artikelnummer: 0902003003

Preis: ab 307,45 €



85-LITER-WANNENWAGEN

Größen	650x500x960mm
ca. vægt	14kg
Maximale Belastung	100kg
Hjul	Ø75

[Læs blot](#)

Artikelnummer: 090200300



HEBETISCH - 1100X600 MM

Größen	1100x600mm
ca. vægt	25kg
Hubkraft	50kg
Akku	mit Kontrollen
Tischplatte	10mm kompaktes Laminat
Hjul	Ø75

[Læs blø](#)

Artikelnummer: N / A



KATAFALK 2080X700X500-900MM

Größen	2080x700x500-900mm
ca. vægt	150kg
Hubkraft	275kg
Rulleskinner	5x Ø60 Rollenschienen
Hjul	Ø125

[Læs blø](#)

Artikelnummer: 1009000002



HÖHENVERSTELLBARER TISCH AUS EDELSTAHL AUF ROLLEN - 1500X600 MM - ERG-O-LET 312 - IPX6

Größen	1500x600x700-1000mm
ca. vægt	75kg
Hubkraft	275kg
Hjul	Ø125
Geeignet für die Lebensmittelindustrie	✓

[Læs blø](#)

Artikelnummer: 0101312002

Preis: ab 3.763,50 €



ABFALLREGAL AUS EDELSTAHL

Größen	440x420x630-900mm
ca. vægt	
Hjul	4Stück Ø75 mit Bremsen

[Læs blø](#)

Artikelnummer: 1804099075

Preis: ab 253,50 €



HEBETISCH AUS EDELSTAHL - 500X600 MM

Größen	500x600x650x650-1300mm
ca. vægt	42kg
Hubkraft	200kg
Hebesäulen	1 DL2 - 500 Stück.
Hjul	Ø100

[Læs blot](#)

Artikelnummer: N / A

TEXTILINDUSTRIE



KLEIDERSTÄNDER AUF RÄDERN - MODELL 2

Größen	1500x500x1600mm, 2000x500x1600mm
ca. vægt	9kg
Maximale Belastung	100kg pro Aufhängestange
Aufhängerstange	Ø30
Hjul	Ø100

[Læs blot](#)

Artikelnummer: 1804003001



KLEIDERSTÄNDER AUF RÄDERN MIT 2 KLEIDERSTANGEN - MODELL 4

Größen	1500x500x1600mm, 2000x500x1600mm
ca. vægt	10.5kg
Maximale Belastung	100kg pro Aufhängestange
Aufhängerstange	2x Ø30x2
Hjul	Ø100

[Læs blot](#)

Artikelnummer: 18040030014



HÖHENVERSTELLBARES ABFALLREGAL MIT DECKEL - MODELL 4

Größen	440x420x630-900mm
ca. vægt	11kg
Maximale Belastung	30kg
Hjul	Ø75
Deckel	

[Læs bløß](#)

Artikelnummer: 1804099003-4

Preis: ab 161,85 €



GITTERSTÄNDER

Größen	1500x700x2000mm
ca. vægt	45kg
Maximale Belastung	200kg
Hjul	Ø75

[Læs bløß](#)

Artikelnummer: N / A



BÜGELGESTELL MIT ABNEHMBAREN STANGEN - 2000X500X1900MM

Größen	2000x1900x500mm
ca. vægt	15kg
Maximale Belastung	100kg pro Aufhängestange
Aufhängerstange	3 Stk. Ø30x2
Hjul	Ø75

[Læs blot](#)

Artikelnummer: 1804003003



BÜGELGESTELL MIT 3 BÜGELSTANGEN - 2000X1900X500MM

Größen	2000x1900x500mm
ca. vægt	25kg
Maximale Belastung	100kg pro Aufhängestange
Aufhängerstange	3 Stk. Ø30x2
Hjul	Ø75

[Læs blot](#)

Artikelnummer: 1804003002



ERGONOMISCHER TEXTILWAGEN

Größen	600x390x770-1070mm
ca. vægt	10kg
Maximale Belastung	75kg
unterste Ablage	150mm vom Boden
Erstklassig	470mm vom Boden
Hjul	Ø75

[Læs bloß](#)

Artikelnummer: N / A



TEXTILWAGEN KLEIN

Größen	470x390x900mm
ca. vægt	20kg
Maximale Belastung	100kg
Regalbrett	18mm Laminatplatte
Hjul	Ø75

[Læs bloß](#)

Artikelnummer: N / A



85-LITER-WANNENWAGEN

Größen	650x500x960mm
ca. vægt	14kg
Maximale Belastung	100kg
Hjul	Ø75

[Læs blot](#)

Artikelnummer: 090200300



KORBWAGEN MIT 15 KÖRBEIN - 1440X600X1750MM

Größen	1440x600x1750mm
ca. vægt	75kg
Maximale Belastung	200kg
Kurven	15 Stück.
Hjul	Ø100

[Læs blot](#)

Artikelnummer: S110200

TRANSPORT



GITTERKÄFIG MIT KLAPPBARER SEITE

Größen	900x1200mm
ca. vægt	160kg
Maximale Belastung	480kg
Faltbar	Regal
Hjul	Ø125

[Læs blø](#)

Artikelnummer: 2095310010

Preis: ab 1.929,85 €



KLEINER GITTERKÄFIG

Größen	900x1200mm
ca. vægt	112kg
Maximale Belastung	480kg

[Læs blø](#)

Artikelnummer: N / A



TRANSPORTKÄFIG FÜR GASFLASCHEN

Größen	1310x1220x1950mm
ca. vægt	210kg
Maximale Belastung	1000kg
Aluminiumausleger	2

[Læs blot](#)

Artikelnummer: N / A



TRANSPORTKÄFIG 1300X1220X840MM

Größen	1300x1220x840mm
ca. vægt	75kg
Maximale Belastung	1000kg
Stallungen	Entwickelt, um stapelbar und beim Transport stabil zu sein

[Læs blot](#)

Artikelnummer: N / A



ROLLCONTAINER MIT ABKLAPPBARER FRONT

Größen	1200x600x1400mm
ca. vægt	55kg
Maximale Belastung	200kg
Hjul	Ø100
Grundplatte	16mm Melamin
Faltbar	Vorderseite

[Læs blot](#)

Artikelnummer: 1903003001

Preis: ab 802,75 €



ROLLCONTAINER MIT 2 FÄCHERN

Größen	1200x800x1750mm
ca. vægt	75kg
Maximale Belastung	300kg
Hjul	Ø160

[Læs blot](#)

Artikelnummer: N / A



HOCHROLLCONTAINER - ROBUSTE UND HOHE LAGERLÖSUNG

Größen	1200x600x1850mm
ca. vægt	65kg
Maximale Belastung	200kg
Grundplatte	15 mm Birkensperrholz Film/Folie
Hjul	Ø160

[Læs blot](#)

Artikelnummer: N / A



DOPPELSEITIGER A-WAGEN

Größen	1270x800x1200mm
ca. vægt	90kg
Maximale Belastung	500kg
Hjul	Ø160

[Læs blot](#)

Artikelnummer: 2041020003

Preis: ab 1.266,85 €



GROSSER A-WAGEN

Größen	2000x800x1200mm
ca. vægt	180kg
Maximale Belastung	400kg
Hjul	Ø160

[Læs blot](#)

Artikelnummer: N / A



WAGEN FÜR KARTON - 600X400X940MM

Größen	600x400x940mm
ca. vægt	20kg
Maximale Belastung	200kg
Hjul	Ø100

[Læs blot](#)

Artikelnummer: N / A



KOMMISSIONIERWAGEN MIT 9 FÄCHERN - 1080X450X1400 MM

Größen	1080x450x1400mm
ca. vægt	50kg
Maximale Belastung	150kg
Grundplatte	15 mm Birkenperrholz Film/Folie
Hjul	Ø100

[Læs bløð](#)

Artikelnummer: N / A



LASTENWAGEN

Größen	1200x600x400mm
ca. vægt	40kg
Maximale Belastung	500kg
Grundplatte	15 mm Birkenperrholz Film/Folie
Hjul	Ø260

[Læs bløð](#)

Artikelnummer: N / A



OPEN-FRONT- ROLLCONTAINER

Größen	700x1200x1600mm
ca. vægt	85kg
Grundplatte	15 mm Birkensperrholz Film/Folie
Hjul	Ø100

[Læs blot](#)

Artikelnummer: N / A



GROSSER ROLLCONTAINER

Größen	1200x600x1850mm
ca. vægt	100kg
Maximale Belastung	300kg
Hjul	Ø125

[Læs blot](#)

Artikelnummer: N / A



KLEINER ROLLCONTAINER

Größen	320x320x680mm
ca. vægt	15kg
Maximale Belastung	100kg
Hjul	Ø50

[Læs blot](#)

Artikelnummer: N / A

GABELHUBWAGEN

[Læs blot](#)

Artikelnummer: N / A

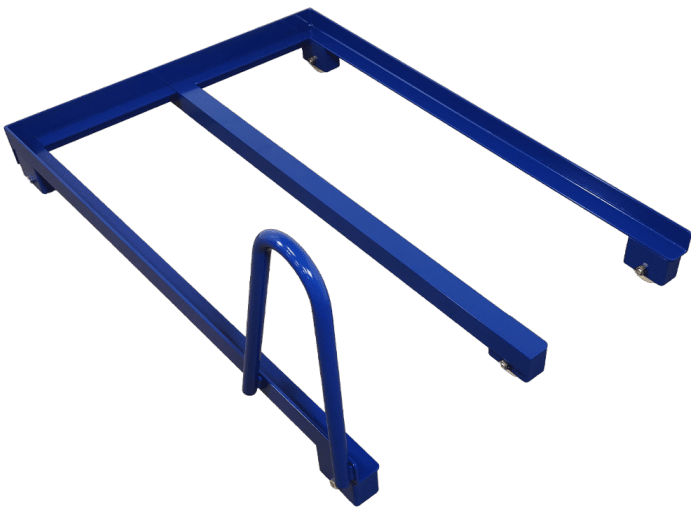

INDEX

1

1-stufige Trittleiter mit Hängebügel 152, 240

2

2-seitige Displaywand auf Rollen - 1800x2000mm 80

20x3 Flachstahl S275JR 176

20x6 Flachstahl S275JR 188

25x25x2 Vierkantrohr Stahlprofilrohr - EN10305-5 195

3

30x20x1,5 Vierkantrohr Präzisionsstahlrohr 185, 196

30x30 Rohrbein Kunststoffstecker schwarz B44 dupsko 179

30x30 Rohrschenkel B44-3030 Kunststoffstecker schwarz 193

30x30x1,5 Vierkantrohr Präzisionsstahlrohr 206

30x30x2 Vierkantrohr Präzisionsstahlrohr 194

30x30x2 Vierkantrohr Stahlprofilrohr 198

30x30x3 Vierkantrohr Hohlprofil kaltgeformt 201

30x50x3 Vierkantrohr Hohlprofil kaltgeformt 165

30x6 Flachstahl S275JR 173

4

40x20x1.5 Vierkantrohr Präzisionsstahlrohr 179

40x40x2 Vierkantrohr Präzisionsstahlrohr EN10305 182

5

50x30 1 Rohrschenkel Kunststoffstopfen schwarz B46 dupsko 198

50x30x2 Vierkantrohr Präzisionsstahlrohr 168

50x50x1.5 Vierkantrohr Präzisionsstahlrohr entkappt 174

8

80x6 Flachstahl S275JR 203

85-Liter-Wannenwagen 50, 263, 272

A

A-Rahmen auf Rädern 73, 212, 248

A-Rahmen mit herausnehmbaren Fachböden 73, 213, 222

A-Rahmen mit Überhang - 1500x1100x2050 mm 74, 214, 224

Abdeckplatte Edelstahl 1,5 mm (besteht aus 2 Teilen) 166

Abfallregal aus Edelstahl 78, 146, 265

Ablage auf Rädern - 1300x950x1700 mm 90, 250

Absaugtisch auf Rädern - 2500x800x900 mm 42, 220, 244

Absaugtisch mit Höhenverstellung - Erg-O-Lift 300 42, 244

Absenktisch mit Aufbau - Duo-Let 3070 - Modell 2 4, 19

Absenktisch mit Aufbau - Duo-Let 3070 - Modell 3 5, 20

Absenktisch mit Aufbau - Duo-Let 3070 - Modell 4 5, 20

Absenktisch mit Aufbau - Erg-O-Lift 300 - Modell 2 21

Abwickelgestell 153, 258

Aluminium Schienenführung - links 121

Arbeitsplatte 1200x650x18 m/ABS-Kante hellgrau 204
Arbeitsplatte 3000x1200x18 m/ABS-Kante hellgrau 166
Aufhängeschiene 670 mm R7004 136
Aufhängeschiene 900 mm R7004 131

B

B100000 Arbeitsplatte 1600x800x24 hellgrau 171
B100000 untere Ablage 1600x750x18 177
Batterie-Pflugwagen - 1220x600x1050 mm 14, 64, 226
Batteriekabel 200 mm 2-poliger Stecker Linak 123
Batteriekabel 200 Stecker mit 2-poligem Anschluss Linak 114
Birkensperrholz Draht/Film 2500x1250x15mm Wagengrundplatte 170
Bügelgestell mit 3 Bügelstangen - 2000x1900x500mm 87, 225, 270
Bügelgestell mit abnehmbaren Stangen - 2000x500x1900mm 87, 270

C

C-Profil-Schiene Aufhängeschiene 1990 mm R7004 143

D

Detail für Paketständer 5x20mm 165
DL20184 Linak Antrieb DL2XXCA00500655 113
DL20370-00 Linak Antrieb DL27XCA00350505 123
Doppelseitiger A-Wagen 61, 277
Drahtgitter Ø4 Maschen c/c 50mm geschweißt schwarzer Stahl 1500x3000 193
Drehbarer Kopf M10x60 D10 B10 200

E

Edelstahl-Ohrmarkenwagen - 1050 x 600 x 900 mm 48, 146, 155
Edelstahl-Stopfen für Tape/Liner Stand 180
Edelstahl-Stopfen für Tape/Liner-Ständer 183
Erg-O-Lift 300 - Doppeltes Vip 32, 160, 216
Erg-O-Lift 300 - Flex 33, 150, 161, 216
Erg-O-Lift 300 - Neigung & Rollen - 1800x1000 mm 186
Ergonomischer Hubtisch Erg-O-Lift 300 Single | Elektrischer Montagetisch 36, 159, 252
Ergonomischer Textilwagen 69, 271

F

Fasswagen 47, 234

G

Gabelhubwagen 239, 242, 256, 281
Gebogene Auflageplatte für Rollständer 202
Gebogener Bügel aus 10mm Blech 192
Gebogenes U-Profil für Rollständer 195
Gerätestecker C13 mit 2 m Kabel 230V Netzkabel Linak 118
Gewindebolzen 20x20mm M8 Gewinde 172
Gewindestange M6x1000 Edelstahl A2 199
Gitter-Packwagen 56, 230
Gitterkäfig mit klappbarer Seite 102, 274
Gitterständer 82, 269
Großer A-Wagen 61, 228, 253, 278
Großer Rollcontainer 106, 280
Grundplatte Edelstahl 1.5x606x856mm lasergeschnitten 169
Gummistopfen - Ø22x7 - schwarz 136

H

- Halterung - Aufhängearm für C-Profil 141
- Halterung für Auf-/Ab-Bedienung Linak 90gr 206
- Handgriff M8x30 schwarz 182
- Handgriff M8x30 Verstellbar schwarz 190
- Hebebühne - Lift-O-Let 390 | Robust & Ergonomisch 38, 147, 260
- Hebetisch - 1100x600 mm 37, 162, 264
- Hebetisch aus Edelstahl - 500x600 mm 37, 147, 266
- Hochrollcontainer - robuste und hohe Lagerlösung 105, 277
- Honorar 171
- Hubtisch mit Neigung - Lift-O-Let 120 Special 36, 162, 259
- Hängerahmen für Fässer - 1000x750x1065mm 88, 235
- Hängeständer auf Nivellierschuh - Modell 1 11, 85
- Höhenverstellbare Monitorhalterung aus Edelstahl - Deckenmontage 148, 156
- Höhenverstellbarer Abfallbehälter mit Deckel - Modell 3 77
- Höhenverstellbarer Rolltisch - 600 x 500 mm 97, 232, 255
- Höhenverstellbarer Tisch - 1200x600mm - Duo-Let 3070 23, 158, 249
- Höhenverstellbarer Tisch - Duo-Let 3070 23
- Höhenverstellbarer Tisch - Duo-let 3070 - Modell 1 4, 19, 181
- Höhenverstellbarer Tisch - Erg-O-Lift 300 - Modell 1 21
- Höhenverstellbarer Tisch - Erg-O-Lite 9, 24, 251
- Höhenverstellbarer Tisch aus Edelstahl - Erg-O-Let 310 - 1600x700 mm 25, 145
- Höhenverstellbarer Tisch aus Edelstahl auf Rollen - 1500x600 mm - Erg-O-Let 312 - IPX6 25, 145, 265
- Höhenverstellbarer Tisch mit Aufbauten und Schublade - Duo-Let 3070 22
- Höhenverstellbarer Tisch mit Kippfunktion - Erg-O-Lift 300 - Modell 2 8, 29, 211
- Höhenverstellbarer Tisch mit Neigefunktion - 900x600mm - Duo-Let 3070 31, 252
- Höhenverstellbarer Tisch mit Neigefunktion - Erg-O-Lift 300 - 2100x1560mm 30, 212
- Höhenverstellbarer Tisch mit Neigefunktion - Erg-O-Lift 300 - 2130 x 1560 mm 33, 217
- Höhenverstellbarer Tisch mit Neigungsfunktion - 1800x1000 mm - Erg-O-Let 312 34, 217
- Höhenverstellbarer Tisch mit Neigungsfunktion - 2100x1000 mm - Erg-O-Lift 300 32, 160, 215, 226, 253
- Höhenverstellbarer Tisch mit Neigungsfunktion - 4000x750mm - Erg-O-Lift 300 31, 215
- Höhenverstellbarer Tisch mit Neigungsfunktion - Erg-O-Let 312 - 1000x600mm 30, 159, 214
- Höhenverstellbarer Tisch mit Rollen - 2400x750 mm - Erg-O-Let 310 24, 161, 227
- Höhenverstellbarer Tisch mit Schublade - Duo-Let 3070 22
- Höhenverstellbares Abfallregal - Modell 1 76
- Höhenverstellbares Abfallregal - Modell 2 76
- Höhenverstellbares Abfallregal mit Deckel - Modell 4 77, 246, 269

K

- Kabelwagen mit Grundplatte 52, 218
- Kartonwagen mit 5 Aufhängern - 600 x 550 x 940 mm 59
- Katafalk 2080x700x500-900mm 47, 264
- Katze für C-Profil 22mm - Doppelrad 137
- Katze für C-Profil 22mm - einzelnes Rad 138
- Klebeband / Liner Ständer 177
- Kleiderständer auf Nivellierfuß mit 2 Kleiderstangen - Modell 3 12, 86
- Kleiderständer auf Rädern - Modell 2 11, 85, 268
- Kleiderständer auf Rädern mit 2 Kleiderstangen - Modell 4 12, 86, 268
- Kleiner Extraktionstisch - 650x450x900 mm 43, 245
- Kleiner Gitterkäfig 102, 247, 274

Kleiner Kommissionierwagen 65, 227
Kleiner Rollcontainer 107, 281
Klemmhalter für Papier - für Whiteboard 140
Knöchelablage aus rostfreiem Stahl 1,5 mm lasergeschnitten 207
Kommissionierbox 250x148x130 (DxBxH) grau 130
Kommissionierbox 300x115x100 (DxBxH) blau 143
Kommissionierbox 300x230x150 (DxBxH) grau 142
Kommissionierwagen mit 4 Etagen - 1270x660x1700 mm 67
Kommissionierwagen mit 6 Fächern - 760x450x1400 mm 66, 231
Kommissionierwagen mit 9 Fächern - 1080x450x1400 mm 66, 231, 279
Kommissionierwagen mit Akku und Hebe-/Senkfunktion - 960 x 650 mm 64
Kommissionierwagen mit gefederter Ablage 67, 236
Kommissionierwagen mit Hebebank 65, 151, 262
Korbwagen mit 15 Körben - 1440x600x1750mm 70, 272
Kragarmregal auf Rädern 90

L

LA31 250mm 12V Linak Antrieb 122
LA31 300mm 12V Linak Antrieb 114
LA31 400mm 12V Linak Antrieb vip 122
LA31 450mm 12V Linak Antriebssein 115
Lagerregal auf Rädern - 1250x800x1700 mm 92, 223, 248
Lagerregal mit 4 Fächern - 900x555x1500mm 58, 234, 256
Lagerwagen - 1015x660x1700mm - U100 58
Lagerwagen mit verstellbarem Fach 57, 230, 254
Lastenwagen 54, 279
Linak Antrieb DL12 Säule 113
Linak Bluetooth-Dongle 116
Linak Lithium Batterie 2.15Ah/52Wh 24V DC 119
Linak Lithium-Akku 2,85 Ah 25,3-25,7V DC 120

M

Mappenhalter - 320x145x250 mm grau R7004 141
Maschinenschuh Ø55 schwarz 33-D55M10x30 1 202
Modul Treppe / Leiter KIEFEL KMD 153, 235
Monitorhalter mit Arm - für Rückensäule 134
Montageplatte für Fernsteuerung mit Magnet Linak 173
Montagesatz M8 mit Feder für die hintere Säule 139
Montagestation auf Rädern mit Kabelhaltern und Hebe-/Senkfunktion 52, 218
Montagewinkel für Hubsäule Linak DL2 201
Motorkabel 0,2m Linak 117
Motorkabel 0,5m Linak 118
Motorkabel 1,55m Linak 117
Motorkabel 1.0m Linak 121
Multifunktionaler Etikettierwagen 192
Möbelwagen mit Spanngurten 46, 228

N

Netzwerkkabel 0,3m 8-polig RJ45 Linak 116

O

Open-Front-Rollcontainer 106, 280
Open-Side-Rollcontainer 105, 222

P

Packstation auf Rädern 94, 151, 232
Packständer mit Taschenhalter auf Rädern 94, 233
Paktisch auf Rädern - flexible und robuste Werkbank 40, 163, 238
Paktischgestell - robuster und mobiler Arbeitsplatz 40, 236
Perforiertes Blech 9x9mm Löcher 7% Luft 185
Platte 20mm 600x110mm 200, 205
Platte 20mm 600x310mm 167
Platte 2mm 555x325mm 167
Platte 3mm 555x465 194
Platte 5mm 75x75mm Auflage 207
Platte aus rostfreiem Stahl 3x1000x2000mm 178
Platte für Neigung mit Löchern 5mm 180
Platte für Positionsanschlag 183
Platte in 10mm. 103x270mm 170
Plattenlift - Erg-O-Lift 300 154
POM-Rolle mit Kugellager 189, 191
Positionierbolzen ohne Anschlag M12x1,5 Gewinde 204
Profilführung aus Edelstahl 1.5x25x25x600mm 181
Profilführung aus Edelstahl 1.5x25x25x608mm 172
Profilführung aus Edelstahl 1.5x25x50x100mm 175
Profilrohr 25x25x1,5 Edelstahl gebürstet 197

Q

Querlenker 700 mm R7004 132

R

Randstreifen schwarz, Klemmbreite von 1-2mm 174
Regalwagen für große Bauteile 92, 249
Regalwagen mit 3 Etagen - 1200x600x1450mm 57
Rollbarer Tisch mit 2 Ablagen - 080R11 - Modell 1 14, 96, 220, 245
Rollbarer Tisch mit 3 Ablagen - 1000x500x1000mm - 088R20 97, 229, 254
Rollbarer Tisch mit Schleifenrand - 089R21S 98, 239, 257
Rollbarer Tisch mit Schubstange - 080R11 - Modell 2 96, 221, 246
Rollcontainer mit 2 Fächern 104, 221, 247, 276
Rollcontainer mit abklappbarer Front 104, 276
Rollen Ø100 UER 100x34-Ø12 - lose 127
Rollenaufgewagen 62, 255
Rollstand Flex 82, 150, 225
Rollstand Flex Einzel 83, 251
Rollständer komplett - 1350 mm Kern 186
Rolltisch aus Edelstahl mit Schiebestange - 600x400mm 178
Rolltisch mit hoher Wackelkante - mit Filz bezogen 99, 237
Rolltisch mit Wackelkante - 084R15 98, 238, 257
Rostfreies Stahlblech 1.5x1000x2000mm 184
Rundstahl Ø8 rostfrei kaltgezogen geschliffen 190
Rückenlehne grau - 1446x25x50x2 mm R7004 137

S

Scharnierhalterung aus Edelstahl für Regalböden. 165x305mm. Regaljunge 187
Scharnierschloss - Zunge 45x16x8 mm 135
Scheibe mit Löchern Ø130x5mm 197
Schneiden Sie die Halterungsplatte in 10mm 189

Schrank mit Flügeltüren 152, 233
Schubladenelement 3x100mm mit Aufhängung 168
Schürze für Katafalk 2080x700 188
Sitz-Steh-Tisch mit Kippfunktion - Erg-O-Let 310 - Modell 1 6, 27, 209
Sitz-Steh-Tisch mit Kippfunktion - Erg-O-Let 310 - Modell 2 6, 27, 209
Sitz-Steh-Tisch mit Kippfunktion - Erg-O-Let 310 - Modell 3 7, 28, 210
Sitz-Steh-Tisch mit Kippfunktion - Erg-O-Let 310 - Modell 4 7, 28, 210
Sitz-Steh-Tisch mit Kippfunktion - Erg-O-Lift 300 - Modell 1 8, 29, 158, 211
Stahlregal 670x300 mm R7004 139
Stahlregal 900x300 mm R7004 138
Stahlregal grau R7004 670x210 mm mit Endplatten 134
Stahlregal grau R7004 900x210 mm mit Endplatten 131
Steuergerät Linak CBD6S 2 Kanäle 200W 119
Steuerung für Linak 1 ref. m/Speicher 115
Steuerung für Linak auf/ab DPF1K00 112
Steuerung für Linak auf/ab wasserdicht TP1 112
Steuerung für Linak up/down 2 ref. u/memory 120
Stifthalter - Set 142
Stopfen Ø36xM16-25 Stahl 235 Übergröße 184
Ständer für Aufwickler 46, 154, 237
Ständer für Schutzhelme - 2-teilig - 780 x 470 x 1600 mm 81, 223
Ständer für Schutzhelme - mit Wandhalterung - 250 x 230 x 1200 mm 81, 224, 250, 262

T

Tastatur- und Monitorhalterung mit Arm - für Rückensäule 132
Tastaturhalter mit Arm - für hintere Säule 135
Tente-Räder Ø160 mit Bremsen 3470UFP160P63 128
Tente-Räder Ø200 mit Bremsen 3470UFP200P63 128
Tente-Räder Ø50 mit Bremse 2475PI050P30-11 mittig montiert 126
Textile trolley with fold-down handle 175
Textilwagen - Großes Modell 199
Textilwagen Klein 69, 271
Transportkäfig 196
Transportkäfig 1300x1220x840mm 109, 275
Transportkäfig für Gasflaschen 109, 275

V

Verschiedene gekaufte Artikel 176
Verstärkung für Pos-Anschlag 5x20mm 205

W

Waageblock für C-Profil 0,6-1,5 kg 133
Wagen für Karton - 600x400x940mm 56, 229, 278
Wanne 85 Liter weiß 80x55x33cm 191
Wannenwagen mit Schubbügel 50, 263
Welle Ø25 x 132mm 169
Werkbank / QA-Station 17, 258
Werkzeugtafel 480x670 mm R7024 130
Werkzeugtafel 480x900 mm R7024 140
Werkzeugtafel auf Rädern 80, 213
Werkzeugtafelhaken-Set 24 Teile 133
Werkzeugwagen mit Hebebank 48, 155, 259

Z

Zeltrollen Ø160 feststehend 3478UFP160P63 187

Zeltrollen Ø160 m/Bremsen 3477UFP160P63 126

Zeltrollen Ø200 feststehend 3478UFP200P63 127

Ø

Ø150 - Schwenkbarer PNP (weiches Rad) - Tente 2477 125

Ø150 - Schwenkbarer PNP mit Bremsen (weiche Räder) - Tente 2470 125

Ø60x2 Präzisionsgeschweißtes Stahlrohr 203