

**JAS** | Produktion- og  
Procesoptimering

## Produktkatalog 2026

# TABLE OF CONTENTS

<b>Standard produkter</b>	3
Arbejdsborde	4
Bøjlestativer	11
Vogne	14
<b>Borde</b>	16
Faste Arbejdsstationer	17
Hæve sænkeborde	19
Hæve sænkeborde med vippefunktion	27
Løfteborde	36
Pakkeborde	40
Udsugningsborde	42
<b>Vogne</b>	45
Andre vogne	46
Baljevogne	50
Kabelvogne	52
Ladvogne	54
Lagervogne	56
Pladevogne	61
Plukvogne	64
Tekstilvogne	69
<b>Stativer</b>	72
A-stativer	73
Affaldsstativer	76
Andre Stativer	80
Bøjlestativer	85
Grenreoler	90
Lagerreoler	92
Pakkestativer	94
<b>Rulleborde</b>	96
<b>Bure</b>	101
Gitterbure	102
Rullecontainere	104
Transportbure	109
<b>Tilbehør</b>	111

Linak Tilbehør .....	112
TENTE Hjul .....	125
Tilbehør til overbygning .....	130
<b>Rustfri</b> .....	145
<b>Specialprodukter</b> .....	150
<b>ESD Produkter</b> .....	158
<b>Eltavlemontage</b> .....	165
<b>Lager &amp; Logistik</b> .....	174
<b>Lagervarer</b> .....	195
<b>Produktion &amp; Montage</b> .....	197
<b>Sundhedssektoren</b> .....	215
<b>Tekstilindustrien</b> .....	221
<b>Transport</b> .....	227

# STANDARD PRODUKTER

# ARBEJDSBORDE

## HÆVE SÆNKEBORD - DUO-LET 3070 - MODEL 1



Dette hæve sænkebord (Duo-let 3070 – model 1) er et stabilt og ergonomisk arbejdsbord til produktion, montage og værksted. Bordet leveres i 1600×800 mm, 1800×800 mm og 2000×800 mm og giver god arbejdsplads til både små og større emner. Med 200 kg løftekapacitet og 2 kraftige...

Størrelser	1600x800mm, 1800x800mm, 2000x800mm
ca. vægt	50kg
Løftekapacitet	200kg
Bordplade	Laminatbordplade 22mm (ABS Kant)
Løftesøjler	2 stk. DL6 – 650 slg.

[Læs mere](#)

**SKU:** 0101305005



## HÆVE SÆNKEBORD MED OVERBYGNING - DUO-LET 3070 - MODEL 2

Dette hæve sænkebord med standard overbygning (Duo-Let 3070 – Model 2) er en komplet arbejdsstation til montage, produktion og værkstedsmiljøer, hvor orden og tilgængelighed af værktøj er afgørende. Bordet leveres i 1600×800 mm, 1800×800 mm og 2000×800 mm og har en kraftig...

Størrelser	1600x800mm, 1800x800mm, 2000x800mm
ca. vægt	70kg
Løftekapacitet	400kg
Løftesøjler	4 stk. DL6 – 650 slg.
Bordplade	Laminatbordplade 22mm (ABS Kant)

[Læs mere](#)

**SKU:** 0101305003-2



## HÆVE SÆNKEBORD MED OVERBYGNING - DUO-LET 3070 - MODEL 3

Dette hæve sænkebord med overbygning (Duo-Let 3070 – Model 3) er en komplet og professionel arbejdsstation til montage og produktion, hvor organisering og effektivitet er afgørende. Bordet leveres i 1600×800 mm, 1800×800 mm og 2000×800 mm og har en løftekapacitet på 400 kg. Med 4 DL6...

Størrelser	1600x800mm, 1800x800mm, 2000x800mm
ca. vægt	75kg
Løftekapacitet	400kg
Bordplade	Laminatbordplade 22mm (ABS Kant)
Løftesøjler	4 stk. DL6 – 650 slg.

[Læs mere](#)

**SKU:** 0101305003-3



## HÆVE SÆNKEBORD MED OVERBYGNING - DUO-LET 3070 - MODEL 4

Dette hæve sænkebord med overbygning (Duo-Let 3070 – Model 4) er en fuldt udbygget arbejdsstation til montage og produktion, hvor ergonomi, struktur og høj kapacitet er afgørende. Bordet leveres i 1600×800 mm, 1800×800 mm og 2000×800 mm og har 400 kg løftekapacitet samt 4 DL6...

Størrelser	1600x800mm, 1800x800mm, 2000x800mm
ca. vægt	100kg
Løftekapacitet	400kg
Løftesøjler	4 stk. DL6 – 650 slg.
Bordplade	Laminatbordplade 22mm (ABS Kant)

[Læs mere](#)

**SKU:** 0101305003-4

## HÆVE SÆNKEBORD MED VIPPEFUNKTION - ERG-O- LET 310 - MODEL 1



Dette hæve-sænkebord med vippefunktion er den første model ud af fire i serien.

Bordet er udstyret med hæve-, sænke- og vippefunktion.

Størrelser	1600x800mm, 1800x800mm, 2000x800mm
ca. vægt	105kg
Løftekapacitet	400kg
Løftesøjler	2 stk. LA31 - 450 slg. 1 stk. vip aktuator 400 slg.
Vippefunktion	op til 80°
Frontkant	50 mm over stel - Boltet, aftagelig.
Bordplade	Laminatbordplade 22mm (ABS Kant)
Maksimal vippekapacitet	200 kg. pr. vip-aktuator

[Læs mere](#)

**SKU:** 104310003-1

## HÆVE SÆNKEBORD MED VIPPEFUNKTION - ERG-O- LET 310 - MODEL 2



Dette hæve-sænkebord med vippefunktion er den anden model ud af fire i serien.

Bordet er udstyret med hæve-, sænke- og vippefunktion og hjul, der anvendes i laveste position.

Størrelser	1600x800mm, 1800x800mm, 2000x800mm
ca. vægt	110kg
Løftekapacitet	400kg
Bordplade	Laminatbordplade 22mm (ABS Kant)
Vippefunktion	op til 80°
Løftesøjler	2 stk. LA31 - 450 slg. 1 stk. vip aktuator 400 slg.
Frontkant	50 mm over stel - Boltet, aftagelig.
Hjul	Ø75
Maksimal vippekapacitet	200 kg. pr. vip-aktuator

[Læs mere](#)

**SKU:** 104310003-2

## HÆVE SÆNKEBORD MED VIPPEFUNKTION - ERG-O-LET 310 - MODEL 3



Dette hæve-sænkebord med vippefunktion er den tredje model ud af fire i serien.

Bordet er udstyret med hæve-, sænke- og vippefunktion, hjul, der anvendes i laveste position samt kabeludtag for en optimeret arbejdsproces.

Størrelser	1600x800mm, 1800x800mm, 2000x800mm
ca. vægt	112kg
Løftekapacitet	400kg
Løftesøjler	2 stk. LA31 - 450 slg. 1 stk. vip aktuator 400 slg.
Hjul	Ø75
Bordplade	Laminatbordplade 22mm (ABS Kant)
Frontkant	50 mm over stel - Boltet, aftagelig.
Maksimal vippekapacitet	200 kg. pr. vip-aktuator

[Læs mere](#)

**SKU:** 104310003-3

## HÆVE SÆNKEBORD MED VIPPEFUNKTION - ERG-O-LET 310 - MODEL 4



Dette hæve-sænkebord med vippefunktion er den fjerde model ud af fire i serien.

Bordet er udstyret med hæve-, sænke- og vippefunktion, hjul, der anvendes i laveste position, kabeludtag for en optimeret arbejdsproces samt en påbygningsramme til overbygning.

Størrelser	1600x800mm, 1800x800mm, 2000x800mm
ca. vægt	120kg
Løftekapacitet	400kg
Løftesøjler	2 stk. LA31 - 450 slg. 1 stk. vip aktuator 400 slg.
Vippefunktion	op til 80°
Frontkant	50 mm over stel - Boltet, aftagelig.
Hjul	Ø75
Bordplade	Laminatbordplade 22mm (ABS Kant)
Kabelholder udhæng	2x400mm
Påbygningsramme	til overbygning
Maksimal vippekapacitet	200 kg. pr. vip-aktuator

[Læs mere](#)

**SKU:** 104310003-4

## HÆVE SÆNKEBORD MED VIPPEFUNKTION - ERG-O- LIFT 300 - MODEL 1



Hæve sænkebord med vippefunktion. Højdemål 780–1280 mm, vip op til 80°, løftekapacitet 400 kg og vægt 125 kg. 15 mm birkekrydsfinér (film/film) og Bluetooth betjening. Ideelt vippebord/montagebord i produktion.

Størrelser	1600x800mm, 1800x800mm, 2000x800mm
ca. vægt	125kg
Løftekapacitet	400kg
Bordplade	15 mm birkekrydsfinér film/film
Maksimal vippekapacitet	200 kg. pr. vip-aktuator op til 80°
Vip-funktion	2 stk. DL2 – 500 slg. (hæve/sænk), 2 stk. LA31- 400 slg.
Frontkant	50 mm over stel – boltet
Betjening	Fasmonteret og håndholdt bluetooth betjening

[Læs mere](#)

**SKU:** 0104300002

## HÆVE SÆNKEBORD MED VIPPEFUNKTION - ERG-O- LIFT 300 - MODEL 2



Størrelser	1600x800mm, 1800x800mm, 2000x800mm
ca. vægt	125kg
Løftekapacitet	400kg
Maksimal vippekapacitet	200 kg. pr. vip-aktuator op til 80°
Vip-funktion	2 stk. DL2 – 500 slg. (hæve/sænk), 2 stk. LA31- 400 slg.
Bordplade	15 mm birkekrydsfinér film/film
Løftesøjler	2 stk. DL2 – 500 slg. (hæve/sænk), 2 stk. LA31- 400 slg.
Hjul	4 stk. Tente hjul Ø100 drejelige med brems

[Læs mere](#)

**SKU:** 0104300002-2



## HÆVE SÆNKEBORD - ERG-O-LITE

Størrelser	1600x800mm, 1800x800mm, 2000x800mm
ca. vægt	46 kg
Bordplade	Laminatbordplade 22mm (ABS Kant)
Løftekapacitet	160 kg
Løftesøjler	2 stk. DL6 - 650 slg.

[Læs mere](#)

**SKU:** 0202000050-1

# BØJLESTATIVER



## BØJLESTATIV PÅ STILLESKO - MODEL 1

Dette bøjlestativ på stilsko (Model 1) er en stabil og enkel løsning til ophængning af tøj, tekstiler eller andet i butik, lager, showroom og produktionsmiljøer. Stativet fungerer som både konfektionsstativ og tøjstativ, og er konstrueret med en robust bøjlestang Ø30, der kan håndtere...

Størrelser	1500x500x1600mm, 2000x500x1600mm
ca. vægt	9kg
Maksimal Belastning	100kg. pr. bøjlestang
Bøjlestang	Ø30

[Læs mere](#)

**SKU:** 1804003001-1



## BØJLESTATIV PÅ HJUL - MODEL 2

Dette bøjlestativ på hjul (Model 2) er en mobil og robust løsning til ophængning af tøj i butik, lager, showroom og pakkeområder. Stativet fungerer både som konfektionsstativ og tøjstativ, og er ideelt når tøjet ofte skal flyttes mellem zoner, kollektioner eller arbejdsstationer....

Størrelser	1500x500x1600mm, 2000x500x1600mm
ca. vægt	9kg
Maksimal Belastning	100kg. pr. bøjlestang
Bøjlestang	Ø30
Hjul	Ø100

[Læs mere](#)

**SKU:** 1804003001



## BØJLESTATIV PÅ STILLESKO MED 2 BØJLESTÆNGER - MODEL 3

Dette bøjlestativ med 2 bøjlestænger (Model 3) er et stabilt og pladsoptimeret konfektionsstativ til professionel ophængning af tøj i butik, lager og showroom. Med to bøjlestænger (Ø30x2) får du markant større ophængskapacitet og bedre mulighed for sortering af kollektioner,...

Størrelser	1500x500x1600mm, 2000x500x1600mm
ca. vægt	12,3kg
Maksimal Belastning	100kg. pr. bøjlestang
Bøjlestang	Ø30x2

[Læs mere](#)

**SKU:** 18040030014-1



## BØJLESTATIV PÅ HJUL MED 2 BØJLESTÆNGER - MODEL 4

Dette bøjlestativ på hjul med 2 bøjlestænger (Model 4) er en mobil og kapacitetsstærk løsning til professionel ophængning, sortering og intern transport af tøj. Stativet fungerer både som konfektionsstativ og tøjstativ, og med to Ø30 bøjlestænger får du dobbelt ophængsplads uden...

Størrelser	1500x500x1600mm, 2000x500x1600mm
ca. vægt	10,5kg
Maksimal Belastning	100kg. pr. bøjlestang
Bøjlestang	2x Ø30x2
Hjul	Ø100

[Læs mere](#)

**SKU:** 18040030014

# VOGNE



## RULLEBORD MED 2 HYLDER - 080R11 - MODEL 1

Robust standard rullebord 900x550x900 mm med 2 hylde. Ideelt til lager, produktion og logistik – mobil løsning til effektiv transport og opbevaring.

Størrelser	500x400x900 mm, 1200x600x900 mm, 900x550x900 mm
ca. vægt	20kg
Maksimal Belastning	200kg
Højde til 1. hylde	210mm
Højde til 2. hylde	900mm
Hyldeplade	16mm melamin
Hjul	Ø100, Ø75

[Læs mere](#)

**SKU:** 080R11



## **BORDE**



## **FASTE ARBEJDSSTATIONER**



## ARBEJDSBORD / QA STATION

Stabilt arbejdsbord til produktionen

Produktspecifikationer:

Dimensioner: 1600x800x800 mm  
Bordplade: 24 mm grå laminatplade  
Hyldeplade: 10 mm grå melaminplade  
Pulverlakering: Valgfri RAL farve

Tilbehør:

Bagsøjlesystem  
Skuffedarie  
Værktøjstavle  
Overhylde

...

Størrelser	1600x800x800mm
ca. vægt	266kg
Maksimal Belastning	400kg
Hyldeplade	10mm melamin
Bordplade	24mm laminat

[Læs mere](#)

**SKU:** 1200000117



## HÆVE SÆNKEBORDE

## HÆVE SÆNKEBORD - DUO-LET 3070 - MODEL 1



Dette hæve sænkebord (Duo-let 3070 – model 1) er et stabilt og ergonomisk arbejdsbord til produktion, montage og værksted. Bordet leveres i 1600×800 mm, 1800×800 mm og 2000×800 mm og giver god arbejdsplads til både små og større emner. Med 200 kg løftekapacitet og 2 kraftige...

Størrelser	1600x800mm, 1800x800mm, 2000x800mm
ca. vægt	50kg
Løftekapacitet	200kg
Bordplade	Laminatbordplade 22mm (ABS Kant)
Løftesøjler	2 stk. DL6 – 650 slg.

[Læs mere](#)

**SKU:** 0101305005



## HÆVE SÆNKEBORD MED OVERBYGNING - DUO-LET 3070 - MODEL 2

Dette hæve sænkebord med standard overbygning (Duo-Let 3070 – Model 2) er en komplet arbejdsstation til montage, produktion og værkstedsmiljøer, hvor orden og tilgængelighed af værktøj er afgørende. Bordet leveres i 1600×800 mm, 1800×800 mm og 2000×800 mm og har en kraftig...

Størrelser	1600x800mm, 1800x800mm, 2000x800mm
ca. vægt	70kg
Løftekapacitet	400kg
Løftesøjler	4 stk. DL6 – 650 slg.
Bordplade	Laminatbordplade 22mm (ABS Kant)

[Læs mere](#)

**SKU:** 0101305003-2



## HÆVE SÆNKEBORD MED OVERBYGNING - DUO-LET 3070 - MODEL 3

Dette hæve sænkebord med overbygning (Duo-Let 3070 – Model 3) er en komplet og professionel arbejdsstation til montage og produktion, hvor organisering og effektivitet er afgørende. Bordet leveres i 1600×800 mm, 1800×800 mm og 2000×800 mm og har en løftekapacitet på 400 kg. Med 4 DL6...

Størrelser	1600x800mm, 1800x800mm, 2000x800mm
ca. vægt	75kg
Løftekapacitet	400kg
Bordplade	Laminatbordplade 22mm (ABS Kant)
Løftesøjler	4 stk. DL6 – 650 slg.

[Læs mere](#)

**SKU:** 0101305003-3



## HÆVE SÆNKEBORD MED OVERBYGNING - DUO-LET 3070 - MODEL 4

Dette hæve sænkebord med overbygning (Duo-Let 3070 – Model 4) er en fuldt udbygget arbejdsstation til montage og produktion, hvor ergonomi, struktur og høj kapacitet er afgørende. Bordet leveres i 1600×800 mm, 1800×800 mm og 2000×800 mm og har 400 kg løftekapacitet samt 4 DL6...

Størrelser	1600x800mm, 1800x800mm, 2000x800mm
ca. vægt	100kg
Løftekapacitet	400kg
Løftesøjler	4 stk. DL6 – 650 slg.
Bordplade	Laminatbordplade 22mm (ABS Kant)

[Læs mere](#)

**SKU:** 0101305003-4

## HÆVE SÆNKEBORD - ERG-O-LIFT 300 - MODEL 1

Kraftigt elektrisk arbejdsbord med højdejustering, 50 mm filebænksplade. Vægt ca. 135 kg og løftekapacitet på 400 kg. Perfekt som arbejdsstation og ergonomisk bord til montage og produktion.



Størrelser	1600x800mm, 1800x800mm, 2000x800mm, 2500x800mm
ca. vægt	135kg
Løftekapacitet	400kg
Bordplade	50mm filebænksplade
Løftesøjler	2 stk. DL2 - 500slg. (hæve/sænk)

[Læs mere](#)

**SKU:** 0101300006

## HÆVE SÆNKEBORD MED OVERBYGNING - ERG-O-LIFT 300 - MODEL 2

Hæve sænkebord med overbygning - Model 2  
Kraftigt elektrisk arbejdsbord med højdejustering, 50 mm filebænksplade og solid overbygning til montering af lys, hylder, skærmarme og værktøjstavler. Vægt 165 kg og løftekapacitet 400 kg. Perfekt som arbejdsstation og ergonomisk bord til...



Størrelser	1600x800mm, 1800x800mm, 2000x800mm, 2500x800mm
ca. vægt	165kg
Løftekapacitet	400kg
Bordplade	50mm filebænksplade
Løftesøjler	2 stk. DL2 - 500slg. (hæve/sænk)

[Læs mere](#)

**SKU:** 0101300003



## HÆVE SÆNKEBORD MED SKUFFE - DUO-LET 3070

Størrelser	1600x800mm, 1800x800mm, 2000x800mm
ca. vægt	80kg
Løftekapacitet	400kg
Løftesøjler	4 stk. DL6 - 650 slg.
Bordplade	Laminatbordplade 22mm (ABS Kant)
Skuffer	1 stk. skuffe på skinner
<a href="#">Læs mere</a>	
<b>SKU:</b>	N/A



## HÆVE SÆNKEBORD MED OVERBYGNING OG SKUFFE - DUO-LET 3070

Størrelser	1600x800mm, 1800x800mm, 2000x800mm
ca. vægt	100kg
Løftekapacitet	400kg
Løftesøjler	4 stk. DL6 - 650 slg.
Bordplade	Laminatbordplade 22mm (ABS Kant)
Skuffer	1 stk. skuffe på skinner
<a href="#">Læs mere</a>	
<b>SKU:</b>	0101305002

## HÆVE SÆNKEBORD - 1200X600MM - DUO-LET 3070



Hæve sænkebord – 1200x600 mm. Kompakt og ergonomisk arbejdsbord med elektrisk højdejustering. Solid stålkonstruktion med 2 DL6-løftesøjler, 200 kg løftekapacitet og vægt 60 kg. Ideel som arbejdsstation i montage, værksted og produktion.

Størrelser	1200x600mm
ca. vægt	60kg
Løftekapacitet	200kg
Løftesøjler	2 stk. DL6 – 650 slg.

[Læs mere](#)

SKU: N/A

## HÆVE SÆNKEBORD - DUO- LET 3070



Størrelser	1600x800mm, 1800x800mm, 2000x800mm
ca. vægt	75kg
Løftekapacitet	400kg
Løftesøjler	4 stk. DL6 – 650 slg.

[Læs mere](#)

SKU: N/A

## HÆVE SÆNKEBORD - ERG-O-LITE



Størrelser	1600x800mm, 1800x800mm, 2000x800mm
ca. vægt	46 kg
Bordplade	Laminatbordplade 22mm (ABS Kant)
Løftekapacitet	160 kg
Løftesøjler	2 stk. DL6 - 650 slg.

[Læs mere](#)

**SKU:** 0202000050-1

## HÆVE SÆNKEBORD MED HJUL - 2400X750 MM - ERG-O-LET 310



Hæve sænkebord med hjul - 2400x750 mm. Ergonomisk arbejdsbord med elektrisk højdejustering, kraftig stålkonstruktion og Ø100 hjul for fleksibel mobilitet. Forberedt til plademontage, løftekapacitet 400 kg og vægt 80 kg. Ideelt som arbejdsstation i montage og produktion.

Størrelser	2400x750mm
ca. vægt	80kg
Maksimal Belastning	400kg
Aktuator	2stk. LA 31 - 450 slg.
Forberedt til	Plademontage
Hjul	Ø100

[Læs mere](#)

**SKU:** N/A

## RUSTFRIT HÆVE SÆNKEBORD - ERG-O-LET 310 - 1600X700 MM



Størrelser	1600x700x720-1170mm
ca. vægt	130kg
Bordplade	16mm PA plade med 3mm rustfri stålplade
Hyldeplade	16mm PA plade med 3mm rustfri stålplade
Løftesøjler	2stk. LA31 - 450 slg.
Løftekapacitet	400kg
Hjul	4 stk. TENTE 75 drejelige 2 med brems, 2 uden brems

[Læs mere](#)

**SKU:** 0102003008

**Price:** fra 37.850,00 kr.

## RUSTFRIT HÆVE SÆNKEBORD PÅ HJUL - 1500X600 MM - ERG-O-LET 312 - IPX6



Størrelser	1500x600x700-1000mm
ca. vægt	75kg
Løftekapacitet	275kg
Hjul	Ø125
Egnet til levnedsmiddelindustrien	✓

[Læs mere](#)

**SKU:** 0101312002

**Price:** fra 28.950,00 kr.

# HÆVE SÆNKEBORDE MED VIPPEFUNKTION

## HÆVE SÆNKEBORD MED VIPPEFUNKTION - ERG-O- LET 310 - MODEL 1



Dette hæve-sænkebord med vippefunktion er den første model ud af fire i serien.

Bordet er udstyret med hæve-, sænke- og vippefunktion.

Størrelser	1600x800mm, 1800x800mm, 2000x800mm
ca. vægt	105kg
Løftekapacitet	400kg
Løftesøjler	2 stk. LA31 - 450 slg. 1 stk. vip aktuator 400 slg.
Vip-funktion	op til 80°
Frontkant	50 mm over stel - Boltet, aftagelig.
Bordplade	Laminatbordplade 22mm (ABS Kant)
Maksimal vippekapacitet	200 kg. pr. vip-aktuator

[Læs mere](#)

**SKU:** 104310003-1

## HÆVE SÆNKEBORD MED VIPPEFUNKTION - ERG-O- LET 310 - MODEL 2



Dette hæve-sænkebord med vippefunktion er den anden model ud af fire i serien.

Bordet er udstyret med hæve-, sænke- og vippefunktion og hjul, der anvendes i laveste position.

Størrelser	1600x800mm, 1800x800mm, 2000x800mm
ca. vægt	110kg
Løftekapacitet	400kg
Bordplade	Laminatbordplade 22mm (ABS Kant)
Vip-funktion	op til 80°
Løftesøjler	2 stk. LA31 - 450 slg. 1 stk. vip aktuator 400 slg.
Frontkant	50 mm over stel - Boltet, aftagelig.
Hjul	Ø75
Maksimal vippekapacitet	200 kg. pr. vip-aktuator

[Læs mere](#)

**SKU:** 104310003-2

## HÆVE SÆNKEBORD MED VIPPEFUNKTION - ERG-O-LET 310 - MODEL 3



Dette hæve-sænkebord med vippefunktion er den tredje model ud af fire i serien.

Bordet er udstyret med hæve-, sænke- og vippefunktion, hjul, der anvendes i laveste position samt kabeludtag for en optimeret arbejdsproces.

Størrelser	1600x800mm, 1800x800mm, 2000x800mm
ca. vægt	112kg
Løftekapacitet	400kg
Løftesøjler	2 stk. LA31 - 450 slg. 1 stk. vip aktuator 400 slg.
Hjul	Ø75
Bordplade	Laminatbordplade 22mm (ABS Kant)
Frontkant	50 mm over stel - Boltet, aftagelig.
Maksimal vippekapacitet	200 kg. pr. vip-aktuator

[Læs mere](#)

**SKU:** 104310003-3

## HÆVE SÆNKEBORD MED VIPPEFUNKTION - ERG-O-LET 310 - MODEL 4



Dette hæve-sænkebord med vippefunktion er den fjerde model ud af fire i serien.

Bordet er udstyret med hæve-, sænke- og vippefunktion, hjul, der anvendes i laveste position, kabeludtag for en optimeret arbejdsproces samt en påbygningsramme til overbygning.

Størrelser	1600x800mm, 1800x800mm, 2000x800mm
ca. vægt	120kg
Løftekapacitet	400kg
Løftesøjler	2 stk. LA31 - 450 slg. 1 stk. vip aktuator 400 slg.
Vippefunktion	op til 80°
Frontkant	50 mm over stel - Boltet, aftagelig.
Hjul	Ø75
Bordplade	Laminatbordplade 22mm (ABS Kant)
Kabelholder udhæng	2x400mm
Påbygningsramme	til overbygning
Maksimal vippekapacitet	200 kg. pr. vip-aktuator

[Læs mere](#)

**SKU:** 104310003-4

## HÆVE SÆNKEBORD MED VIPPEFUNKTION - ERG-O- LIFT 300 - MODEL 1



Hæve sænkebord med vippefunktion. Højdemål 780–1280 mm, vip op til 80°, løftekapacitet 400 kg og vægt 125 kg. 15 mm birkekrydsfinér (film/film) og Bluetooth betjening. Ideelt vippebord/montagebord i produktion.

Størrelser	1600x800mm, 1800x800mm, 2000x800mm
ca. vægt	125kg
Løftekapacitet	400kg
Bordplade	15 mm birkekrydsfinér film/film
Maksimal vippekapacitet	200 kg. pr. vip-aktuator op til 80°
Vip-funktion	2 stk. DL2 – 500 slg. (hæve/sænk), 2 stk. LA31- 400 slg.
Frontkant	50 mm over stel – boltet
Betjening	Fasmonteret og håndholdt bluetooth betjening

[Læs mere](#)

SKU: 0104300002

## HÆVE SÆNKEBORD MED VIPPEFUNKTION - ERG-O- LIFT 300 - MODEL 2



Størrelser	1600x800mm, 1800x800mm, 2000x800mm
ca. vægt	125kg
Løftekapacitet	400kg
Maksimal vippekapacitet	200 kg. pr. vip-aktuator op til 80°
Vip-funktion	2 stk. DL2 – 500 slg. (hæve/sænk), 2 stk. LA31- 400 slg.
Bordplade	15 mm birkekrydsfinér film/film
Løftesøjler	2 stk. DL2 – 500 slg. (hæve/sænk), 2 stk. LA31- 400 slg.
Hjul	4 stk. Tente hjul Ø100 drejelige med brems

[Læs mere](#)

SKU: 0104300002-2



## HÆVE SÆNKEBORD MED VIPPEFUNKTION - ERG-O- LIFT 300 - 2100X1560MM

Størrelser	2100x1560mm
Løftekapacitet	300kg
Bordplade	15 mm birkekrydsfinér film/film
Løftesøjler	2 stk. DL2 - 500 slg. - 3 stk. vip aktuator LA31 - 400 slg. op til 80°
Vip-funktion	4 stk. Tente hjul Ø100 drejelige med brems
Hjul	300kg
Maksimal vippekapacitet	300kg

[Læs mere](#)

**SKU:** S110524

**Price:** fra 49.750,00 kr.



## HÆVE SÆNKEBORD MED VIPPE FUNKTION - ERG-O- LET 312 - 1000X600MM

Størrelser	1000x600x935-1385mm
ca. vægt	55kg
Løftekapacitet	200kg
Bordplade	15 mm birkekrydsfinér film/film
Vip-funktion	op til 80°
Frontkant	150mm over bordpladen
Maksimal vippekapacitet	200 kg. pr. vip-aktuator

[Læs mere](#)

**SKU:** 0102312002



## HÆVE SÆNKEBORD MED VIPPEFUNKTION - 900X600MM - DUO-LET 3070

Hæve sænkebord med vippefunktion - 900x600x720-1370 mm. Elektrisk højde- og vippejusterbart arbejdsbord til montage og præcisionsarbejde. Robust konstruktion med løftekapacitet på 50 kg og vægt ca. 40 kg. Ideel som montagebord, eltavlebord eller arbejdsstation i produktionen.

Størrelser	900x600x720-1370mm
ca. vægt	40kg
Løftekapacitet	50kg
Hjul	Ø100
Vip-funktion	op til 42°
Maksimal vippekapacitet	50 kg

[Læs mere](#)

SKU: N/A

## HÆVE SÆNKEBORD MED VIPPEFUNKTION - 4000X750MM - ERG-O-LIFT 300

Hæve sænkebord med vippefunktion - 4000x750mm. Kraftigt vippebord med fem højdejusterbare rulleskinner, løftekapacitet på 400 kg og vip op til 80°. Vægt 350 kg. Ideelt som montage- og produktionsbord med elektrisk hæve sænk.

Størrelser	4000x750x800-1300mm
ca. vægt	350kg
Løftekapacitet	400kg
Bordplade	15 mm birkekrydsfinér film/film
Frontkant	50mm over bordpladen
Vip-funktion	op til 80°
Rulleskinner	5 stk. som kan hæve/sænkes under bordpladen
Gasdæmpere	2 stk. - 500 slg.
Løftesøjler	2 stk. DL2 - 500 slg. (hæve/sænk), 4 stk. LA31- 250 slg. (Vip), 4 stk. Baselift - 100 slg (Rulleskinner)
Maksimal vippekapacitet	400 kg

[Læs mere](#)

SKU: S110423

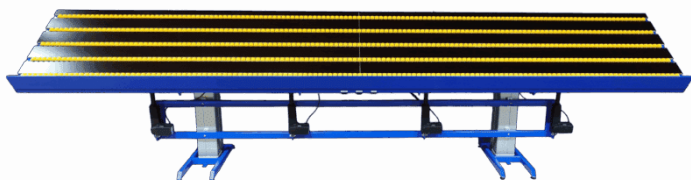



## HÆVE SÆNKEBORD MED VIPPEFUNKTION - 2100X1000 MM - ERG-O- LIFT 300

Dette hæve sænkebord med vippefunktion i størrelsen 2100x1000 mm er en kraftfuld, ergonomisk arbejdsstation designet til tunge industrielle processer, montage, produktion og værkstedsopgaver. Bordet er bygget til at optimere arbejdsmiljøet og reducere fysisk belastning — selv ved...

Størrelser	2100x1000x700-1000mm
ca. vægt	150kg
Løftekapacitet	400kg
Bordplade	15 mm birkekrydsfinér film/film
Vip-funktion	2 separate vippefunktioner
Maksimal vippekapacitet	200 kg. pr. vip-aktuator

[Læs mere](#)

**SKU:** N/A



## ERG-O-LIFT 300 - DUAL VIP

- Størrelse: 2500x1000 mm
- Bordplade: 15 mm to-delt vognbundsplade
- Løftesøjler: 2 stk. DL2 - 500 slg.
- Vip aktuatorer: 4 stk. LA31 - 400 slg.
- Løftekapacitet: 400 kg.
- Mulighed for at vippe begge sider af bordet parrallelt eller hver for sig
- Påbygningsramme med...

Størrelser	2500x1000mm
ca. vægt	180kg
Løftekapacitet	400kg
Bordplade	15 mm birkekrydsfinér film/film
Løftesøjler	2 stk. DL2 - 500 slg. 4 stk. LA31 - 400 slg.
Maksimal vippekapacitet	400 kg

[Læs mere](#)

**SKU:** EOL300-DV



## ERG-O-LIFT 300 - FLEX

- Størrelse: 1180-1880x770 mm
- Bordplade: 15 mm birkekrydsfinér film/film
- Frontkant: 30 mm over bordplade (ved 15 mm bordplade)
- Længdejusterbar ved brug af låsbare positionsbolte
- Intervaller á 50 mm
- Starthøjde: 850 mm
- Maks højde: 1350 mm
- Løftekapacitet: 200...

Størrelser	1180x1880x760mm
ca. vægt	50kg
Maksimal Belastning	200kg
Bordplade	15 mm birkekrydsfinér film/film
Hjul	Ø100
Maksimal vippekapacitet	200 kg
Vip-funktion	op til 80°

[Læs mere](#)

**SKU:** EOL300-FLEX



## HÆVE SÆNKEBORD MED VIPPEFUNKTION - ERG-O-LIFT 300 - 2130X1560MM

Størrelser	2130x1560 mm
Løftekapacitet	300kg
Løftesøjler	2 stk. DL2 - 500 slg. - 3 stk. vip aktuator LA31 - 400 slg.
Vip-funktion	op til 80°
Maksimal vippekapacitet	300kg
Hjul	4 stk. Tente hjul Ø100 drejelige med brems

[Læs mere](#)

**SKU:** S110524-A

## HÆVE SÆNKEBORD MED VIPPEFUNKTION - 1800X1000 MM - ERG-O-LET 312



Hæve sænkebord med vippefunktion – 1800x800 mm. Solidt arbejdsbord forberedt til plademontage. Elektrisk hæve/sænk og vippefunktion, løftekapacitet 400 kg og robust stålkonstruktion. Ideelt som vippebord, montagebord og arbejdsstation i industriel produktion.

Størrelser	1800×1000 mm
ca. vægt	105kg
Løftekapacitet	400kg
Vip-funktion	op til 80°
Løftesøjler	2 stk. LA 31 – 450 slg.
Forberedt til	Plademontage
Maksimal vippekapacitet	200 kg. pr. vip-aktuator

[Læs mere](#)

**SKU:** N/A



## LØFTEBORDE



## ERGONOMISK LØFTEBORD ERG-O-LIFT 300 SINGLE | ELEKTRISK MONTAGEBORD

Ergonomisk løftebord med 300 kg kapacitet og elektrisk højdejustering. Ideelt til montage og produktion. Få et tilbud på ERGO-Lift 300 Single!

Størrelser	600/1200x600x800 mm
ca. vægt	70kg
Løftekapacitet	200kg
Bordplade	16 mm MDF med rille gummimåtte limet på – 1 stk. 600x600 mm, 2 stk. 600x300 mm
Nedklappelig	sider
Batteripakke	inkluderet
Løftesøjler	1 stk. DL2 – 500 slg.
Hjul	Ø100

[Læs mere](#)

**SKU:** 102300002



## LØFTEBORD - 1100X600 MM

Robust løftebord – 1100x600 mm med elektrisk hæve-/sænkefunktion. Med en vægt på 25 kg og løftekapacitet på 50 kg, samt hjul Ø75 og bordplade i 10 mm kompaktlaminat — ideel til medicinsk og industriel anvendelse.

Størrelser	1100x600mm
ca. vægt	25kg
Løftekapacitet	50kg
Batteripakke	med betjening
Bordplade	10mm kompaktlaminat
Hjul	Ø75

[Læs mere](#)

**SKU:** N/A



## LØFTEBORD MED VIP - LIFT-O-LET 120 SPECIAL | ERGONOMI & JUSTÉRBART DESIGN

Løftebord med vip Lift-O-Let 120 Special med vippe- og løftefunktion, 120 kg kapacitet. Optimer arbejdshøjde og ergonomi. Få et uforpligtende tilbud!

Størrelser	1200x800mm
ca. vægt	40kg
Løftekapacitet	120kg
Bordplade	15 mm birkekrydsfinér film/film

[Læs mere](#)

SKU: N/A



## RUSTFRIT LØFTEBORD - 500X600 MM

Kompakt løftebord – 500x600 mm med elektrisk hæve-/sænkefunktion. Ideelt som arbejdsbord eller "toiletbord", med robust konstruktion og præcis højdejustering i produktion og montage.

Størrelser	500x600x650-1300mm
ca. vægt	42kg
Løftekapacitet	200kg
Løftesøjler	1 stk. DL2 – 500 slg.
Hjul	Ø100

[Læs mere](#)

SKU: N/A

## LØFTEPLATFORM - LIFT-O- LET 390 | ROBUST & ERGONOMISK



Effektiv løfteplatform med 200 kg kapacitet, justerbar højde (120–480 mm) og mobil 55 kg konstruktion. Optimerer ergonomi og workflow.

Størrelser	1200x800x120-480mm
ca. vægt	55kg
Løftekapacitet	200kg

[Læs mere](#)

**SKU:** N/A



## PAKKEBORDE

## PAKKEBORD PÅ HJUL - FLEKSIBELT OG ROBUST ARBEJDSBORD



Fleksibelt pakkebord på hjul – robust arbejds- og montagebord til pakning, logistik og produktion. Leveres i valgfri RAL-farve og specialmål.

Størrelser	2000x750x700mm
ca. vægt	55kg
Bordplade	15 mm birkekrydsfinér film/film
Hjul	Ø100

[Læs mere](#)  
**SKU:** S110509

## PAKKEBORD STEL - ROBUST OG MOBIL ARBEJDSSTATION

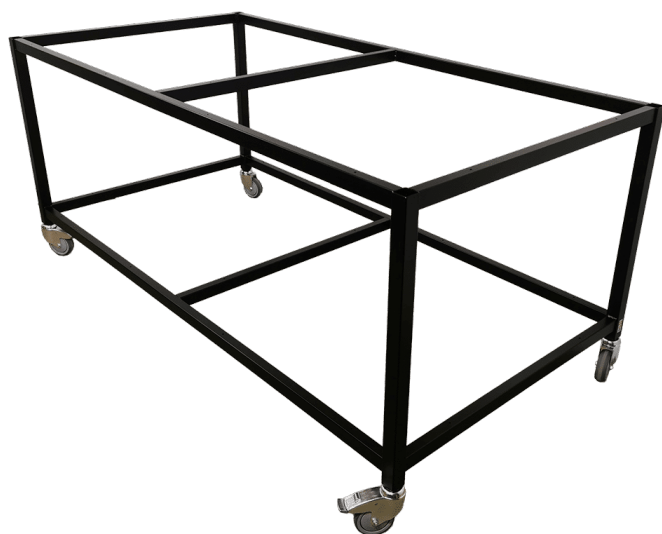

Stærkt pakkebord stel med hjul — ideelt som arbejds- og montagebord. Kan fås i valgfri RAL-farve og specialmål.

Størrelser	2000x1000x840mm
ca. vægt	45kg
Maksimal Belastning	400kg
Forberedt til	Plademontage
Hjul	Ø100

[Læs mere](#)  
**SKU:** N/A



## UDSUGNINGSBORDE

## UDSUGNINGSBORD MED HÆVE SÆNK - ERG-O-LIFT 300



Ergonomisk udsugningsbord med hæve sænk - 2500x800 mm, med elektrisk højdejustering og kapacitet til 400 kg. Vægt 135 kg, konstruktion med dobbelt løftesøjle DL2-500 - ideel til produktion og montage med krav om renseluft og ergonomi.

Størrelser	2500x800mm
ca. vægt	135kg
Løftekapacitet	400kg
Løftesøjler	2 stk. DL2 - 500slg. (hæve/sænk)
Bordplade	20x30 birkelameller

[Læs mere](#)

**SKU:** 1003000037

**Price:** fra 26.750,00 kr.

## UDSUGNINGSBORD PÅ HJUL - 2500X800X900 MM



Fleksibelt udsugningsbord på hjul - 2500x800x900mm, ideelt til produktion og værksteder. Med vægt på 100 kg, hjul Ø160 og kraftig stålkonstruktion fungerer bordet som et arbejdsbord med udsugning, der effektivt fjerner støv og partikler direkte ved kilden. En mobil sugeløsning skabt til...

Størrelser	2500x800x900mm
ca. vægt	100kg
Bordplade	20x30 birkelameller
Hjul	Ø160

[Læs mere](#)

**SKU:** 0106003001

**Price:** fra 19.350,00 kr.



## LILLE UDSUGNINGSBORD - 650X450X900 MM

Kompakt lille udsugningsbord - 650x450x900mm med stærk stålkonstruktion og effektiv udsugning. Velegnet til præcisionsarbejde og små montageopgaver, hvor ren luft og ergonomi er i fokus. Med en arbejdshøjde på 900 mm og vægt på 24 kg giver bordet stabilitet og optimal mobilitet i...

Størrelser	650x450x900mm
ca. vægt	24kg
Maksimal Belastning	100kg
Bordplade	20x30 birkelameller
Hjul	Ø75

[Læs mere](#)

**SKU:** 403003001

**Price:** fra 11.850,00 kr.



## VOGNE

# ANDRE VOGNE



## MØBELVOGN MED SPÆNDER - SIKKER OG ROBUST TRANSPORT

Solid møbelvogn med spænder – sikker og robust løsning til transport af møbler og større emner.

Bundplade	800x520mm
Bagstykke	900x360mm
ca. vægt	15kg
Maksimal Belastning	100kg
Hjul	Ø100

[Læs mere](#)

**SKU:** S110024

**Price:** fra 5.985,00 kr.



## KATAFALK 2080X700X500-900MM

En katafalk fra JAS er udviklet til værdig, sikker og stabil håndtering af kister. Modellen 2080x700x500-900mm kombinerer funktionelt design, høj kvalitet og justerbar arbejdshøjde – ideel som både kistevojn og katafalkvogn i professionelle omgivelser.

Størrelser	2080x700x500-900mm
ca. vægt	150kg
Løftekapacitet	275kg
Rulleskinner	5x Ø60 rulleskinner
Hjul	Ø125

[Læs mere](#)

**SKU:** 1009000002



## FUSTAGEVOGN

Praktisk og kompakt fustagevogn designet til sikker og let håndtering af ølfustager og andre tunge beholdere. Vognen giver en ergonomisk løsning, der skåner ryg og skuldre under transport og løft.

Ergonomisk håndtag og løftemekanisme  
Egnet til transport af fustager, dunke og...

[Læs mere](#)

**SKU:** N/A



## RUSTFRI ØREMÆRKEVOGN - 1050X600X900MM

Kompakt og funktionel øremærkevogn i rustfrit stål – designet til sortering, øremærkning, transport af komponenter. Den robuste, hygiejniske konstruktion sikrer lang levetid og nem rengøring i krævede miljøer.

Størrelser	1050x600x900mm
ca. vægt	55kg
Maksimal Belastning	300kg
Hjul	Ø160
Egnet til levnedsmiddelindustrien	✓

[Læs mere](#)

**SKU:** 086R13-A

**Price:** fra 16.950,00 kr.

## VÆRKTØJSVOGN MED HÆVE SÆNK - 1000X750X975-1675MM

Værktøjsvogn med hæve sænk fremstillet i rustfrit stål med rulleskinner og plastik bordplade. Udviklet til krævende og hygiejnefølsomme miljøer, hvor præcision, rengøringsvenlighed og fleksibilitet er afgørende.

Størrelser	1000x750x975-1675mm
ca. vægt	225kg
Løftekapacitet	1000kg
Hjul	Ekstra stærke
Batteripakke	med betjening
Bordplade	50 mm PE-HD plade, med spor til værktøj.
Rulleskinner	✓
Elektrisk fremdrift	X

[Læs mere](#)

**SKU:** S110200-1-1



# BALJEVOGNE



## BALJEVOGN MED SKUBBEBØJLE - ROBUST OG MOBIL TRANSPORT

Baljevogn med skubbebøjle – ergonomisk og let manøvreedygtig løsning med 1 balje, perfekt til effektiv transport i institutioner og vaskerier.

Størrelser	850x470x800mm
ca. vægt	15kg
Maksimal Belastning	100kg
Balje	800x530x300mm
Hjul	Ø100

[Læs mere](#)

**SKU:** 0902003003

**Price:** fra 2.365,00 kr.



## 85 LITER BALJEVOGN - ROBUST & MOBIL TRANSPORTLØSNING

Effektiv 85 liter baljevogn med robust plastbalje og mobil konstruktion – perfekt til hygiejnisk håndtering i vaskerier, sundhedssektor og institutioner.

Størrelser	650x500x960mm
ca. vægt	14kg
Maksimal Belastning	100kg
Hjul	Ø75

[Læs mere](#)

**SKU:** 090200300

# KABELVOGNE



## KABELVOGN MED BUNDPLADE

Størrelse: 800x800x1400 mm  
Bundplade: birkekrydsfinér film/film  
4 stk. aftagelige ophængsstænger Ø25x1,5  
c/c afstand mellem ophængsstænger - 300 mm  
Hjul: Ø100 drejelige m/brems

Størrelser	1600x900x1800mm
ca. vægt	32kg
Maksimal Belastning	200kg
Bundplade	16mm melamin
Hjul	Ø100

[Læs mere](#)

**SKU:** S110242

# LADVOGNE



## LADVOGN - 1200X600X400MM

Kraftig ladvogn – 1200x600x400mm med platform i 15 mm birkekrydsfinér og komfortable luftgummihjul Ø260. Vognen vejer ca. 40 kg og kan klare en belastning på op til 500 kg – ideel til intern transport af tunge emner.

Størrelser	1200x600x400mm
ca. vægt	40kg
Maksimal Belastning	500kg
Bundplade	15 mm birkekrydsfinér film/film
Hjul	Ø260

[Læs mere](#)

**SKU:** N/A



## LAGERVOGNE



## VOGN TIL PAP - 600X400X940MM

Funktionel vogn til pap – ideel til intern transport og håndtering af papemballage i produktion og lager. Robust stålkonstruktion med hjul Ø125 sikrer let manøvrering og høj stabilitet, selv ved tung last.

Størrelser	600x400x940mm
ca. vægt	20kg
Maksimal Belastning	200kg
Hjul	Ø100

[Læs mere](#)

**SKU:** N/A



## PAKKEVOGN MED GITTER - ROBUST OG SIKKER TRANSPORT

Solid pakkevogn med gitter – robust og mobil løsning til sikker transport af pakker og gods i lager- og logistikmiljøer.

Størrelser	1055x600x540mm
ca. vægt	50kg
Maksimal Belastning	300kg
Bundplade	15 mm birkekrydsfinér film/film
Hjul	Ø200

[Læs mere](#)

**SKU:** 0306003001

**Price:** fra 5.785,00 kr.



## LAGERVOGN MED JUSTERBAR HYLDE - ROBUST OG FLEKSIBEL LØSNING

Robust lagervogn med justerbar hylde – fleksibel løsning, der også kan fungere som universalsvogn, pakkevogn eller rullevogn i lager og produktion.

Størrelser	1270x660mm
ca. vægt	40kg
Maksimal Belastning	300kg
Højde til 1. hylde	250mm
Højde til 2. hylde	750-900mm
Hyldeplade	16mm melamin
Hjul	Ø160

[Læs mere](#)

**SKU:** 0301003007

**Price:** fra 5.275,00 kr.



## REOLVOGN MED 3 HYLDER - 1200X600X1450MM

Størrelser	1200x600x1450mm
ca. vægt	65kg
Maksimal Belastning	250kg
Hjul	Ø160

[Læs mere](#)

**SKU:** 1702003004



## LAGERREOL MED 4 HYLDER - 900X555X1500MM

Mobil lagerreol på hjul - 900x555x1500 mm med 4 hylder, vægt ca. 30 kg og maksimal belastning 200 kg. Udstyret med solide TENTE-hjul for nem manøvrering og fleksibel intern opbevaring.

Størrelser	900x555x1500mm
ca. vægt	30kg
Maksimal Belastning	200kg
Hjul	Ø100

[Læs mere](#)

**SKU:** N/A



## LAGERVOGN - 1015X660X1700MM - U100

Størrelser	1015x660x1700 mm
ca. vægt	45kg
Maksimal Belastning	150kg
Hjul	4 stk. Ø150 - Drejelige PNP (Softjul) 2. m/brems 2. u/brems

[Læs mere](#)

**SKU:** 0301003008

**Price:** fra 7.995,00 kr.



## VOGN TIL PAP MED 5 BØJLER - 600X550X940 MM

Størrelser	600x550x940 mm
ca. vægt	30kg
Maksimal Belastning	200kg
Bøjlestang	1 stk. skubbebøjle, 4 stk. aftagelige bøjler

[Læs mere](#)

**SKU:** 0308000007



## PLADEVOGNE



## DOBBELTSIDET PLADEVOGN - 1270X800X1200MM

Robust dobbeltsidet pladevogn – designet til sikker transport af plader med adgang fra begge sider, ideel til pladsbesparende arbejde og fleksibel håndtering.

Størrelser	1270x800x1200mm
ca. vægt	90kg
Maksimal Belastning	500kg
Hjul	Ø160

[Læs mere](#)

**SKU:** 2041020003

**Price:** fra 9.745,00 kr.



## STOR PLADEVOGN - 2000X800X1200 MM

Robust stor pladevogn – 2000x800x1200 mm i kraftig stål til sikker transport af store plader og emner. Vognen har hjul Ø160, en vægt på ca. 180 kg og maks. belastning på 400 kg, hvilket giver stabil og effektiv materialehåndtering i både produktion og lager.

Størrelser	2000x800x1200mm
ca. vægt	180kg
Maksimal Belastning	400kg
Hjul	Ø160

[Læs mere](#)

**SKU:** N/A



## PLADEVOGN MED RULLER - 1200X800X442MM

Effektiv pladevogn med ruller – 1200x800x442 mm, vægt ca. 70 kg, med frontmonteret rulleskinne og kugleruller. Maksimal belastning 400 kg jævnt fordelt. Ideel til intern transport og montage i produktion og lager.

Størrelser	1200x800x442mm
ca. vægt	ca. 70kg
Maksimal Belastning	400kg
Hjul	Ø100
Kugle ruller	✓
Rulleskinner	✓

[Læs mere](#)

**SKU:** S110438

# PLUKVOGNE



## PLUKVOGN PÅ BATTERI - 1220X600X1050 MM

Effektiv plukvogn på batteri – 1220x600x1050 mm, designet som mobil arbejdsstation til lager og produktion. Med indbygget batteri kan du drive computer, scanner og andet udstyr direkte fra vognen – ideel til fleksibelt og digitalt plukarbejde.

Størrelser	1220x600x1050mm
ca. vægt	100kg
Maksimal Belastning	400kg
Batteripakke	100 Ah Bly/Gel batteri, 1000-Watt UPS Inverter
Tilkoblingsmuligheder	Schuko stikdåse med 6 udtag
Hyldeplade	16mm melamin
Hjul	Ø125

[Læs mere](#)

**SKU:** 0309003002



## PLUKVOGN MED BATTERI OG HÆVE SÆNKEFUNKTION - 960X650 MM

Ergonomisk plukvogn med batteri – 960x650 mm, udviklet som mobil arbejdsstation med strøm til computer, skærm, scanner osv. Robust konstruktion med el-hæve-/sænkefunktion og indbygget batteri til effektivt, fleksibelt pluk- og montagearbejde.

Størrelser	960x650x740-1400mm
ca. vægt	100kg
Løftekapacitet	200kg
Batteripakke	100 Ah Bly/Gel batteri, 1000-Watt UPS Inverter
Hyldeplade	18mm birkekrydsfinér film/film
Hjul	Ø125

[Læs mere](#)

**SKU:** 0309003001

**Price:** fra 25.385,00 kr.



## PLUKVOGN MED HÆVE SÆNK - 950X500X1300 MM

Ergonomisk plukvogn med hæve sænk – 950x500x1300 mm, velegnet til effektivt pluk- og logistikarbejde. Vognen vejer 26 kg, har en maksimal belastning på 75 kg og er udstyret med TENTE-hjul Ø100, som sikrer stabil og smidig kørsel.

Størrelser	950x500x1300mm
ca. vægt	26kg
Maksimal Belastning	75kg
Bakke	300x400x200mm
Hjul	Ø100

[Læs mere](#)

**SKU:** 0309003003

**Price:** fra 11.445,00 kr.



## LILLE PLUKVOGN - 650X500X960 MM

Kompakt lille plukvogn – 650x500x960 mm med integreret tabletholder (350x250 mm), topphylde (490x350 mm) og robuste hjul Ø100. Vognen vejer ca. 20 kg og har en maksimal belastning på 50 kg – ideel til effektiv pluk- og logistikarbejde i trange omgivelser.

Størrelser	650x500x960mm
ca. vægt	20kg
Maksimal Belastning	50kg
Tabletholder	350x250mm
Tophylde	indvendig mål: 490x350mm
Hjul	Ø100

[Læs mere](#)

**SKU:** 0306003002

**Price:** fra 4.675,00 kr.



## PLUKVOGN MED 9 RUM - 1080X450X1400 MM

Robust plukvogn med 9 rum – 1080x450x1400 mm, designet til effektiv og struktureret pluk- og transportopgaver. Vægten er 50 kg, maks. belastning 150 kg, og den har hjul Ø100 for nem manøvrering.

Størrelser	1080x450x1400mm
ca. vægt	50kg
Maksimal Belastning	150kg
Bundplade	15 mm birkekrydsfinér film/film
Hjul	Ø100

[Læs mere](#)

**SKU:** N/A



## PLUKVOGN MED 6 RUM - 760X450X1400 MM

Effektiv plukvogn med 6 rum – 760x450x1400 mm, med skubbebøjler, gitter i siderne og store TENTE-hjul Ø125 for stabilitet og mobilitet i lager- og logistikmiljøer.

Størrelser	1080x450x1400mm
ca. vægt	55kg
Maksimal Belastning	300kg
Hyldeplade	15 mm birkekrydsfinér film/film
Hjul	Ø125

[Læs mere](#)

**SKU:** N/A



## PLUKVOGN MED 4 HYLDER - 1270X660X1700 MM

Robust plukvogn med 4 hylder - 1270x660x1700 mm, ideel til effektiv håndtering og intern transport i lager og produktion. Letløbende Tente-hjul Ø160 sikrer nem manøvrering og stabil drift - selv ved tung last.

Størrelser	1270x660x1700mm
ca. vægt	65kg
Maksimal Belastning	250kg
Højde til 1. hylde	250mm
Højde til 2. hylde	620mm
Højde til 3. hylde	990mm
Højde til 4. hylde	1360mm
Hyldeplade	4stk. 16mm melamin
Hjul	Drejelige Tente Hjul Ø160

[Læs mere](#)

**SKU:** 0301003005



## PLUKVOGN MED FJEDRE - 850X450X800 MM

Ergonomisk plukvogn med fjedre - 850x450x800 mm, hvor bordpladen automatisk tilpasser sig vægten. Ved 30 kg er bordet i bund, og den kan bære op til 100 kg. Udstyret med hjul Ø75 for stabil og let manøvrering i lager og produktion.

Størrelser	850x450x800mm
ca. vægt	30kg
Maksimal Belastning	100kg
Hyldeplade	Lakeret stålplade
Slaglængde på hylde	350mm
Hjul	Ø75

[Læs mere](#)

**SKU:** N/A



## TEKSTILVOGNE



## ERGONOMISK TEKSTILVOGN - 600X390X770-1070MM

Ergonomisk tekstilvogn i solid stålkonstruktion med gitterdesign og åbne sider. Vognen har letløbende Tente-hjul Ø125, hvilket giver høj stabilitet og nem manøvrering i pakke-, tekstil- og produktionsmiljøer.

Størrelser	600x390x770-1070mm
ca. vægt	10kg
Maksimal Belastning	75kg
Bundhylde	150mm fra gulv
Tophylde	470mm fra gulv
Hjul	Ø75

[Læs mere](#)

**SKU:** N/A



## TEKSTILVOGN LILLE

Produktbeskrivelse:

Introducerer vores effektive Lille Tekstilvogn med bordplade, en praktisk og stilfuld løsning til tøjsortering i en lang række miljøer. Med fokus på funktionalitet og holdbarhed er denne vogn designet til at optimere tøjsorteringsprocessen og skabe orden i enhver...

Størrelser	470x390x900mm
ca. vægt	20kg
Maksimal Belastning	100kg
Hyldeplade	18mm laminatplade
Hjul	Ø75

[Læs mere](#)

**SKU:** N/A



## KURVEVOGN MED 15 KURVE - 1440X600X1750MM

Slank kurvevogn til tøjsortering med rummelige kurve og mobil konstruktion. Vognens stel i stål og hjul Ø75 sikrer nem bevægelighed og praktisk sortering i produktion og vaskeri.

Størrelser	1440x600x1750mm
ca. vægt	75kg
Maksimal Belastning	200kg
Kurve	15stk.
Hjul	Ø100

[Læs mere](#)

**SKU:** S110200



## STATIVER

# A-STATIVER



## A-STATIV PÅ HJUL - 1500X1100X2050MM

Dette A-stativ på hjul - 1500x1100x2050 mm er udviklet til sikker og effektiv håndtering af eltavler, paneler og store flade emner. Stativet er robust konstrueret og designet specifikt til eltavlemontage, men det er også velegnet til en lang række andre miljøer, hvor tunge eller skrøbelige...

Størrelser	1500x1100x2050mm
ca. vægt	50kg
Maksimal Belastning	100kg. pr. plade
Hyldeplade	4x 18 mm birkekrydsfinér film/film
Hjul	4 stk. drejelige med brems

[Læs mere](#)

**SKU:** 3086810002

**Price:** fra 9.445,00 kr.



## A-STATIV MED AFTAGELIGE HYLDER - 2000X800X2050MM

A-stativ med aftagelige hylder – 2000x800x2050 mm. Robust A-stativ i stål med aftagelige hylder til fleksibel opbevaring og håndtering. Bruges bl.a. i eltavleproduktion. Vægt 70 kg, kapacitet 200 kg og TENTE-hjul for sikker mobilitet.

Størrelser	2000x800x2050mm
ca. vægt	100kg
Maksimal Belastning	300kg
Hjul	Ø100 drejelige med brems
Hyldeplade	3mm lakeret stålplade

[Læs mere](#)

**SKU:** S110535



## A-STATIV MED UDHÆNG - 1500X1100X2050 MM

Dette A-stativ med udhæng er designet til sikker og fleksibel håndtering af eltavleplader, paneler, døre, metallåg og store kabelruller. Med målene 1500x1100x2050 mm og en kraftig stålramme giver stativet en stabil og effektiv platform til daglig brug i produktion, montage og værksteder....

Størrelser	1500x1100x2050mm
ca. vægt	55kg
Maksimal Belastning	100kg. pr. plade
Kabelholder udhæng	2x400mm
Hyldeplade	4x 18 mm birkekrydsfinér film/film
Hjul	4 stk. drejelige med brems

[Læs mere](#)

**SKU:** N/A

# AFFALDSSTATIVER



## HØJDEJUSTERBART AFFALDSSTATIV - MODEL 1

Størrelser	440x420x630-900mm
ca. vægt	9kg
Maksimal Belastning stillesko	30kg 4 stk.

[Læs mere](#)

**SKU:** 1804099003-1

**Price:** fra 925,00 kr.



## HØJDEJUSTERBART AFFALDSSTATIV - MODEL 2

Praktisk og robust højdejusterbart affaldsstativ med hjul – perfekt til effektiv affaldssortering i industri, lager og institutioner.

Størrelser	440x420x630-900mm
ca. vægt	10kg
Maksimal Belastning	30kg
Hjul	Ø75

[Læs mere](#)

**SKU:** 1804099003-2

**Price:** fra 1.045,00 kr.



## HØJDEJUSTERBART AFFALDSSTATIV MED LÅG - MODEL 3

Størrelser	440x420x630-900mm
ca. vægt	10,5kg
Maksimal Belastning	30kg
stillesko	4 stk.
Låg	✓

[Læs mere](#)

**SKU:** 1804099003-3

**Price:** fra 1.125,00 kr.



## HØJDEJUSTERBART AFFALDSSTATIV MED LÅG - MODEL 4

Praktisk affaldsstativ med låg – 440x420x630-900 mm, vægt ca. 11 kg og udstyret med hjul Ø75 for fleksibel placering. Ideel til hygiejnisk affaldshåndtering i produktion, institution og lager.

Størrelser	440x420x630-900mm
ca. vægt	11kg
Maksimal Belastning	30kg
Hjul	Ø75
Låg	✓

[Læs mere](#)

**SKU:** 1804099003-4

**Price:** fra 1.245,00 kr.



## RUSTFRI AFFALDSSTATIV

Minimum bestilling på 25 stk.

Størrelser	440x420x630-900mm
ca. vægt	10kg
Hjul	4stk. Ø75 u/bremse

[Læs mere](#)

**SKU:** 1804099075

**Price:** fra 1.950,00 kr.

# ANDRE STATIVER



## VÆRKTØJSTAVLE PÅ HJUL

Størrelser  
Bundplade  
Hjul

930x600x1700mm  
10mm kompaktlaminat  
4 stk. TENTE Ø125 2  
m/brems. 2 u/brems

[Læs mere](#)

**SKU:** 1804003009

**Price:** fra 8.445,00 kr.



## 2-SIDET SKÆRMVÆG PÅ HJUL - 1800X2000MM

Størrelser  
ca. vægt  
Maksimal Belastning  
Hjul

1800x2000mm  
25kg  
200kg  
Ø75 - 2 m/brems, 2  
u/brems

Lyddæmpende plader

4 stk. aftagelig med velcro

[Læs mere](#)

**SKU:** 1804003007

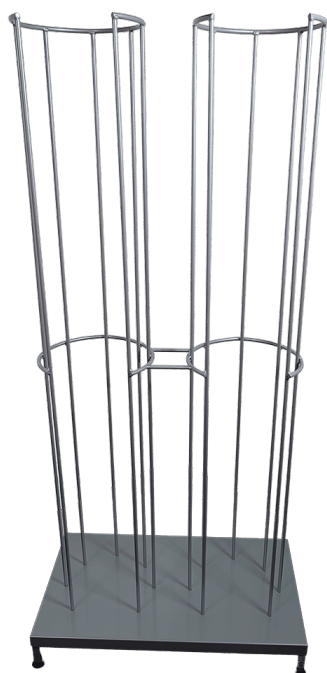

## STATIV TIL SIKKERHEDSHJELME - 2 SEKTIONER - 780X470X1600MM

Robust stativ til sikkerhedshjelme – praktisk og overskueligt opbevaringsløsning. Fås i valgfri RAL-farve og kan fremstilles i specialmål.

Størrelser	780x470x100mm
ca. vægt	40kg
Maksimal Belastning	150kg

[Læs mere](#)

**SKU:** 1803000002

**Price:** fra 4.865,00 kr.



## STATIV TIL SIKKERHEDSHJELME - MED VÆGPHÆNG - 250X230X1200 MM

Størrelser	250x230x1200mm
ca. vægt	10kg
Maksimal Belastning	100kg
Bundplade	Stålblade

[Læs mere](#)

**SKU:** 1802000001

**Price:** fra 2.875,00 kr.



## GITTERSTATIV - 1500×700×2000 MM

Solidt gitterstativ – 1500×700×2000 mm, vægt 45 kg og maksimal belastning 200 kg. Udstyret med hjul Ø75 og punktsvejset net 50×50×5 mm – ideelt til præsentation og visuel opbevaring.

Størrelser	1500x700x2000mm
ca. vægt	45kg
Maksimal Belastning	200kg
Hjul	Ø75

[Læs mere](#)

**SKU:** N/A

---

## ROLLSTAND FLEX

[Læs mere](#)

**SKU:** S110200-1

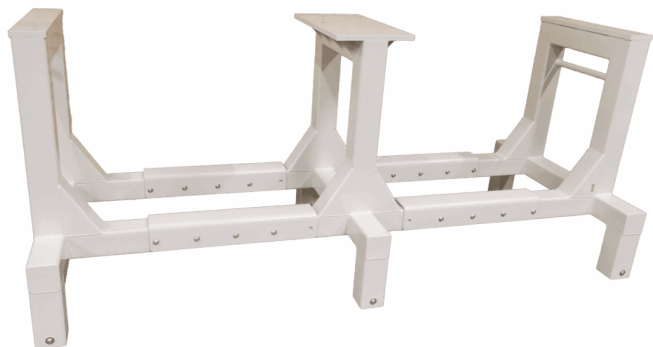

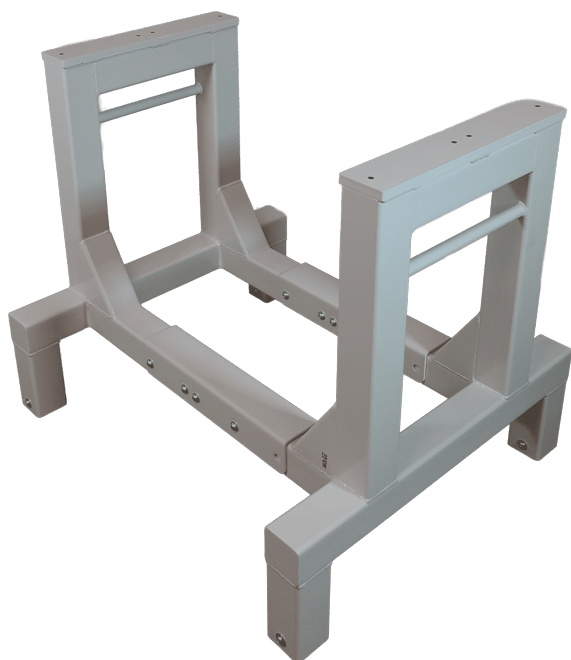

## ROLLSTAND FLEX SINGLE

Rollstand Flex Single er en fleksibel rullestander til håndtering af plastiktromler og lignende i montageområder. Dens justerbare design sikrer optimal tilpasning til forskellige opgaver.

[Læs mere](#)

**SKU:** 3086800140



## STANDER FOR OPRULLER

Størrelser	800x800x1150 mm
ca. vægt	52 kg
Maksimal Belastning	300kg
Hjul	Ø250 PVR

[Læs mere](#)

**SKU:** 1804010001

# BØJLESTATIVER



## BØJLESTATIV PÅ STILLESKO - MODEL 1

Dette bøjlestativ på stilsko (Model 1) er en stabil og enkel løsning til ophængning af tøj, tekstiler eller andet i butik, lager, showroom og produktionsmiljøer. Stativet fungerer som både konfektionsstativ og tøjstativ, og er konstrueret med en robust bøjlestang Ø30, der kan håndtere...

Størrelser	1500x500x1600mm, 2000x500x1600mm
ca. vægt	9kg
Maksimal Belastning	100kg. pr. bøjlestang
Bøjlestang	Ø30

[Læs mere](#)

**SKU:** 1804003001-1



## BØJLESTATIV PÅ HJUL - MODEL 2

Dette bøjlestativ på hjul (Model 2) er en mobil og robust løsning til ophængning af tøj i butik, lager, showroom og pakkeområder. Stativet fungerer både som konfektionsstativ og tøjstativ, og er ideelt når tøjet ofte skal flyttes mellem zoner, kollektioner eller arbejdsstationer....

Størrelser	1500x500x1600mm, 2000x500x1600mm
ca. vægt	9kg
Maksimal Belastning	100kg. pr. bøjlestang
Bøjlestang	Ø30
Hjul	Ø100

[Læs mere](#)

**SKU:** 1804003001



## BØJLESTATIV PÅ STILLESKO MED 2 BØJLESTÆNGER - MODEL 3

Dette bøjlestativ med 2 bøjlestænger (Model 3) er et stabilt og pladsoptimeret konfektionsstativ til professionel ophængning af tøj i butik, lager og showroom. Med to bøjlestænger (Ø30x2) får du markant større ophængskapacitet og bedre mulighed for sortering af kollektioner,...

Størrelser	1500x500x1600mm, 2000x500x1600mm
ca. vægt	12,3kg
Maksimal Belastning	100kg. pr. bøjlestang
Bøjlestang	Ø30x2

[Læs mere](#)

**SKU:** 18040030014-1



## BØJLESTATIV PÅ HJUL MED 2 BØJLESTÆNGER - MODEL 4

Dette bøjlestativ på hjul med 2 bøjlestænger (Model 4) er en mobil og kapacitetsstærk løsning til professionel ophængning, sortering og intern transport af tøj. Stativet fungerer både som konfektionsstativ og tøjstativ, og med to Ø30 bøjlestænger får du dobbelt ophængsplads uden...

Størrelser	1500x500x1600mm, 2000x500x1600mm
ca. vægt	10,5kg
Maksimal Belastning	100kg. pr. bøjlestang
Bøjlestang	2x Ø30x2
Hjul	Ø100

[Læs mere](#)

**SKU:** 18040030014



## BØJLESTATIV MED AFTAGELIGE STÆNGER - 2000X500X1900MM

Bøjlestativ med aftagelige stænger - 2000x500x1900 mm. Robust pulverlakeret stålramme med 3 aftagelige bøjlestænger Ø30x2, hjul Ø75, vægt 15 kg og maks. belastning 100 kg pr. bøjlestang. Mobil, fleksibel løsning til opbevaring og præsentation.

Størrelser	2000x1900x500mm
ca. vægt	15kg
Maksimal Belastning	100kg. pr. bøjlestang
Bøjlestang	3 stk. Ø30x2
Hjul	Ø75

[Læs mere](#)

**SKU:** 1804003003



## BØJLESTATIV MED 3 BØJLESTÆNGER - 2000X1900X500MM

Bøjlestativ med 3 bøjlestænger - 2000x1900x500 mm. Robust konstruktion i pulverlakeret stål, vægt 25 kg, hjul Ø75 og belastning 100 kg pr. bøjlestang. Ideelt til maksimal ophængningskapacitet i garderobes, lager eller eventområde.

Størrelser	2000x1900x500mm
ca. vægt	25kg
Maksimal Belastning	100kg. pr. bøjlestang
Bøjlestang	3 stk. Ø30x2
Hjul	Ø75

[Læs mere](#)

**SKU:** 1804003002



## BØJLESTATIV TIL TROMLER - 1000X750X1065MM

Bøjlestativ til tromler – 1000x750x1065 mm. Robust konstruktion i pulverlakeret stål med TENTE-hjul Ø100. Vægt 25 kg og maksimal belastning 100 kg. Ideel til håndtering, opbevaring og af-/pårulning af plastiktromler, ruller og kabelspoler.

Størrelser	1000x750x1065mm
ca. vægt	25kg
Maksimal Belastning	100kg
Bøjlestang	Ø30
Hjul	Ø100

[Læs mere](#)

**SKU:** N/A

# GRENREOLER



## GRENREOL PÅ HJUL - 1300X950X1700 MM

Robust grenreol på hjul - dobbeltsidet og mobil løsning til opbevaring af rør, profiler og lister med god adgang og struktur.

Størrelser	1300x950x1700mm
ca. vægt	40kg
Maksimal Belastning	300kg
Gafler	Ø19x470mm
Hjul	4 stk. Tente PVR hjul Ø125 drejelige
Afstand mellem grene	100mm C/C
Gren mål	Ø19x470mm

[Læs mere](#)

**SKU:** 1702000002

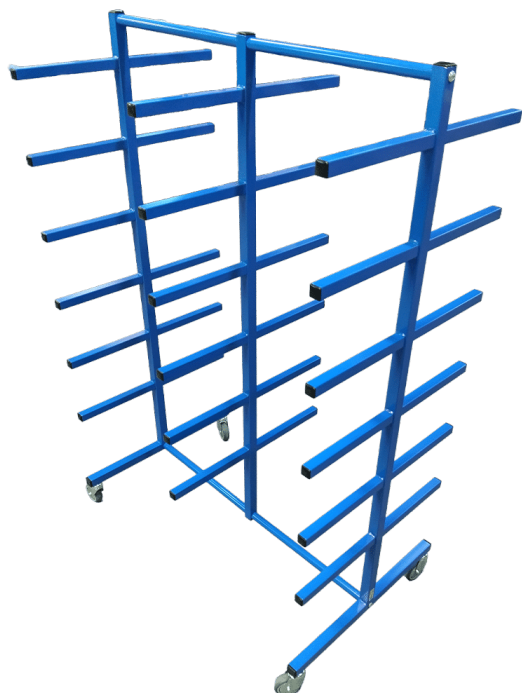

## GRENREOL PÅ HJUL - 1000X600X1500MM

Grenreol på hjul - 1000x600x1500mm. Mobil og robust løsning til opbevaring af rør og profiler. 4 Tente-hjul Ø75, vægt 20 kg, belastning 100 kg.

Størrelser	1000x600x1500mm
ca. vægt	20kg
Maksimal Belastning	100kg
Afstand mellem grene	200mm
Hjul	4stk. Ø75 u/brems

[Læs mere](#)

**SKU:** 1402003002

# LAGERREOLER



## LAGERREOL TIL STORE EMNER - EFFEKTIV OG PLADSBESPARENDE LØSNING

Praktisk lagerreol til store emner – en effektiv og pladsbesparende løsning til sikker opbevaring og transport i produktion, lager og værksted.

Størrelser	1600x900x1800mm
ca. vægt	80kg
Maksimal Belastning	200kg
Hyldeplade	16mm melamin
Hjul	Ø160

[Læs mere](#)

SKU: N/A



## LAGERREOL PÅ HJUL - 1250X800X1700 MM

Robust lagerreol på hjul – 1250x800x1700 mm med 4 hylder og maksimal belastning på 250 kg. De 4 Tente-hjul giver nem og stabil manøvrering. Ideel til lager, produktion og intern transport, hvor fleksibilitet og orden er afgørende.

Størrelser	1250x800x1700mm
ca. vægt	100kg
Maksimal Belastning	250kg
Bordplade	15 mm birkekrydsfinér film/film

[Læs mere](#)

SKU: N/A



## PAKKESTATIVER



## PAKKESTATION - 500X500MM

Kompakt pakkestation - 500x500 mm med stærk stålkonstruktion, vægt på 18 kg og belastning op til 50 kg. Højde- og roteringsjusterbar arbejdsflade med fjederløsning og TENTE-hjul Ø75 - perfekt til montage, pakning og logistik.

Størrelser	500x500mm
ca. vægt	18kg
Maksimal Belastning	50kg
Højdejusterbar	✓
Roterings Justerbar	✓
Hjul	Ø75

[Læs mere](#)

**SKU:** 308680035



## PAKKESTATIV PÅ HJUL - 600X500MM

Pakkestativ med poseholder. Højde- og roteringsjusterbart stativ med tapeholder, maksimal belastning på 100kg med en vægt på 22,5kg, sakseholder og TENTE-hjul Ø75. Ideelt til fleksibel pakning og montage.

Størrelser	600x500mm
ca. vægt	22,5kg
Maksimal Belastning	100kg
Højdejusterbar	✓
Hjul	Ø75

[Læs mere](#)

**SKU:** N/A



## RULLEBORDE



## RULLEBORD MED SKUBBEBØJLE - 080R11 - MODEL 2

Robust langt rullebord med skubbebøjle - 1500x800x900 mm. Perfekt til intern transport og opbevaring. Udstyret med slidstærke Tente-hjul.

Størrelser	1200x600x875mm, 500x400x850mm, 900x550x875mm
ca. vægt	25kg
Maksimal Belastning	200kg
Højde til 1. hylde	185mm
Højde til 2. hylde	845mm
Hyldeplade	16mm melamin
Hjul	Ø100, Ø75

[Læs mere](#)

**SKU:** 080r11-2



## RULLEBORD MED 2 HYLDER - 080R11 - MODEL 1

Robust standard rullebord 900x550x900 mm med 2 hylde. Ideelt til lager, produktion og logistik - mobil løsning til effektiv transport og opbevaring.

Størrelser	500x400x900 mm, 1200x600x900 mm, 900x550x900 mm
ca. vægt	20kg
Maksimal Belastning	200kg
Højde til 1. hylde	210mm
Højde til 2. hylde	900mm
Hyldeplade	16mm melamin
Hjul	Ø100, Ø75

[Læs mere](#)

**SKU:** 080R11



## RULLEBORD MED 3 HYLDER - 1000X500X1000MM - 088R20

Funktionelt rullebord med 3 hylder og integreret skubbebøjle. Udstyret med slidstærke Tente-hjul for sikker og nem transport.

Størrelser	1000x500x1000mm
ca. vægt	27kg
Maksimal Belastning	200kg
Højde til 1. hylde	210mm
Højde til 2. hylde	545mm
Højde til 3. hylde	900mm
Hyldeplade	16mm melamin
Hjul	Ø100

[Læs mere](#)

**SKU:** 088R20

**Price:** fra 2.985,00 kr.



## HØJDEJUSTERBART RULLEBORD - 600X500MM

Fleksibelt højdejusterbart rullebord med manuel højdejustering og Tente-hjul. Ideelt til intern transport, montage og lager med varierende behov.

Størrelser	600x500mm
ca. vægt	15kg
Maksimal Belastning	100kg
Bordplade	15 mm birkekrydsfinér film/film
Højdejusterbar	✓
Hjul	Ø75 - 2 m/brems, 2 u/brems

[Læs mere](#)

**SKU:** 2092900090

**Price:** fra 3.895,00 kr.



## RULLEBORD MED SLINGREKANT - 089R21S

Rullebord med slingrekant og 2 hylde – ideelt til intern transport og opbevaring i produktions- og lagermiljøer.

Størrelser	1000x600x1010mm, 700x500x1010mm
ca. vægt	20kg
Maksimal Belastning	200kg
Højde til 1. hylde	210mm
Højde til 2. hylde	710mm
Hyldeplade	16mm melamin
Hjul	Ø100

[Læs mere](#)

**SKU:** 089R21S



## RULLEBORD MED SLINGREKANT - 084R15

Praktisk rullebord med slingrekant – 900x550x900 mm. Tre stabile hylde og sikre Tente-hjul gør det ideelt til transport og opbevaring.

Størrelser	1200x600x885mm, 500x400x850mm, 900x550x900mm
ca. vægt	38kg
Maksimal Belastning	200kg
Højde til 1. hylde	210mm
Højde til 2. hylde	545mm
Højde til 3. hylde	900mm
Hjul	Ø100
Hyldeplade	16mm melamin

[Læs mere](#)

**SKU:** 084R15-M



## RULLEBORD MED HØJ SLINGREKANT - FILTBELAGT

Størrelser	1250x650x875 mm
Maksimal Belastning	100 kg. pr. hylde
Hyldeplade	15mm birkekrydsfinér film/film – Filtbelagt
Hjul	4 stk. Ø150 – Drejelige PNP (Softjul) 2. m/brems 2. u/brems

[Læs mere](#)

**SKU:** 2080110103

**Price:** fra 4.995,00 kr.



## BURE

# GITTERBURE



## GITTERBUR MED FOLDBAR SIDE - 900X1200MM

Praktisk gitterbur med foldbar side – 900x1200 mm, fremstillet i robust stål og ideel som transportbur, affaldsbur eller sorteringsbur. Perfekt til effektiv og sikker håndtering i produktion, lager og genbrug.

Størrelser	900x1200mm
ca. vægt	160kg
Maksimal Belastning	480kg
Nedklappelig	Hylde
Hjul	Ø125

[Læs mere](#)

**SKU:** 2095310010

**Price:** fra 14.845,00 kr.



## LILLE GITTERBUR - 900X1200MM

Kompakt lille gitterbur - 900x1200 mm med robust stålramme, egenvægt 112 kg og maksimal belastning 480 kg. Ideel som gitterbur, transportbur eller affalds bur i lager og logistik.

Størrelser	900x1200mm
ca. vægt	112kg
Maksimal Belastning	480kg

[Læs mere](#)

**SKU:** N/A

# RULLECONTAINERE



## RULLECONTAINER MED NEDKLAPPELIG FRONT - FLEKSIBEL LAGERLØSNING

Robust rullecontainer med nedklappelig front - mobil og effektiv lagerløsning, der sikrer nem adgang, hurtig betjening og sikker transport.

Størrelser	1200x600x1400mm
ca. vægt	55kg
Maksimal Belastning	200kg
Hjul	Ø100
Bundplade	16mm melamin
Nedklappelig	Front

[Læs mere](#)

**SKU:** 1903003001

**Price:** fra 6.175,00 kr.



## RULLECONTAINER MED 2 RUM - FLEKSIBEL OG OVERSKUELIG OPBEVARING

Overskuelig rullecontainer med 2 rum uden låge - ideel til lager, logistik eller produktion. Fås i valgfri RAL-farve og specialmål.

Størrelser	1200x800x1750mm
ca. vægt	75kg
Maksimal Belastning	300kg
Hjul	Ø160

[Læs mere](#)

**SKU:** N/A



## RULLECONTAINER MED ÅBEN SIDE - FLEKSIBEL OG LET TILGÆNGELIG

Robust rullecontainer med åben side og nedklappelig gitterfront—en fleksibel og let tilgængelig transportløsning i lagermiljøer.

Størrelser	1200x600x1850mm
ca. vægt	65kg
Bundplade	16mm melamin
Hjul	Ø160

[Læs mere](#)

**SKU:** 2095060006



## HØJ RULLECONTAINER - ROBUST OG HØJ OPBEVARINGSLØSNING

Kraftig høj rullecontainer med nedklappelig låge og stor højde. Ideel til høj volumen og robust opbevaring. Fås i valgfri RAL-farve og specialmål.

Størrelser	1200x600x1850mm
ca. vægt	65kg
Maksimal Belastning	200kg
Bundplade	15 mm birkekrydsfinér film/film
Hjul	Ø160

[Læs mere](#)

**SKU:** N/A



## LILLE RULLECONTAINER - MOBIL OG KOMPAKT OPBEVARINGSLØSNING

Kompakt lille rullecontainer med hjul – ideel til små varer og effektiv opbevaring i lager og produktion. Leveres i valgfri RAL-farve og specialmål.

Størrelser	320x320x680mm
ca. vægt	15kg
Maksimal Belastning	100kg
Hjul	Ø50

[Læs mere](#)

SKU: N/A



## STOR RULLECONTAINER - STOR KAPACITET OG KRAFTIG KONSTRUKTION

Kraftig stor rullecontainer – designet med stor kapacitet til lager eller logistik med krav om volumen og holdbarhed. Fås i valgfri RAL-farve og specialmål.

Størrelser	1200x600x1850mm
ca. vægt	100kg
Maksimal Belastning	300kg
Hjul	Ø125

[Læs mere](#)

SKU: N/A



## RULLECONTAINER MED ÅBEN FRONT - FLEKSIBEL TRANSPORT

Robust rullecontainer med åben front - ideel løsning til nem tilgang, transport og effektiv lagerstyring.

Størrelser  
ca. vægt  
Bundplade

700x1200x1600mm  
85kg  
15 mm birkekrydsfinér  
film/film  
Ø100

Hjul  
[Læs mere](#)  
SKU: N/A

# TRANSPORTBURE



## GASBUR - 1310X1220X1950 MM

Stabilt gasbur – 1310x1220x1950 mm konstrueret til sikker transport af gasflasker. Kan rumme op til 32 stk. 10 kg gasflasker, ideel til industribrug, lager og transport.

Størrelser	1310x1220x1950mm
ca. vægt	210kg
Maksimal Belastning	1000kg
Aluminium bomme	2

[Læs mere](#)

SKU: N/A



## TRANSPORTBUR 1300X1220X840MM

Dette transportbur 1300x1220x840 mm er udviklet til sikker, struktureret og effektiv håndtering af gasflasker og andre tunge materialer i industri, lager og logistik. Buret er dimensioneret til 11 kg gasflasker og kan rumme op til 16 flasker ad gangen. Konstruktionen er fremstillet i...

Størrelser	1300x1220x840mm
ca. vægt	75kg
Maksimal Belastning	1000kg
Opstaldning	Beregnet til at kunne stables, og være stabil under transport

[Læs mere](#)

SKU: N/A

# TILBEHØR

# LINAK TILBEHØR



## BETJENING TIL LINAK OP/NED DPF1K00

Trykknapsbetjening med up/down funktion. (Husk holdepladen til at montere den med)

Weight 0,1 kg  
Dimensions 5 × 4 × 2 mm

[Læs mere](#)

**SKU:** DPF1K00-010006

**Price:** fra 120,00 kr.



## BETJENING TIL LINAK OP/NED VANDTÆT TP1

Trykknapsbetjening med op/ned funktion. Vandtæt til IP 66. Med 2,5m ledning og netværksstik. Passer til kontrolbokse af typen CBD3/4/5/6

Weight 0,1 kg  
Dimensions 4 × 9 × 6 mm

[Læs mere](#)

**SKU:** TP010002DK-00

**Price:** fra 1.053,00 kr.

## LINAK AKTUATOR DL12 SØJLE

Indbygningsmål 545mm. Slaglængde 660mm. Sort.  
Den kan anvendes, men det er også muligt at  
anvende op til 4 løftesøjler paralelt.

Dimensions 6 × 10 × 54,5 mm

[Læs mere](#)

**SKU:** DL12000B0E660518

**Price:** fra 1.848,00 kr.



## DL20184 LINAK AKTUATOR DL2XXCA00500655

Programmerbar upside down aktuator. 500mm  
slaglængde. Indbygningsmål på 650mm.

Weight 10 kg  
Dimensions 30 × 30 × 80 mm

[Læs mere](#)

**SKU:** DL20184

**Price:** fra 3.402,00 kr.

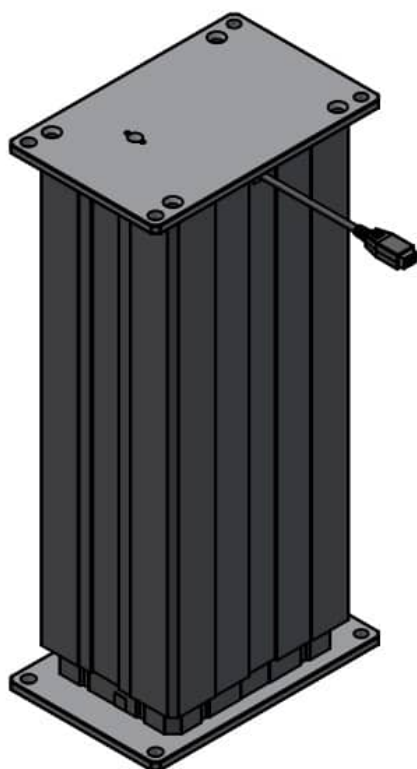

## DL20370-00 LINAK AKTUATOR DL27XCA00350505

DL2 søjle til omvendt montering. Programmerbar upside down aktuator. 350mm slaglængde. Indbygningsmål på 505mm. 2.500N

Weight 10 kg  
Dimensions 16 × 25 × 51 mm

[Læs mere](#)

**SKU:** DL20370-00

**Price:** fra 3.350,00 kr.



## LA31 250MM 12V LINAK AKTUATOR

2.500N. Slaglængde 250mm. Den er konvertibel med kontrolboks CBD4, CBD5 og CBD6

Weight 3 kg  
Dimensions 13 × 50 × 15 mm

[Læs mere](#)

**SKU:** J21182

**Price:** fra 2.259,95 kr.



## LA31 400MM 12V LINAK AKTUATOR VIP

3.500N. Slaglængde 400mm. Den er konvertibel med kontrolboks CBD4, CBD5 og CBD6

Weight 3 kg  
Dimensions 13 × 50 × 15 mm

[Læs mere](#)

**SKU:** 311782-00

**Price:** fra 910,00 kr.



## LA31 450MM 12V LINAK AKTUATOR BEN

1.500N. Slaglængde 450mm. Den er konvertibel med kontrolboks CBD4, CBD5 og CBD6

Weight 3 kg  
Dimensions 13 × 50 × 15 mm

[Læs mere](#)

**SKU:** 313290-01

**Price:** fra 910,00 kr.



## LA31 300MM 12V LINAK AKTUATOR

2.500N. Slaglængde 300mm. Den er konvertibel med kontrolboks CBD4, CBD5 og CBD6

Weight 3 kg  
Dimensions 13 × 50 × 15 mm

[Læs mere](#)

**SKU:** 31720H-1130050S.

**Price:** fra 916,00 kr.

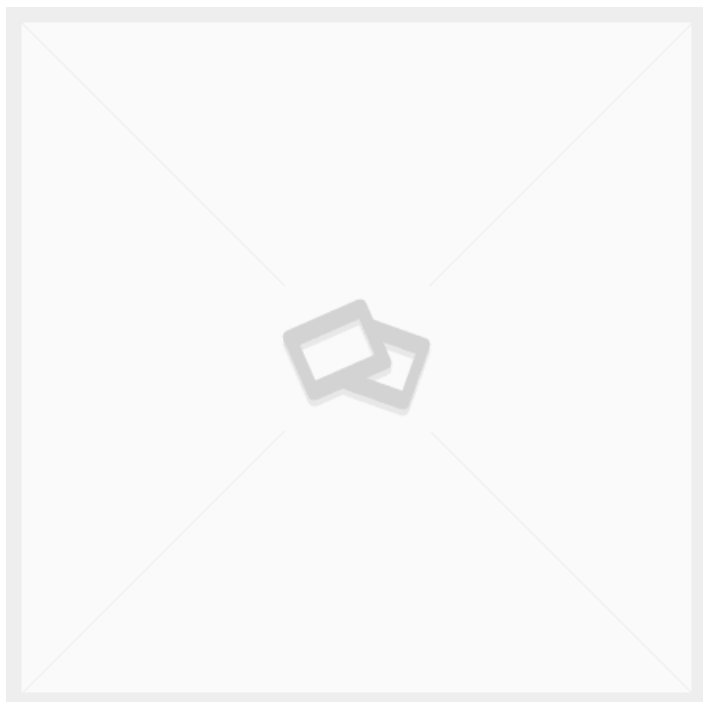

## BATTERIKABEL 200 MM 2 POLET STIK LINAK

Weight 0,7 kg  
Dimensions 20 × 20 × 2 mm

[Læs mere](#)

**SKU:** CAB0705894-200.

**Price:** fra 32,00 kr.



## BLUETOOTH DONGLE LINAK

Til montering på kontrolboks, hvis der ønskes bluetooth fjernbetjening. Passer til trådløs fjernbetjening af typen BP 10 TV.

[Læs mere](#)

**SKU:** BLE2LIN002

**Price:** fra 112,00 kr.



## KONTROLBOKS LINAK CBD6S 2 KANALER 200W

Elektronisk kontrolboks. Styrboksen er programmerbar.

Weight 2 kg  
Dimensions 8 × 35 × 10 mm

[Læs mere](#)

**SKU:** CBD6SP00020A-009

**Price:** fra 650,00 kr.

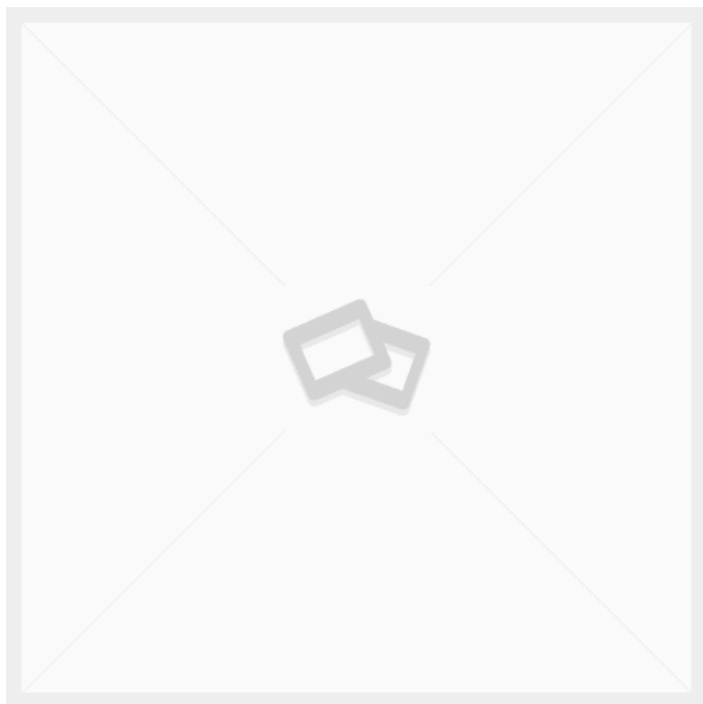

## BETJENING TIL LINAK OP/NED 2 REF. U/MEMORY

Weight 0,2 kg

[Læs mere](#)

**SKU:** DPF2K00-010006

**Price:** fra 170,00 kr.



## NETVÆRKS KABEL 0,3M 8 POLET RJ45 LINAK

Netværkskabel 30 cm. F.eks. til sammenkobling af kontrolbokse. Commoditycode 85444290

Weight 0,2 kg  
Dimensions 20 × 20 × 2 mm

[Læs mere](#)

**SKU:** CAB0705835

**Price:** fra 26,00 kr.

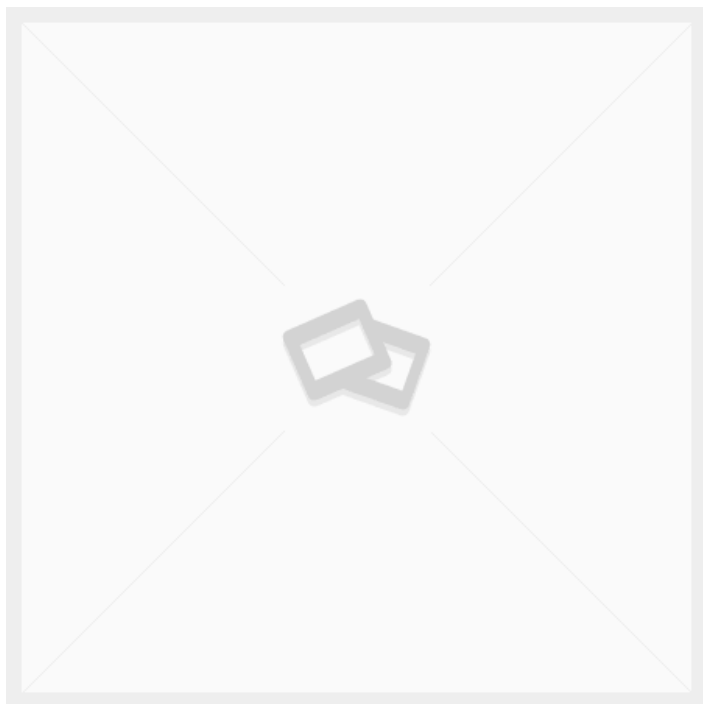

## BETJENING TIL LINAK 1 REF. M/MEMORY

Betjeningspanel med trykknapper til op/ned. Der er mulighed for at gemme positioner

[Læs mere](#)

**SKU:** DPF1M00-010006

**Price:** fra 4,00 kr.



## MOTORKABEL 0,2M LINAK

Forbindelseskabel mellem motor og kontrolboks.  
Maks 1000v. Commoditycode 85444290

Weight 0,3 kg  
Dimensions 20 × 20 × 2 mm

[Læs mere](#)

**SKU:** CAB0617102-0200

**Price:** fra 30,00 kr.

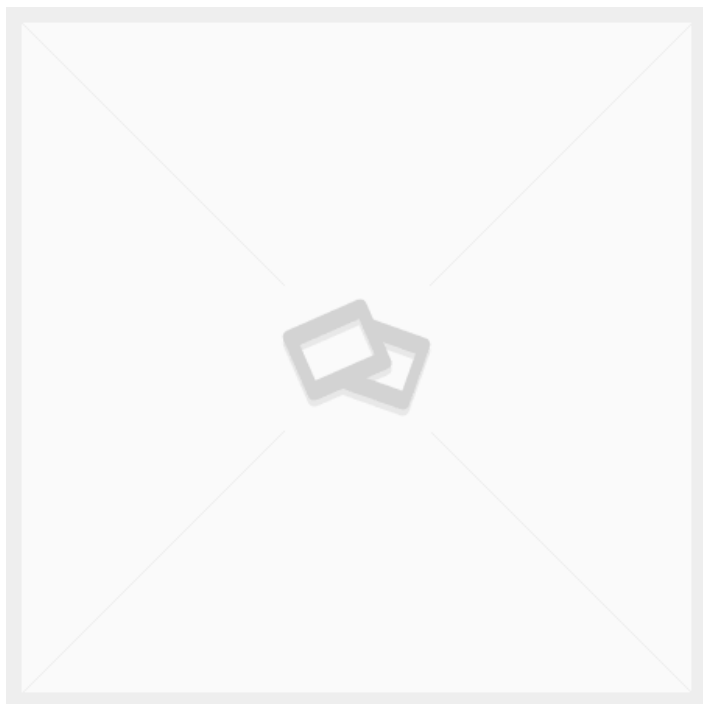

## BATTERIKABEL 200 STIK MED 2 POLET STIK LINAK

Weight 0,7 kg  
Dimensions 20 × 20 × 2 mm

[Læs mere](#)

**SKU:** CAB0705894

**Price:** fra 32,00 kr.



## MOTORKABEL 0,5M LINAK

Forbindelseskabel mellem motor og kontrolboks.  
Maks 1000v. Commoditycode 85444290

Weight 0,3 kg  
Dimensions 20 × 20 × 2 mm

[Læs mere](#)

**SKU:** CAB0617102-0500

**Price:** fra 32,00 kr.



## APPARAT C13 STIK M/ 2 M LEDNING 230V NETKABEL LINA K

Forbindelseskabel fra stikkontakt til kontrolboks (af typen CBD6) eller anden apparat.

Weight 0,7 kg  
Dimensions 20 × 20 × 2 mm

[Læs mere](#)

**SKU:** CAB0015869

**Price:** fra 40,00 kr.



## MOTORKABEL 1,55M LINA K

Forbindelseskabel mellem motor og kontrolboks.  
Maks 1000v. Commoditycode 85444290

Weight 0,3 kg  
Dimensions 20 × 20 × 2 mm

[Læs mere](#)

**SKU:** CAB0617102-1550

**Price:** fra 50,00 kr.



## LINAK LITHIUM BATTERI 2,15AH/52WH 24V DC

•Linak batteri

Weight 0,6 kg  
Dimensions 26 × 13 × 5 mm

[Læs mere](#)

**SKU:** BA001.

**Price:** fra 1.190,00 kr.



## LINAK LITHIUM BATTERI 2,85 AH 25,3-25,7V DC

Commodity code: 85076000 Battery (Li-ion) COO: DNK

Batteriet kan stakkes ovenpå hinanden og serieforbindes. Lys grå (Ral 7035). Tæthedsklasse IPX 6. Commodity code: 85076000 Battery (Li-ion) COO: DNK. Passer til CO71 styrebox.

Weight 1 kg  
Dimensions 26 × 13 × 5 mm

[Læs mere](#)

**SKU:** BA221W111111

**Price:** fra 1.550,00 kr.



## MOTORKABEL 1,0M LINAK

Forbindelseskabel mellem motor og kontrolboks.  
Maks 1000v. Commoditycode 85444290

Weight 0,3 kg  
Dimensions 20 × 20 × 2 mm

[Læs mere](#)

**SKU:** CAB0617102-1000

**Price:** fra 34,00 kr.

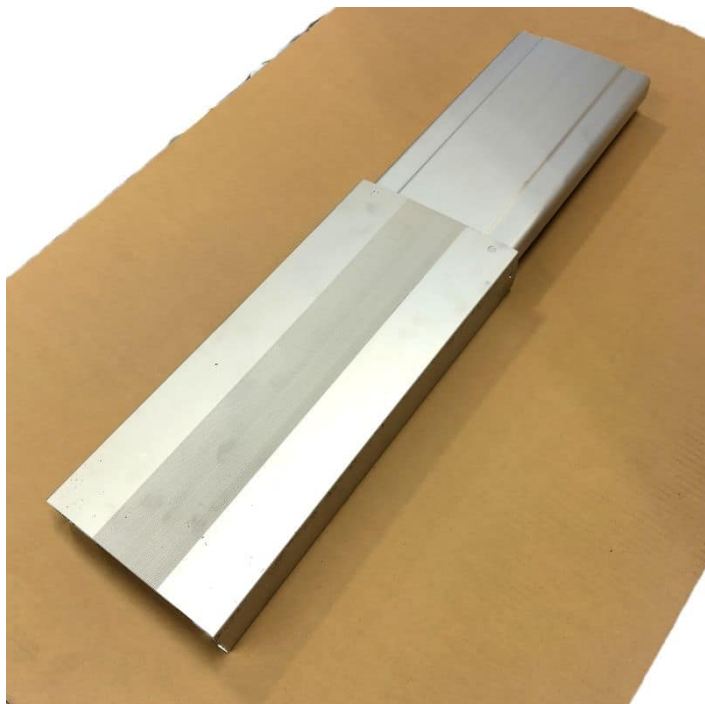

## ALU-SKINNE FØRING FOR HÆVE/SÆNK - VENSTRE

Weight 7 kg

[Læs mere](#)

**SKU:** 2001000077

**Price:** fra 2.300,00 kr.

# TENTE HJUL



## Ø150 - DREJELIG PNP (SOFTHJUL) - TENTE 2477

- Centermonteret hjul Ø11 u/brems
- Blød hjulbane 75 shore A
- Maks 75 kg v. 3/kmt
- Byggehøjde 185 mm

Dimensions 150 × 150 × 185 mm

[Læs mere](#)

**SKU:** 9099300015

**Price:** fra 300,00 kr.



## Ø150 - DREJELIG PNP M/BREMS (SOFTHJUL) - TENTE 2470

- Centermonteret hjul Ø11
- Blød hjulbane 75 shore A
- Maks 75 kg v. 3/kmt
- Byggehøjde 185 mm

Weight 1 kg

Dimensions 150 × 150 × 185 mm

[Læs mere](#)

**SKU:** 9099300018

**Price:** fra 340,00 kr.



## TENTE HJUL Ø160 M/BREMS 3477UFP160P63

Alpa hjul Ø160 monteret på monteringsplade.  
Drejeligt hjul med totalbrems og trådkappe.  
Blød hjulbane på 63 Shore A.  
Velegnet til vogne indenfor industri, catering og rengøring, hvor der ikke må ske afsmitning.  
Sølvgrå hjul (Ral 7001).  
Center hulafstand 80x105 mm.  
Hjulbane bredde...

Weight 2,6 kg  
Dimensions 13,7 × 10,5 × 20 mm

[Læs mere](#)

**SKU:** 00005505

**Price:** fra 374,00 kr.



## TENTE HJUL Ø50 M/BREMS 2475PI050P30-11 CENTERMONTERET

- Drejeligt apparat hjul med brems.
  - Centermontering med Ø11 hul.
  - Maks belastning ved 3 km/t 40kg. Maks belastning statisk 80kg. Byggehøjde 69mm
- test - skrevet Rackbeat efter ændring af teksten i woocommerce

Weight 0,2 kg  
Dimensions 70 × 50 × 70 mm

[Læs mere](#)

**SKU:** 00003896

**Price:** fra 44,86 kr.



## TENTE HJUL Ø160 U/BREMS 3470UFP160P63

Alpa hjul Ø160 monteret på monteringsplade - med trådkappe.

Drejeligt hjul uden brems.

Blød hjulbane på 63 Shore A.

Velegnet til vogne indenfor industri, catering og rengøring, hvor der ikke må ske afsmitning.

Sølvgrå hjul (Ral 7001).

Center hulafstand 80x105 mm.

Hjulbane bredde 46...

Weight	2,24 kg
Dimensions	13,7 × 10,5 × 20 mm

[Læs mere](#)

**SKU:** 00005604

**Price:** fra 310,00 kr.



## TENTE HJUL Ø200 U/BREMS 3470UFP200P63

- Alpa hjul Ø200 monteret på monteringsplade

- Drejeligt hjul uden brems.

- Blød hjulbane på 63 Shore A.

- Velegnet til vogne indenfor industri, catering og rengøring, hvor der ikke må ske afsmitning.

- Sølvgrå hjul (Ral 7001).

- Center hulafstand 80x105 mm.

- Hjulbane...

Weight	2,71 kg
Dimensions	137 × 105 × 240 mm

[Læs mere](#)

**SKU:** 990005972

**Price:** fra 350,00 kr.



## TENTE HJUL Ø200 FAST 3478UFP200P63

- Alpa hjul Ø200 monteret på monteringsplade.
- Fast hjul uden brems - grå
- Blød hjulbane på 63 Shore A.
- Velegnet til vogne indenfor industri, catering og rengøring, hvor der ikke må ske afsmitning.
- Center hulafstand 80x105 mm.
- Hjulbane bredde 46 mm.
- ...

Weight 2,32 kg  
Dimensions 137 × 115 × 240 mm

[Læs mere](#)

**SKU:** 990000854

**Price:** fra 294,00 kr.



## TENTE HJUL Ø100 UER 100X34-Ø12 - LØS

- Løs hjul fra Tente Ø100 - Elastech.
- Blød hjulbane 63 Shore A.
- Hjulbanebredde 34 mm. Navbredde 44,4 mm.
- Maks 160 kg v/4 km/t. Statisk 320 kg.
- Til Ø12 aksel bolt - mulighed for bøsning til Ø8.

[Læs mere](#)

**SKU:** 00030961

**Price:** fra 68,00 kr.

# TILBEHØR TIL OVERBYGNING

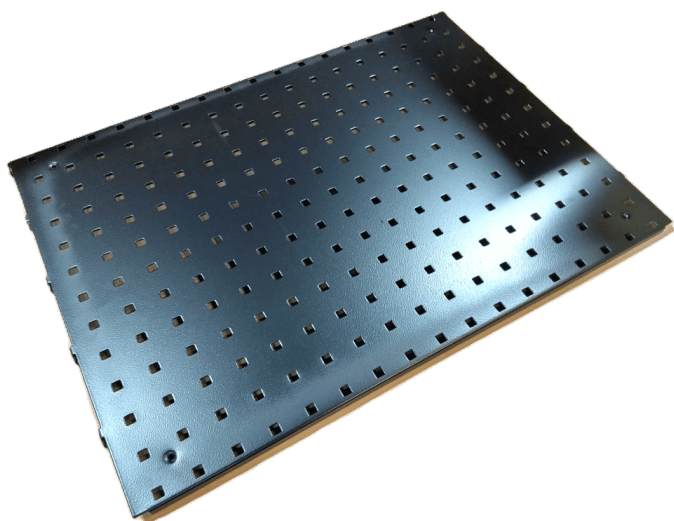

## VÆRKTØJSTAVLE 480X670 MM R7024

Weight 1,2 kg  
Dimensions 20 × 640 × 480 mm

[Læs mere](#)

**SKU:** 0202000002

**Price:** fra 295,00 kr.



## PLUKKASSE 250X148X130 (DXBXH) GRÅ

Stabelbar modulboks der også kan hænges på tværgående profil

Bredde 148 mm

Dybde 250 mm

Højde 130 mm

Findes i blå, grå og rød

Weight 0,2 kg  
Dimensions 250 × 148 × 130 mm

[Læs mere](#)

**SKU:** 0202000013

**Price:** fra 38,00 kr.

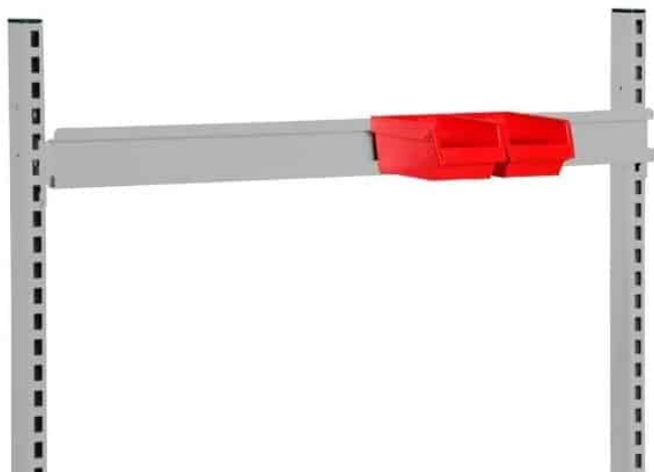

## OPHÆNGSSKINNE 900 MM R7004

Dimensions 20 × 900 × 80 mm

[Læs mere](#)

**SKU:** 0202000007

**Price:** fra 103,00 kr.

---

## STÅLHYLDE GRÅ R7004 900X210 MM MED ENDEPLADER

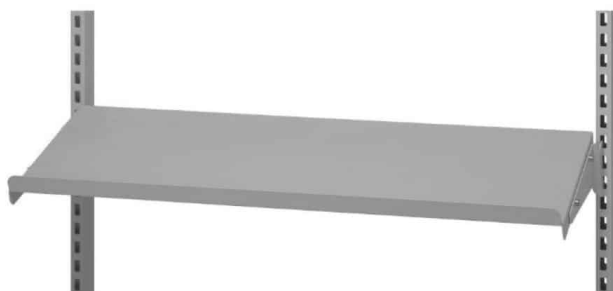

Passer til bagsøjlesystem med cc afstand 670 mm  
Pladebredde 645 x 210 mm. Maks kapacitet er 50  
kg.

Leveres med 2 stk beslag for montering på  
bagsøjler.

Hylden kan monteres skråt eller vandret og er  
vendbar ifht. om kant ønskes foran eller bagtil

Dimensions 210 × 90 × 20 mm

[Læs mere](#)

**SKU:** 0202000044

**Price:** fra 274,40 kr.

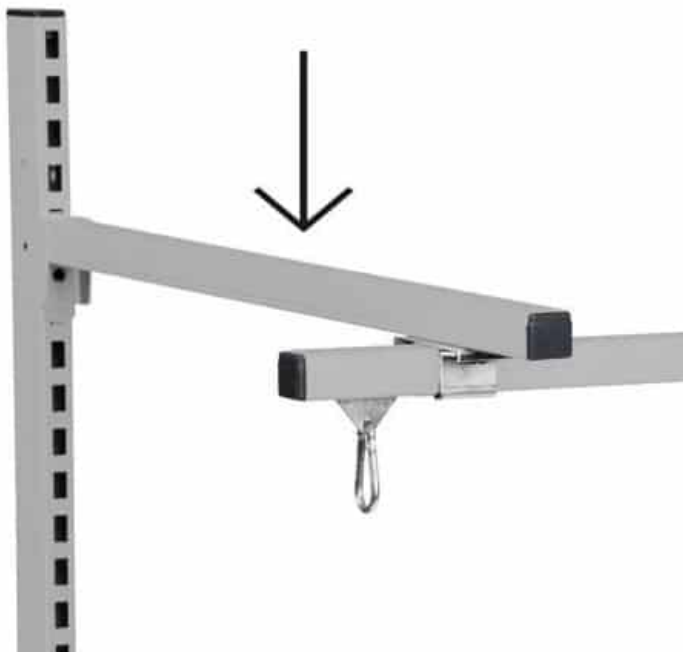

## OPHÆNGSARM 700 MM R7004

Dimensions 700 × 30 × 30 mm

[Læs mere](#)

**SKU:** 0202000009

**Price:** fra 106,00 kr.



## TASTATUR- OG SKÆRMHOLDER MED ARM - TIL BAGSØJLE

Fleksibel arm til montering på bagsøjle. Mulighed for montering af skærm og placering af tastatur.

Plade for mus medfølger.

Maks belastning 15 kg

Længde på arm 570 mm

Weight 5 kg

[Læs mere](#)

**SKU:** 0202000012

**Price:** fra 1.920,80 kr.

## KROGSÆT TIL VÆRKTØJSTAVLE 24 DELE

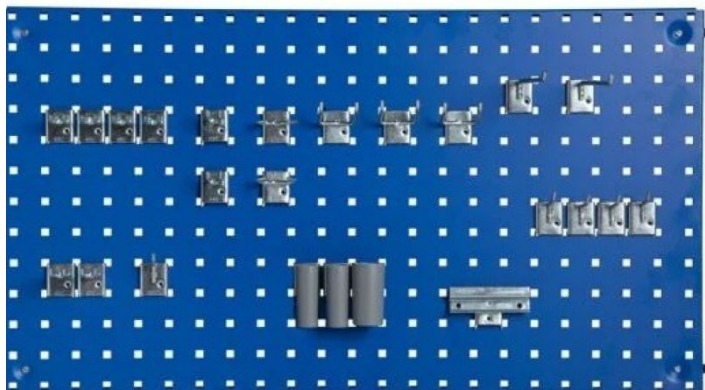

Passer til perforeret plade med 9x9 mm huller cc 38 mm.

Der er følgende i sættet

5 stk Enkel ophængskrog Ø5 x 38 mm

2 stk Enkel ophængskrog Ø6 x 200 mm

6 stk Dobbelt ophængskrog Ø5, 38 x 11 mm

2 stk Dobbelt ophængskrog Ø5, 64 x 11 mm

2 stk Bøjlekrog Ø5, 44 x 23 mm

3 stk...

[Læs mere](#)

**SKU:** 0202000010

**Price:** fra 470,40 kr.



## BALANCEBLOK TIL C-PROFIL 0,6-1,5 KG

Balanceblok med karabinhage.

Til montering i C-profil over arbejdsbord.

Den leveres med 2 meter line.

Weight 0,2 kg

Dimensions 6 x 2,2 x 2,2 mm

[Læs mere](#)

**SKU:** 0202000047

**Price:** fra 492,80 kr.



## HOLDER TIL MAPPER - 320X145X250 MM GRÅ R7004

Hylde til montering på bagsøjler. Flytbar på når den monteres på bagsøjler.

[Læs mere](#)

**SKU:** 0202000046

**Price:** fra 347,20 kr.



## HÆNGSELSLÅS - TUNGE 45X16X8 MM

- Låsehasp til montering på indvendig side af skabe
- 45 mm lang. 19 mm bred. 8 mm tyk

Weight

0,2 kg

Dimensions

8 × 45 × 19 mm

[Læs mere](#)

**SKU:** 2001000075

**Price:** fra 13,30 kr.

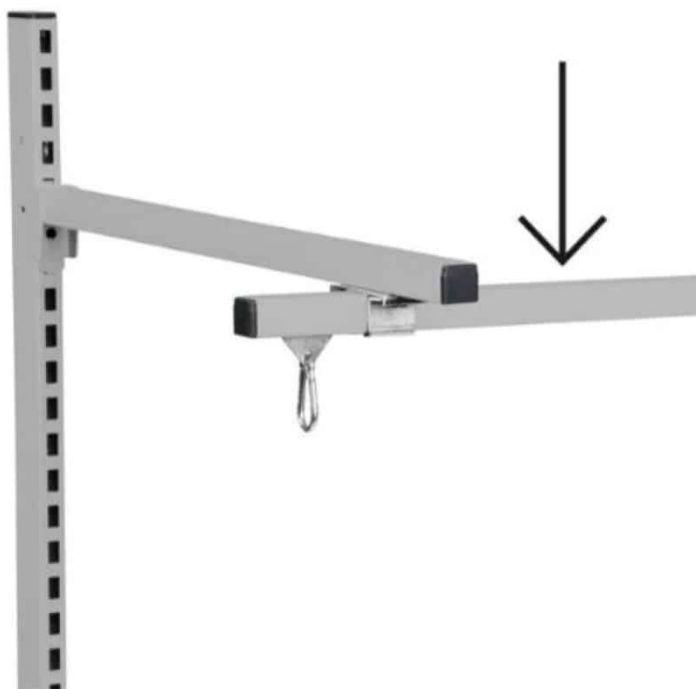

## C-PROFILSKINNE OPHÆNGSSKINNE 1990 MM R7004

Skinneprofil til montering over arbejdsbord. Til montering af løbekat, lys m.m.

Dimensions 1990 × 30 × 30 mm

[Læs mere](#)

**SKU:** 0202000045

**Price:** fra 257,60 kr.



## GUMMI PROP - Ø22X7 - SORT

- Prop af sort gummi til Ø22 huller
- Udvendig diameter Ø28
- Højde 7 mm

Weight 0,02 kg  
Dimensions 7 × 28 × 28 mm

[Læs mere](#)

**SKU:** 2001000078

**Price:** fra 6,66 kr.

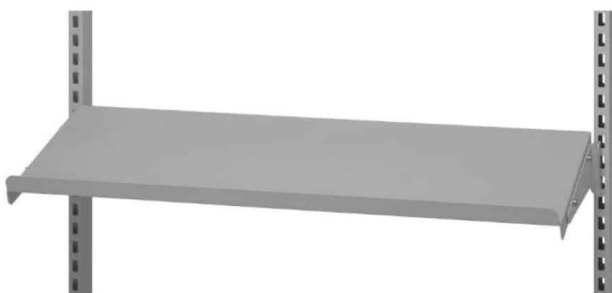

## STÅLHYLDE GRÅ R7004 670X210 MM MED ENDEPLADER

Passer til bagsøjlesystem med cc afstand 670 mm  
Pladebredde 645 x 210 mm. Maks kapacitet er 50 kg.

Leveres med 2 stk beslag for montering på bagsøjler.

Hylden kan monteres skråt eller vandret og er vendbar ifht. om kant ønskes foran eller bagtil

Dimensions 210 × 645 × 20 mm

[Læs mere](#)

**SKU:** 0202000043

**Price:** fra 224,00 kr.



## PLUKKASSE 300X115X100 (DXBXH) BLÅ

Stabelbar modulboks der også kan hænges på tværgående profil

Bredde 115 mm

Dybde 300 mm

Højde 100 mm

Findes i blå, grå og rød

Weight 0,2 kg

Dimensions 300 × 115 × 100 mm

[Læs mere](#)

**SKU:** 0202000019

**Price:** fra 50,40 kr.



## PLUKKASSE 300X230X150 (DXBXH) GRÅ

Stabelbar modulboks der også kan hænges på tværgående profil

Bredde 230 mm

Dybde 300 mm

Højde 150 mm

Findes i blå, grå og rød

Weight

0,2 kg

Dimensions

300 × 230 × 150 mm

[Læs mere](#)

**SKU:** 0202000014

**Price:** fra 78,00 kr.

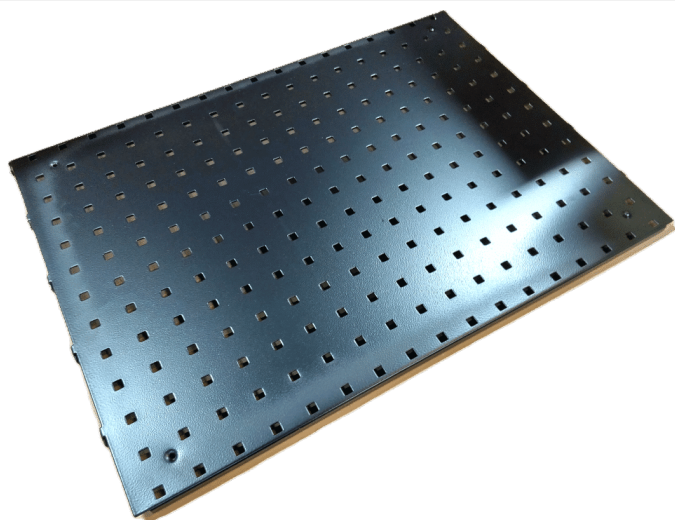

## VÆRKTØJSTAVLE 480X900 MM R7024

Sono Art. nr.: 634486

Weight

1,5 kg

Dimensions

870 × 480 × 20 mm

[Læs mere](#)

**SKU:** 0202000003

**Price:** fra 375,00 kr.

## STÅLHYLDE 900X300 MM R7004

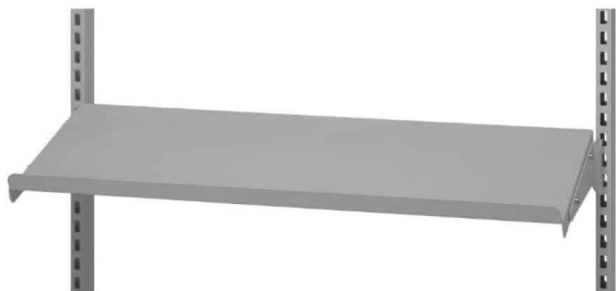

- Passer til bagsøjlesystem med cc afstand 900 mm.
- Plademål 875 x 300 mm. Maks kapacitet er 50 kg.
- Leveres med 2 stk beslag for montering på bagsøjler.
- Hylden kan monteres skråt eller vandret og er vendbar ifht. om kant ønskes foran eller bagtil

Weight 2 kg  
Dimensions 300 × 875 × 20 mm

[Læs mere](#)

**SKU:** 0202000005

**Price:** fra 290,00 kr.

---

## BAGSØJLE GRÅ - 1446X25X50X2 MM R7004



- Profiltrør 50x25 med huller til hyldebæringer.
- Bemærk pris er for 1 stk

Weight 2,4 kg  
Dimensions 50 × 25 × 1460 mm

[Læs mere](#)

**SKU:** 0202006003-1

**Price:** fra 296,80 kr.



## TASTATURHOLDER MED ARM - TIL BAGSØJLE

Plade for tastatur monteret på drejbar arm. Med musemåtte der kan monteres i enten venstre eller højre side.

[Læs mere](#)

**SKU:** 0202000011

**Price:** fra 1.831,20 kr.

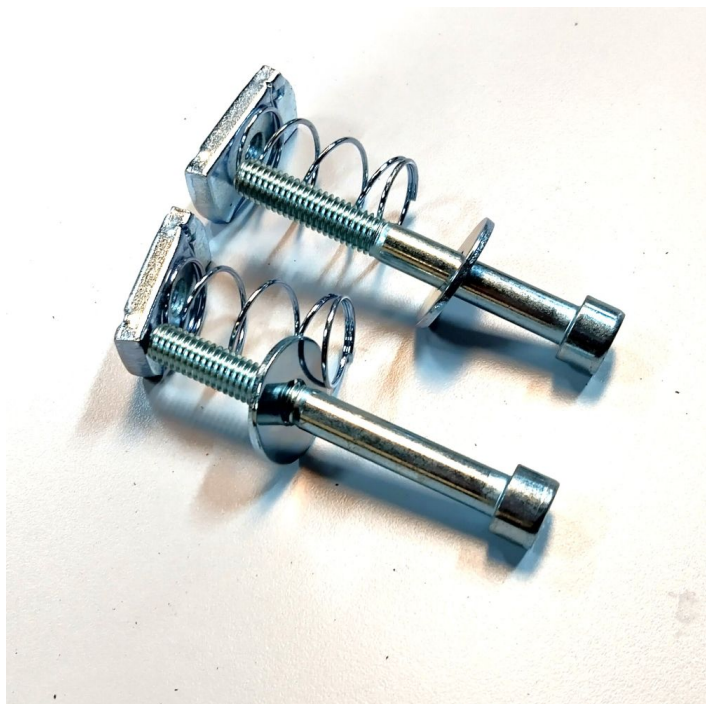

## MONTERINGSSÆT M8 M/FJEDER TIL BAGSØJLE

Bolt sæt til montering af bagsøjler på have/sænkebord. For lettere montage af de lodrette søjle til de vandrette skinner under bordet. Indeholder 2 stk M8 bolte med fjeder, skive og gevindplade (møtrik). Der skal et sæt til pr. bagsøjle

Weight 0,08 kg

[Læs mere](#)

**SKU:** 2001000004

**Price:** fra 39,20 kr.



## LØBEKAT TIL C-PROFIL 22MM - DOBBELT HJUL

- Hjul til ophængsskinne over bord
- Til montering i åben C-profil 30x30
- Med krog

Weight 0,2 kg  
Dimensions 100 × 22 × 100 mm

[Læs mere](#)

**SKU:** 2001000006

**Price:** fra 165,80 kr.



## LØBEKAT TIL C-PROFIL 22MM - ENKELT HJUL

Weight 0,2 kg  
Dimensions 6 × 2,2 × 2,2 mm

[Læs mere](#)

**SKU:** 2001000005

**Price:** fra 135,00 kr.

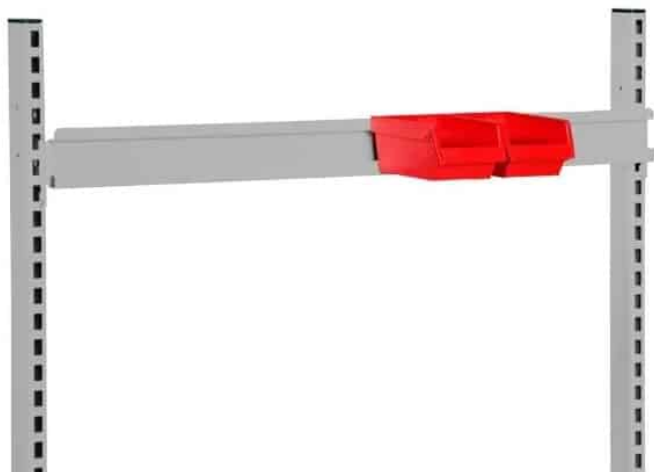

## OPHÆNGSSKINNE 670 MM R7004

Dimensions 20 × 670 × 80 mm

[Læs mere](#)

**SKU:** 0202000008

**Price:** fra 83,00 kr.



## MONTAGEBESLAG - OPHÆNGSARM TIL C- PROFIL

Weight 0,2 kg  
Dimensions 70 × 70 × 40 mm

[Læs mere](#)

**SKU:** 2001000003

**Price:** fra 49,00 kr.



## KLIPHOLDER TIL PAPIR - TIL TAVLE

- Dokumentklemme til montering på værktøjstavle med Ø9 huller - centerafstand 38 mm

Weight 0,3 kg  
Dimensions 35 × 60 × 100 mm

[Læs mere](#)

**SKU:** 0202000055

**Price:** fra 64,00 kr.

---

## STÅLHYLDE 670X300 MM R7004

Dimensions 300 × 645 × 20 mm

[Læs mere](#)

**SKU:** 0202000004

**Price:** fra 235,00 kr.

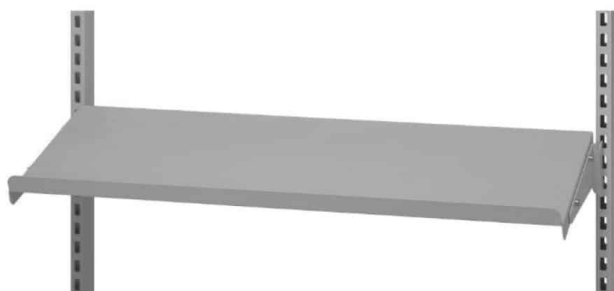



## HOLDER TIL KUGLEPEN - SÆT

- 3 stk runde holdere til kuglepennen og lignende
- 1 stk Ø37 rør
- 2 stk Ø25 rør
- Højde 75 mm

[Læs mere](#)

**SKU:** 0202000052

**Price:** fra 35,00 kr.

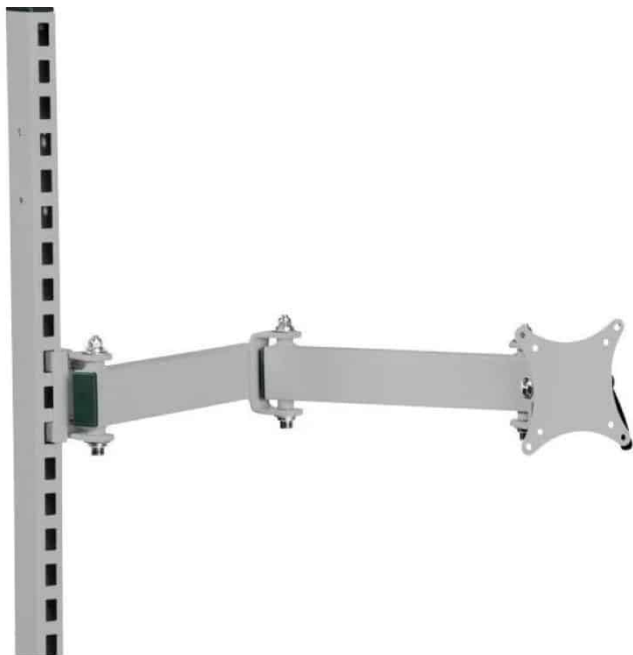

## SKÆRMHOLDER MED ARM - TIL BAGSØJLE

- Fleksibel arm til montering på bagsøjle
- Mulighed for montering af skærm eller lign.
- Hulafstand 100x100 & 75x75 mm
- Længde på arm 570 mm-
- Mulig for vip af skærm

Weight

5 kg

Dimensions

70 × 360 × 110 mm

[Læs mere](#)

**SKU:** 0202000076

**Price:** fra 1.120,00 kr.

# RUSTFRI



## RUSTFRIT HÆVE SÆNKEBORD PÅ HJUL - 1500X600 MM - ERG-O-LET 312 - IPX6

Størrelser	1500x600x700-1000mm
ca. vægt	75kg
Løftekapacitet	275kg
Hjul	Ø125
Egnet til levnedsmiddelindustrien	✓

[Læs mere](#)

**SKU:** 0101312002

**Price:** fra 28.950,00 kr.



## RUSTFRIT HÆVE SÆNKEBORD - ERG-O-LET 310 - 1600X700 MM

Størrelser	1600x700x720-1170mm
ca. vægt	130kg
Bordplade	16mm PA plade med 3mm rustfri stålplade
Hyldeplade	16mm PA plade med 3mm rustfri stålplade
Løftesøjler	2stk. LA31 - 450 slg.
Løftekapacitet	400kg
Hjul	4 stk. TENTE 75 drejelige 2 med brems, 2 uden brems

[Læs mere](#)

**SKU:** 0102003008

**Price:** fra 37.850,00 kr.



## RUSTFRI AFFALDSSTATIV

Minimum bestilling på 25 stk.

Størrelser	440x420x630-900mm
ca. vægt	10kg
Hjul	4stk. Ø75 u/brems

[Læs mere](#)

**SKU:** 1804099075

**Price:** fra 1.950,00 kr.



## RUSTFRI ØREMÆRKEVOGN - 1050X600X900MM

Kompakt og funktionel øremærkevoغن i rustfrit stål – designet til sortering, øremærkning, transport af komponenter. Den robuste, hygiejniske konstruktion sikrer lang levetid og nem rengøring i krævende miljøer.

Størrelser	1050x600x900mm
ca. vægt	55kg
Maksimal Belastning	300kg
Hjul	Ø160
Egnet til levnedsmiddelindustrien	✓

[Læs mere](#)

**SKU:** 086R13-A

**Price:** fra 16.950,00 kr.



## RUSTFRIT LØFTEBORD - 500X600 MM

Kompakt løftebord – 500x600 mm med elektrisk hæve-/sænkefunktion. Ideelt som arbejdsbord eller "toiletbord", med robust konstruktion og præcis højdejustering i produktion og montage.

Størrelser	500x600x650-1300mm
ca. vægt	42kg
Løftekapacitet	200kg
Løftesøjler	1 stk. DL2 – 500 slg.
Hjul	Ø100

[Læs mere](#)

**SKU:** N/A



## LØFTEPLATFORM - LIFT-O- LET 390 | ROBUST & ERGONOMISK

Effektiv løfteplatform med 200 kg kapacitet, justerbar højde (120–480 mm) og mobil 55 kg konstruktion. Optimerer ergonomi og workflow.

Størrelser	1200x800x120-480mm
ca. vægt	55kg
Løftekapacitet	200kg

[Læs mere](#)

**SKU:** N/A



## RUSTFRI HØJDEJUSTERBAR SKÆRMHOLDER - LOFTMONTERING

Størrelser  
Løftekapacitet  
Betjening

1570 – 2070 mm  
100 kg  
Bluetooth fjernbetjening

[Læs mere](#)

**SKU:** N/A



## SPECIALPRODUKTER

## ROLLSTAND FLEX

[Læs mere](#)

SKU: S110200-1



## ERG-O-LIFT 300 - FLEX

- Størrelse: 1180-1880x770 mm
- Bordplade: 15 mm birkekrydsfinér film/film
- Frontkant: 30 mm over bordplade (ved 15 mm bordplade)
- Længdejusterbar ved brug af låsbare positionsbolte
- Intervaller á 50 mm
- Starthøjde: 850 mm
- Maks højde: 1350 mm
- Løftekapacitet: 200...

Størrelser	1180x1880x760mm
ca. vægt	50kg
Maksimal Belastning	200kg
Bordplade	15 mm birkekrydsfinér film/film
Hjul	Ø100
Maksimal vippekapacitet	200 kg
Vip-funktion	op til 80°

[Læs mere](#)

SKU: EOL300-FLEX



## PLUKVOGN MED HÆVE SÆNK - 950X500X1300 MM

Ergonomisk plukvogn med hæve sænk – 950x500x1300 mm, velegnet til effektivt pluk- og logistikarbejde. Vognen vejer 26 kg, har en maksimal belastning på 75 kg og er udstyret med TENTE-hjul Ø100, som sikrer stabil og smidig kørsel.

Størrelser	950x500x1300mm
ca. vægt	26kg
Maksimal Belastning	75kg
Bakke	300x400x200mm
Hjul	Ø100

[Læs mere](#)

**SKU:** 0309003003

**Price:** fra 11.445,00 kr.



## PAKKESTATION - 500X500MM

Kompakt pakkestation – 500x500 mm med stærk stålkonstruktion, vægt på 18 kg og belastning op til 50 kg. Højde- og roteringsjusterbar arbejdsflade med fjederløsning og TENTE-hjul Ø75 – perfekt til montage, pakning og logistik.

Størrelser	500x500mm
ca. vægt	18kg
Maksimal Belastning	50kg
Højdejusterbar	✓
Roterings Justerbar	✓
Hjul	Ø75

[Læs mere](#)

**SKU:** 308680035



## TAVLELØFTER - 2100X1850MM - ERG-O-LIFT 300

Tavleløfter – 2100x1850 mm – Erg-O-Lift 300.  
Elektrisk højdejusterbar løfteløsning designet til  
effektiv og ergonomisk håndtering af tavler og  
kontrolpaneler. Robust konstruktion med kapacitet  
til præcis montage.

Størrelser	2100x1850mm
Løftekapacitet	350kg
Slaglængde	500mm
Hjul	Ø125

[Læs mere](#)

**SKU:** N/A



## STANDER FOR OPRULLER

Størrelser	800x800x1150 mm
ca. vægt	52 kg
Maksimal Belastning	300kg
Hjul	Ø250 PVR

[Læs mere](#)

**SKU:** 1804010001



## DOBBELTSKAB MED HÆNGSLEDE LÅGER

[Læs mere](#)

SKU: N/A



## TRAPPEMODUL / LADDER KIEFEL KMD

[Læs mere](#)

SKU: N/A

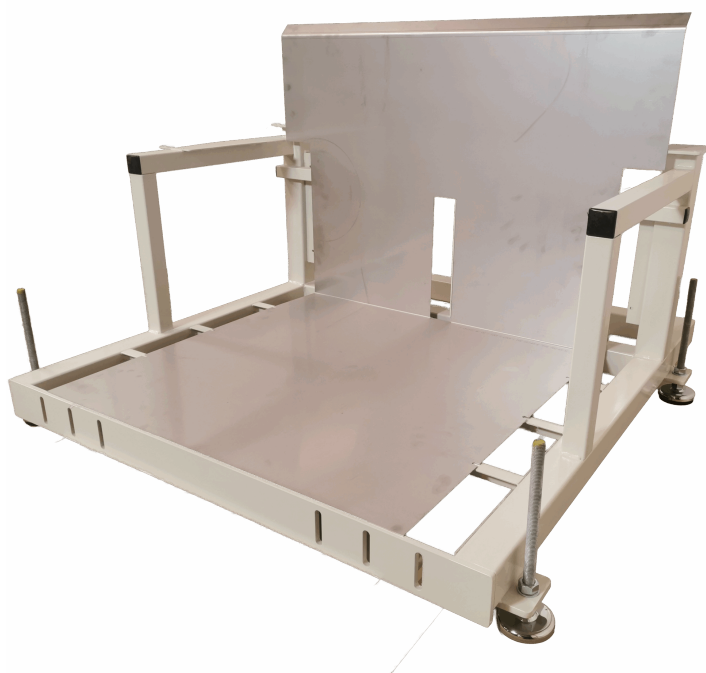

## UNWINDER FRAME

[Læs mere](#)

SKU: N/A



## 1-TRINS TRAPPESTIGE MED BØJLEHÅNDTAG

1-trins trappestige med Bøjlehåndtag

Produktspecifikationer:

- Dimensioner: Tilpasset til let adgang og brugervenlighed i professionelle miljøer.
- Bøjlehåndtag: Integreret design for ekstra støtte og sikkerhed under brug.
- Robust konstruktion: Designet til at sikre pålidelig...

[Læs mere](#)

SKU: N/A



## RUSTFRI ØREMÆRKEVOGN - 1050X600X900MM

Kompakt og funktionel øremærkevogn i rustfrit stål – designet til sortering, øremærkning, transport af komponenter. Den robuste, hygiejniske konstruktion sikrer lang levetid og nem rengøring i krævende miljøer.

Størrelser	1050x600x900mm
ca. vægt	55kg
Maksimal Belastning	300kg
Hjul	Ø160
Egnet til levnedsmiddelindustrien	✓

[Læs mere](#)

**SKU:** 086R13-A

**Price:** fra 16.950,00 kr.



## VÆRKTØJSVOGN MED HÆVE SÆNK - 1000X750X975-1675MM

Værktøjsvogn med hæve sænk fremstillet i rustfrit stål med rulleskinner og plastik bordplade. Udviklet til krævende og hygiejnefølsomme miljøer, hvor præcision, rengøringsvenlighed og fleksibilitet er afgørende.

Størrelser	1000x750x975-1675mm
ca. vægt	225kg
Løftekapacitet	1000kg
Hjul	Ekstra stærke
Batteripakke	med betjening
Bordplade	50 mm PE-HD plade, med spor til værktøj.
Rulleskinner	✓
Elektrisk fremdrift	X

[Læs mere](#)

**SKU:** S110200-1-1



## RUSTFRI HØJDEJUSTERBAR SKÆRMHOLDER - LOFTMONTERING

Størrelser  
Løftekapacitet  
Betjening

1570 – 2070 mm  
100 kg  
Bluetooth fjernbetjening

[Læs mere](#)

**SKU:** N/A

# ESD PRODUKTER

## HÆVE SÆNKEBORD MED VIPPEFUNKTION - ERG-O- LIFT 300 - MODEL 1



Hæve sænkebord med vippefunktion. Højdemål 780–1280 mm, vip op til 80°, løftekapacitet 400 kg og vægt 125 kg. 15 mm birkekrydsfinér (film/film) og Bluetooth betjening. Ideelt vippebord/montagebord i produktion.

Størrelser	1600x800mm, 1800x800mm, 2000x800mm
ca. vægt	125kg
Løftekapacitet	400kg
Bordplade	15 mm birkekrydsfinér film/film
Maksimal vippekapacitet	200 kg. pr. vip-aktuator op til 80°
Vippefunktion	2 stk. DL2 – 500 slg. (hæve/sænk), 2 stk. LA31- 400 slg.
Løftesøjler	50 mm over stel – boltet
Frontkant	Fasmonteret og håndholdt bluetooth betjening

[Læs mere](#)

SKU: 0104300002

## HÆVE SÆNKEBORD - 1200X600MM - DUO-LET 3070



Hæve sænkebord – 1200x600 mm. Kompakt og ergonomisk arbejdsbord med elektrisk højdejustering. Solid stålkonstruktion med 2 DL6-løftesøjler, 200 kg løftekapacitet og vægt 60 kg. Ideel som arbejdsstation i montage, værksted og produktion.

Størrelser	1200x600mm
ca. vægt	60kg
Løftekapacitet	200kg
Løftesøjler	2 stk. DL6 – 650 slg.

[Læs mere](#)

SKU: N/A



## HÆVE SÆNKEBORD MED VIPPE FUNKTION - ERG-O- LET 312 - 1000X600MM

Størrelser	1000x600x935-1385mm
ca. vægt	55kg
Løftekapacitet	200kg
Bordplade	15 mm birkekrydsfinér film/film
Vip-funktion	op til 80°
Frontkant	150mm over bordpladen
Maksimal vippekapacitet	200 kg. pr. vip-aktuator

[Læs mere](#)

**SKU:** 0102312002



## ERGONOMISK LØFTEBORD ERG-O-LIFT 300 SINGLE | ELEKTRISK MONTAGEBORD

Ergonomisk løftebord med 300 kg kapacitet og elektrisk højdejustering. Ideelt til montage og produktion. Få et tilbud på ERGO-Lift 300 Single!

Størrelser	600/1200x600x800 mm
ca. vægt	70kg
Løftekapacitet	200kg
Bordplade	16 mm MDF med rille gummimåtte limet på - 1 stk. 600x600 mm, 2 stk. 600x300 mm
Nedklappelig	sider
Batteripakke	inkluderet
Løftesøjler	1 stk. DL2 - 500 slg.
Hjul	Ø100

[Læs mere](#)

**SKU:** 102300002



## HÆVE SÆNKEBORD MED VIPPEFUNKTION - 2100X1000 MM - ERG-O- LIFT 300

Dette hæve sænkebord med vippefunktion i størrelsen 2100x1000 mm er en kraftfuld, ergonomisk arbejdsstation designet til tunge industrielle processer, montage, produktion og værkstedsopgaver. Bordet er bygget til at optimere arbejdsmiljøet og reducere fysisk belastning — selv ved...

Størrelser	2100x1000x700-1000mm
ca. vægt	150kg
Løftekapacitet	400kg
Bordplade	15 mm birkekrydsfinér film/film
Vip-funktion	2 separate vippefunktioner
Maksimal vippekapacitet	200 kg. pr. vip-aktuator

[Læs mere](#)

**SKU:** N/A



## ERG-O-LIFT 300 - DUAL VIP

- Størrelse: 2500x1000 mm
- Bordplade: 15 mm to-delt vognbundsplade
- Løftesøjler: 2 stk. DL2 - 500 slg.
- Vip aktuatorer: 4 stk. LA31 - 400 slg.
- Løftekapacitet: 400 kg.
- Mulighed for at vippe begge sider af bordet parrallelt eller hver for sig
- Påbygningsramme med...

Størrelser	2500x1000mm
ca. vægt	180kg
Løftekapacitet	400kg
Bordplade	15 mm birkekrydsfinér film/film
Løftesøjler	2 stk. DL2 - 500 slg. 4 stk. LA31 - 400 slg.
Maksimal vippekapacitet	400 kg

[Læs mere](#)

**SKU:** EOL300-DV



## ERG-O-LIFT 300 - FLEX

- Størrelse: 1180-1880x770 mm
- Bordplade: 15 mm birkekrydsfinér film/film
- Frontkant: 30 mm over bordplade (ved 15 mm bordplade)
- Længdejusterbar ved brug af låsbare positionsbolte
- Intervaller á 50 mm
- Starthøjde: 850 mm
- Maks højde: 1350 mm
- Løftekapacitet: 200...

Størrelser	1180x1880x760mm
ca. vægt	50kg
Maksimal Belastning	200kg
Bordplade	15 mm birkekrydsfinér film/film
Hjul	Ø100
Maksimal vippekapacitet	200 kg
Vip-funktion	op til 80°

[Læs mere](#)

**SKU:** EOL300-FLEX

## HÆVE SÆNKEBORD MED HJUL - 2400X750 MM - ERG-O-LET 310



Hæve sænkebord med hjul – 2400x750 mm. Ergonomisk arbejdsbord med elektrisk højdejustering, kraftig stålkonstruktion og Ø100 hjul for fleksibel mobilitet. Forberedt til plademontage, løftekapacitet 400 kg og vægt 80 kg. Ideelt som arbejdsstation i montage og produktion.

Størrelser	2400x750mm
ca. vægt	80kg
Maksimal Belastning	400kg
Aktuator	2stk. LA 31 – 450 slg.
Forberedt til	Plademontage
Hjul	Ø100

[Læs mere](#)

**SKU:** N/A

## PAKKEBORD PÅ HJUL - FLEKSIBELT OG ROBUST ARBEJDSBORD



Fleksibelt pakkebord på hjul – robust arbejds- og montagebord til pakning, logistik og produktion. Leveres i valgfri RAL-farve og specialmål.

Størrelser	2000x750x700mm
ca. vægt	55kg
Bordplade	15 mm birkekrydsfinér film/film
Hjul	Ø100

[Læs mere](#)

**SKU:** S110509

## LØFTEBORD - 1100X600 MM



Robust løftebord – 1100x600 mm med elektrisk hæve-/sænkefunktion. Med en vægt på 25 kg og løftekapacitet på 50 kg, samt hjul Ø75 og bordplade i 10 mm kompaktlaminat – ideel til medicinsk og industriel anvendelse.

Størrelser	1100x600mm
ca. vægt	25kg
Løftekapacitet	50kg
Batteripakke	med betjening
Bordplade	10mm kompaktlaminat
Hjul	Ø75

[Læs mere](#)

**SKU:** N/A



## LØFTEBORD MED VIP - LIFT-O-LET 120 SPECIAL | ERGONOMI & JUSTÉRBART DESIGN

Løftebord med vip Lift-O-Let 120 Special med vippe- og løftefunktion, 120 kg kapacitet. Optimer arbejdshøjde og ergonomi. Få et uforpligtende tilbud!

Størrelser	1200x800mm
ca. vægt	40kg
Løftekapacitet	120kg
Bordplade	15 mm birkekrydsfinér film/film

[Læs mere](#)

**SKU:** N/A



## ELTAVLEMONTAGE

## HÆVE SÆNKEBORD MED VIPPEFUNKTION - ERG-O-LET 310 - MODEL 2



Dette hæve-sænkebord med vippefunktion er den anden model ud af fire i serien.

Bordet er udstyret med hæve-, sænke- og vippefunktion og hjul, der anvendes i laveste position.

Størrelser	1600x800mm, 1800x800mm, 2000x800mm
ca. vægt	110kg
Løftekapacitet	400kg
Bordplade	Laminatbordplade 22mm (ABS Kant)
Vip-funktion	op til 80°
Løftesøjler	2 stk. LA31 - 450 slg. 1 stk. vip aktuator 400 slg.
Frontkant	50 mm over stel - Boltet, aftagelig.
Hjul	Ø75
Maksimal vippekapacitet	200 kg. pr. vip-aktuator

[Læs mere](#)

**SKU:** 104310003-2

## HÆVE SÆNKEBORD MED VIPPEFUNKTION - ERG-O-LIFT 300 - MODEL 1



Hæve sænkebord med vippefunktion. Højdemål 780-1280 mm, vip op til 80°, løftekapacitet 400 kg og vægt 125 kg. 15 mm birkekrydsfinér (film/film) og Bluetooth betjening. Ideelt vippebord/montagebord i produktion.

Størrelser	1600x800mm, 1800x800mm, 2000x800mm
ca. vægt	125kg
Løftekapacitet	400kg
Bordplade	15 mm birkekrydsfinér film/film
Maksimal vippekapacitet	200 kg. pr. vip-aktuator
Vip-funktion	op til 80°
Løftesøjler	2 stk. DL2 - 500 slg. (hæve/sænk), 2 stk. LA31- 400 slg.
Frontkant	50 mm over stel - boltet
Betjening	Fasmonteret og håndholdt bluetooth betjening

[Læs mere](#)

**SKU:** 0104300002



## HÆVE SÆNKEBORD MED VIPPEFUNKTION - ERG-O- LIFT 300 - MODEL 2

Størrelser	1600x800mm, 1800x800mm, 2000x800mm
ca. vægt	125kg
Løftekapacitet	400kg
Maksimal vippekapacitet	200 kg. pr. vip-aktuator op til 80°
Vip-funktion	15 mm birkekrydsfinér film/film
Bordplade	
Løftesøjler	2 stk. DL2 - 500 slg. (hæve/sænk), 2 stk. LA31- 400 slg.
Hjul	4 stk. Tente hjul Ø100 drejelige med brems

[Læs mere](#)

**SKU:** 0104300002-2



## HÆVE SÆNKEBORD MED VIPPEFUNKTION - ERG-O- LIFT 300 - 2100X1560MM

Størrelser	2100x1560mm
Løftekapacitet	300kg
Bordplade	15 mm birkekrydsfinér film/film
Løftesøjler	2 stk. DL2 - 500 slg. - 3 stk. vip aktuator LA31 - 400 slg.
Vip-funktion	op til 80°
Hjul	4 stk. Tente hjul Ø100 drejelige med brems
Maksimal vippekapacitet	300kg

[Læs mere](#)

**SKU:** S110524

**Price:** fra 49.750,00 kr.



## A-STATIV PÅ HJUL - 1500X1100X2050MM

Dette A-stativ på hjul - 1500x1100x2050 mm er udviklet til sikker og effektiv håndtering af eltavler, paneler og store flade emner. Stativet er robust konstrueret og designet specifikt til eltavlemontage, men det er også velegnet til en lang række andre miljøer, hvor tunge eller skrøbelige...

Størrelser	1500x1100x2050mm
ca. vægt	50kg
Maksimal Belastning	100kg. pr. plade
Hyldeplade	4x 18 mm birkekrydsfinér film/film
Hjul	4 stk. drejelige med brems

[Læs mere](#)

**SKU:** 3086810002

**Price:** fra 9.445,00 kr.



## A-STATIV MED AFTAGELIGE HYLDER - 2000X800X2050MM

A-stativ med aftagelige hylder – 2000x800x2050 mm. Robust A-stativ i stål med aftagelige hylder til fleksibel opbevaring og håndtering. Bruges bl.a. i eltavleproduktion. Vægt 70 kg, kapacitet 200 kg og TENTE-hjul for sikker mobilitet.

Størrelser	2000x800x2050mm
ca. vægt	100kg
Maksimal Belastning	300kg
Hjul	Ø100 drejelige med brems
Hyldeplade	3mm lakeret stålplade

[Læs mere](#)

**SKU:** S110535



## VÆRKTØJSTAVLE PÅ HJUL

Størrelser  
Bundplade  
Hjul

930x600x1700mm  
10mm kompaktlaminat  
4 stk. TENTE Ø125 2  
m/brems. 2 u/brems

[Læs mere](#)

**SKU:** 1804003009

**Price:** fra 8.445,00 kr.



## A-STATIV MED UDHÆNG - 1500X1100X2050 MM

Dette A-stativ med udhæng er designet til sikker og fleksibel håndtering af eltavleplader, paneler, døre, metallåg og store kabelruller. Med målene 1500x1100x2050 mm og en kraftig stålramme giver stativet en stabil og effektiv platform til daglig brug i produktion, montage og værksteder....

Størrelser  
ca. vægt  
Maksimal Belastning  
Kabelholder udhæng  
Hyldeplade

1500x1100x2050mm  
55kg  
100kg. pr. plade  
2x400mm  
4x 18 mm birkekrydsfinér  
film/film  
4 stk. drejelige med brems

Hjul

[Læs mere](#)

**SKU:** N/A



## HÆVE SÆNKEBORD MED VIPPEFUNKTION - 2100X1000 MM - ERG-O- LIFT 300

Dette hæve sænkebord med vippefunktion i størrelsen 2100x1000 mm er en kraftfuld, ergonomisk arbejdsstation designet til tunge industrielle processer, montage, produktion og værkstedsopgaver. Bordet er bygget til at optimere arbejdsmiljøet og reducere fysisk belastning — selv ved...

Størrelser	2100x1000x700-1000mm
ca. vægt	150kg
Løftekapacitet	400kg
Bordplade	15 mm birkekrydsfinér film/film
Vip-funktion	2 separate vippefunktioner
Maksimal vippekapacitet	200 kg. pr. vip-aktuator

[Læs mere](#)

**SKU:** N/A

## HÆVE SÆNKEBORD MED VIPPEFUNKTION - 4000X750MM - ERG-O-LIFT 300

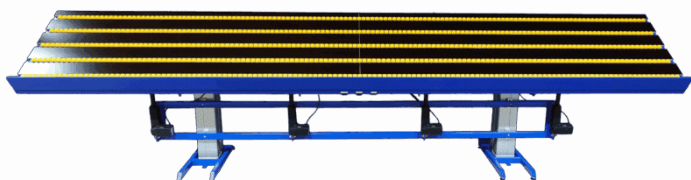

Hæve sænkebord med vippefunktion – 4000x750mm. Kraftigt vippebord med fem højdejusterbare rulleskinner, løftekapacitet på 400 kg og vip op til 80°. Vægt 350 kg. Ideelt som montage- og produktionsbord med elektrisk hæve sænk.

Størrelser	4000x750x800-1300mm
ca. vægt	350kg
Løftekapacitet	400kg
Bordplade	15 mm birkekrydsfinér film/film
Frontkant	50mm over bordpladen
Vip-funktion	op til 80°
Rulleskinner	5 stk. som kan hæve/sænkes under bordpladen
Gasdæmpere	2 stk. – 500 slg.
Løftesøjler	2 stk. DL2 – 500 slg. (hæve/sænk), 4 stk. LA31- 250 slg. (Vip), 4 stk. Baselift – 100 slg (Rulleskinner)
Maksimal vippekapacitet	400 kg

[Læs mere](#)

**SKU:** S110423



## ERG-O-LIFT 300 - DUAL VIP

- Størrelse: 2500x1000 mm
- Bordplade: 15 mm to-delt vognbundsplade
- Løftesøjler: 2 stk. DL2 - 500 slg.
- Vip aktuatorer: 4 stk. LA31 - 400 slg.
- Løftekapacitet: 400 kg.
- Mulighed for at vippe begge sider af bordet parrallelt eller hver for sig
- Påbygningsramme med...

Størrelser	2500x1000mm
ca. vægt	180kg
Løftekapacitet	400kg
Bordplade	15 mm birkekrydsfinér film/film
Løftesøjler	2 stk. DL2 - 500 slg. 4 stk. LA31 - 400 slg.
Maksimal vippekapacitet	400 kg

[Læs mere](#)

**SKU:** EOL300-DV



## ERG-O-LIFT 300 - FLEX

- Størrelse: 1180-1880x770 mm
- Bordplade: 15 mm birkekrydsfinér film/film
- Frontkant: 30 mm over bordplade (ved 15 mm bordplade)
- Længdejusterbar ved brug af låsbare positionsbolte
- Intervaller á 50 mm
- Starthøjde: 850 mm
- Maks højde: 1350 mm
- Løftekapacitet: 200...

Størrelser	1180x1880x760mm
ca. vægt	50kg
Maksimal Belastning	200kg
Bordplade	15 mm birkekrydsfinér film/film
Hjul	Ø100
Maksimal vippekapacitet	200 kg
Vip-funktion	op til 80°

[Læs mere](#)

**SKU:** EOL300-FLEX

## HÆVE SÆNKEBORD MED VIPPEFUNKTION - ERG-O- LIFT 300 - 2130X1560MM



Størrelser	2130×1560 mm
Løftekapacitet	300kg
Løftesøjler	2 stk. DL2 - 500 slg. - 3 stk. vip aktuator LA31 - 400 slg.
Vip-funktion	op til 80°
Maksimal vippekapacitet	300kg
Hjul	4 stk. Tente hjul Ø100 drejelige med brems

[Læs mere](#)

**SKU:** S110524-A

## HÆVE SÆNKEBORD MED VIPPEFUNKTION - 1800X1000 MM - ERG-O-LET 312



Hæve sænkebord med vippefunktion - 1800x800 mm. Solidt arbejdsbord forberedt til plademontage. Elektrisk hæve/sænk og vippefunktion, løftekapacitet 400 kg og robust stålkonstruktion. Ideelt som vippebord, montagebord og arbejdsstation i industriel produktion.

Størrelser	1800×1000 mm
ca. vægt	105kg
Løftekapacitet	400kg
Vip-funktion	op til 80°
Løftesøjler	2 stk. LA 31 - 450 slg.
Forberedt til	Plademontage
Maksimal vippekapacitet	200 kg. pr. vip-aktuator

[Læs mere](#)

**SKU:** N/A



## KABELVOGN MED BUNDPLADE

Størrelse: 800x800x1400 mm  
Bundplade: birkekrydsfinér film/film  
4 stk. aftagelige ophængsstænger Ø25x1,5  
c/c afstand mellem ophængsstænger - 300 mm  
Hjul: Ø100 drejelige m/brems

Størrelser	1600x900x1800mm
ca. vægt	32kg
Maksimal Belastning	200kg
Bundplade	16mm melamin
Hjul	Ø100

[Læs mere](#)

**SKU:** S110242

# LAGER & LOGISTIK

## UDSUGNINGSBORD PÅ HJUL - 2500X800X900 MM



Fleksibelt udsugningsbord på hjul – 2500x800x900mm, ideelt til produktion og værksteder. Med vægt på 100 kg, hjul Ø160 og kraftig stålkonstruktion fungerer bordet som et arbejdsbord med udsugning, der effektivt fjerner støv og partikler direkte ved kilden. En mobil sugeløsning skabt til...

Størrelser	2500x800x900mm
ca. vægt	100kg
Bordplade	20x30 birkelameller
Hjul	Ø160

[Læs mere](#)

**SKU:** 0106003001

**Price:** fra 19.350,00 kr.



## RULLEBORD MED SKUBBEBØJLE - 080R11 - MODEL 2

Robust langt rullebord med skubbebøjle – 1500x800x900 mm. Perfekt til intern transport og opbevaring. Udstyret med slidstærke Tente-hjul.

Størrelser	1200x600x875mm, 500x400x850mm, 900x550x875mm
------------	--

ca. vægt	25kg
Maksimal Belastning	200kg
Højde til 1. hylde	185mm
Højde til 2. hylde	845mm
Hyldeplade	16mm melamin
Hjul	Ø100, Ø75

[Læs mere](#)

**SKU:** 080r11-2



## RULLEBORD MED 2 HYLDER - 080R11 - MODEL 1

Robust standard rullebord 900x550x900 mm med 2 hylde. Ideelt til lager, produktion og logistik – mobil løsning til effektiv transport og opbevaring.

Størrelser	500x400x900 mm, 1200x600x900 mm, 900x550x900 mm
ca. vægt	20kg
Maksimal Belastning	200kg
Højde til 1. hylde	210mm
Højde til 2. hylde	900mm
Hyldeplade	16mm melamin
Hjul	Ø100, Ø75

[Læs mere](#)

**SKU:** 080R11



## RULLECONTAINER MED 2 RUM - FLEKSIBEL OG OVERSKUELIG OPBEVARING

Overskuelig rullecontainer med 2 rum uden låge – ideel til lager, logistik eller produktion. Fås i valgfri RAL-farve og specialmål.

Størrelser	1200x800x1750mm
ca. vægt	75kg
Maksimal Belastning	300kg
Hjul	Ø160

[Læs mere](#)

**SKU:** N/A



## RULLECONTAINER MED ÅBEN SIDE - FLEKSIBEL OG LET TILGÆNGELIG

Robust rullecontainer med åben side og nedklappelig gitterfront—en fleksibel og let tilgængelig transportløsning i lagermiljøer.

Størrelser	1200x600x1850mm
ca. vægt	65kg
Bundplade	16mm melamin
Hjul	Ø160

[Læs mere](#)

**SKU:** 2095060006



## A-STATIV MED AFTAGELIGE HYLDER - 2000X800X2050MM

A-stativ med aftagelige hylder – 2000x800x2050 mm. Robust A-stativ i stål med aftagelige hylder til fleksibel opbevaring og håndtering. Bruges bl.a. i eltavleproduktion. Vægt 70 kg, kapacitet 200 kg og TENTE-hjul for sikker mobilitet.

Størrelser	2000x800x2050mm
ca. vægt	100kg
Maksimal Belastning	300kg
Hjul	Ø100 drejelige med brems
Hyldeplade	3mm lakeret stålplade

[Læs mere](#)

**SKU:** S110535



## LAGERREOL PÅ HJUL - 1250X800X1700 MM

Robust lagerreol på hjul - 1250x800x1700 mm med 4 hylder og maksimal belastning på 250 kg. De 4 Tente-hjul giver nem og stabil manøvrering. Ideel til lager, produktion og intern transport, hvor fleksibilitet og orden er afgørende.

Størrelser	1250x800x1700mm
ca. vægt	100kg
Maksimal Belastning	250kg
Bordplade	15 mm birkekrydsfinér film/film

[Læs mere](#)

**SKU:** N/A

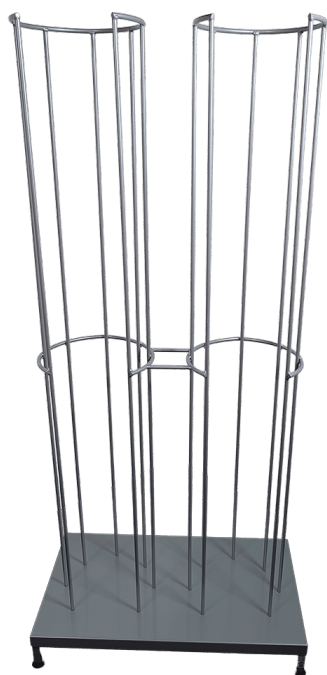

## STATIV TIL SIKKERHEDSHJELME - 2 SEKTIONER - 780X470X1600MM

Robust stativ til sikkerhedshjelme - praktisk og overskueligt opbevaringsløsning. Fås i valgfri RAL-farve og kan fremstilles i specialmål.

Størrelser	780x470x100mm
ca. vægt	40kg
Maksimal Belastning	150kg

[Læs mere](#)

**SKU:** 1803000002

**Price:** fra 4.865,00 kr.



## A-STATIV MED UDHÆNG - 1500X1100X2050 MM

Dette A-stativ med udhæng er designet til sikker og fleksibel håndtering af eltavleplader, paneler, døre, metallåg og store kabelruller. Med målene 1500x1100x2050 mm og en kraftig stålramme giver stativet en stabil og effektiv platform til daglig brug i produktion, montage og værksteder...

Størrelser	1500x1100x2050mm
ca. vægt	55kg
Maksimal Belastning	100kg. pr. plade
Kabelholder udhæng	2x400mm
Hyldeplade	4x 18 mm birkekrydsfinér film/film
Hjul	4 stk. drejelige med brems

[Læs mere](#)  
**SKU:** N/A



## BØJLESTATIV MED 3 BØJLESTÆNGER - 2000X1900X500MM

Bøjlestativ med 3 bøjlestænger – 2000x1900x500 mm. Robust konstruktion i pulverlakeret stål, vægt 25 kg, hjul Ø75 og belastning 100 kg pr. bøjlestang. Ideelt til maksimal ophængningskapacitet i garderober, lager eller eventområde.

Størrelser	2000x1900x500mm
ca. vægt	25kg
Maksimal Belastning	100kg. pr. bøjlestang
Bøjlestang	3 stk. Ø30x2
Hjul	Ø75

[Læs mere](#)  
**SKU:** 1804003002

## ROLLSTAND FLEX

[Læs mere](#)

SKU: S110200-1

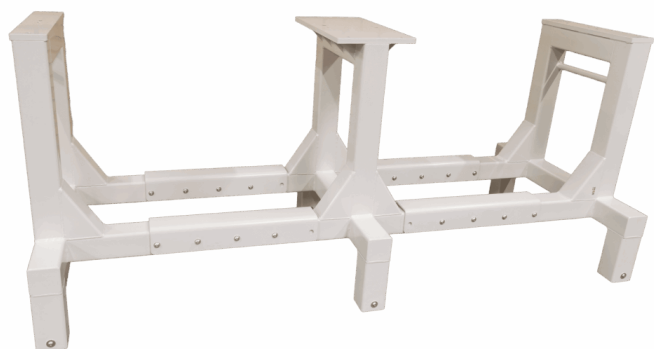

## HÆVE SÆNKEBORD MED VIPPEFUNKTION - 2100X1000 MM - ERG-O- LIFT 300

Dette hæve sænkebord med vippefunktion i størrelsen 2100x1000 mm er en kraftfuld, ergonomisk arbejdsstation designet til tunge industrielle processer, montage, produktion og værkstedsopgaver. Bordet er bygget til at optimere arbejdsmiljøet og reducere fysisk belastning — selv ved...

Størrelser	2100x1000x700-1000mm
ca. vægt	150kg
Løftekapacitet	400kg
Bordplade	15 mm birkekrydsfinér film/film
Vippefunktion	2 separate vippefunktioner
Maksimal vippekapacitet	200 kg. pr. vippe-aktuator

[Læs mere](#)

SKU: N/A



## PLUKVOGN PÅ BATTERI - 1220X600X1050 MM

Effektiv plukvogn på batteri – 1220x600x1050 mm, designet som mobil arbejdsstation til lager og produktion. Med indbygget batteri kan du drive computer, scanner og andet udstyr direkte fra vognen – ideel til fleksibelt og digitalt plukarbejde.

Størrelser	1220x600x1050mm
ca. vægt	100kg
Maksimal Belastning	400kg
Batteripakke	100 Ah Bly/Gel batteri, 1000-Watt UPS Inverter
Tilkoblingsmuligheder	Schuko stikdåse med 6 udtag
Hyldeplade	16mm melamin
Hjul	Ø125

[Læs mere](#)

**SKU:** 0309003002

## HÆVE SÆNKEBORD MED HJUL - 2400X750 MM - ERG- O-LET 310

Hæve sænkebord med hjul – 2400x750 mm. Ergonomisk arbejdsbord med elektrisk højdejustering, kraftig stålkonstruktion og Ø100 hjul for fleksibel mobilitet. Forberedt til plademontage, løftekapacitet 400 kg og vægt 80 kg. Ideelt som arbejdsstation i montage og produktion.

Størrelser	2400x750mm
ca. vægt	80kg
Maksimal Belastning	400kg
Aktuator	2stk. LA 31 – 450 slg.
Forberedt til	Plademontage
Hjul	Ø100

[Læs mere](#)

**SKU:** N/A



## LILLE PLUKVOGN - 650X500X960 MM

Kompakt lille plukvogn - 650x500x960 mm med integreret tabletholder (350x250 mm), topphylde (490x350 mm) og robuste hjul Ø100. Vognen vejer ca. 20 kg og har en maksimal belastning på 50 kg — ideel til effektiv pluk- og logistikarbejde i trange omgivelser.

Størrelser	650x500x960mm
ca. vægt	20kg
Maksimal Belastning	50kg
Tabletholder	350x250mm
Tophylde	indvendig mål: 490x350mm
Hjul	Ø100

[Læs mere](#)

**SKU:** 0306003002

**Price:** fra 4.675,00 kr.



## STOR PLADEVOGN - 2000X800X1200 MM

Robust stor pladevogn - 2000x800x1200 mm i kraftig stål til sikker transport af store plader og emner. Vognen har hjul Ø160, en vægt på ca. 180 kg og maks. belastning på 400 kg, hvilket giver stabil og effektiv materialehåndtering i både produktion og lager.

Størrelser	2000x800x1200mm
ca. vægt	180kg
Maksimal Belastning	400kg
Hjul	Ø160

[Læs mere](#)

**SKU:** N/A



## RULLEBORD MED 3 HYLDER - 1000X500X1000MM - 088R20

Funktionelt rullebord med 3 hylder og integreret skubbebøjle. Udstyret med slidstærke Tente-hjul for sikker og nem transport.

Størrelser	1000x500x1000mm
ca. vægt	27kg
Maksimal Belastning	200kg
Højde til 1. hylde	210mm
Højde til 2. hylde	545mm
Højde til 3. hylde	900mm
Hyldeplade	16mm melamin
Hjul	Ø100

[Læs mere](#)

**SKU:** 088R20

**Price:** fra 2.985,00 kr.



## MØBELVOGN MED SPÆNDER - SIKKER OG ROBUST TRANSPORT

Solid møbelvogn med spænder – sikker og robust løsning til transport af møbler og større emner.

Bundplade	800x520mm
Bagstykke	900x360mm
ca. vægt	15kg
Maksimal Belastning	100kg
Hjul	Ø100

[Læs mere](#)

**SKU:** S110024

**Price:** fra 5.985,00 kr.



## VOGN TIL PAP - 600X400X940MM

Funktionel vogn til pap – ideel til intern transport og håndtering af papemballage i produktion og lager. Robust stålkonstruktion med hjul Ø125 sikrer let manøvrering og høj stabilitet, selv ved tung last.

Størrelser	600x400x940mm
ca. vægt	20kg
Maksimal Belastning	200kg
Hjul	Ø100

[Læs mere](#)

**SKU:** N/A



## PAKKEVOGN MED GITTER - ROBUST OG SIKKER TRANSPORT

Solid pakkevogn med gitter – robust og mobil løsning til sikker transport af pakker og gods i lager- og logistikmiljøer.

Størrelser	1055x600x540mm
ca. vægt	50kg
Maksimal Belastning	300kg
Bundplade	15 mm birkekrydsfinér film/film
Hjul	Ø200

[Læs mere](#)

**SKU:** 0306003001

**Price:** fra 5.785,00 kr.



## LAGERVOGN MED JUSTERBAR HYLDE - ROBUST OG FLEKSIBEL LØSNING

Robust lagervogn med justerbar hylde – fleksibel løsning, der også kan fungere som universalgavn, pakkevogn eller rulleavn i lager og produktion.

Størrelser	1270x660mm
ca. vægt	40kg
Maksimal Belastning	300kg
Højde til 1. hylde	250mm
Højde til 2. hylde	750-900mm
Hyldeplade	16mm melamin
Hjul	Ø160

[Læs mere](#)

**SKU:** 0301003007

**Price:** fra 5.275,00 kr.



## PLUKVOGN MED 9 RUM - 1080X450X1400 MM

Robust plukvogn med 9 rum – 1080x450x1400 mm, designet til effektiv og struktureret pluk- og transportopgaver. Vægten er 50 kg, maks. belastning 150 kg, og den har hjul Ø100 for nem manøvrering.

Størrelser	1080x450x1400mm
ca. vægt	50kg
Maksimal Belastning	150kg
Bundplade	15 mm birkekrydsfinér film/film
Hjul	Ø100

[Læs mere](#)

**SKU:** N/A



## PLUKVOGN MED 6 RUM - 760X450X1400 MM

Effektiv plukvogn med 6 rum – 760x450x1400 mm, med skubbebøjler, gitter i siderne og store TENTE-hjul Ø125 for stabilitet og mobilitet i lager- og logistikmiljøer.

Størrelser	1080x450x1400mm
ca. vægt	55kg
Maksimal Belastning	300kg
Hyldeplade	15 mm birkekrydsfinér film/film
Hjul	Ø125

[Læs mere](#)

**SKU:** N/A



## PAKKESTATION - 500X500MM

Kompakt pakkestation – 500x500 mm med stærk stålkonstruktion, vægt på 18 kg og belastning op til 50 kg. Højde- og roteringsjusterbar arbejdsflade med fjederløsning og TENTE-hjul Ø75 – perfekt til montage, pakning og logistik.

Størrelser	500x500mm
ca. vægt	18kg
Maksimal Belastning	50kg
Højdejusterbar	✓
Roterings Justerbar	✓
Hjul	Ø75

[Læs mere](#)

**SKU:** 308680035



## HØJDEJUSTERBART RULLEBORD - 600X500MM

Fleksibelt højdejusterbart rullebord med manuel højdejustering og Tente-hjul. Ideelt til intern transport, montage og lager med varierende behov.

Størrelser	600x500mm
ca. vægt	15kg
Maksimal Belastning	100kg
Bordplade	15 mm birkekrydsfinér film/film
Højdejusterbar	✓
Hjul	Ø75 - 2 m/brems, 2 u/brems

[Læs mere](#)

**SKU:** 2092900090

**Price:** fra 3.895,00 kr.



## TRAPPEMODUL / LADDER KIEFEL KMD

[Læs mere](#)

**SKU:** N/A



## BØJLESTATIV TIL TROMLER - 1000X750X1065MM

Bøjlestativ til tromler – 1000x750x1065 mm. Robust konstruktion i pulverlakeret stål med TENTE-hjul Ø100. Vægt 25 kg og maksimal belastning 100 kg. Ideel til håndtering, opbevaring og af-/pårulning af plastiktromler, ruller og kabelspoler.

Størrelser	1000x750x1065mm
ca. vægt	25kg
Maksimal Belastning	100kg
Bøjlestang	Ø30
Hjul	Ø100

[Læs mere](#)

**SKU:** N/A



## FUSTAGEVOGN

Praktisk og kompakt fustagevogn designet til sikker og let håndtering af ølfustager og andre tunge beholdere. Vognen giver en ergonomisk løsning, der skåner ryg og skuldre under transport og løft.

Ergonomisk håndtag og løftemekanisme  
Egnet til transport af fustager, dunke og...

[Læs mere](#)

**SKU:** N/A



## 1-TRINS TRAPPESTIGE MED BØJLEHÅNDTAG

1-trins trappestige med Bøjlehåndtag

Produktspecifikationer:

- Dimensioner: Tilpasset til let adgang og brugervenlighed i professionelle miljøer.
- Bøjlehåndtag: Integreret design for ekstra støtte og sikkerhed under brug.
- Robust konstruktion: Designet til at sikre pålidelig...

[Læs mere](#)

SKU: N/A



## LAGERREOL MED 4 HYLDER - 900X555X1500MM

Mobil lagerreol på hjul - 900x555x1500 mm med 4 hylder, vægt ca. 30 kg og maksimal belastning 200 kg. Udstyret med solide TENTE-hjul for nem manøvrering og fleksibel intern opbevaring.

Størrelser	900x555x1500mm
ca. vægt	30kg
Maksimal Belastning	200kg
Hjul	Ø100

[Læs mere](#)

SKU: N/A



## PAKKESTATIV PÅ HJUL - 600X500MM

Pakkestativ med poseholder. Højde- og roteringsjusterbart stativ med tapeholder, maksimal belastning på 100kg med en vægt på 22,5kg, sakseholder og TENTE-hjul Ø75. Ideelt til fleksibel pakning og montage.

Størrelser	600x500mm
ca. vægt	22,5kg
Maksimal Belastning	100kg
Højdejusterbar	✓
Hjul	Ø75

[Læs mere](#)

SKU: N/A



## PAKKEBORD PÅ HJUL - FLEKSIBELT OG ROBUST ARBEJDSBORD

Fleksibelt pakkebord på hjul – robust arbejds- og montagebord til pakning, logistik og produktion. Leveres i valgfri RAL-farve og specialmål.

Størrelser	2000x750x700mm
ca. vægt	55kg
Bordplade	15 mm birkekrydsfinér film/film
Hjul	Ø100

[Læs mere](#)

SKU: S110509



## RULLEBORD MED SLINGREKANT - 089R21S

Rullebord med slingrekant og 2 hylde – ideelt til intern transport og opbevaring i produktions- og lagermiljøer.

Størrelser	1000x600x1010mm, 700x500x1010mm
ca. vægt	20kg
Maksimal Belastning	200kg
Højde til 1. hylde	210mm
Højde til 2. hylde	710mm
Hyldeplade	16mm melamin
Hjul	Ø100

[Læs mere](#)

**SKU:** 089R21S



## RULLEBORD MED SLINGREKANT - 084R15

Praktisk rullebord med slingrekant – 900x550x900 mm. Tre stabile hylde og sikre Tente-hjul gør det ideelt til transport og opbevaring.

Størrelser	1200x600x885mm, 500x400x850mm, 900x550x900mm
ca. vægt	38kg
Maksimal Belastning	200kg
Højde til 1. hylde	210mm
Højde til 2. hylde	545mm
Højde til 3. hylde	900mm
Hjul	Ø100
Hyldeplade	16mm melamin

[Læs mere](#)

**SKU:** 084R15-M

## PALLEVOGN

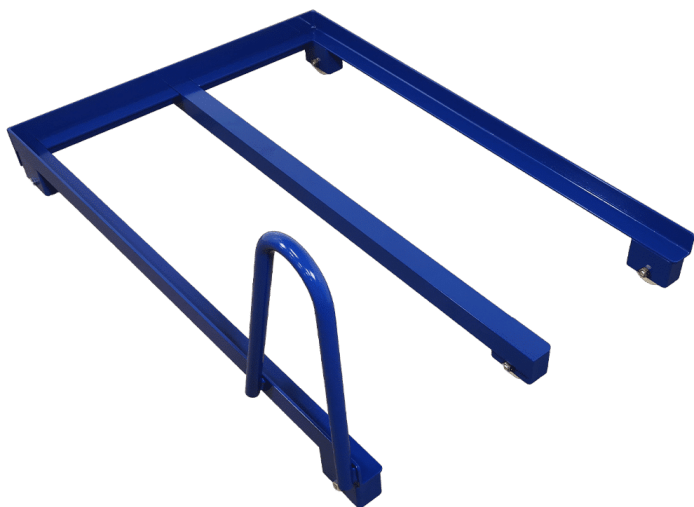

Præsenterer vores Pallevogn 1200x870 Special – en holdbar og pålidelig løsning designet specielt til effektiv plukning af paller i pallereoler.

Produktspecifikationer:

- Holdbar stålkonstruktion: Solidt design for at modstå belastningen af daglig plukning af paller.
- Størrelse:...

[Læs mere](#)

**SKU:** N/A



## STANDER FOR OPRULLER

Størrelser	800x800x1150 mm
ca. vægt	52 kg
Maksimal Belastning	300kg
Hjul	Ø250 PVR

[Læs mere](#)

**SKU:** 1804010001

## PAKKEBORD STEL - ROBUST OG MOBIL ARBEJDSSTATION

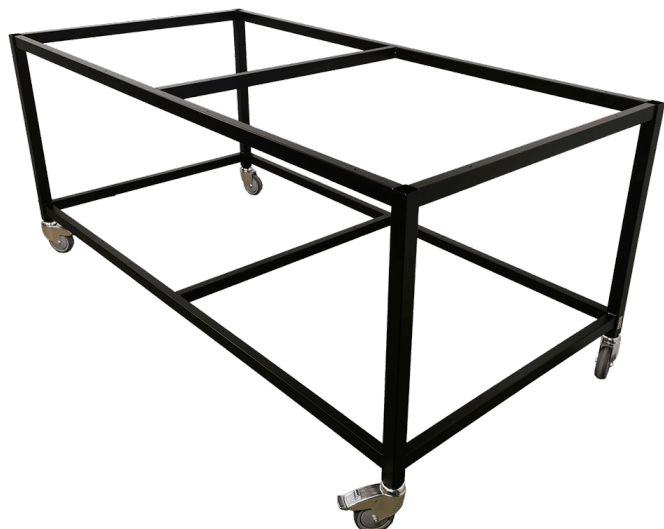

Stærkt pakkebord stel med hjul — ideelt som arbejds- og montagebord. Kan fås i valgfri RAL-farve og specialmål.

Størrelser	2000x1000x840mm
ca. vægt	45kg
Maksimal Belastning	400kg
Forberedt til	Plademontage
Hjul	Ø100

[Læs mere](#)

SKU: N/A

## PLUKVOGN MED FJEDRE - 850X450X800 MM



Ergonomisk plukvogn med fjedre – 850x450x800 mm, hvor bordpladen automatisk tilpasser sig vægten. Ved 30 kg er bordet i bund, og den kan bære op til 100 kg. Udstyret med hjul Ø75 for stabil og let manøvrering i lager og produktion.

Størrelser	850x450x800mm
ca. vægt	30kg
Maksimal Belastning	100kg
Hyldeplade	Lakeret stålplade
Slaglængde på hylde	350mm
Hjul	Ø75

[Læs mere](#)

SKU: N/A



## DOBBELTSKAB MED HÆNGSLEDE LÅGER

[Læs mere](#)

SKU: N/A



## RULLEBORD MED HØJ SLINGREKANT - FILTBELAGT

Størrelser	1250x650x875 mm
Maksimal Belastning	100 kg. pr. hylde
Hyldeplade	15mm birkekrydsfinér film/film – Filtbelagt
Hjul	4 stk. Ø150 – Drejelige PNP (Softjul) 2. m/brems 2. u/brems

[Læs mere](#)

SKU: 2080110103

Price: fra 4.995,00 kr.

# LAGERVARER

## PALLEVOGN

Præsenterer vores Pallevogn 1200x870 Special – en holdbar og pålidelig løsning designet specielt til effektiv plukning af paller i pallereoler.

Produktspecifikationer:

- Holdbar stålkonstruktion: Solidt design for at modstå belastningen af daglig plukning af paller.
- Størrelse:...

[Læs mere](#)

**SKU:** N/A

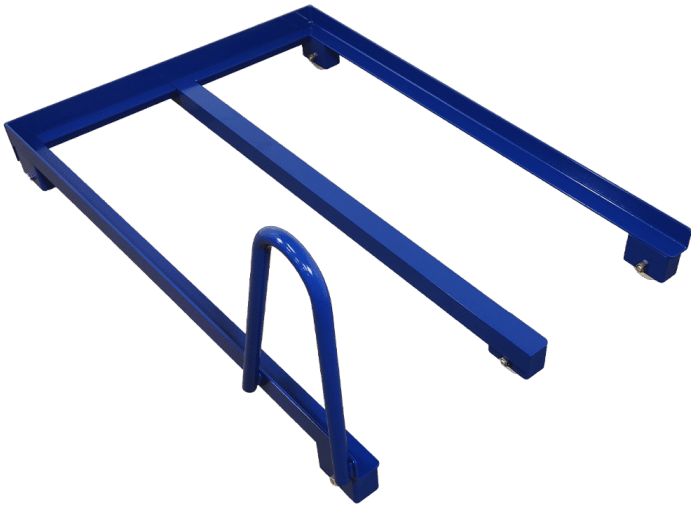

# PRODUKTION & MONTAGE

## UDSUGNINGSBORD MED HÆVE SÆNK - ERG-O-LIFT 300



Ergonomisk udsugningsbord med hæve sænk - 2500x800 mm, med elektrisk højdejustering og kapacitet til 400 kg. Vægt 135 kg, konstruktion med dobbelt løftesøjle DL2-500 - ideel til produktion og montage med krav om renseluft og ergonomi.

Størrelser	2500x800mm
ca. vægt	135kg
Løftekapacitet	400kg
Løftesøjler	2 stk. DL2 - 500slg. (hæve/sænk)
Bordplade	20x30 birkelameller

[Læs mere](#)

**SKU:** 1003000037

**Price:** fra 26.750,00 kr.

## UDSUGNINGSBORD PÅ HJUL - 2500X800X900 MM



Fleksibelt udsugningsbord på hjul - 2500x800x900mm, ideelt til produktion og værksteder. Med vægt på 100 kg, hjul Ø160 og kraftig stålkonstruktion fungerer bordet som et arbejdsbord med udsugning, der effektivt fjerner støv og partikler direkte ved kilden. En mobil sugeløsning skabt til...

Størrelser	2500x800x900mm
ca. vægt	100kg
Bordplade	20x30 birkelameller
Hjul	Ø160

[Læs mere](#)

**SKU:** 0106003001

**Price:** fra 19.350,00 kr.



## LILLE UDSUGNINGSBORD - 650X450X900 MM

Kompakt lille udsugningsbord - 650x450x900mm med stærk stålkonstruktion og effektiv udsugning. Velegnet til præcisionsarbejde og små montageopgaver, hvor ren luft og ergonomi er i fokus. Med en arbejds højde på 900 mm og vægt på 24 kg giver bordet stabilitet og optimal mobilitet i...

Størrelser	650x450x900mm
ca. vægt	24kg
Maksimal Belastning	100kg
Bordplade	20x30 birkelameller
Hjul	Ø75

[Læs mere](#)

**SKU:** 403003001

**Price:** fra 11.850,00 kr.



## RULLEBORD MED SKUBBEBØJLE - 080R11 - MODEL 2

Robust langt rullebord med skubbebøjle - 1500x800x900 mm. Perfekt til intern transport og opbevaring. Udstyret med slidstærke Tente-hjul.

Størrelser	1200x600x875mm, 500x400x850mm, 900x550x875mm
------------	--

ca. vægt	25kg
Maksimal Belastning	200kg
Højde til 1. hylde	185mm
Højde til 2. hylde	845mm
Hyldeplade	16mm melamin
Hjul	Ø100, Ø75

[Læs mere](#)

**SKU:** 080r11-2



## RULLEBORD MED 2 HYLDER - 080R11 - MODEL 1

Robust standard rullebord 900x550x900 mm med 2 hylde. Ideelt til lager, produktion og logistik – mobil løsning til effektiv transport og opbevaring.

Størrelser	500x400x900 mm, 1200x600x900 mm, 900x550x900 mm
ca. vægt	20kg
Maksimal Belastning	200kg
Højde til 1. hylde	210mm
Højde til 2. hylde	900mm
Hyldeplade	16mm melamin
Hjul	Ø100, Ø75

[Læs mere](#)

**SKU:** 080R11



## HØJDEJUSTERBART AFFALDSSTATIV MED LÅG - MODEL 4

Praktisk affaldsstativ med låg – 440x420x630-900 mm, vægt ca. 11 kg og udstyret med hjul Ø75 for fleksibel placering. Ideel til hygiejnisk affaldshåndtering i produktion, institution og lager.

Størrelser	440x420x630-900mm
ca. vægt	11kg
Maksimal Belastning	30kg
Hjul	Ø75
Låg	✓

[Læs mere](#)

**SKU:** 1804099003-4

**Price:** fra 1.245,00 kr.



## LILLE GITTERBUR - 900X1200MM

Kompakt lille gitterbur - 900x1200 mm med robust stålramme, egenvægt 112 kg og maksimal belastning 480 kg. Ideel som gitterbur, transportbur eller affalds bur i lager og logistik.

Størrelser	900x1200mm
ca. vægt	112kg
Maksimal Belastning	480kg

[Læs mere](#)

**SKU:** N/A



## RULLECONTAINER MED 2 RUM - FLEKSIBEL OG OVERSKUELIG OPBEVARING

Overskuelig rullecontainer med 2 rum uden låge - ideel til lager, logistik eller produktion. Fås i valgfri RAL-farve og specialmål.

Størrelser	1200x800x1750mm
ca. vægt	75kg
Maksimal Belastning	300kg
Hjul	Ø160

[Læs mere](#)

**SKU:** N/A



## A-STATIV PÅ HJUL - 1500X1100X2050MM

Dette A-stativ på hjul - 1500x1100x2050 mm er udviklet til sikker og effektiv håndtering af eltavler, paneler og store flade emner. Stativet er robust konstrueret og designet specifikt til eltavlemontage, men det er også velegnet til en lang række andre miljøer, hvor tunge eller skrøbelige...

Størrelser	1500x1100x2050mm
ca. vægt	50kg
Maksimal Belastning	100kg. pr. plade
Hyldeplade	4x 18 mm birkekrydsfinér film/film
Hjul	4 stk. drejelige med brems

[Læs mere](#)

**SKU:** 3086810002

**Price:** fra 9.445,00 kr.



## LAGERREOL TIL STORE EMNER - EFFEKTIV OG PLADSBEVARENDE LØSNING

Praktisk lagerreol til store emner – en effektiv og pladsbesparende løsning til sikker opbevaring og transport i produktion, lager og værksted.

Størrelser	1600x900x1800mm
ca. vægt	80kg
Maksimal Belastning	200kg
Hyldeplade	16mm melamin
Hjul	Ø160

[Læs mere](#)

**SKU:** N/A



## LAGERREOL PÅ HJUL - 1250X800X1700 MM

Robust lagerreol på hjul - 1250x800x1700 mm med 4 hylder og maksimal belastning på 250 kg. De 4 Tente-hjul giver nem og stabil manøvrering. Ideel til lager, produktion og intern transport, hvor fleksibilitet og orden er afgørende.

Størrelser	1250x800x1700mm
ca. vægt	100kg
Maksimal Belastning	250kg
Bordplade	15 mm birkekrydsfinér film/film

[Læs mere](#)

SKU: N/A



## HÆVE SÆNKEBORD - 1200X600MM - DUO-LET 3070

Hæve sænkebord - 1200x600 mm. Kompakt og ergonomisk arbejdsbord med elektrisk højdejustering. Solid stålkonstruktion med 2 DL6-løftesøjler, 200 kg løftekapacitet og vægt 60 kg. Ideel som arbejdsstation i montage, værksted og produktion.

Størrelser	1200x600mm
ca. vægt	60kg
Løftekapacitet	200kg
Løftesøjler	2 stk. DL6 - 650 slg.

[Læs mere](#)

SKU: N/A



## STATIV TIL SIKKERHEDSHJELME - MED VÆGOPHÆNG - 250X230X1200 MM

Størrelser	250x230x1200mm
ca. vægt	10kg
Maksimal Belastning	100kg
Bundplade	Stålblade

[Læs mere](#)

**SKU:** 1802000001

**Price:** fra 2.875,00 kr.



## GRENREOL PÅ HJUL - 1300X950X1700 MM

Robust grenreol på hjul – dobbeltsidet og mobil løsning til opbevaring af rør, profiler og lister med god adgang og struktur.

Størrelser	1300x950x1700mm
ca. vægt	40kg
Maksimal Belastning	300kg
Gafler	Ø19x470mm
Hjul	4 stk. Tente PVR hjul Ø125 drejelige
Afstand mellem grene	100mm C/C
Gren mål	Ø19x470mm

[Læs mere](#)

**SKU:** 1702000002



## HÆVE SÆNKEBORD - ERG-O-LITE

Størrelser	1600x800mm, 1800x800mm, 2000x800mm
ca. vægt	46 kg
Bordplade	Laminatbordplade 22mm (ABS Kant)
Løftekapacitet	160 kg
Løftesøjler	2 stk. DL6 - 650 slg.

[Læs mere](#)

**SKU:** 0202000050-1



## HÆVE SÆNKEBORD MED VIPPEFUNKTION - 900X600MM - DUO-LET 3070

Hæve sænkebord med vippefunktion - 900x600x720-1370 mm. Elektrisk højde- og vippejusterbart arbejdsbord til montage og præcisionsarbejde. Robust konstruktion med løftekapacitet på 50 kg og vægt ca. 40 kg. Ideel som montagebord, eltavlebord eller arbejdsstation i produktionen.

Størrelser	900x600x720-1370mm
ca. vægt	40kg
Løftekapacitet	50kg
Hjul	Ø100
Vippefunktion	op til 42°
Maksimal vippekapacitet	50 kg

[Læs mere](#)

**SKU:** N/A

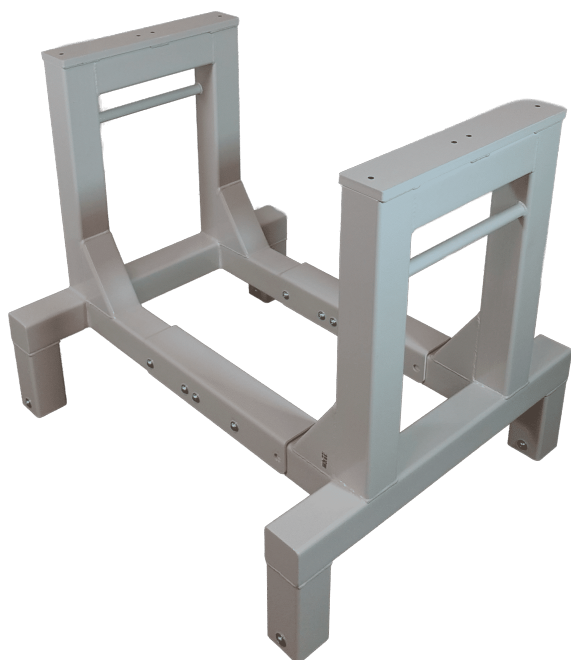

## ROLLSTAND FLEX SINGLE

Rollstand Flex Single er en fleksibel rullestander til håndtering af plastiktromler og lignende i montageområder. Dens justerbare design sikrer optimal tilpasning til forskellige opgaver.

[Læs mere](#)

**SKU:** 3086800140



## ERGONOMISK LØFTEBORD ERG-O-LIFT 300 SINGLE | ELEKTRISK MONTAGEBORD

Ergonomisk løftebord med 300 kg kapacitet og elektrisk højdejustering. Ideelt til montage og produktion. Få et tilbud på ERGO-Lift 300 Single!

Størrelser	600/1200x600x800 mm
ca. vægt	70kg
Løftekapacitet	200kg
Bordplade	16 mm MDF med rille gummimåtte limet på – 1 stk. 600x600 mm, 2 stk. 600x300 mm

Nedklappelig	sider
Batteripakke	inkluderet
Løftesøjler	1 stk. DL2 – 500 slg.
Hjul	Ø100

[Læs mere](#)

**SKU:** 102300002



## HÆVE SÆNKEBORD MED VIPPEFUNKTION - 2100X1000 MM - ERG-O- LIFT 300

Dette hæve sænkebord med vippefunktion i størrelsen 2100x1000 mm er en kraftfuld, ergonomisk arbejdsstation designet til tunge industrielle processer, montage, produktion og værkstedsopgaver. Bordet er bygget til at optimere arbejdsmiljøet og reducere fysisk belastning — selv ved...

Størrelser	2100x1000x700-1000mm
ca. vægt	150kg
Løftekapacitet	400kg
Bordplade	15 mm birkekrydsfinér film/film
Vippefunktion	2 separate vippefunktioner
Maksimal vippekapacitet	200 kg. pr. vippe-aktuator

[Læs mere](#)

SKU: N/A



## STOR PLADEVOGN - 2000X800X1200 MM

Robust stor pladevogn – 2000x800x1200 mm i kraftig stål til sikker transport af store plader og emner. Vognen har hjul Ø160, en vægt på ca. 180 kg og maks. belastning på 400 kg, hvilket giver stabil og effektiv materialehåndtering i både produktion og lager.

Størrelser	2000x800x1200mm
ca. vægt	180kg
Maksimal Belastning	400kg
Hjul	Ø160

[Læs mere](#)

SKU: N/A



## RULLEBORD MED 3 HYLDER - 1000X500X1000MM - 088R20

Funktionelt rullebord med 3 hylder og integreret skubbebøjle. Udstyret med slidstærke Tente-hjul for sikker og nem transport.

Størrelser	1000x500x1000mm
ca. vægt	27kg
Maksimal Belastning	200kg
Højde til 1. hylde	210mm
Højde til 2. hylde	545mm
Højde til 3. hylde	900mm
Hyldeplade	16mm melamin
Hjul	Ø100

[Læs mere](#)

**SKU:** 088R20

**Price:** fra 2.985,00 kr.



## LAGERVOGN MED JUSTERBAR HYLDE - ROBUST OG FLEKSIBEL LØSNING

Robust lagervogn med justerbar hylde – fleksibel løsning, der også kan fungere som universalsvogn, pakkevogn eller rullevogn i lager og produktion.

Størrelser	1270x660mm
ca. vægt	40kg
Maksimal Belastning	300kg
Højde til 1. hylde	250mm
Højde til 2. hylde	750-900mm
Hyldeplade	16mm melamin
Hjul	Ø160

[Læs mere](#)

**SKU:** 0301003007

**Price:** fra 5.275,00 kr.



## PLADEVOGN MED RULLER - 1200X800X442MM

Effektiv pladevogn med ruller – 1200x800x442 mm, vægt ca. 70 kg, med frontmonteret rulleskinne og kugleruller. Maksimal belastning 400 kg jævnt fordelt. Ideel til intern transport og montage i produktion og lager.

Størrelser	1200x800x442mm
ca. vægt	ca. 70kg
Maksimal Belastning	400kg
Hjul	Ø100
Kugle ruller	✓
Rulleskiner	✓

[Læs mere](#)

**SKU:** S110438



## HØJDEJUSTERBART RULLEBORD - 600X500MM

Fleksibelt højdejusterbart rullebord med manuel højdejustering og Tente-hjul. Ideelt til intern transport, montage og lager med varierende behov.

Størrelser	600x500mm
ca. vægt	15kg
Maksimal Belastning	100kg
Bordplade	15 mm birkekrydsfinér film/film
Højdejusterbar	✓
Hjul	Ø75 – 2 m/brems, 2 u/brems

[Læs mere](#)

**SKU:** 2092900090

**Price:** fra 3.895,00 kr.



## RULLEBORD MED SLINGREKANT - 084R15

Praktisk rullebord med slingrekant - 900x550x900 mm. Tre stabile hylder og sikre Tente-hjul gør det ideelt til transport og opbevaring.

Størrelser	1200x600x885mm, 500x400x850mm, 900x550x900mm
ca. vægt	38kg
Maksimal Belastning	200kg
Højde til 1. hylde	210mm
Højde til 2. hylde	545mm
Højde til 3. hylde	900mm
Hjul	Ø100
Hyldeplade	16mm melamin

[Læs mere](#)

**SKU:** 084R15-M



## LAGERREOL MED 4 HYLDER - 900X555X1500MM

Mobil lagerreol på hjul - 900x555x1500 mm med 4 hylder, vægt ca. 30 kg og maksimal belastning 200 kg. Udstyret med solide TENTE-hjul for nem manøvrering og fleksibel intern opbevaring.

Størrelser	900x555x1500mm
ca. vægt	30kg
Maksimal Belastning	200kg
Hjul	Ø100

[Læs mere](#)

**SKU:** N/A



## LØFTEBORD MED VIP - LIFT-O-LET 120 SPECIAL | ERGONOMI & JUSTÉRBART DESIGN

Løftebord med vip Lift-O-Let 120 Special med vippe- og løftefunktion, 120 kg kapacitet. Optimer arbejdshøjde og ergonomi. Få et uforpligtende tilbud!

Størrelser	1200x800mm
ca. vægt	40kg
Løftekapacitet	120kg
Bordplade	15 mm birkekrydsfinér film/film

[Læs mere](#)

SKU: N/A

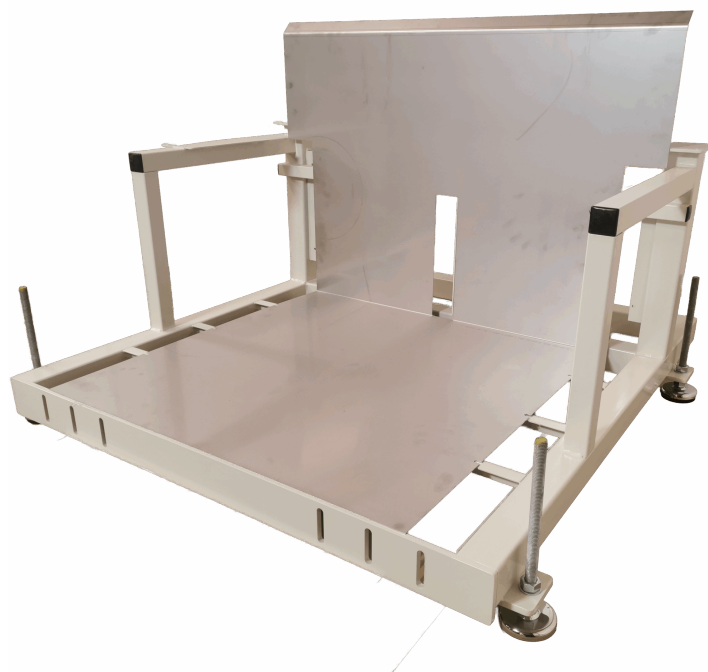

## UNWINDER FRAME

[Læs mere](#)

SKU: N/A

## PALLEVOGN

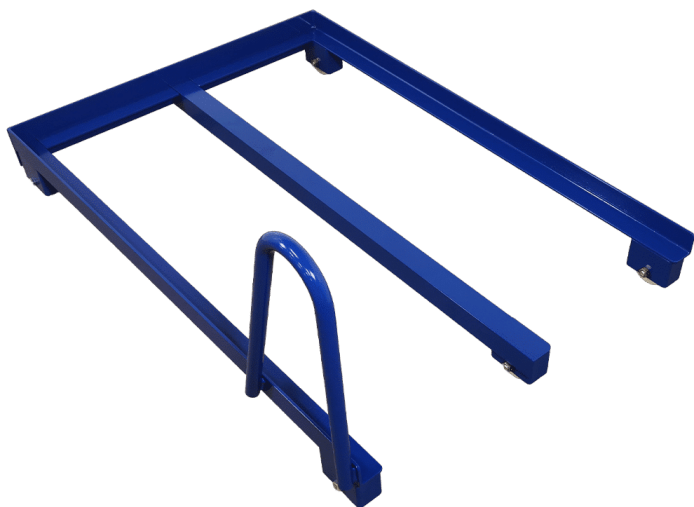

Præsenterer vores Pallevogn 1200x870 Special – en holdbar og pålidelig løsning designet specielt til effektiv plukning af paller i pallereoler.

Produktspecifikationer:

- Holdbar stålkonstruktion: Solidt design for at modstå belastningen af daglig plukning af paller.
- Størrelse:...

[Læs mere](#)

**SKU:** N/A



## ARBEJDSBORD / QA STATION

Stabilt arbejdsbord til produktionen

Produktspecifikationer:

Dimensioner: 1600x800x800 mm  
Bordplade: 24 mm grå laminatplade  
Hyldeplade: 10 mm grå melaminplade  
Pulverlakering: Valgfri RAL farve

Tilbehør:

Bagsøjlesystem  
Skuffedarie  
Værktøjstavle  
Overhylde

...

Størrelser	1600x800x800mm
ca. vægt	266kg
Maksimal Belastning	400kg
Hyldeplade	10mm melamin
Bordplade	24mm laminat

[Læs mere](#)

**SKU:** 1200000117



## RULLEBORD MED SLINGREKANT - 089R21S

Rullebord med slingrekant og 2 hylder – ideelt til intern transport og opbevaring i produktions- og lagermiljøer.

Størrelser	1000x600x1010mm, 700x500x1010mm
ca. vægt	20kg
Maksimal Belastning	200kg
Højde til 1. hylde	210mm
Højde til 2. hylde	710mm
Hyldeplade	16mm melamin
Hjul	Ø100

[Læs mere](#)

**SKU:** 089R21S



## VÆRKTØJSVOGN MED HÆVE SÆNK - 1000X750X975-1675MM

Værktøjsvogn med hæve sænk fremstillet i rustfrit stål med rulleskiner og plastik bordplade. Udviklet til krævende og hygiejnefølsomme miljøer, hvor præcision, rengøringsvenlighed og fleksibilitet er afgørende.

Størrelser	1000x750x975-1675mm
ca. vægt	225kg
Løftekapacitet	1000kg
Hjul	Ekstra stærke
Batteripakke	med betjening
Bordplade	50 mm PE-HD plade, med spor til værktøj.
Rulleskiner	✓
Elektrisk fremdrift	X

[Læs mere](#)

**SKU:** S110200-1-1



## LØFTEPLATFORM - LIFT-O-LET 390 | ROBUST & ERGONOMISK

Effektiv løfteplatform med 200 kg kapacitet, justerbar højde (120–480 mm) og mobil 55 kg konstruktion. Optimerer ergonomi og workflow.

Størrelser	1200x800x120-480mm
ca. vægt	55kg
Løftekapacitet	200kg

[Læs mere](#)

**SKU:** N/A

# SUNDHEDSSEKTOREN



## STATIV TIL SIKKERHEDSHJELME - MED VÆGOPHÆNG - 250X230X1200 MM

Størrelser	250x230x1200mm
ca. vægt	10kg
Maksimal Belastning	100kg
Bundplade	Ståplade

[Læs mere](#)

**SKU:** 1802000001

**Price:** fra 2.875,00 kr.



## PLUKVOGN MED HÆVE SÆNK - 950X500X1300 MM

Ergonomisk plukvogn med hæve sænk – 950x500x1300 mm, velegnet til effektivt pluk- og logistikarbejde. Vognen vejer 26 kg, har en maksimal belastning på 75 kg og er udstyret med TENTE-hjul Ø100, som sikrer stabil og smidig kørsel.

Størrelser	950x500x1300mm
ca. vægt	26kg
Maksimal Belastning	75kg
Bakke	300x400x200mm
Hjul	Ø100

[Læs mere](#)

**SKU:** 0309003003

**Price:** fra 11.445,00 kr.



## BALJEVOGN MED SKUBBEBØJLE - ROBUST OG MOBIL TRANSPORT

Baljevoغن med skubbebøjle – ergonomisk og let manøvreedygtig løsning med 1 balje, perfekt til effektiv transport i institutioner og vaskerier.

Størrelser	850x470x800mm
ca. vægt	15kg
Maksimal Belastning	100kg
Balje	800x530x300mm
Hjul	Ø100

[Læs mere](#)

**SKU:** 0902003003

**Price:** fra 2.365,00 kr.



## 85 LITER BALJEVOGN - ROBUST & MOBIL TRANSPORTLØSNING

Effektiv 85 liter baljevoغن med robust plastbalje og mobil konstruktion – perfekt til hygiejnisk håndtering i vaskerier, sundhedssektor og institutioner.

Størrelser	650x500x960mm
ca. vægt	14kg
Maksimal Belastning	100kg
Hjul	Ø75

[Læs mere](#)

**SKU:** 090200300



## LØFTEBORD - 1100X600 MM

Robust løftebord – 1100x600 mm med elektrisk hæve-/sænkefunktion. Med en vægt på 25 kg og løftekapacitet på 50 kg, samt hjul Ø75 og bordplade i 10 mm kompaktlaminat – ideel til medicinsk og industriel anvendelse.

Størrelser	1100x600mm
ca. vægt	25kg
Løftekapacitet	50kg
Batteripakke	med betjening
Bordplade	10mm kompaktlaminat
Hjul	Ø75

[Læs mere](#)

**SKU:** N/A



## KATAFALK 2080X700X500-900MM

En katafalk fra JAS er udviklet til værdig, sikker og stabil håndtering af kister. Modellen 2080x700x500-900mm kombinerer funktionelt design, høj kvalitet og justerbar arbejdshøjde – ideel som både kistevoan og katafalkvoan i professionelle omgivelser.

Størrelser	2080x700x500-900mm
ca. vægt	150kg
Løftekapacitet	275kg
Rulleskinner	5x Ø60 rulleskinner
Hjul	Ø125

[Læs mere](#)

**SKU:** 1009000002



## RUSTFRIT HÆVE SÆNKEBORD PÅ HJUL - 1500X600 MM - ERG-O-LET 312 - IPX6

Størrelser	1500x600x700-1000mm
ca. vægt	75kg
Løftekapacitet	275kg
Hjul	Ø125
Egnet til levnedsmiddelindustrien	✓

[Læs mere](#)

**SKU:** 0101312002

**Price:** fra 28.950,00 kr.



## RUSTFRI AFFALDSSTATIV

Minimum bestilling på 25 stk.

Størrelser	440x420x630-900mm
ca. vægt	10kg
Hjul	4stk. Ø75 u/brems

[Læs mere](#)

**SKU:** 1804099075

**Price:** fra 1.950,00 kr.



## RUSTFRIT LØFTEBORD - 500X600 MM

Kompakt løftebord – 500x600 mm med elektrisk hæve-/sænkefunktion. Ideelt som arbejdsbord eller "toiletbord", med robust konstruktion og præcis højdejustering i produktion og montage.

Størrelser	500x600x650-1300mm
ca. vægt	42kg
Løftekapacitet	200kg
Løftesøjler	1 stk. DL2 – 500 slg.
Hjul	Ø100

[Læs mere](#)

**SKU:** N/A

# TEKSTILINDUSTRIEN



## BØJLESTATIV PÅ HJUL - MODEL 2

Dette bøjlestativ på hjul (Model 2) er en mobil og robust løsning til ophængning af tøj i butik, lager, showroom og pakkeområder. Stativet fungerer både som konfektionsstativ og tøjstativ, og er ideelt når tøjet ofte skal flyttes mellem zoner, kollektioner eller arbejdsstationer....

Størrelser	1500x500x1600mm, 2000x500x1600mm
ca. vægt	9kg
Maksimal Belastning	100kg. pr. bøjlestang
Bøjlestang	Ø30
Hjul	Ø100

[Læs mere](#)

**SKU:** 1804003001



## BØJLESTATIV PÅ HJUL MED 2 BØJLESTÆNGER - MODEL 4

Dette bøjlestativ på hjul med 2 bøjlestænger (Model 4) er en mobil og kapacitetsstærk løsning til professionel ophængning, sortering og intern transport af tøj. Stativet fungerer både som konfektionsstativ og tøjstativ, og med to Ø30 bøjlestænger får du dobbelt ophængsplads uden...

Størrelser	1500x500x1600mm, 2000x500x1600mm
ca. vægt	10,5kg
Maksimal Belastning	100kg. pr. bøjlestang
Bøjlestang	2x Ø30x2
Hjul	Ø100

[Læs mere](#)

**SKU:** 18040030014



## HØJDEJUSTERBART AFFALDSSTATIV MED LÅG - MODEL 4

Praktisk affaldsstativ med låg – 440x420x630-900 mm, vægt ca. 11 kg og udstyret med hjul Ø75 for fleksibel placering. Ideel til hygiejnisk affaldshåndtering i produktion, institution og lager.

Størrelser	440x420x630-900mm
ca. vægt	11kg
Maksimal Belastning	30kg
Hjul	Ø75
Låg	✓

[Læs mere](#)

**SKU:** 1804099003-4

**Price:** fra 1.245,00 kr.

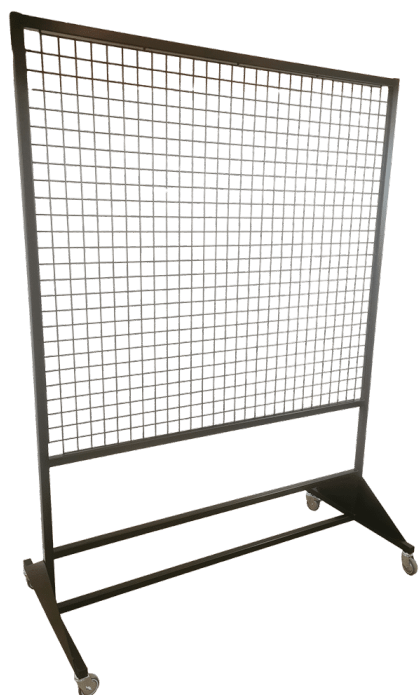

## GITTERSTATIV - 1500×700×2000 MM

Solidt gitterstativ – 1500×700×2000 mm, vægt 45 kg og maksimal belastning 200 kg. Udstyret med hjul Ø75 og punktsvejset net 50×50×5 mm – ideelt til præsentation og visuel opbevaring.

Størrelser	1500x700x2000mm
ca. vægt	45kg
Maksimal Belastning	200kg
Hjul	Ø75

[Læs mere](#)

**SKU:** N/A



## BØJLESTATIV MED AFTAGELIGE STÆNGER - 2000X500X1900MM

Bøjlestativ med aftagelige stænger - 2000x500x1900 mm. Robust pulverlakeret stålramme med 3 aftagelige bøjlestænger Ø30x2, hjul Ø75, vægt 15 kg og maks. belastning 100 kg pr. bøjlestang. Mobil, fleksibel løsning til opbevaring og præsentation.

Størrelser	2000x1900x500mm
ca. vægt	15kg
Maksimal Belastning	100kg. pr. bøjlestang
Bøjlestang	3 stk. Ø30x2
Hjul	Ø75

[Læs mere](#)

**SKU:** 1804003003



## BØJLESTATIV MED 3 BØJLESTÆNGER - 2000X1900X500MM

Bøjlestativ med 3 bøjlestænger - 2000x1900x500 mm. Robust konstruktion i pulverlakeret stål, vægt 25 kg, hjul Ø75 og belastning 100 kg pr. bøjlestang. Ideelt til maksimal ophængningskapacitet i garderober, lager eller eventområde.

Størrelser	2000x1900x500mm
ca. vægt	25kg
Maksimal Belastning	100kg. pr. bøjlestang
Bøjlestang	3 stk. Ø30x2
Hjul	Ø75

[Læs mere](#)

**SKU:** 1804003002



## ERGONOMISK TEKSTILVOGN - 600X390X770-1070MM

Ergonomisk tekstilvogn i solid stålkonstruktion med gitterdesign og åbne sider. Vognen har letløbende Tente-hjul Ø125, hvilket giver høj stabilitet og nem manøvrering i pakke-, tekstil- og produktionsmiljøer.

Størrelser	600x390x770-1070mm
ca. vægt	10kg
Maksimal Belastning	75kg
Bundhylde	150mm fra gulv
Tophylde	470mm fra gulv
Hjul	Ø75

[Læs mere](#)

SKU: N/A



## TEKSTILVOGN LILLE

Produktbeskrivelse:

Introducerer vores effektive Lille Tekstilvogn med bordplade, en praktisk og stilfuld løsning til tøjsortering i en lang række miljøer. Med fokus på funktionalitet og holdbarhed er denne vogn designet til at optimere tøjsorteringsprocessen og skabe orden i enhver...

Størrelser	470x390x900mm
ca. vægt	20kg
Maksimal Belastning	100kg
Hyldeplade	18mm laminatplade
Hjul	Ø75

[Læs mere](#)

SKU: N/A



## 85 LITER BALJEVOGN - ROBUST & MOBIL TRANSPORTLØSNING

Effektiv 85 liter baljevogn med robust plastbalje og mobil konstruktion – perfekt til hygiejnisk håndtering i vaskerier, sundhedssektor og institutioner.

Størrelser	650x500x960mm
ca. vægt	14kg
Maksimal Belastning	100kg
Hjul	Ø75

[Læs mere](#)

**SKU:** 090200300



## KURVEVOGN MED 15 KURVE - 1440X600X1750MM

Slank kurvevogn til tøjsortering med rummelige kurve og mobil konstruktion. Vognens stel i stål og hjul Ø75 sikrer nem bevægelighed og praktisk sortering i produktion og vaskeri.

Størrelser	1440x600x1750mm
ca. vægt	75kg
Maksimal Belastning	200kg
Kurve	15stk.
Hjul	Ø100

[Læs mere](#)

**SKU:** S110200

# TRANSPORT



## GITTERBUR MED FOLDBAR SIDE - 900X1200MM

Praktisk gitterbur med foldbar side – 900x1200 mm, fremstillet i robust stål og ideel som transportbur, affaldsbur eller sorteringsbur. Perfekt til effektiv og sikker håndtering i produktion, lager og genbrug.

Størrelser	900x1200mm
ca. vægt	160kg
Maksimal Belastning	480kg
Nedklappelig	Hylde
Hjul	Ø125

[Læs mere](#)

**SKU:** 2095310010

**Price:** fra 14.845,00 kr.



## LILLE GITTERBUR - 900X1200MM

Kompakt lille gitterbur - 900x1200 mm med robust stålramme, egenvægt 112 kg og maksimal belastning 480 kg. Ideel som gitterbur, transportbur eller affalds bur i lager og logistik.

Størrelser	900x1200mm
ca. vægt	112kg
Maksimal Belastning	480kg

[Læs mere](#)

**SKU:** N/A



## GASBUR - 1310X1220X1950 MM

Stabilt gasbur – 1310x1220x1950 mm konstrueret til sikker transport af gasflasker. Kan rumme op til 32 stk. 10 kg gasflasker, ideel til industribrug, lager og transport.

Størrelser	1310x1220x1950mm
ca. vægt	210kg
Maksimal Belastning	1000kg
Aluminium bomme	2

[Læs mere](#)

SKU: N/A

## TRANSPORTBUR 1300X1220X840MM



Dette transportbur 1300x1220x840 mm er udviklet til sikker, struktureret og effektiv håndtering af gasflasker og andre tunge materialer i industri, lager og logistik. Buret er dimensioneret til 11 kg gasflasker og kan rumme op til 16 flasker ad gangen. Konstruktionen er fremstillet i...

Størrelser	1300x1220x840mm
ca. vægt	75kg
Maksimal Belastning	1000kg
Opstaldning	Beregnet til at kunne stables, og være stabil under transport

[Læs mere](#)

SKU: N/A



## RULLECONTAINER MED 2 RUM - FLEKSIBEL OG OVERSKUELIG OPBEVARING

Overskuelig rullecontainer med 2 rum uden låge - ideel til lager, logistik eller produktion. Fås i valgfri RAL-farve og specialmål.

Størrelser	1200x800x1750mm
ca. vægt	75kg
Maksimal Belastning	300kg
Hjul	Ø160

[Læs mere](#)

**SKU:** N/A



## RULLECONTAINER MED NEDKLAPPELIG FRONT - FLEKSIBEL LAGERLØSNING

Robust rullecontainer med nedklappelig front - mobil og effektiv lagerløsning, der sikrer nem adgang, hurtig betjening og sikker transport.

Størrelser	1200x600x1400mm
ca. vægt	55kg
Maksimal Belastning	200kg
Hjul	Ø100
Bundplade	16mm melamin
Nedklappelig	Front

[Læs mere](#)

**SKU:** 1903003001

**Price:** fra 6.175,00 kr.



## HØJ RULLECONTAINER - ROBUST OG HØJ OPBEVARINGSLØSNING

Kraftig høj rullecontainer med nedklappelig låge og stor højde. Ideel til høj volumen og robust opbevaring. Fås i valgfri RAL-farve og specialmål.

Størrelser	1200x600x1850mm
ca. vægt	65kg
Maksimal Belastning	200kg
Bundplade	15 mm birkekrydsfinér film/film
Hjul	Ø160

[Læs mere](#)

**SKU:** N/A



## STATIV TIL SIKKERHEDSHJELME - MED VÆGOPHÆNG - 250X230X1200 MM

Størrelser	250x230x1200mm
ca. vægt	10kg
Maksimal Belastning	100kg
Bundplade	Stålpilade

[Læs mere](#)

**SKU:** 1802000001

**Price:** fra 2.875,00 kr.



## DOBBELTSIDET PLADEVOGN - 1270X800X1200MM

Robust dobbeltsidet pladevogn – designet til sikker transport af plader med adgang fra begge sider, ideel til pladsbesparende arbejde og fleksibel håndtering.

Størrelser	1270x800x1200mm
ca. vægt	90kg
Maksimal Belastning	500kg
Hjul	Ø160

[Læs mere](#)

**SKU:** 2041020003

**Price:** fra 9.745,00 kr.



## STOR PLADEVOGN - 2000X800X1200 MM

Robust stor pladevogn – 2000x800x1200 mm i kraftig stål til sikker transport af store plader og emner. Vognen har hjul Ø160, en vægt på ca. 180 kg og maks. belastning på 400 kg, hvilket giver stabil og effektiv materialehåndtering i både produktion og lager.

Størrelser	2000x800x1200mm
ca. vægt	180kg
Maksimal Belastning	400kg
Hjul	Ø160

[Læs mere](#)

**SKU:** N/A



## VOGN TIL PAP - 600X400X940MM

Funktionel vogn til pap – ideel til intern transport og håndtering af papemballage i produktion og lager. Robust stålkonstruktion med hjul Ø125 sikrer let manøvrering og høj stabilitet, selv ved tung last.

Størrelser	600x400x940mm
ca. vægt	20kg
Maksimal Belastning	200kg
Hjul	Ø100

[Læs mere](#)

SKU: N/A



## PLUKVOGN MED 9 RUM - 1080X450X1400 MM

Robust plukvogn med 9 rum – 1080x450x1400 mm, designet til effektiv og struktureret pluk- og transportopgaver. Vægten er 50 kg, maks. belastning 150 kg, og den har hjul Ø100 for nem manøvrering.

Størrelser	1080x450x1400mm
ca. vægt	50kg
Maksimal Belastning	150kg
Bundplade	15 mm birkekrydsfinér film/film
Hjul	Ø100

[Læs mere](#)

SKU: N/A



## LADVOGN - 1200X600X400MM

Kraftig ladvogn – 1200x600x400mm med platform i 15 mm birkekrydsfinér og komfortable luftgummihjul Ø260. Vognen vejer ca. 40 kg og kan klare en belastning på op til 500 kg – ideel til intern transport af tunge emner.

Størrelser	1200x600x400mm
ca. vægt	40kg
Maksimal Belastning	500kg
Bundplade	15 mm birkekrydsfinér film/film
Hjul	Ø260

[Læs mere](#)

**SKU:** N/A



## RULLECONTAINER MED ÅBEN FRONT - FLEKSIBEL TRANSPORT

Robust rullecontainer med åben front – ideel løsning til nem tilgang, transport og effektiv lagerstyring.

Størrelser	700x1200x1600mm
ca. vægt	85kg
Bundplade	15 mm birkekrydsfinér film/film
Hjul	Ø100

[Læs mere](#)

**SKU:** N/A

## PALLEVOGN

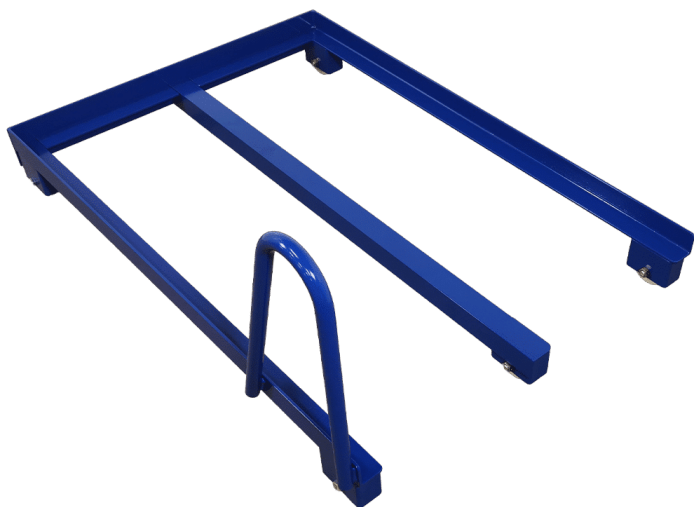

Præsenterer vores Pallevogn 1200x870 Special – en holdbar og pålidelig løsning designet specielt til effektiv plukning af paller i pallereoler.

Produktspecifikationer:

- Holdbar stålkonstruktion: Solidt design for at modstå belastningen af daglig plukning af paller.
- Størrelse:...

[Læs mere](#)

**SKU:** N/A

---

## LILLE RULLECONTAINER - MOBIL OG KOMPAKT OPBEVARINGSLØSNING



Kompakt lille rullecontainer med hjul – ideel til små varer og effektiv opbevaring i lager og produktion. Leveres i valgfri RAL-farve og specialmål.

Størrelser	320x320x680mm
ca. vægt	15kg
Maksimal Belastning	100kg
Hjul	Ø50

[Læs mere](#)

**SKU:** N/A



## STOR RULLECONTAINER - STOR KAPACITET OG KRAFTIG KONSTRUKTION

Kraftig stor rullecontainer – designet med stor kapacitet til lager eller logistik med krav om volumen og holdbarhed. Fås i valgfri RAL-farve og specialmål.

Størrelser	1200x600x1850mm
ca. vægt	100kg
Maksimal Belastning	300kg
Hjul	Ø125

[Læs mere](#)

**SKU:** N/A

# INDEX

## 1

1-trins trappestige med Bøjlehandtag 154, 188

## 2

2-sidet Skærmvæg på hjul - 1800x2000mm 80

## 8

85 Liter Baljevogn - Robust & Mobil Transportløsning 50, 216, 225

## A

A-stativ med aftagelige hylder - 2000x800x2050mm 73, 167, 176

A-stativ med udhæng - 1500x1100x2050 mm 74, 168, 178

A-stativ på hjul - 1500x1100x2050mm 73, 167, 201

Alu-skinne føring for hæve/sænk - venstre 123

Apparat C13 stik m/ 2 m ledning 230V netkabel Linak 121

Arbejdsbord / QA station 17, 211

## B

Bagsøjle grå - 1446x25x50x2 mm R7004 138

Balanceblok til C-profil 0,6-1,5 kg 133

Baljevogn med skubbebøjle - robust og mobil transport 50, 216

Batterikabel 200 mm 2 polet stik Linak 116

Batterikabel 200 Stik med 2 polet stik Linak 120

Betjening til Linak 1 ref. m/memory 119

Betjening til Linak op/ned 2 ref. u/memory 118

Betjening til Linak op/ned DPF1K00 112

Betjening til Linak op/ned vandtæt TP1 112

Bluetooth dongle Linak 117

Bøjlestativ med 3 bøjlestænger - 2000x1900x500mm 87, 178, 223

Bøjlestativ med aftagelige stænger - 2000x500x1900mm 87, 223

Bøjlestativ på hjul - Model 2 11, 85, 221

Bøjlestativ på hjul med 2 bøjlestænger - Model 4 12, 86, 221

Bøjlestativ på stillesko - Model 1 11, 85

Bøjlestativ på stillesko med 2 bøjlestænger - Model 3 12, 86

Bøjlestativ til tromler - 1000x750x1065mm 88, 187

## C

C-profilskinne ophængsskinne 1990 mm R7004 135

## D

DL20184 Linak aktuator DL2XXCA00500655 113

DL20370-00 Linak aktuator DL27XCA00350505 114

Dobbelt-sidede pladevogn - 1270x800x1200mm 61, 231

Dobbeltskab med hængslede låger 153, 193

## E

Erg-O-Lift 300 - Dual Vip 32, 160, 170

Erg-O-Lift 300 - Flex 33, 150, 161, 170

Ergonomisk Løftebord Erg-O-Lift 300 Single | Elektrisk montagebord 36, 159, 205  
Ergonomisk Tekstilvogn - 600x390x770-1070mm 69, 224

## F

Fustagevogn 47, 187

## G

Gasbur - 1310x1220x1950 mm 109, 228  
Gitterbur med foldbar side - 900x1200mm 102, 227  
Gitterstativ - 1500x700x2000 mm 82, 222  
Grenreol på hjul - 1000x600x1500mm 90  
Grenreol på hjul - 1300x950x1700 mm 90, 203  
Gummi prop - Ø22x7 - sort 135

## H

Holder til kuglepen - sæt 143  
Holder til mapper - 320x145x250 mm grå R7004 134  
Hængselslås - Tunge 45x16x8 mm 134  
Hæve sænkebord - 1200x600mm - Duo-Let 3070 23, 158, 202  
Hæve sænkebord - Duo-let 3070 - Model 1 4, 19  
Hæve sænkebord - Erg-O-Lift 300 - Model 1 21  
Hæve sænkebord - Erg-O-Lite 9, 24, 204  
Hæve sænkebord med hjul - 2400x750 mm - Erg-O-Let 310 24, 161, 180  
Hæve sænkebord med overbygning - Duo-Let 3070 - Model 2 4, 19  
Hæve sænkebord med overbygning - Duo-Let 3070 - Model 3 5, 20  
Hæve sænkebord med overbygning - Duo-Let 3070 - Model 4 5, 20  
Hæve sænkebord med overbygning - Erg-O-Lift 300 - Model 2 21  
Hæve sænkebord med overbygning og skuffe - Duo-Let 3070 22  
Hæve sænkebord med skuffe - Duo-Let 3070 22  
Hæve sænkebord med vippe funktion - Erg-O-Let 312 - 1000x600mm 30, 159  
Hæve sænkebord med vippefunktion - 1800x1000 mm - Erg-O-Let 312 34, 171  
Hæve sænkebord med vippefunktion - 2100x1000 mm - Erg-O-Lift 300 32, 160, 169, 179, 206  
Hæve sænkebord med vippefunktion - Erg-O-Let 310 - Model 1 6, 27  
Hæve sænkebord med vippefunktion - Erg-O-Let 310 - Model 2 6, 27, 165  
Hæve sænkebord med vippefunktion - Erg-O-Lift 300 - 2100x1560mm 30, 166  
Hæve sænkebord med vippefunktion - Erg-O-Lift 300 - Model 1 8, 29, 158, 165  
Hæve sænkebord med vippefunktion - Erg-O-Lift 300 - Model 2 8, 29, 166  
Hæve sænkebord med vippefunktion - 4000x750mm - Erg-O-Lift 300 31, 169  
Hæve sænkebord med vippefunktion - 900x600mm - Duo-Let 3070 31, 204  
Hæve sænkebord med vippefunktion - Erg-O-Let 310 - Model 3 7, 28  
Hæve sænkebord med vippefunktion - Erg-O-Let 310 - Model 4 7, 28  
Hæve sænkebord med vippefunktion - Erg-O-Lift 300 - 2130x1560mm 33, 171  
Hæve sænkebord - Duo-Let 3070 23  
Høj rullecontainer - robust og høj opbevaringsløsning 105, 230  
Højdejusterbart affaldsstativ - Model 1 76  
Højdejusterbart affaldsstativ - Model 2 76  
Højdejusterbart affaldsstativ med låg - Model 3 77  
Højdejusterbart affaldsstativ med låg - Model 4 77, 199, 222  
Højdejusterbart rullebord - 600x500mm 97, 186, 208

## K

Kabelvogn med bundplade 52, 172  
Katafalk 2080x700x500-900mm 46, 217

Klipholder til papir - til tavle 142  
Kontrolboks Linak CBD6S 2 kanaler 200W 117  
Krogsæt til værktøjstavle 24 dele 133  
Kurvevogn med 15 kurve - 1440x600x1750mm 70, 225

## L

LA31 250mm 12V Linak aktuator 114  
LA31 300mm 12V Linak aktuator 116  
LA31 400mm 12V Linak aktuator vip 115  
LA31 450mm 12V Linak aktuator ben 115  
Ladvogn - 1200x600x400mm 54, 233  
Lagerreol med 4 hylder - 900x555x1500mm 58, 188, 209  
Lagerreol på hjul - 1250x800x1700 mm 92, 177, 202  
Lagerreol til store emner - effektiv og pladsbesparende løsning 92, 201  
Lagervogn - 1015x660x1700mm - U100 58  
Lagervogn med justerbar hylde - robust og fleksibel løsning 57, 184, 207  
Lille gitterbur - 900x1200mm 102, 200, 227  
Lille plukvogn - 650x500x960 mm 65, 181  
Lille rullecontainer - mobil og kompakt opbevaringsløsning 106, 234  
Lille udsugningsbord - 650x450x900 mm 43, 198  
Linak aktuator DL12 søjle 113  
Linak Lithium batteri 2,15Ah/52Wh 24V DC 122  
Linak Lithium batteri 2,85 Ah 25,3-25,7V DC 122  
Løbekat til C-profil 22mm - dobbelt hjul 140  
Løbekat til C-profil 22mm - enkelt hjul 140  
Løftebord med vip - Lift-O-Let 120 Special | Ergonomi & Justérbart Design 37, 163, 210  
Løftebord - 1100x600 mm 36, 162, 217  
Løfteplatform - Lift-O-Let 390 | Robust & Ergonomisk 38, 147, 213

## M

Montagebeslag - Ophængsarm til C-profil 141  
Monteringssæt M8 m/fjeder til bagsøjle 139  
Motorkabel 0,2m Linak 119  
Motorkabel 0,5m Linak 120  
Motorkabel 1,0m Linak 123  
Motorkabel 1,55m Linak 121  
Møbelvogn med spænder - sikker og robust transport 46, 182

## N

Netværkskabel 0,3m 8 polet RJ45 Linak 118

## O

Ophængsarm 700 mm R7004 132  
Ophængsskinne 670 mm R7004 141  
Ophængsskinne 900 mm R7004 131

## P

Pakkebord på hjul - fleksibelt og robust arbejdsbord 40, 162, 189  
Pakkebord stel - robust og mobil arbejdsstation 40, 192  
Pakkestation - 500x500mm 94, 151, 185  
pakkestativ på hjul - 600x500mm 94, 189  
Pakkevogn med gitter - robust og sikker transport 56, 183  
Pallevogn 191, 195, 211, 234  
Pladevogn med ruller - 1200x800x442mm 62, 208

Plukkasse 250x148x130 (DxBxH) grå 130  
Plukkasse 300x115x100 (DxBxH) blå 136  
Plukkasse 300x230x150 (DxBxH) grå 137  
Plukvogn med 4 hylder - 1270x660x1700 mm 67  
Plukvogn med 6 rum - 760x450x1400 mm 66, 185  
Plukvogn med 9 rum - 1080x450x1400 mm 66, 184, 232  
Plukvogn med batteri og hæve sænkefunktion - 960x650 mm 64  
Plukvogn med fjedre - 850x450x800 mm 67, 192  
Plukvogn med hæve sænk - 950x500x1300 mm 65, 151, 215  
Plukvogn på batteri - 1220x600x1050 mm 64, 180

## R

Reolvogn med 3 hylder - 1200x600x1450mm 57  
Rollstand Flex 82, 150, 179  
Rollstand Flex Single 83, 205  
Rullebord med 2 hylder - 080R11 - Model 1 14, 96, 175, 199  
Rullebord med 3 hylder - 1000x500x1000mm - 088R20 97, 182, 207  
Rullebord med høj slingrekant - filtbelagt 99, 193  
Rullebord med skubbebøjle - 080R11 - Model 2 96, 174, 198  
Rullebord med slingrekant - 089R21S 98, 190, 212  
Rullebord med slingrekant - 084R15 98, 190, 209  
Rullecontainer med 2 rum - fleksibel og overskuelig opbevaring 104, 175, 200, 229  
Rullecontainer med nedklappelig front - fleksibel lagerløsning 104, 229  
Rullecontainer med åben front - fleksibel transport 107, 233  
Rullecontainer med åben side - fleksibel og let tilgængelig 105, 176  
Rustfri affaldsstativ 78, 146, 218  
Rustfri højdejusterbar skærmholder - Loftmontering 148, 156  
Rustfri Øremærkevogn - 1050x600x900mm 47, 146, 155  
Rustfrit Hæve sænkebord - Erg-O-Let 310 - 1600x700 mm 25, 145  
Rustfrit hæve sænkebord på hjul - 1500x600 mm - Erg-O-Let 312 - IPX6 25, 145, 218  
Rustfrit Løftebord - 500x600 mm 37, 147, 219

## S

Skærmholder med arm - til bagsøjle 143  
Stander for opruller 83, 152, 191  
Stativ til sikkerhedshjelme - 2 sektioner - 780x470x1600mm 81, 177  
Stativ til sikkerhedshjelme - med vægophæng - 250x230x1200 mm 81, 203, 215, 230  
Stor pladevogn - 2000x800x1200 mm 61, 181, 206, 231  
Stor rullecontainer - stor kapacitet og kraftig konstruktion 106, 235  
Stålhylde 670x300 mm R7004 142  
Stålhylde 900x300 mm R7004 138  
Stålhylde grå R7004 670x210 mm med endeplader 136  
Stålhylde grå R7004 900x210 mm med endeplader 131

## T

Tastatur- og skærmholder med arm - til bagsøjle 132  
Tastaturholder med arm - til bagsøjle 139  
Tavleløfter - 2100x1850mm - Erg-O-Lift 300 152  
Tekstilvogn Lille 69, 224  
Tente hjul Ø100 UER 100x34-Ø12 - løs 128  
Tente hjul Ø160 m/brems 3477UFP160P63 126  
Tente hjul Ø160 u/brems 3470UFP160P63 127  
Tente hjul Ø200 fast 3478UFP200P63 128

Tente hjul Ø200 u/brems 3470UFP200P63 127  
Tente hjul Ø50 m/brems 2475PI050P30-11 centermonteret 126  
Transportbur 1300x1220x840mm 109, 228  
Trappemodul / Ladder KIEFEL KMD 153, 186

## U

Udsugningsbord med hæve sænk - Erg-O-Lift 300 42, 197  
Udsugningsbord på hjul - 2500x800x900 mm 42, 174, 197  
Unwinder Frame 154, 210

## V

Vogn til pap - 600x400x940mm 56, 183, 232  
Vogn til pap med 5 bøjler - 600x550x940 mm 59  
Værktøjstavle 480x670 mm R7024 130  
Værktøjstavle 480x900 mm R7024 137  
Værktøjstavle på hjul 80, 168  
Værktøjsvogn med hæve sænk - 1000x750x975-1675mm 48, 155, 212

## Ø

Ø150 - Drejelig PNP (softhjul) - Tente 2477 125  
Ø150 - Drejelig PNP m/brems (softhjul) - Tente 2470 125